



Schmidlin™

Bordi rialzati

Resistente all'acqua in modo duraturo
e senza manutenzione

individually swiss made.

Igienico, impermeabile
e privo di fughe



Bordi rialzati Schmidlin

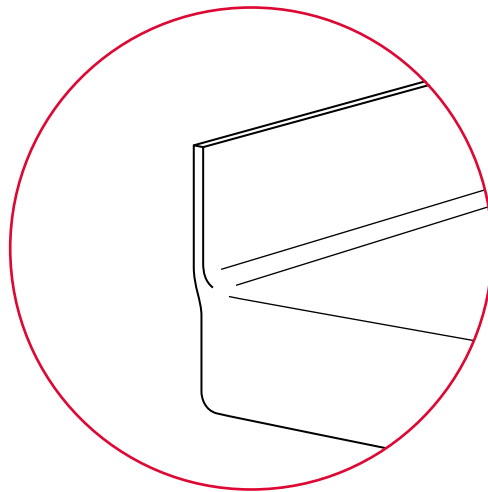

Il bordo rialzato Schmidlin: una soluzione igienica, duratura ed estetica. Una vasca da bagno o un piatto doccia con bordo rialzato si estende fino a sotto le piastrelle: l'impiego di silicone si rende pertanto superfluo.

Un vero valore aggiunto, che coniuga in modo duraturo le elevate esigenze di design con un'eccellente funzionalità.

Il bordo rialzato è un prolungamento verticale smaltato di 30 mm del bordo della vasca o del piatto doccia, ricoperto per metà dalle piastrelle. Il collegamento con la parete risulta pertanto assolutamente impermeabile, senza fuga di silicone. Grazie al bordo rialzato Schmidlin lo spazio tra parete e bordo della vasca o piatto doccia è resistente all'acqua in modo duraturo e non richiede manutenzione.



Igienico, sicuro e privo di manutenzione

	Vasche da bagno, piatti e superfici doccia con bordo rialzato Schmidlin	Vasche da bagno, piatti e superfici doccia con fughe di silicone
Igienico	<p>Il bordo rialzato Schmidlin</p> <ul style="list-style-type: none"> • riveste la delicata area della vasca o della doccia senza bisogno di fughe • non lascia scampo ai batteri grazie alla superficie smaltata • è robusto e facile da pulire • rimane pulito e igienico in modo duraturo 	<p>Le fughe di silicone sono</p> <ul style="list-style-type: none"> • un vero ricettacolo di sporcizia • un terreno fertile per germi e batteri • difficili da pulire • soggette a muffe
Sicuro	<ul style="list-style-type: none"> • protegge dalle infiltrazioni di acqua in modo sicuro e duraturo 	<ul style="list-style-type: none"> • Le fughe porose favoriscono le infiltrazioni di acqua • Le riparazioni richiedono tempo e sono costose
Privo di manutenzione	<ul style="list-style-type: none"> • I bordi rialzati non richiedono manutenzione • 30 anni di garanzia su tutte Schmidlin con bordi rialzati 	<ul style="list-style-type: none"> • Il fughe di silicone devono essere sostituito regolarmente



Un'unica idea, molte possibilità

L'idea del bordo rialzato Schmidlin è studiata nei dettagli. Per la maggior parte delle vasche da bagno Schmidlin i bordi rialzati sono disponibili su uno due

o tre lati. Per i piatti e superfici doccia anche su tutti e quattro i lati.

Installazione in nicchia

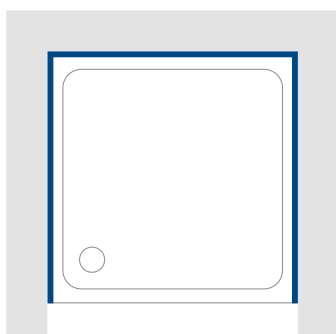

Installazione in angolo

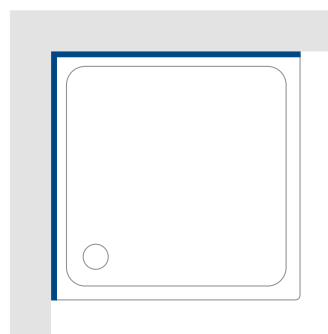

Installazione filo parete

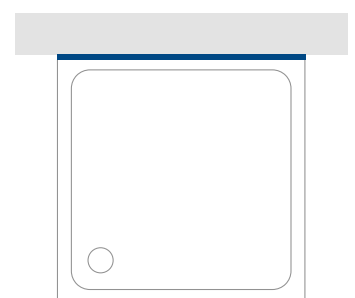



Pianificazione precisa, risultato perfetto

Il bordo rialzato ridotto

Spesso sono i dettagli a fare la differenza. Soprattutto per gli angoli e le nicchie prive di continuità della parete il bordo rialzato Schmidlin può essere adattato per mantenere la linea delle fughe delle piastrelle.

Il bordo rialzato accorciato di 20 mm consente di piastrellare correttamente il lato frontale mantenendo la linearità delle piastrelle.

Per l'installazione in nicchie o angoli: il bordo rialzato ridotto

Il bordo rialzato ridotto consente di integrare correttamente le vasche da bagno e i piatti doccia Schmidlin installati negli angoli e nelle nicchie.

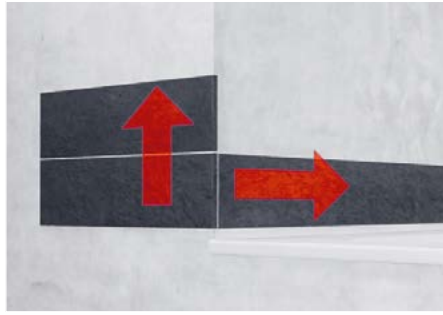

Per il bordo della vasca occorre fresare un'apposita rientranza in una piastrella.

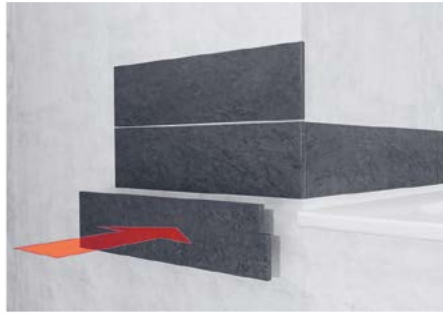

Per l'installazione perfetta in una nicchia si raccomanda un bordo accorciato di 20 mm.

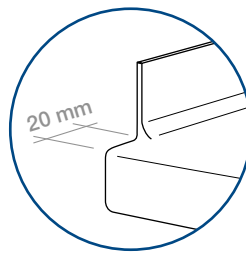

Bordo rialzato ridotto

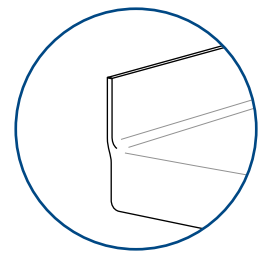

Bordo rialzato standard

Su quale lato debba essere ridotto il bordo rialzato Schmidlin dipende dalla particolare situazione di installazione. I bordi rialzati possono essere accorciati su uno o su entrambi i lati.

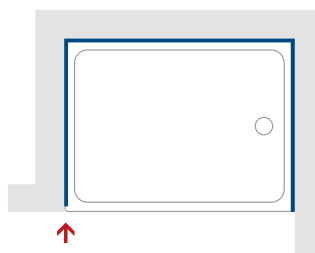

Bordo rialzato accorciato a sinistra a sinistra

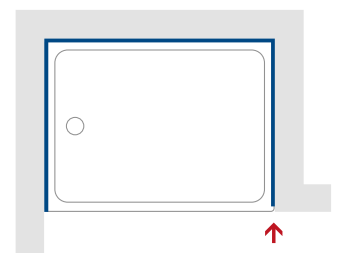

Bordo rialzato accorciato a destra

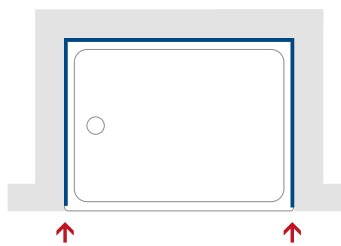

Bordo rialzato accorciato sui due lati



Assolutamente personalizzato

Il bordo rialzato parziale

Grazie ai bordi rialzati parziali è possibile approfittare dei bordi rialzati Schmidlin anche con disposizioni molto individuali. Essi sono fabbricati su misura su qualsiasi lato in base a un disegno predefinito.

Questa flessibilità consente di usufruire del bordo rialzato Schmidlin con quasi ogni disposizione del bagno.

Su richiesta il bordo rialzato Schmidlin può anche essere posizionato in modo individuale. La vasca da bagno o il piatto doccia è così adeguato perfettamente alla forma del locale.



Le principali fasi di installazione

1

Installazione con nastro impermeabilizzante Schmidlin

Il nastro impermeabilizzante Schmidlin è applicato accuratamente al bordo rialzato Schmidlin.

La vasca da bagno o il piatto doccia è allineata/o correttamente e fissata/o con le squadrette per il montaggio dei bordi rialzati.

Le squadrette di montaggio sono ricoperte completamente con il nastro impermeabilizzante.

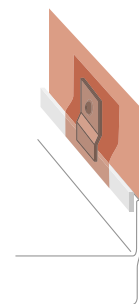
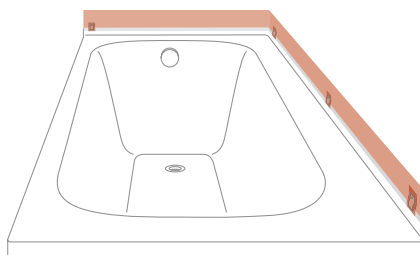
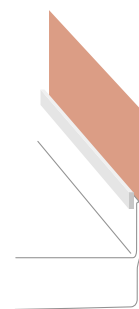
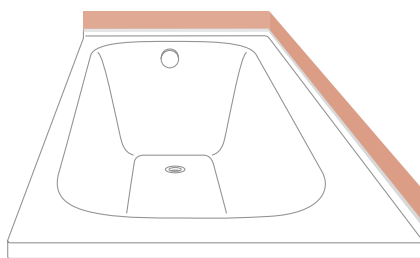

2

Applicare il rivestimento sulla parete e posare le piastrelle. Così facendo 15 mm del bordo rialzato sono ricoperti dalle piastrelle.

Il bordo rialzato è installato correttamente, senza fughe di silicone!

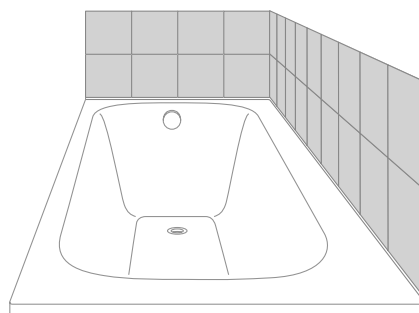

Rivestimento della parete

Pianificazione precisa, installazione perfetta

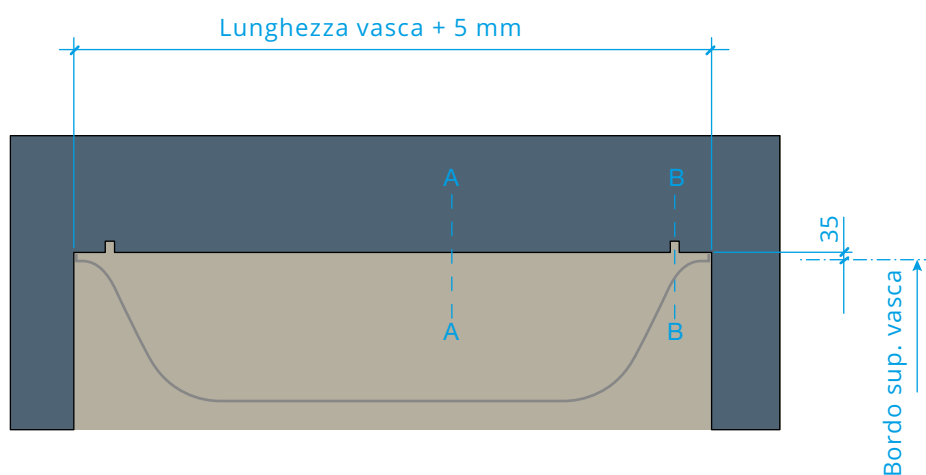

Installazione con nastro impermeabilizzante Schmidlin

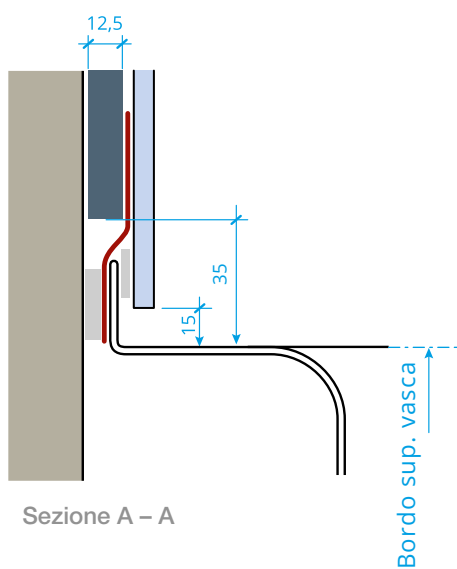

Sezione A - A

Tutte le misure in mm

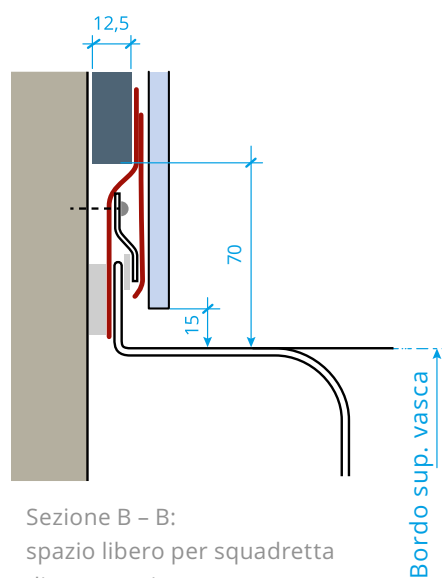

Sezione B - B:
spazio libero per squadretta
di montaggio

Larghezza nicchia grezza

Rivestimento singolo

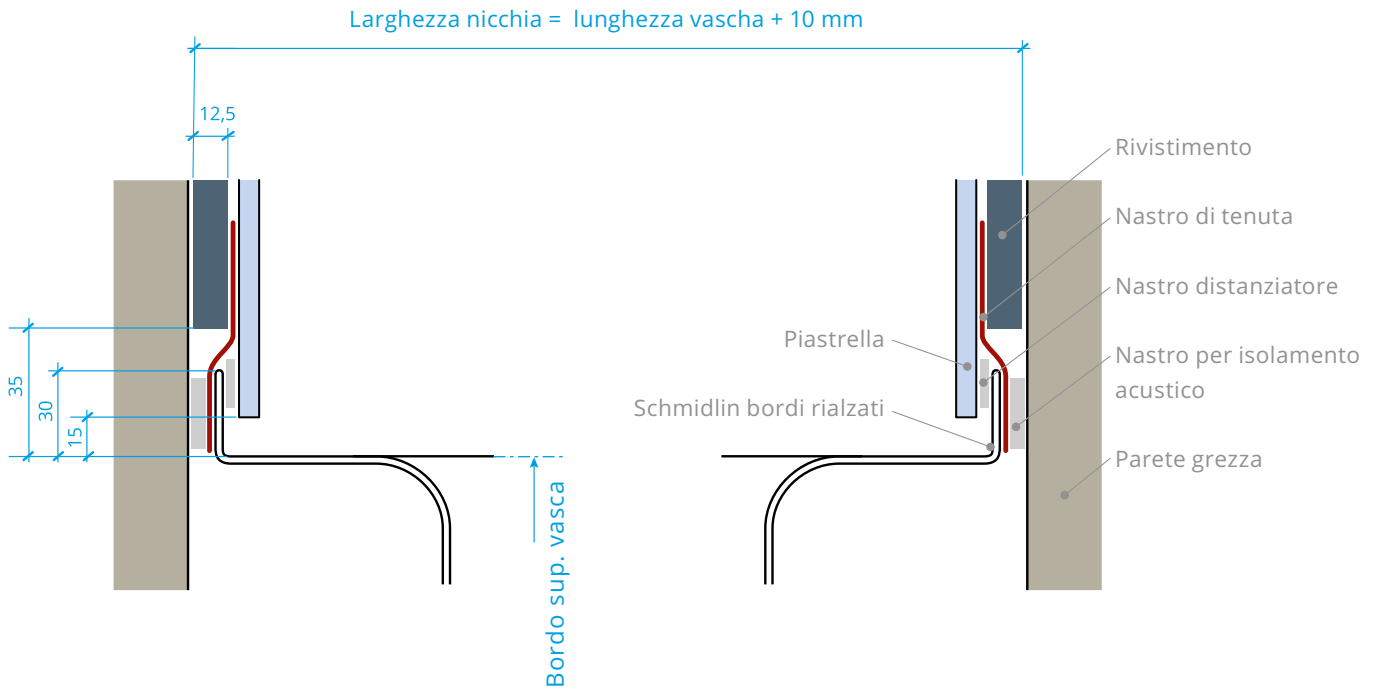

Rivestimento doppio

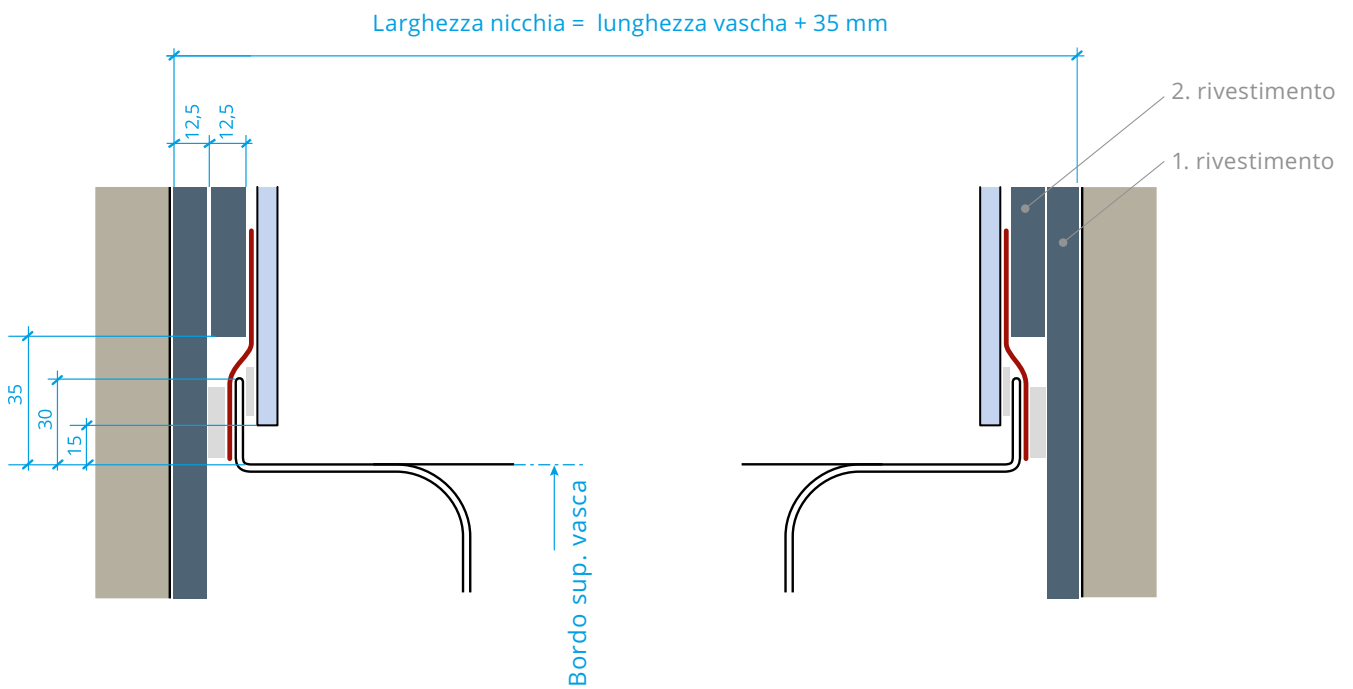

Panoramica delle possibilità

Vasche da bagno con scarico e troppopieno sul lato piedi

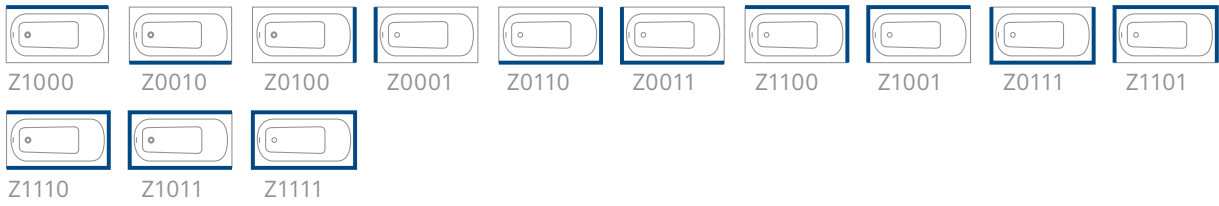

Vasche da bagno con scarico centrale

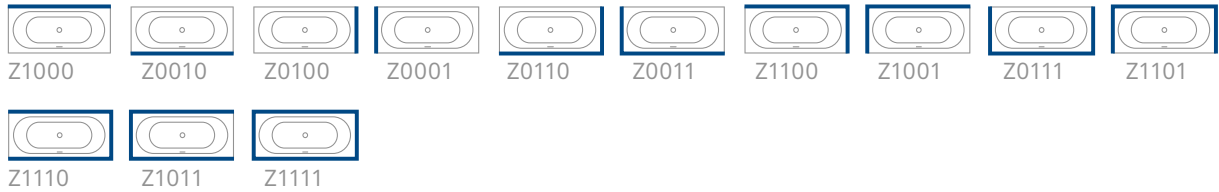

Superfici doccia VIVA

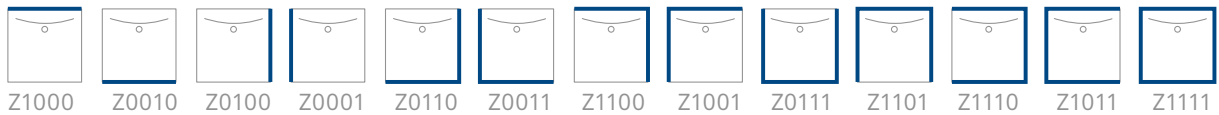

Superfici doccia DELTA

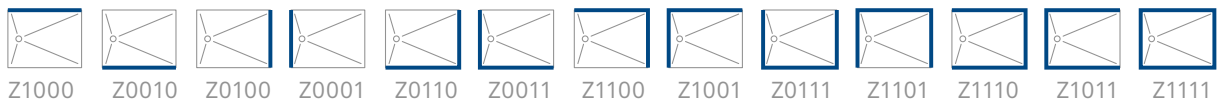

Piatti doccia quadrati con lato < 100 cm

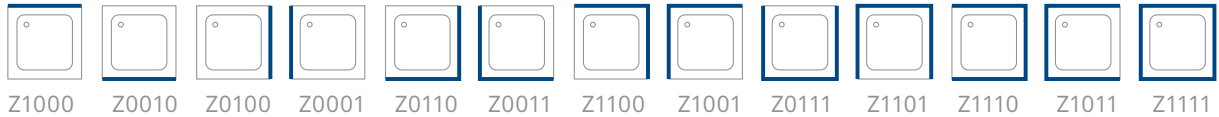

Piatti doccia rettangolari con lato < 100 cm



Piatti doccia quadrati e rettangolari con scarico centrale e lato ≥ 100 < 160 cm



Piatti doccia rettangolari con scarico centrale e lato ≥ 160 cm

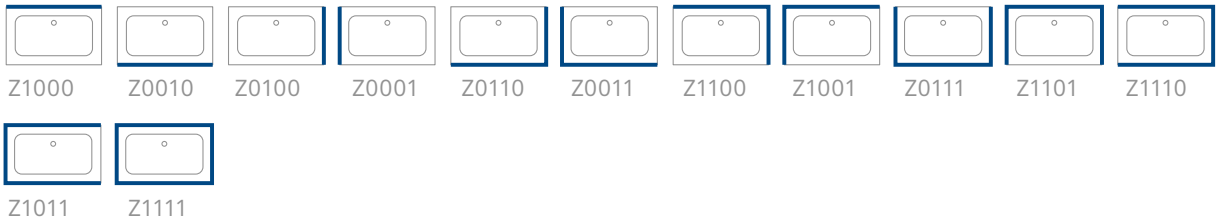

Piatti doccia per angoli ECK e CARO

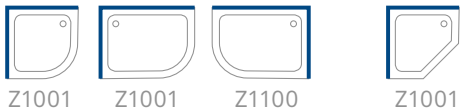

Per vicini contenti



Protezione acustica: la norma SIA 181

Per soddisfare gli elevati requisiti della norma SIA 181 «La protezione dal rumore nelle costruzioni edilizie», i bordi rialzati Schmidlin devono sempre essere installati con nastro impermeabilizzante Schmidlin e le squadrette di montaggio Schmidlin per bordi rialzati.

Per soddisfare i requisiti della norma SIA 181 sulla protezione dal rumore e per compensare adeguatamente l'altezza, per l'installazione delle vasche da bagno e dei piatti doccia Schmidlin con bordi rialzati si raccomanda l'impiego del sistema di montaggio Schmidlin per vasche da bagno, rispettivamente del sistema di montaggio Schmidlin per piatti doccia.

↗ Protezione acustica



Sistemi di montaggio Schmidlin

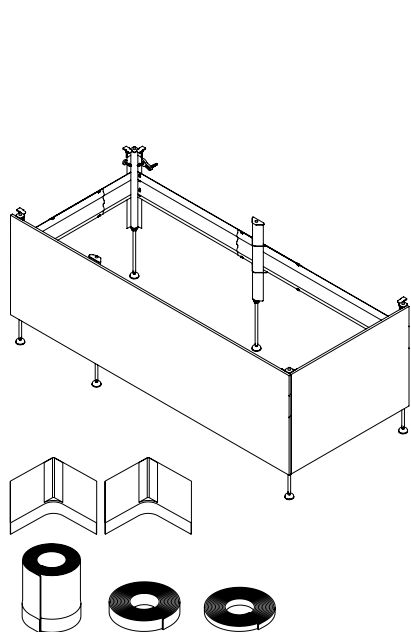

Supporto vasca Schmidlin INFINITY (SIA 181)

Il supporto vasca Schmidlin INFINITY, unico nel suo genere, offre la massima flessibilità di installazione. L'altezza, la larghezza e la lunghezza possono essere regolate in base alle vostre esigenze. In tal modo risparmiate molto tempo prezioso durante l'installazione. Le nostre vasche da bagno e il rispettivo supporto sono coordinati tra loro: insieme soddisfano gli elevati requisiti della norma SIA 181 «La protezione dal rumore nelle costruzioni edilizie».

Il supporto vasca è disponibile anche con INFINITY BOARD e nastro impermeabilizzante.

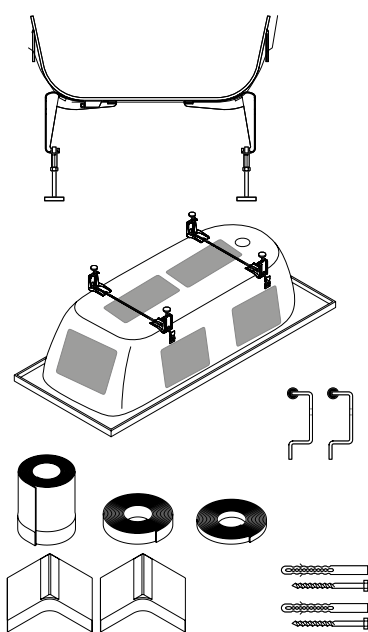

Set di piedi per vasche da bagno Schmidlin (SIA 181)

Il set di piedi per vasche da bagno Schmidlin vi consente un'installazione senza problemi. Le nostre vasche da bagno e il set di piedi per vasche da bagno sono coordinati tra loro: insieme soddisfano gli elevati requisiti della norma SIA 181 «La protezione dal rumore nelle costruzioni edilizie».

Il set di piedi per vasche da bagno è ottenibile anche con INFINITY BOARD e nastro impermeabilizzante.

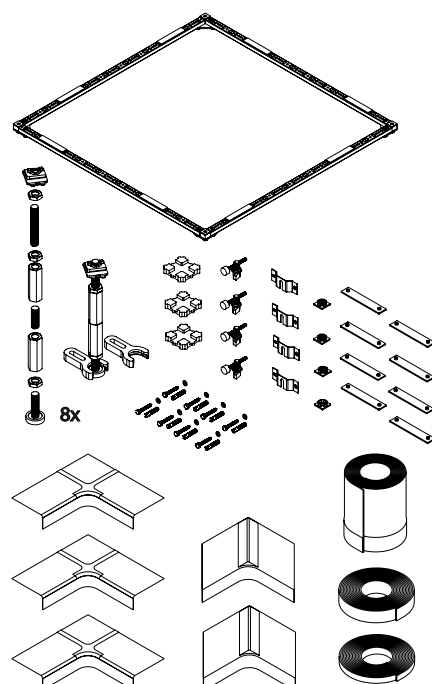

Sistema di montaggio per superfici e piatti doccia Schmidlin OMNIA e OMNIA VARIO (SIA 181)

I sistemi di montaggio Schmidlin OMNIA e OMNIA VARIO consentono di installare senza problemi piatti doccia e superfici doccia. Il sistema di montaggio è disponibile in due varianti: con dimensione fissa o con telaio di montaggio da ritagliare in modo autonomo. Ciò consente un ritaglio flessibile in loco sul cantiere. Il sistema di montaggio utilizzabile in modo individuale è coordinato con tutti i piatti doccia e superfici doccia Schmidlin: insieme, il prodotto e il sistema di montaggio soddisfano gli elevati requisiti della norma SIA 181 «La protezione dal rumore nelle costruzioni edilizie».

Altezza di montaggio 4,5 – 33 cm.
I sistemi di montaggio sono disponibili anche con nastro impermeabilizzante.

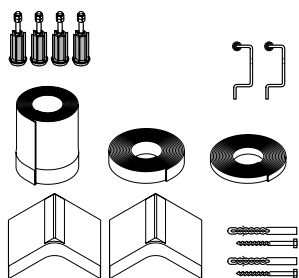
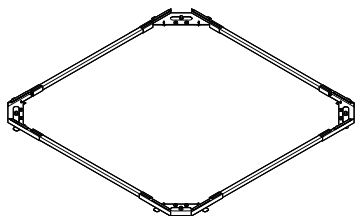

Sistema di montaggio per piatti doccia Schmidlin BASIC (SIA 181)

Il sistema di montaggio per piatti doccia Schmidlin BASIC vi consente un'installazione senza problemi. Il set comprende un telaio di montaggio e un set di piedi. I nostri piatti doccia e il sistema di montaggio sono coordinati tra loro: insieme soddisfano gli elevati requisiti della norma SIA 181 «La protezione dal rumore nelle costruzioni edilizie».

Il sistema di montaggio è ottenibile anche con nastro impermeabilizzante.

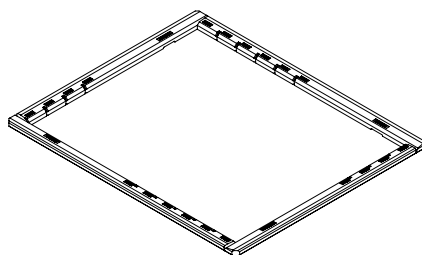

Supporto vasca Schmidlin ULTIMO (SIA 181)

Il supporto vasca Schmidlin ULTIMO consente di installare piatti e superfici doccia in modo semplice, rapido e vantaggioso direttamente sul betoncino. Gli elementi contenuti nel set in polistirolo espanso (EPS) possono essere tagliati su misura durante l'installazione. Grazie al supporto per vasche universale e flessibile siete attrezzati per ogni evenienza.

Con riserva di modifiche. I prodotti possono variare dalle illustrazioni. Decliniamo ogni responsabilità in caso di errori di stampa ed indicazioni tecniche e illustrazioni incorrette.

© 2023, Wilhelm Schmidlin AG,
CH-6414 Oberarth



Schmidlin™

Wilhelm Schmidlin AG
Gotthardstrasse 51
CH-6414 Oberarth

Fon +41 41 859 00 60
Fax +41 41 859 00 79
info@schmidlin.ch
www.schmidlin.ch



➤ Bordi rialzati

Italiano