

**Schmidlin**™

---

individually swiss made.

**Listino prezzi 2025**

# Contenuto

## Lavabo



### 01























Schmidlin CONTURA lavabo sottopiano	4
Schmidlin CONTURA lavabo da incasso	5
Schmidlin CONTURA lavabo da appoggio	6
Schmidlin CONTURA lavabo a muro	7
Schmidlin DUETT lavabo sottopiano	8
Schmidlin DUETT lavabo da incasso	9
Schmidlin DUETT lavabo da appoggio	10
Schmidlin DUETT lavabo a muro	11
Schmidlin DUETT FRAME	12
Schmidlin ENYA lavabo a bacinella	13
Schmidlin IRIS lavabo a bacinella	14
Schmidlin LOFT lavabo da appoggio	15
Schmidlin LOTUS lavabo sottopiano	16
Schmidlin LOTUS lavabo da incasso	17
Schmidlin LOTUS lavabo da appoggio	19
Schmidlin LOTUS lavabo a muro	21
Schmidlin LOTUS VARIO lavabo da incasso	23
Schmidlin LOTUS VARIO lavabo da appoggio	24
Schmidlin LOTUS VARIO lavabo a muro	25
Schmidlin LOTUS FRAME	26
Schmidlin MAVA lavabo a bacinella	27
Schmidlin MERO lavabo sottopiano	28
Schmidlin MERO lavabo da incasso	29
Schmidlin MERO lavabo da appoggio	31
Schmidlin MERO lavabo a muro	33
Schmidlin MERO VARIO lavabo da incasso	35
Schmidlin MERO VARIO lavabo da appoggio	36
Schmidlin MERO VARIO lavabo a muro	37
Schmidlin MERO FRAME	38
Schmidlin MERO MINI lavabo sottopiano	39
Schmidlin MERO MINI lavabo da incasso	39
Schmidlin MERO MINI lavabo da appoggio	40
Schmidlin MERO MINI lavabo a muro	41
Schmidlin MERO MINI VARIO lavabo da incasso	42
Schmidlin MERO MINI VARIO lavabo da appoggio	43
Schmidlin MERO MINI VARIO lavabo a muro	44
Schmidlin MERO MINI FRAME	45
Schmidlin NIRA lavabo a bacinella	46
Schmidlin ORBIS lavabo sottopiano	47
Schmidlin ORBIS lavabo da incasso	48
Schmidlin ORBIS lavabo da appoggio	49
Schmidlin ORBIS lavabo a muro	50
Schmidlin ORBIS VARIO lavabo da incasso	51
Schmidlin ORBIS VARIO lavabo da appoggio	52
Schmidlin ORBIS VARIO lavabo a muro	53
Schmidlin ORBIS CORNER lavabo a muro	54
Schmidlin ORBIS MINI lavabo da incasso	55
Schmidlin ORBIS MINI lavabo da appoggio	56
Schmidlin ORBIS MINI lavabo a muro	57
Schmidlin ORBIS MINI FRAME	58
Schmidlin STUDIO lavabo sottopiano	59
Schmidlin STUDIO lavabo da incasso	60
Schmidlin STUDIO lavabo da appoggio	61

Schmidlin STUDIO lavabo a muro	62
Schmidlin VIVA lavabo da incasso	63
Schmidlin VIVA lavabo da appoggio	64
Schmidlin VIVA lavabo a muro	65
Schmidlin LOTUS EVO	66
Schmidlin MERO EVO	67
Lavabo Schmidlin: Opzioni	68
Lavabo Schmidlin: Accessori	71
Lavabo Schmidlin: Guarniture	74

## Vasche da bagno



### 02

Schmidlin AMENA		78
Schmidlin ARIA 50		79
Schmidlin ARIA 50 VARIO		80
Schmidlin BAMBINO		81
Schmidlin CANTO		82
Schmidlin CLASSIC XL		83
Schmidlin CONTURA COMFORT		84
Schmidlin CONTURA DUO		85
Schmidlin CUBIC		86
Schmidlin DUETT		87
Schmidlin DUETT VARIO		88
Schmidlin ELLA		89
Schmidlin ELLA OVAL		90
Schmidlin ELLA OVAL SHAPE		91
Schmidlin FINO		92
Schmidlin FLAIR		93
Schmidlin FLAIR SHAPE		94
Schmidlin FORM		95
Schmidlin FREE		96
Schmidlin KINDERWANNE		97
Schmidlin KOMBI		98
Schmidlin KOMBINET		99
Schmidlin LOFT		100
Schmidlin LUNA		101
Schmidlin MINI		102
Schmidlin NORM CLASSIC		103
Schmidlin NORM CLASSIC VARIO		105
Schmidlin OCEAN		106
Schmidlin OCEAN VARIO		107
Schmidlin OCEAN LOWLINE		108
Schmidlin ONA		109
Schmidlin POOL CORNER		110
Schmidlin PURISTA		111
Schmidlin RIVA		112
Schmidlin RIVA FRAME		113
Schmidlin ROMA		114
Schmidlin SELLA SHAPE		115
Schmidlin SELLA SHAPE FRONT		116
Schmidlin SELLA SHAPE LEFT		117
Schmidlin SELLA SHAPE RIGHT		118
Schmidlin SITZ		119
Schmidlin SOLA		120
Schmidlin STARLET		121

01



02



03



04



05



06



07



08



Schmidlin STARLET SHAPE	122
Schmidlin STARLET SHAPE FRONT	123
Schmidlin STARLET SHAPE LEFT	124
Schmidlin STARLET SHAPE RIGHT	125
Schmidlin SUPERKOMBI	126
Schmidlin VELA	127
Schmidlin VIVA	128
Schmidlin VIVA X	129
Vasche da bagno Schmidlin: Opzioni	130
Vasche da bagno Schmidlin: Accessori	135
Vasche da bagno Schmidlin: Guarniture	140

## Sistemi d'idromassaggio 03

Sistema d'idromassaggio Schmidlin SILENT	144
Sistema d'idromassaggio Schmidlin AQUA SILENT	145
Sistema d'idromassaggio Schmidlin JET	146
Sistema d'idromassaggio Schmidlin SPA	147
Sistema d'idromassaggio Schmidlin JET + SPA	148
Sistema d'idromassaggio Schmidlin JET + SPA «Edition Viktor Röthlin»	149
Sistema d'idromassaggio Schmidlin HYDRO SILK	150
Sistemi d'idromassaggio: Opzioni	151
Sistemi d'idromassaggio: Accessori	153

## Superfici doccia 04

Schmidlin DELTA	156
Schmidlin DELTA VARIO	157
Schmidlin FLOOR	158
Schmidlin VIVA	160
Schmidlin VIVA VARIO	161
Schmidlin VIVA rivestimento smaltato senza saldature	162
Superfici doccia Schmidlin: Opzioni	163
Superfici doccia Schmidlin: Accessori	165
Superfici doccia Schmidlin: Guarniture	168

## Piatti doccia 05

Schmidlin piatto doccia ultrapiatto (2.5 / 3.5 cm)	170
Schmidlin piatto doccia ultrapiatto (2.5 / 3.5 cm) VARIO	173
Schmidlin piatto doccia piatto (6.5 cm)	174
Schmidlin piatto doccia profondo (15 cm)	176
Schmidlin piatto doccia ultraprofondo (28 cm)	177
Schmidlin CONTURA - piatto doccia	178
Schmidlin CARO piatto doccia ad angolo ultrapiatto (3.5 cm)	179
Schmidlin ECK piatto doccia ad angolo ultrapiatto (3.5 cm)	180
Schmidlin ECK piatto doccia ad angolo piatto (6.5 cm)	181
Schmidlin ECK piatto doccia ad angolo profondo (15 cm)	182
Schmidlin ECK piatto doccia ad angolo ultrapiatto (3.5 cm) e piatto (6.5 cm) con rivestimento smaltato integrato	183
Schmidlin ECK - piatto doccia ad angolo profondo (15 cm) con rivestimento smaltato integrato	184

Schmidlin piatto doccia piatto (6,5 cm) con rivestimento smaltato integrato	185
Schmidlin piatto doccia ad angolo profondo (15 cm) con rivestimento smaltato integrato	186
Piatti doccia Schmidlin: Opzioni	187
Piatti doccia Schmidlin: Accessori	191
Piatti doccia Schmidlin: Guarniture	198

## Orinatoi 06

Schmidlin ECOPUR	202
Schmidlin ECOPUR: Opzioni / Accessori	204
Schmidlin PUBLIC lavabi	206

## SWISS LINE 07

Schmidlin SWISS LINE	208
Schmidlin SWISS LINE DUO	209
Schmidlin piatti doccia SWISS LINE	210
Schmidlin SWISS LINE lavabo sottopiano	211
Schmidlin SWISS LINE lavabo da incasso	212
Schmidlin SWISS LINE lavabo a muro	213

## Annexe 08

Opzioni lavabo a muro Schmidlin	216
Sistemi d'idromassaggio Schmidlin	217
Bordi rialzati Schmidlin: Codici di ordinazione	218
Guarniture di scarico e troppopieno	220
Piatti doccia Schmidlin con smaltato senza saldature: Codici di ordinazione	222
Fabbricazione su misura	223
Vario	224
Fabbricazione speciale	225
Schmidlin GreenSteel	226
Proprietà del materiale	227
Codici di ordinazione	228

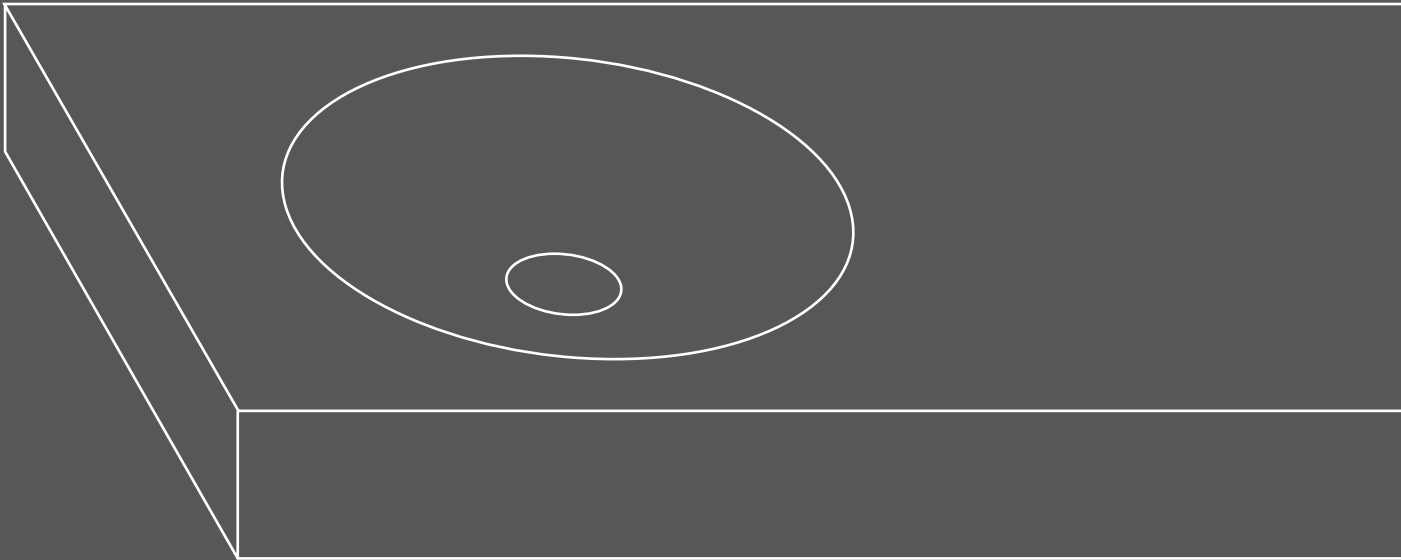

# Schmidlin CONTURA lavabo sottopiano

con troppopieno, incl. guarnitura di troppopieno cromata

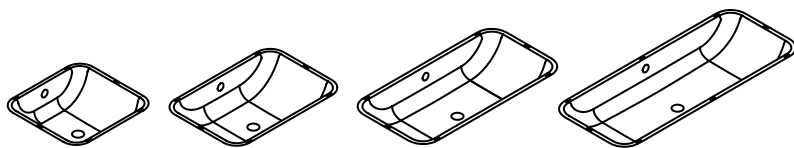

Largh.	Prof.	Prof. del bacino	No. USGRS	No. ST	No. Schmidlin	Prezzo CHF
39.4	37.5	13.2	233368.242		2069-0001	557.00
54.7	36.8	13.2	233369.242		2089-0001	594.00
72.6	35.8	13.2	233388.242		2081-0001	636.00
92.6	35.8	13.2	233389.242		2097-0001	673.00

Opzioni	pagina	+	suppl.
Senza troppopieno [UL0]	67		59.00
Schmidlin GreenSteel	65		da 2.00
classe colore II [FA058]	237		115.00
classe colore III [FA0_ ]	237		115.00
classe colore IV [FA0_ ]	237		317.00
classe colore V [FA0_ ]	237		115.00
CLEANEFFECT [OV01]	65		88.00

Accessori	No. USGRS	No. ST	No. Schmidlin	Prezzo CHF
Schmidlin Set di montaggio per lavabo sottopiano (profilati angolari, set di 4 pezzi)	233511		108317	46.00

Guarniture di scarico e troppopieno	
Sistema Geberit Clou con tappo cromato, solamente con opzione «senza troppopieno»	pagina 75
Schmidlin piletta click clack, con tappo cromato, con chiusura	pagina 74

Opzioni e accessori per lavabo da pagina 68.

01



# Schmidlin CONTURA lavabo da incasso

con troppopieno, incl. accessori di fissaggio, incl. guarnitura di troppopieno cromata, adattabile a mobile integrato

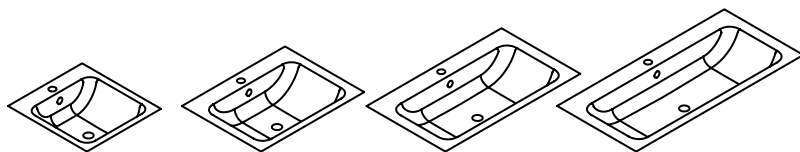

 adattabile a mobile integrato

## senza bordo dietro, senza foro rubinetteria

Largh.	Prof.	Alt.	No. USGRS	No. ST	No. Schmidlin	Prezzo CHF
47	45	1	233380.242		1013-0001	918.00
65	45	1	233382.242		1282-0001	1027.00
85	45	1	233384.242		1530-0001	1166.00
105	45	1	233386.242		1128-0001	1330.00

## con bordo dietro, senza foro rubinetteria

47	50	1	233381.242		1725-0001	918.00
65	50	1	233383.242		1226-0001	1027.00
85	50	1	233385.242		1139-0001	1166.00
105	50	1	233387.242		1375-0001	1330.00

## con bordo dietro, con foro rubinetteria

47	50	1	233381.241		1725-0002	918.00
65	50	1	233383.241		1226-0002	1027.00
85	50	1	233385.241		1139-0002	1166.00
105	50	1	233387.241		1375-0002	1310.00

## Opzioni

	pagina	+	suppl.
Senza troppopieno [UL0]	70		59.00
Schmidlin GreenSteel	68		da 2.00
classe colore II [FA058]	237		115.00
classe colore III [FA0_ ]	237		115.00
classe colore IV [FA0_ ]	237		317.00
classe colore V [FA0_ ]	237		115.00
CLEANEFFECT [OV01]	68		88.00
Fori per rubinetteria a tre fori [WT_ALS01]	69		167.00
Foro per erogatore di sapone Schmidlin [SSP02]	68		86.00
Foro rotondo su misura [WT_ALS02]	69		121.00
Fabbricazioni speciali	70		su richiesta

## Accessori

	No. USGRS	No. ST	No. Schmidlin	Prezzo CHF
Schmidlin erogatore di sapone	233471		100530	246.00
Flangia di rinforzo per il montaggio della rubinetteria	233547		100534	11.00

## Guarniture di scarico e troppopieno

Sistema Geberit Clou con tappo cromato, solamente con opzione «senza troppopieno»	pagina 75
Schmidlin piletta click clack, con tappo cromato, con chiusura	pagina 74

Opzioni e accessori per lavabo da pagina 68.

01



# Schmidlin CONTURA lavabo da appoggio

con troppopieno, incl. accessori di fissaggio, incl. guarnitura di troppopieno cromata, adattabile a mobile integrato

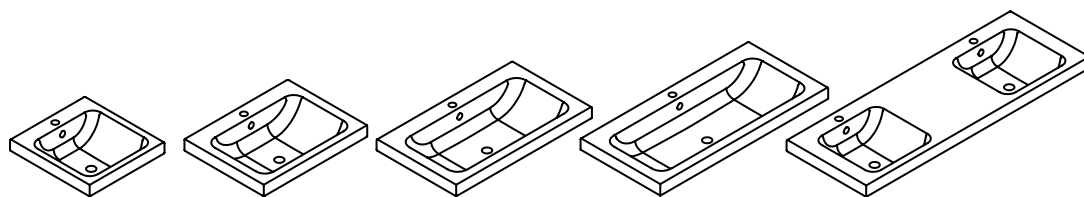

 adattabile a mobile integrato

## senza bordo dietro, senza foro rubinetteria

	Largh.	Prof.	Alt.	No. USGRS	No. ST	No. Schmidlin	Prezzo CHF
	47	45	6	233370.242	3131846	1121-0001	918.00
	65	45	6	233372.242	3131847	1021-0001	1027.00
	85	45	6	233374.242	3131848	1528-0001	1166.00
	105	45	6	233376.242		1401-0001	1330.00
lavabo doppio	140	45	6	233378.242		1587-0001	1794.00

## con bordo dietro, senza foro rubinetteria

	47	50	6	233371.242		1188-0001	918.00
	65	50	6	233373.242		1351-0001	1027.00
	85	50	6	233375.242		1240-0001	1166.00
	105	50	6	233377.242		1463-0001	1330.00
lavabo doppio	140	50	6	233379.242		1620-0001	1794.00

## con bordo dietro, con foro rubinetteria

	47	50	6	233371.241	3131841	1188-0002	918.00
	65	50	6	233373.241	3131842	1351-0002	1027.00
	85	50	6	233375.241	3131843	1240-0002	1166.00
	105	50	6	233377.241		1463-0002	1330.00
lavabo doppio	140	50	6	233379.247		1620-0002	1794.00

## Opzioni

	pagina	+	suppl.
Senza troppopieno [UL0]	70		59.00
Schmidlin GreenSteel	68		da 2.00
classe colore II [FA058]	237		115.00
classe colore III [FA0_ ]	237		115.00
classe colore IV [FA0_ ]	237		317.00
classe colore V [FA0_ ]	237		115.00
CLEANEFFECT [OV01]	68		88.00
Fori per rubinetteria a tre fori [WT_ALS01]	69		167.00
Foro per erogatore di sapone Schmidlin [SSP02]	68		86.00
Foro rotondo su misura [WT_ALS02]	69		121.00
Fabbricazioni speciali	70		su richiesta

## Accessori

	No. USGRS	No. ST	No. Schmidlin	Prezzo CHF
Schmidlin erogatore di sapone	233471		100530	246.00
Flangia di rinforzo per il montaggio della rubinetteria	233547		100534	11.00

## Guarniture di scarico e troppopieno

Sistema Geberit Clou con tappo cromato, solamente con opzione «senza troppopieno»	pagina 75
Schmidlin piletta click clack, con tappo cromato, con chiusura	pagina 74

Opzioni e accessori per lavabo da pagina 68.

01



# Schmidlin CONTURA lavabo a muro

con troppopieno, incl. accessori di fissaggio, incl. guarnitura di troppopieno cromata, adattabile a mobile integrato

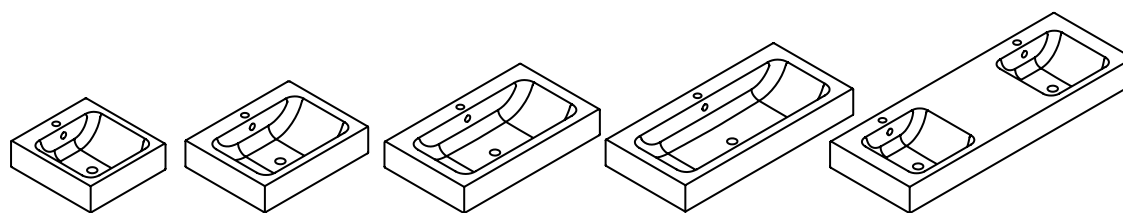

 adattabile a mobile integrato

## senza bordo dietro, senza foro rubinetteria

	Largh.	Prof.	Alt.	No. USGRS	No. ST	No. Schmidlin	Prezzo CHF
	47	45	14	233390.242	3131836	1066-0001	918.00
	65	45	14	233392.242	3131837	1410-0001	1027.00
	85	45	14	233394.242	3131838	1232-0001	1166.00
	105	45	14	233396.242		1288-0001	1330.00
lavabo doppio	140	45	14	233398.242		1108-0001	1794.00

## con bordo dietro, senza foro rubinetteria

	47	50	14	233391.242		1431-0001	918.00
	65	50	14	233393.242		1576-0001	1027.00
	85	50	14	233395.242		1495-0001	1166.00
	105	50	14	233397.242		1181-0001	1330.00
lavabo doppio	140	50	14	233399.242		1258-0001	1794.00

## con bordo dietro, con foro rubinetteria

	47	50	14	233391.241	3131831	1431-0002	918.00
	65	50	14	233393.241	3131832	1576-0002	1027.00
	85	50	14	233395.241	3131833	1495-0002	1166.00
	105	50	14	233397.241		1181-0002	1330.00
lavabo doppio	140	50	14	233399.247		1258-0002	1794.00

## Opzioni

	pagina	+	suppl.
Senza troppopieno [UL0]	70		59.00
Schmidlin GreenSteel	68		da 2.00
classe colore II [FA058]	237		115.00
classe colore III [FA0_ ]	237		115.00
classe colore IV [FA0_ ]	237		317.00
classe colore V [FA0_ ]	237		115.00
CLEANEFFECT [OV01]	68		88.00
Fori per rubinetteria a tre fori [WT_ALS01]	69		167.00
Foro per erogatore di sapone Schmidlin [SSP02]	68		86.00
Foro rotondo su misura [WT_ALS02]	69		121.00
Distributore di cosmetici asciugamano Schmidlin (solo per lavabo doppio) [KTS_ ]	70		304.00
Fabbricazioni speciali	70		su richiesta
Foro per presa di corrente [STP_ ]	69		191.00

## Accessori

	No. USGRS	No. ST	No. Schmidlin	Prezzo CHF
Schmidlin erogatore di sapone	233471		100530	246.00
Flangia di rinforzo per il montaggio della rubinetteria	233547		100534	11.00

## Guarniture di scarico e troppopieno

Sistema Geberit Clou con tappo cromato, solamente con opzione «senza troppopieno»	pagina 75
Schmidlin piletta click clack, con tappo cromato, con chiusura	pagina 74





# Schmidlin DUETT lavabo sottopiano

senza troppopieno

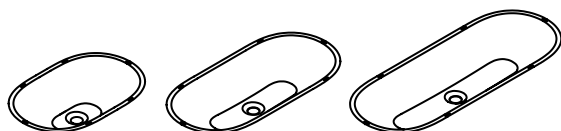

Largh.	Prof.	Prof. del bacino	No. USGRS	No. ST	No. Schmidlin	Prezzo CHF
52.6	33.2	12	233359.242		2088-0001	609.00
72.6	33.2	12	233360.242		2080-0001	646.00
92.6	33.2	12	233367.242		2098-0001	688.00

Opzioni	pagina	+	suppl.
Schmidlin GreenSteel	69		da 2.00
classe colore II [FA058]	237		115.00
classe colore III [FA0_ ]	237		115.00
classe colore IV [FA0_ ]	237		317.00
classe colore V [FA0_ ]	237		115.00
CLEANEFFECT [OV01]	68		88.00

Accessori	No. USGRS	No. ST	No. Schmidlin	Prezzo CHF
Schmidlin Set di montaggio per lavabo sottopiano (profilati angolari, set di 4 pezzi)	233511		108317	46.00

Guarniture di scarico e troppopieno	
Piletta a scarico libero 1¼", con tappo cromato, senza chiusura	pagina 74
Piletta a scarico libero 1¼", con tappo smaltato in bianco alpino, senza chiusura	pagina 74
Piletta a scarico libero 1¼", con tappo smaltato in bianco alpino opaco, senza chiusura	pagina 74
Piletta a scarico libero 1¼", con tappo smaltato, altri colori, senza chiusura	pagina 74

Opzioni e accessori per lavabo da pagina 68.

01



# Schmidlin DUETT lavabo da incasso

senza troppopieno, incl. accessori di fissaggio, adattabile a mobile integrato

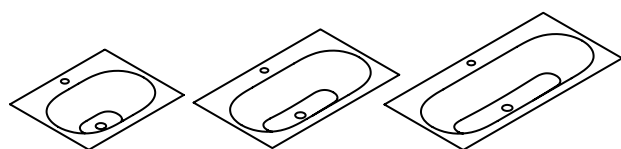

 adattabile a mobile integrato

## senza bordo dietro, senza foro rubinetteria

	Largh.	Prof.	Alt.	No. USGRS	No. ST	No. Schmidlin	Prezzo CHF
	60	45	1	233430.242		1349-0001	944.00
	80	45	1	233431.242		1551-0001	1155.00
	100	45	1	233432.242		1212-0001	1337.00

## con bordo dietro, senza foro rubinetteria

	60	50	1	233433.242		1554-0001	944.00
	80	50	1	233434.242		1719-0001	1155.00
	100	50	1	233435.242		1522-0001	1337.00

## con bordo dietro, con foro rubinetteria

	60	50	1	233433.241		1554-0002	944.00
	80	50	1	233434.241		1719-0002	1155.00
	100	50	1	233435.241		1522-0002	1337.00

## Opzioni

	pagina	+	suppl.
Schmidlin GreenSteel	68		da 2.00
classe colore II [FA058]	237		115.00
classe colore III [FA0_ _]	237		115.00
classe colore IV [FA0_ _]	237		317.00
classe colore V [FA0_ _]	237		115.00
CLEANEFFECT [OV01]	68		88.00
Fori per rubinetteria a tre fori [WT_ALS01]	69		167.00
Foro per erogatore di sapone Schmidlin [SSP02]	68		86.00
Foro rotondo su misura [WT_ALS02]	69		121.00
Fabbricazioni speciali	70		su richiesta

## Accessori

	No. USGRS	No. ST	No. Schmidlin	Prezzo CHF
Schmidlin erogatore di sapone	233471		100530	246.00
Flangia di rinforzo per il montaggio della rubinetteria	233547		100534	11.00

## Guarniture di scarico e troppopieno

Piletta a scarico libero 1¼", con tappo cromato, senza chiusura	pagina 74
Piletta a scarico libero 1¼", con tappo smaltato in bianco alpino, senza chiusura	pagina 74
Piletta a scarico libero 1¼", con tappo smaltato in bianco alpino opaco, senza chiusura	pagina 74
Piletta a scarico libero 1¼", con tappo smaltato, altri colori, senza chiusura	pagina 74

Opzioni e accessori per lavabo da pagina 68.

01



# Schmidlin DUETT lavabo da appoggio

senza troppopieno, incl. accessori di fissaggio, adattabile a mobile integrato

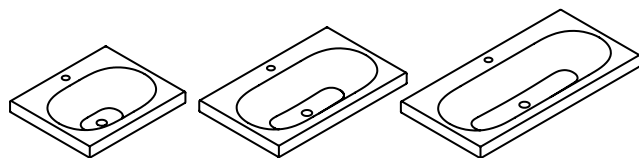

adattabile a  
mobile integrato

## senza bordo dietro, senza foro rubinetteria

	Largh.	Prof.	Alt.	No. USGRS	No. ST	No. Schmidlin	Prezzo CHF
	60	45	6	233361.242		1024-0001	944.00
	80	45	6	233362.242		1095-0001	1155.00
	100	45	6	233363.242		1225-0001	1337.00

## con bordo dietro, senza foro rubinetteria

	60	50	6	233364.242		1137-0001	944.00
	80	50	6	233365.242		1390-0001	1155.00
	100	50	6	233366.242		1330-0001	1337.00

## con bordo dietro, con foro rubinetteria

	60	50	6	233364.241		1137-0002	944.00
	80	50	6	233365.241		1390-0002	1155.00
	100	50	6	233366.241		1330-0002	1337.00

## Opzioni

	pagina	+	suppl.
Schmidlin GreenSteel	68		da 2.00
classe colore II [FA058]	237		115.00
classe colore III [FA0_ _]	237		115.00
classe colore IV [FA0_ _]	237		317.00
classe colore V [FA0_ _]	237		115.00
CLEANEFFECT [OV01]	68		88.00
Fori per rubinetteria a tre fori [WT_ALS01]	69		167.00
Foro per erogatore di sapone Schmidlin [SSP02]	68		86.00
Foro rotondo su misura [WT_ALS02]	69		121.00
Fabbricazioni speciali	70		su richiesta

## Accessori

	No. USGRS	No. ST	No. Schmidlin	Prezzo CHF
Schmidlin erogatore di sapone	233471		100530	246.00
Flangia di rinforzo per il montaggio della rubinetteria	233547		100534	11.00

## Guarniture di scarico e troppopieno

Piletta a scarico libero 1¼", con tappo cromato, senza chiusura	pagina 74
Piletta a scarico libero 1¼", con tappo smaltato in bianco alpino, senza chiusura	pagina 74
Piletta a scarico libero 1¼", con tappo smaltato in bianco alpino opaco, senza chiusura	pagina 74
Piletta a scarico libero 1¼", con tappo smaltato, altri colori, senza chiusura	pagina 74

Opzioni e accessori per lavabo da pagina 68.



# Schmidlin DUETT lavabo a muro

senza troppopieno incl. accessori di fissaggio, adattabile a mobile integrato

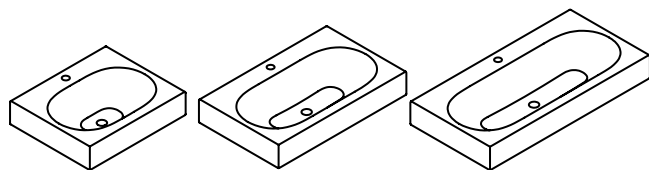

 adattabile a mobile integrato

## senza bordo dietro, senza foro rubinetteria

	Largh.	Prof.	Alt.	No. USGRS	No. ST	No. Schmidlin	Prezzo CHF
	60	45	12.5	217295.242		1413-0001	944.00
	80	45	12.5	217296.242		1381-0001	1155.00
	100	45	12.5	217297.242		1579-0001	1337.00

## con bordo dietro, senza foro rubinetteria

	60	50	12.5	217298.242		1153-0001	944.00
	80	50	12.5	217299.242		1423-0001	1155.00
	100	50	12.5	217300.242		1065-0001	1337.00

## con bordo dietro, con foro rubinetteria

	60	50	12.5	217298.241		1153-0002	944.00
	80	50	12.5	217299.241		1423-0002	1155.00
	100	50	12.5	217300.241		1065-0002	1337.00

## Opzioni

	pagina	+	suppl.
Schmidlin GreenSteel	68		da 2.00
classe colore II [FA058]	237		115.00
classe colore III [FA0_ _]	237		115.00
classe colore IV [FA0_ _]	237		317.00
classe colore V [FA0_ _]	237		115.00
CLEANEFFECT [OV01]	68		88.00
Fori per rubinetteria a tre fori [WT_ALS01]	69		167.00
Foro per erogatore di sapone Schmidlin [SSP02]	68		86.00
Foro rotondo su misura [WT_ALS02]	69		121.00
Fabbricazioni speciali	70		su richiesta
Foro per presa di corrente [STP_ _]	69		191.00

## Accessori

	No. USGRS	No. ST	No. Schmidlin	Prezzo CHF
Schmidlin erogatore di sapone	233471		100530	246.00
Flangia di rinforzo per il montaggio della rubinetteria	233547		100534	11.00

## Guarniture di scarico e troppopieno

Piletta a scarico libero 1¼", con tappo cromato, senza chiusura	pagina 74
Piletta a scarico libero 1¼", con tappo smaltato in bianco alpino, senza chiusura	pagina 74
Piletta a scarico libero 1¼", con tappo smaltato in bianco alpino opaco, senza chiusura	pagina 74
Piletta a scarico libero 1¼", con tappo smaltato, altri colori, senza chiusura	pagina 74

Opzioni e accessori per lavabo da pagina 68.

01



# Schmidlin DUETT FRAME

senza troppopieno

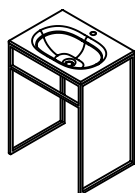

Schmidlin DUETT FRAME incl. FRAME rack,

## con foro rubinetteria

Largh.	Prof.	Alt.	No. USGRS	No. ST	No. Schmidlin	Prezzo CHF
66	50	89	101498		2329-0003	2772.00

Opzioni	pagina	+	suppl.
Schmidlin GreenSteel	68		da 2.00
classe colore II [FA058]	237		115.00
CLEANEFFECT [OV01]	68		88.00
Fori per rubinetteria a tre fori [WT_ALS01]	69		167.00
Foro per erogatore di sapone Schmidlin [SSP02]	68		86.00
Foro rotondo su misura [WT_ALS02]	69		121.00

## Guarniture di scarico e troppopieno

Piletta a scarico libero 1¼", con tappo cromato, senza chiusura	pagina 74
Piletta a scarico libero 1¼", con tappo smaltato in bianco alpino, senza chiusura	pagina 74
Piletta a scarico libero 1¼", con tappo smaltato in bianco alpino opaco, senza chiusura	pagina 74
Piletta a scarico libero 1¼", con tappo smaltato, altri colori, senza chiusura	pagina 74

Opzioni e accessori per lavabo da pagina 68.

01



# Schmidlin ENYA lavabo a bacinella

senza troppopieno, incl. piletta a scarico libero

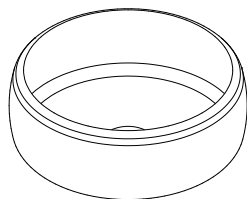

	Largh.	Prof.	Alt.	No. USGRS	No. ST	No. Schmidlin	Prezzo CHF
Lavabo a bacinella ENYA	32	32	11.5	101324		2529-0001	772.00
Lavabo a bacinella ENYA	42	42	11.5	101515		2547-0001	833.00

Opzioni	pagina	+	suppl.
Schmidlin GreenSteel	68		da 2.00
classe colore II [FA058]	237		115.00
classe colore III [FA0_ ]	237		115.00
classe colore IV [FA0_ ]	237		317.00
classe colore V [FA0_ ]	237		115.00
classe colore VI [FA0_ ]	237		317.00
CLEANEFFECT [OV01]	68		88.00

Accessori	No. USGRS	No. ST	No. Schmidlin	Prezzo CHF
Coperchio per piletta a scarico libero, bianco alpino, smaltato			2330-0001	153.00
Coperchio per piletta a scarico libero, altri colori, smaltato			2330-9999	175.00

Opzioni e accessori per lavabo da pagina 68.



# Schmidlin IRIS lavabo a bacinella

incl. accessori di fissaggi, piletta a scarico libero

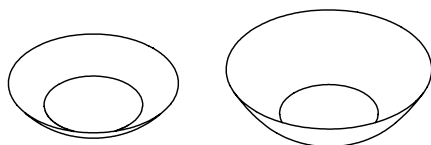

Lavabo a bacinella IRIS incl. lente con piletta a scarico libero

	Largh.	Prof.	Alt.	No. USGRS	No. ST	No. Schmidlin	Prezzo CHF
Lavabo a bacinella IRIS (senza Lente)	31	31	9	217640	3131701	2161-0001	605.00
Lavabo a bacinella IRIS (senza Lente)	37.5	37.5	14	217641	3131702	2205-0001	620.00

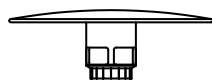

	Largh.	Prof.	Alt.	No. USGRS	No. ST	No. Schmidlin	Prezzo CHF
Lente con piletta a scarico libero per lavabo a bacinella IRIS	18	18	6.3	217642	3131703	2210-0001	275.00

Opzioni	pagina	+	suppl.
Schmidlin GreenSteel	68		da 2.00
classe colore II [FA058]	237		115.00
classe colore III [FA0_ ]	237		115.00
classe colore IV [FA0_ ]	237		317.00
classe colore V [FA0_ ]	237		115.00
classe colore VI [FA0_ ]	237		317.00
CLEANEFFECT [OV01]	68		88.00

Opzioni lente	pagina	+	suppl.
classe colore II [FA058]	237		35.00
classe colore III [FA0_ ]	237		35.00
classe colore IV [FA0_ ]	237		68.00
classe colore V [FA0_ ]	237		35.00
classe colore VI [FA0_ ]	237		68.00
CLEANEFFECT [OV01]	68		31.00

Accessori	No. USGRS	No. ST	No. Schmidlin	Prezzo CHF
Coperchio per piletta a scarico libero, bianco alpino, smaltato (al posto della lente per IRIS)			2330-0001	153.00
Coperchio per piletta a scarico libero, altri colori, smaltato (al posto della lente per IRIS)			2330-9999	175.00

Opzioni e accessori per lavabo da pagina 68.

01



# Schmidlin LOFT lavabo da appoggio

incl. accessori di fissaggio

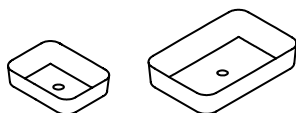

Largh.	Prof.	Alt.	No. USGRS	No. ST	No. Schmidlin	Prezzo CHF
30	40	9	233460.242		1189-0001	1651.00
60	40	11	233461.242		1515-0001	1817.00

Opzioni	pagina	+	suppl.
Schmidlin GreenSteel	68		da 2.00
classe colore II [FA058]	237		115.00
classe colore III [FA0_ ]	237		115.00
classe colore IV [FA0_ ]	237		317.00
classe colore V [FA0_ ]	237		115.00
CLEANEFFECT [OV01]	68		88.00

## Guarniture di scarico e troppopieno

Piletta a scarico libero 1¼", con tappo cromato, senza chiusura	pagina 74
Piletta a scarico libero 1¼", con tappo smaltato in bianco alpino, senza chiusura	pagina 74
Piletta a scarico libero 1¼", con tappo smaltato in bianco alpino opaco, senza chiusura	pagina 74
Piletta a scarico libero 1¼", con tappo smaltato, altri colori, senza chiusura	pagina 74

Opzioni e accessori per lavabo da pagina 68.

01





# Schmidlin LOTUS lavabo sottopiano

senza troppopieno

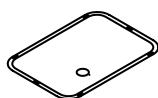

Largh.	Prof.	Prof. del bacino	No. USGRS	No. ST	No. Schmidlin	Prezzo CHF
48	32.8	7	233498.242		2087-0001	443.00

Opzioni	pagina	+	suppl.
Schmidlin GreenSteel	68		da 2.00
classe colore II [FA058]	237		115.00
classe colore III [FA0_ ]	237		115.00
classe colore IV [FA0_ ]	237		317.00
classe colore V [FA0_ ]	237		115.00
CLEANEFFECT [OV01]	68		88.00
Fabbricazioni speciali	69		su richiesta

Accessori	No. USGRS	No. ST	No. Schmidlin	Prezzo CHF
Schmidlin Set di montaggio per lavabo sottopiano (profilati angolari, set di 4 pezzi)	233511		108317	46.00

Guarniture di scarico e troppopieno	
Piletta a scarico libero 1¼", con tappo cromato, senza chiusura	pagina 74
Piletta a scarico libero 1¼", con tappo smaltato in bianco alpino, senza chiusura	pagina 74
Piletta a scarico libero 1¼", con tappo smaltato in bianco alpino opaco, senza chiusura	pagina 74
Piletta a scarico libero 1¼", con tappo smaltato, altri colori, senza chiusura	pagina 74

Opzioni e accessori per lavabo da pagina 68.

01



# Schmidlin LOTUS lavabo da incasso

senza troppopieno, incl. accessori di fissaggio, adattabile a mobile integrato

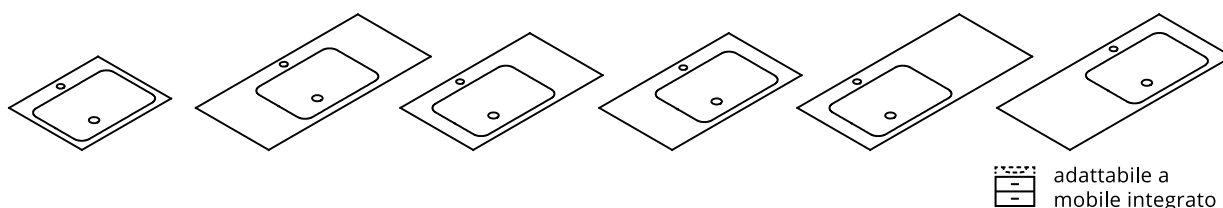

## senza bordo dietro, senza foro rubinetteria

	Largh.	Prof.	Alt.	No. USGRS	No. ST	No. Schmidlin	Prezzo CHF
lavabo in mezzo	55	40	1	217355.242		2043-0001	599.00
lavabo in mezzo	60	40	1	217356.242		1868-0001	638.00
lavabo in mezzo	65	40	1	217357.242		1966-0001	679.00
lavabo in mezzo	70	40	1	217358.242		2034-0001	730.00
lavabo in mezzo	80	40	1	217414.242		2366-0001	773.00
lavabo a sinistra	80	40	1	217359.242		2027-0001	773.00
lavabo a destra	80	40	1	217360.242		2037-0001	773.00
lavabo in mezzo	90	40	1	217415.242		2396-0001	847.00
lavabo a sinistra	90	40	1	217361.242		2038-0001	847.00
lavabo a destra	90	40	1	217362.242		2059-0001	847.00
lavabo in mezzo	100	40	1	217416.242		2417-0001	948.00
lavabo a sinistra	100	40	1	217363.242		1918-0001	948.00
lavabo a destra	100	40	1	217364.242		2007-0001	948.00

## con bordo dietro, senza foro rubinetteria

lavabo in mezzo	55	45	1	217365.242		1984-0001	599.00
lavabo in mezzo	60	45	1	217366.242		1971-0001	638.00
lavabo in mezzo	65	45	1	217367.242		2058-0001	679.00
lavabo in mezzo	70	45	1	217368.242		2026-0001	730.00
lavabo in mezzo	80	45	1	217417.242		2375-0001	773.00
lavabo a sinistra	80	45	1	217369.242		2003-0001	773.00
lavabo a destra	80	45	1	217370.242		2032-0001	773.00
lavabo in mezzo	90	45	1	217418.242		2390-0001	847.00
lavabo a sinistra	90	45	1	217371.242		1985-0001	847.00
lavabo a destra	90	45	1	217372.242		1976-0001	847.00
lavabo in mezzo	100	45	1	217419.242		2353-0001	948.00
lavabo a sinistra	100	45	1	217373.242		2009-0001	948.00
lavabo a sinistra	100	45	1	217374.242		1827-0001	948.00

## con bordo dietro, con foro rubinetteria

lavabo in mezzo	55	45	1	217365.241		1984-0002	599.00
lavabo in mezzo	60	45	1	217366.241		1971-0002	638.00
lavabo in mezzo	65	45	1	217367.241		2058-0002	679.00
lavabo in mezzo	70	45	1	217368.241		2026-0002	730.00
lavabo in mezzo	80	45	1	217417.241		2375-0002	773.00
lavabo a sinistra	80	45	1	217369.241		2003-0002	773.00
lavabo a destra	80	45	1	217370.241		2032-0002	773.00
lavabo in mezzo	90	45	1	217418.241		2390-0002	847.00
lavabo a sinistra	90	45	1	217371.241		1985-0002	847.00
lavabo a destra	90	45	1	217372.241		1976-0002	847.00
lavabo in mezzo	100	45	1	217419.241		2353-0002	948.00
lavabo a sinistra	100	45	1	217373.241		2009-0002	948.00
lavabo a sinistra	100	45	1	217374.241		1827-0002	948.00

01



<b>Opzioni</b>	<b>pagina</b>	<b>+</b>	<b>suppl.</b>
Schmidlin GreenSteel	68		da 2.00
classe colore II [FA058]	237		115.00
classe colore III [FA0_ ]	237		115.00
classe colore IV [FA0_ ]	237		317.00
classe colore V [FA0_ ]	237		115.00
CLEANEFFECT [OV01]	68		88.00
Fori per rubinetteria a tre fori [WT_ALS01]	69		167.00
Foro per erogatore di sapone Schmidlin [SSP02]	68		86.00
Foro rotondo su misura [WT_ALS02]	69		121.00
Fabbricazioni speciali	70		su richiesta

<b>Accessori</b>	<b>No. USGRS</b>	<b>No. ST</b>	<b>No. Schmidlin</b>	<b>Prezzo CHF</b>
Schmidlin erogatore di sapone	233471		100530	246.00
Flangia di rinforzo per il montaggio della rubinetteria	233547		100534	11.00

#### **Guarniture di scarico e troppopieno**

Piletta a scarico libero 1¼", con tappo cromato, senza chiusura				pagina 74
Piletta a scarico libero 1¼", con tappo smaltato in bianco alpino, senza chiusura				pagina 74
Piletta a scarico libero 1¼", con tappo smaltato in bianco alpino opaco, senza chiusura				pagina 74
Piletta a scarico libero 1¼", con tappo smaltato, altri colori, senza chiusura				pagina 74

**Opzioni e accessori per lavabo da pagina 68.**



# Schmidlin LOTUS lavabo da appoggio

senza troppopieno, incl. accessori di fissaggio, adattabile a mobile integrato

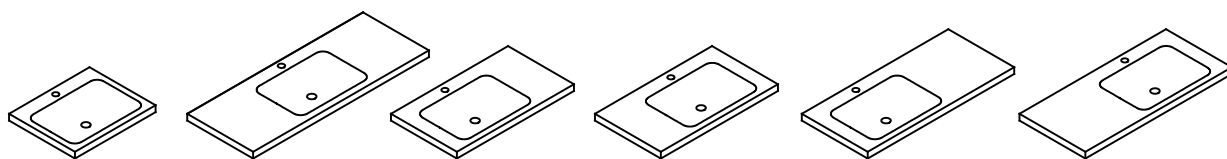

## senza bordo dietro, senza foro rubinetteria

	Largh.	Prof.	Alt.	No. USGRS	No. ST	No. Schmidlin	Prezzo CHF
lavabo in mezzo	55	40	4	217375.242		1978-0001	599.00
lavabo in mezzo	60	40	4	217376.242		1960-0001	638.00
lavabo in mezzo	65	40	4	217377.242		1970-0001	679.00
lavabo in mezzo	70	40	4	217378.242		2039-0001	730.00
lavabo in mezzo	80	40	4	217731.242		2368-0001	773.00
lavabo a sinistra	80	40	4	217379.242		2050-0001	773.00
lavabo a destra	80	40	4	217380.242		1837-0001	773.00
lavabo in mezzo	90	40	4	217732.242		2401-0001	847.00
lavabo a sinistra	90	40	4	217381.242		2021-0001	847.00
lavabo a destra	90	40	4	217382.242		1855-0001	847.00
lavabo in mezzo	100	40	4	217733.242		2416-0001	948.00
lavabo a sinistra	100	40	4	217383.242		1993-0001	948.00
lavabo a destra	100	40	4	217384.242		2045-0001	948.00
lavabo in mezzo	120	40	4	217734.242		2393-0001	1056.00

## con bordo dietro, senza foro rubinetteria

lavabo in mezzo	55	45	4	217385.242		1959-0001	599.00
lavabo in mezzo	60	45	4	217386.242		1812-0001	638.00
lavabo in mezzo	65	45	4	217387.242		1988-0001	679.00
lavabo in mezzo	70	45	4	217388.242		2025-0001	730.00
lavabo in mezzo	80	45	4	217735.242		2363-0001	773.00
lavabo a sinistra	80	45	4	217389.242		2052-0001	773.00
lavabo a destra	80	45	4	217390.242		2014-0001	773.00
lavabo in mezzo	90	45	4	217736.242		2379-0001	847.00
lavabo a sinistra	90	45	4	217391.242		1990-0001	847.00
lavabo a destra	90	45	4	217392.242		2033-0001	847.00
lavabo in mezzo	100	45	4	217737.242		2386-0001	948.00
lavabo a sinistra	100	45	4	217393.242		2056-0001	948.00
lavabo a destra	100	45	4	217394.242		2048-0001	948.00
lavabo in mezzo	120	45	4	217738.242		2382-0001	1056.00

## con bordo dietro, con foro rubinetteria

lavabo in mezzo	55	45	4	217385.241		1959-0002	599.00
lavabo in mezzo	60	45	4	217386.241		1812-0002	638.00
lavabo in mezzo	65	45	4	217387.241		1988-0002	679.00
lavabo in mezzo	70	45	4	217388.241		2025-0002	730.00
lavabo in mezzo	80	45	4	217735.241		2363-0002	773.00
lavabo a sinistra	80	45	4	217389.241		2052-0002	773.00
lavabo a destra	80	45	4	217390.241		2014-0002	773.00
lavabo in mezzo	90	45	4	217736.241		2379-0002	847.00
lavabo a sinistra	90	45	4	217391.241		1990-0002	847.00
lavabo a destra	90	45	4	217392.241		2033-0002	847.00
lavabo in mezzo	100	45	4	217737.241		2386-0002	948.00
lavabo a sinistra	100	45	4	217393.241		2056-0002	948.00
lavabo a destra	100	45	4	217394.241		2048-0002	948.00
lavabo in mezzo	120	45	4	217738.241		2382-0002	1056.00

01



<b>Opzioni</b>	<b>pagina</b>	<b>+</b>	<b>suppl.</b>
Schmidlin GreenSteel	68		da 2.00
classe colore II [FA058]	237		115.00
classe colore III [FA0_ ]	237		115.00
classe colore IV [FA0_ ]	237		317.00
classe colore V [FA0_ ]	237		115.00
CLEANEFFECT [OV01]	68		88.00
Fori per rubinetteria a tre fori [WT_ALS01]	69		167.00
Foro per erogatore di sapone Schmidlin [SSP02]	68		86.00
Foro rotondo su misura [WT_ALS02]	69		121.00
Fabbricazioni speciali	70		su richiesta

<b>Accessori</b>	<b>No. USGRS</b>	<b>No. ST</b>	<b>No. Schmidlin</b>	<b>Prezzo CHF</b>
Schmidlin erogatore di sapone	233471		100530	246.00
Flangia di rinforzo per il montaggio della rubinetteria	233547		100534	11.00

#### **Guarniture di scarico e troppopieno**

Piletta a scarico libero 1¼", con tappo cromato, senza chiusura				pagina 74
Piletta a scarico libero 1¼", con tappo smaltato in bianco alpino, senza chiusura				pagina 74
Piletta a scarico libero 1¼", con tappo smaltato in bianco alpino opaco, senza chiusura				pagina 74
Piletta a scarico libero 1¼", con tappo smaltato, altri colori, senza chiusura				pagina 74

**Opzioni e accessori per lavabo da pagina 68.**



# Schmidlin LOTUS lavabo a muro

senza troppopieno incl. accessori di fissaggio, adattabile a mobile integrato

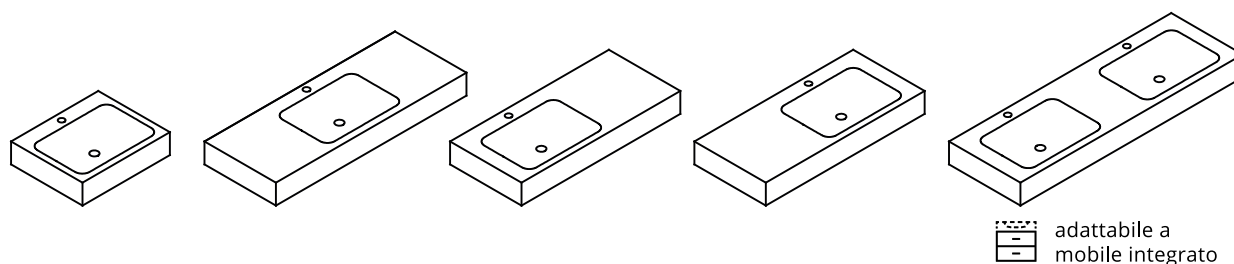

## senza bordo dietro, senza foro rubinetteria

	Largh.	Prof.	Alt.	No. USGRS	No. ST	No. Schmidlin	Prezzo CHF
lavabo in mezzo	55	40	12.5	217395.242		2046-0001	599.00
lavabo in mezzo	60	40	12.5	217396.242		1974-0001	638.00
lavabo in mezzo	65	40	12.5	217397.242		2015-0001	679.00
lavabo in mezzo	70	40	12.5	217398.242		1962-0001	730.00
lavabo in mezzo	80	40	12.5	217739.242		2370-0001	773.00
lavabo a sinistra	80	40	12.5	217399.242		1956-0001	773.00
lavabo a destra	80	40	12.5	217430.242		2004-0001	773.00
lavabo in mezzo	90	40	12.5	217740.242		2405-0001	847.00
lavabo a sinistra	90	40	12.5	217431.242		2029-0001	847.00
lavabo a destra	90	40	12.5	217432.242		2008-0001	847.00
lavabo in mezzo	100	40	12.5	217741.242		2354-0001	948.00
lavabo a sinistra	100	40	12.5	217433.242		1965-0001	948.00
lavabo a destra	100	40	12.5	217434.242		1995-0001	948.00
lavabo in mezzo	120	40	12.5	217742.242		2407-0001	1056.00
lavabo doppio	120	40	12.5	217769.242		2343-0001	1679.00
lavabo doppio	125	40	12.5	217770.242		2341-0001	1700.00
lavabo doppio	130	40	12.5	217771.242		2444-0001	1723.00
lavabo doppio	140	40	12.5	217772.242		2421-0001	1964.00
lavabo doppio	150	40	12.5	217785.242		2493-0001	2013.00

## con bordo dietro, senza foro rubinetteria

lavabo in mezzo	55	45	12.5	217435.242		2020-0001	599.00
lavabo in mezzo	60	45	12.5	217436.242		1895-0001	638.00
lavabo in mezzo	65	45	12.5	217437.242		2044-0001	679.00
lavabo in mezzo	70	45	12.5	217438.242		1980-0001	730.00
lavabo in mezzo	80	45	12.5	217743.242		2367-0001	773.00
lavabo a sinistra	80	45	12.5	217439.242		1963-0001	773.00
lavabo a destra	80	45	12.5	217440.242		2053-0001	773.00
lavabo in mezzo	90	45	12.5	217744.242		2389-0001	847.00
lavabo a sinistra	90	45	12.5	217441.242		1969-0001	847.00
lavabo a destra	90	45	12.5	217442.242		1953-0001	847.00
lavabo in mezzo	100	45	12.5	217745.242		2394-0001	948.00
lavabo a sinistra	100	45	12.5	217443.242		1994-0001	948.00
lavabo a destra	100	45	12.5	217444.242		2017-0001	948.00
lavabo in mezzo	120	45	12.5	217746.242		2387-0001	1056.00
lavabo doppio	120	45	12.5	217773.242		2352-0001	1679.00
lavabo doppio	125	45	12.5	217774.242		2347-0001	1700.00
lavabo doppio	130	45	12.5	217775.242		2418-0001	1723.00
lavabo doppio	140	45	12.5	217776.242		2443-0001	1964.00
lavabo doppio	150	4	12.5	217786.242		2478-0001	2013.00

## con bordo dietro, con foro rubinetteria

lavabo in mezzo	55	45	12.5	217435.241		2020-0002	599.00
lavabo in mezzo	60	45	12.5	217436.241		1895-0002	638.00

01



## con bordo dietro, con foro rubinetteria

	Largh.	Prof.	Alt.	No. USGRS	No. ST	No. Schmidlin	Prezzo CHF
lavabo in mezzo	65	45	12.5	217437.241		2044-0002	862.00
lavabo in mezzo	70	45	12.5	217438.241		1980-0002	915.00
lavabo in mezzo	80	45	12.5	217743.241		2367-0002	967.00
lavabo a sinistra	80	45	12.5	217439.241		1963-0002	967.00
lavabo a destra	80	45	12.5	217440.241		2053-0002	967.00
lavabo in mezzo	90	45	12.5	217744.241		2389-0002	1033.00
lavabo a sinistra	90	45	12.5	217441.241		1969-0002	1033.00
lavabo a destra	90	45	12.5	217442.241		1953-0002	1033.00
lavabo in mezzo	100	45	12.5	217745.241		2394-0002	1098.00
lavabo a sinistra	100	45	12.5	217443.241		1994-0002	1098.00
lavabo a destra	100	45	12.5	217444.241		2017-0002	1098.00
lavabo in mezzo	120	45	12.5	217746.241		2387-0002	1147.00
lavabo doppio	120	45	12.5	217773.241		2352-0002	1865.00
lavabo doppio	125	45	12.5	217774.241		2347-0002	1888.00
lavabo doppio	130	45	12.5	217775.241		2418-0002	1914.00
lavabo doppio	140	45	12.5	217776.241		2443-0002	1964.00
lavabo doppio	150	45	12.5	217786.241		2478-0002	2013.00

Opzioni	pagina	+	suppl.
Schmidlin GreenSteel	68		da 2.00
classe colore II [FA058]	237		115.00
classe colore III [FA0_ ]	237		115.00
classe colore IV [FA0_ ]	237		317.00
classe colore V [FA0_ ]	237		115.00
CLEANEFFECT [OV01]	68		88.00
Fori per rubinetteria a tre fori [WT_ALS01]	69		167.00
Foro per erogatore di sapone Schmidlin [SSP02]	68		86.00
Foro rotondo su misura [WT_ALS02]	69		121.00
Distributore di cosmetici asciugamano Schmidlin (da larghezza 60 cm) [KTS_ ]	70		304.00
Fabbricazioni speciali	70		su richiesta
Foro per presa di corrente [STP_ ]	69		191.00

Accessori	No. USGRS	No. ST	No. Schmidlin	Prezzo CHF
Schmidlin erogatore di sapone	233471		100530	246.00
Flangia di rinforzo per il montaggio della rubinetteria	233547		100534	11.00

### Guarniture di scarico e troppopieno

Piletta a scarico libero 1¼", con tappo cromato, senza chiusura	pagina 74
Piletta a scarico libero 1¼", con tappo smaltato in bianco alpino, senza chiusura	pagina 74
Piletta a scarico libero 1¼", con tappo smaltato in bianco alpino opaco, senza chiusura	pagina 74
Piletta a scarico libero 1¼", con tappo smaltato, altri colori, senza chiusura	pagina 74

Opzioni e accessori per lavabo da pagina 68.



# Schmidlin LOTUS VARIO lavabo da incasso

senza troppopieno, incl. accessori di fissaggio, adattabile a mobile integrato

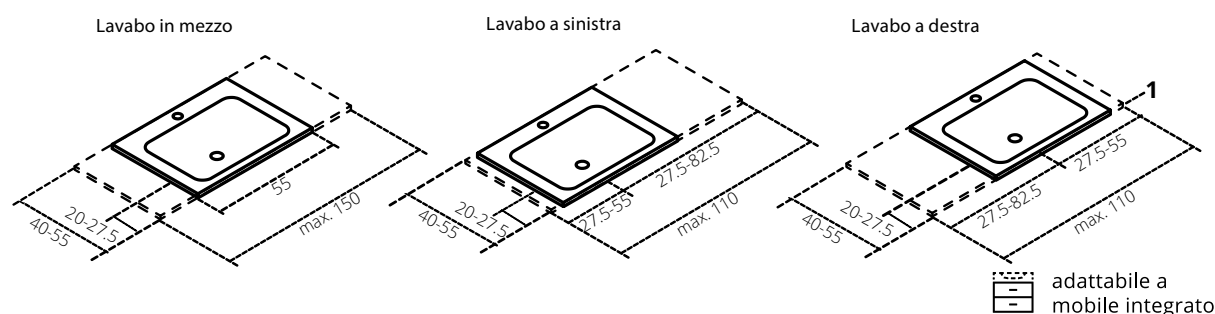

Garanzia di consegna: consegna entro 10 giorni lavorativi (incl. opzioni definite\*)

## senza foro rubinetteria

	Largh.	Prof.	Alt.	No. USGRS	No. ST	No. Schmidlin	Prezzo CHF
lavabo in mezzo	55-150	40-55	1	217445.242		1981-9999	1255.00
lavabo a sinistra	55-110	40-55	1	217446.242		1999-9999	1255.00
lavabo a destra	55-110	40-55	1	217447.242		1982-9999	1255.00

## con foro rubinetteria

lavabo in mezzo	55-150	40-55	1	217445.241		1981-9999	1255.00
lavabo a sinistra	55-110	40-55	1	217446.241		1999-9999	1255.00
lavabo a destra	55-110	40-55	1	217447.241		1982-9999	1255.00

## Opzioni

	pagina	+	suppl.
Opzione di consegna SUBITO - consegna in 4 giorni lavorativi (incl. opzioni definite*). Luogo di fornitura: magazzino Rivenditore / direttamente in cantiere.	68		331.00
*Schmidlin GreenSteel	68		da 2.00
*classe colore II [FA058]	237		115.00
*classe colore III [FA0_ _]	237		115.00
*classe colore IV [FA0_ _]	237		317.00
*classe colore V [FA0_ _]	237		115.00
*CLEANEFFECT [OV01]	68		88.00
Fori per rubinetteria a tre fori [WT_ALS01]	69		167.00
*Foro per erogatore di sapone Schmidlin [SSP02]	68		86.00
Foro rotondo su misura [WT_ALS02]	69		121.00

## Accessori

	No. USGRS	No. ST	No. Schmidlin	Prezzo CHF
Schmidlin erogatore di sapone	233471		100530	246.00
Flangia di rinforzo per il montaggio della rubinetteria	233547		100534	11.00

## Guarniture di scarico e troppopieno

Piletta a scarico libero 1¼", con tappo cromato, senza chiusura	pagina 74
Piletta a scarico libero 1¼", con tappo smaltato in bianco alpino, senza chiusura	pagina 74
Piletta a scarico libero 1¼", con tappo smaltato in bianco alpino opaco, senza chiusura	pagina 74
Piletta a scarico libero 1¼", con tappo smaltato, altri colori, senza chiusura	pagina 74

Opzioni e accessori per lavabo da pagina 68.

01





# Schmidlin LOTUS VARIO lavabo da appoggio

senza troppopieno, incl. accessori di fissaggio, adattabile a mobile integrato

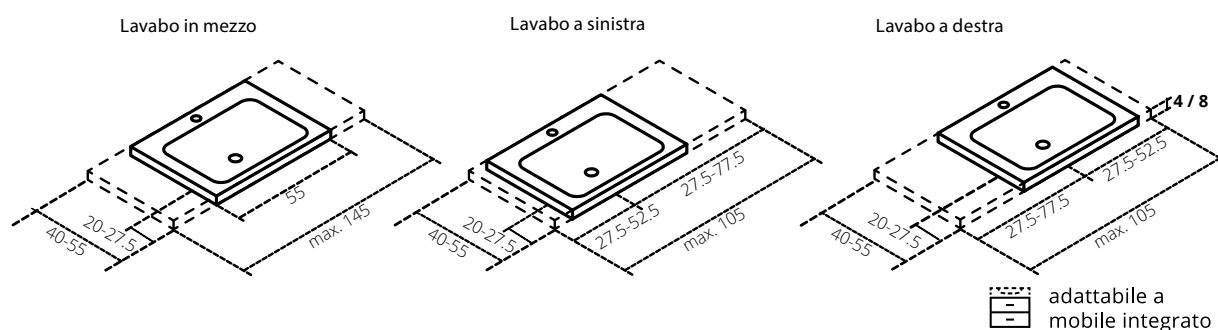

Garanzia di consegna: consegna entro 10 giorni lavorativi (incl. opzioni definite\*)

## senza foro rubinetteria

	Largh.	Prof.	Alt.	No. USGRS	No. ST	No. Schmidlin	Prezzo CHF
lavabo in mezzo	55-145	40-55	4 / 8	217448 / 426		2070-9999	1255.00
lavabo a sinistra	55-105	40-55	4 / 8	217449 / 429		2010-9999	1255.00
lavabo a destra	55-105	40-55	4 / 8	217450 / 522		2060-9999	1255.00

## con foro rubinetteria

lavabo in mezzo	55-145	40-55	4 / 8	217424 / 425		2070-9999	1255.00
lavabo a sinistra	55-105	40-55	4 / 8	217427 / 428		2010-9999	1255.00
lavabo a destra	55-105	40-55	4 / 8	217523 / 524		2060-9999	1255.00

## Opzioni

	pagina	+	suppl.
Opzione di consegna SUBITO - consegna in 4 giorni lavorativi (incl. opzioni definite*). Luogo di fornitura: magazzino Rivenditore / direttamente in cantiere.	68		331.00
*Schmidlin GreenSteel	68		da 2.00
*classe colore II [FA058]	237		115.00
*classe colore III [FA0_ ]	237		115.00
*classe colore IV [FA0_ ]	237		317.00
*classe colore V [FA0_ ]	237		115.00
*CLEANEFFECT [OV01]	68		88.00
Fori per rubinetteria a tre fori [WT_ALS01]	69		167.00
*Foro per erogatore di sapone Schmidlin [SSP02]	68		86.00
Foro rotondo su misura [WT_ALS02]	69		121.00

## Accessori

	No. USGRS	No. ST	No. Schmidlin	Prezzo CHF
Schmidlin erogatore di sapone	233471		100530	246.00
Flangia di rinforzo per il montaggio della rubinetteria	233547		100534	11.00

## Guarniture di scarico e troppopieno

Piletta a scarico libero 1¼", con tappo cromato, senza chiusura	pagina 74
Piletta a scarico libero 1¼", con tappo smaltato in bianco alpino, senza chiusura	pagina 74
Piletta a scarico libero 1¼", con tappo smaltato in bianco alpino opaco, senza chiusura	pagina 74
Piletta a scarico libero 1¼", con tappo smaltato, altri colori, senza chiusura	pagina 74

Opzioni e accessori per lavabo da pagina 68.

# Schmidlin LOTUS VARIO lavabo a muro

senza troppopieno, incl. accessori di fissaggio, adattabile a mobile integrato

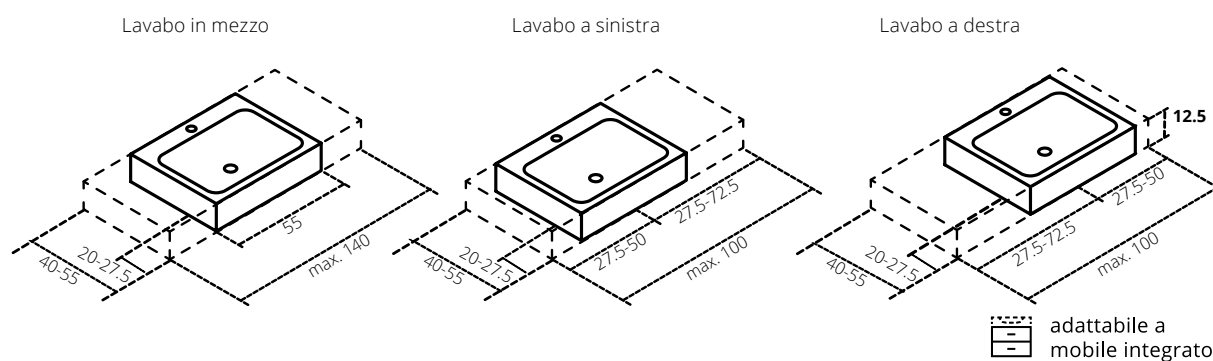

Garanzia di consegna: consegna entro 10 giorni lavorativi (incl. opzioni definite\*)

## senza foro rubinetteria

	Largh.	Prof.	Alt.	No. USGRS	No. ST	No. Schmidlin	Prezzo CHF
lavabo in mezzo	55-140	40-55	12.5	217451.242		2040-9999	1255.00
lavabo a sinistra	55-100	40-55	12.5	217452.242		1964-9999	1255.00
lavabo a sinistra	55-100	40-55	12.5	217453.242		1958-9999	1255.00

## con foro rubinetteria

lavabo in mezzo	55-140	40-55	12.5	217451.241		2040-9999	1317.00
lavabo a sinistra	55-100	40-55	12.5	217452.241		1964-9999	1317.00
lavabo a sinistra	55-100	40-55	12.5	217453.241		1958-9999	1317.00

## Opzioni

	pagina	+	suppl.
Opzione di consegna SUBITO - consegna in 4 giorni lavorativi (incl. opzioni definite*). Luogo di fornitura: magazzino Rivenditore / direttamente in cantiere.	68		331.00
*Schmidlin GreenSteel	68		da 2.00
*classe colore II [FA058]	237		115.00
*classe colore III [FA0_ _]	237		115.00
*classe colore IV [FA0_ _]	237		317.00
*classe colore V [FA0_ _]	237		115.00
*CLEANEFFECT [OV01]	68		88.00
Fori per rubinetteria a tre fori [WT_ALS01]	69		167.00
*Foro per erogatore di sapone Schmidlin [SSP02]	68		86.00
Foro rotondo su misura [WT_ALS02]	69		121.00

## Accessori

	No. USGRS	No. ST	No. Schmidlin	Prezzo CHF
Schmidlin erogatore di sapone	233471		100530	246.00
Flangia di rinforzo per il montaggio della rubinetteria	233547		100534	11.00

## Guarniture di scarico e troppopieno

Piletta a scarico libero 1¼", con tappo cromato, senza chiusura	pagina 74
Piletta a scarico libero 1¼", con tappo smaltato in bianco alpino, senza chiusura	pagina 74
Piletta a scarico libero 1¼", con tappo smaltato in bianco alpino opaco, senza chiusura	pagina 74
Piletta a scarico libero 1¼", con tappo smaltato, altri colori, senza chiusura	pagina 74

Opzioni e accessori per lavabo da pagina 68.

01



# Schmidlin LOTUS FRAME lavabo a muro

senza troppopieno, incl. accessori di fissaggio

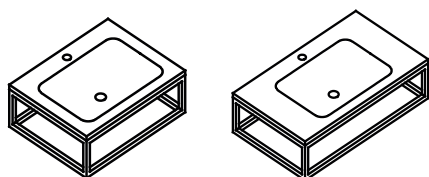

Schmidlin LOTUS FRAME incl. FRAME rack, nero opaco

## senza foro rubinetteria

	Largh.	Prof.	Alt.	No. USGRS	No. ST	No. Schmidlin	Prezzo CHF
lavabo in mezzo	60	47	19	101499.242	3131714	2453-0003	1405.00
lavabo in mezzo	80	47	19	101536.242	3131717	2437-0003	1573.00

## con foro rubinetteria

lavabo in mezzo	60	47	19	101499.241	3131716	2453-0004	1405.00
lavabo in mezzo	80	47	19	101536.241	3131718	2437-0004	1573.00

## Opzioni

	pagina	+	suppl.
Schmidlin GreenSteel	68		da 2.00
classe colore II [FA058]	237		115.00
CLEANEFFECT [OV01]	68		88.00
Fori per rubinetteria a tre fori [WT_ALS01]	69		167.00
Foro per erogatore di sapone Schmidlin [SSP02]	68		86.00
Foro rotondo su misura [WT_ALS02]	69		121.00

## Guarniture di scarico e troppopieno

Piletta a scarico libero 1¼", con tappo cromato, senza chiusura	pagina 74
Piletta a scarico libero 1¼", con tappo smaltato in bianco alpino, senza chiusura	pagina 74
Piletta a scarico libero 1¼", con tappo smaltato in bianco alpino opaco, senza chiusura	pagina 74
Piletta a scarico libero 1¼", con tappo smaltato, altri colori, senza chiusura	pagina 74

Opzioni e accessori per lavabo da pagina 68.

01



# Schmidlin MAVA lavabo a bacinella

senza troppopieno, incl. piletta a scarico libero

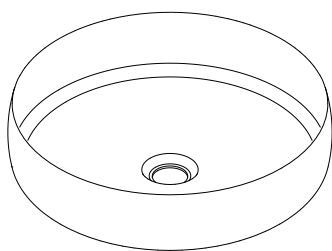

	Breite	Tiefe	Rand- höhe	SGVSB Nr.	ST Nr.	Artikel-Nr.	Preis CHF
Lavabo a bacinella MAVA	32	32	10	101322		2533-0001	691.00
Lavabo a bacinella MAVA	42	42	10	101323		2524-0001	752.00

Opzioni	pagina	+	suppl.
Schmidlin GreenSteel	68		da 2.00
classe colore II [FA058]	237		115.00
classe colore III [FA0_ ]	237		115.00
classe colore IV [FA0_ ]	237		317.00
classe colore V [FA0_ ]	237		115.00
classe colore VI [FA0_ ]	237		317.00
CLEANEFFECT [OV01]	68		88.00

Accessori	No. USGRS	No. ST	No. Schmidlin	Prezzo CHF
Coperchio per piletta a scarico libero, bianco alpino, smaltato			2330-0001	153.00
Coperchio per piletta a scarico libero, altri colori, smaltato			2330-9999	175.00

Opzioni e accessori per lavabo da pagina 68.



# Schmidlin MERO lavabo sottopiano

con troppopieno, incl. guarnitura di troppopieno cromata

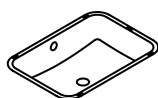

Largh.	Prof.	Prof. del bacino	No. USGRS	No. ST	No. Schmidlin	Prezzo CHF
48	32.8	11.5	233504.242		2071-0001	456.00

Opzioni	pagina	+	suppl.
Senza troppopieno [UL0]	70		59.00
Schmidlin GreenSteel	68		da 2.00
classe colore II [FA058]	237		115.00
classe colore III [FA0_ ]	237		115.00
classe colore IV [FA0_ ]	237		317.00
classe colore V [FA0_ ]	237		115.00
CLEANEFFECT [OV01]	68		88.00

Accessori	No. USGRS	No. ST	No. Schmidlin	Prezzo CHF
Schmidlin Set di montaggio per lavabo sottopiano (profilati angolari, set di 4 pezzi)	233511		108317	46.00

Guarniture di scarico e troppopieno	
Schmidlin piletta click clack, con tappo cromato, con chiusura	pagina 74

Opzioni e accessori per lavabo da pagina 68.

01



# Schmidlin MERO lavabo da incasso

con troppopieno, incl. accessori di fissaggio, incl. guarnitura di troppopieno cromata, adattabile a mobile integrato

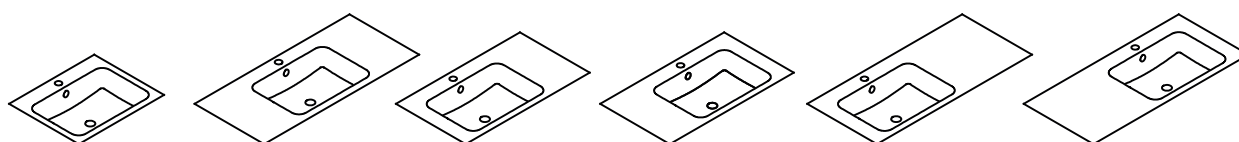

 adattabile a mobile integrato

## senza bordo dietro, senza foro rubinetteria

	Largh.	Prof.	Alt.	No. USGRS	No. ST	No. Schmidlin	Prezzo CHF
lavabo in mezzo	55	40	1	217454.242		2011-0001	599.00
lavabo in mezzo	60	40	1	217455.242		2054-0001	638.00
lavabo in mezzo	65	40	1	217456.242		1811-0001	679.00
lavabo in mezzo	70	40	1	217457.242		1928-0001	730.00
lavabo in mezzo	80	40	1	217747.242		2410-0001	773.00
lavabo a sinistra	80	40	1	217458.242		2049-0001	773.00
lavabo a destra	80	40	1	217459.242		1967-0001	773.00
lavabo in mezzo	90	40	1	217748.242		2373-0001	847.00
lavabo a sinistra	90	40	1	217460.242		1957-0001	847.00
lavabo a destra	90	40	1	217461.242		2005-0001	847.00
lavabo in mezzo	100	40	1	217749.242		2399-0001	948.00
lavabo a sinistra	100	40	1	217462.242		1894-0001	948.00
lavabo a destra	100	40	1	217463.242		2002-0001	948.00

## con bordo dietro, senza foro rubinetteria

lavabo in mezzo	55	45	1	217464.242		1865-0001	599.00
lavabo in mezzo	60	45	1	217465.242		2022-0001	638.00
lavabo in mezzo	65	45	1	217466.242		2012-0001	679.00
lavabo in mezzo	70	45	1	217467.242		2019-0001	730.00
lavabo in mezzo	80	45	1	217750.242		2408-0001	773.00
lavabo a sinistra	80	45	1	217468.242		1992-0001	773.00
lavabo a destra	80	45	1	217469.242		1972-0001	773.00
lavabo in mezzo	90	45	1	217751.242		2351-0001	847.00
lavabo a sinistra	90	45	1	217470.242		1997-0001	847.00
lavabo a destra	90	45	1	217471.242		1986-0001	847.00
lavabo in mezzo	100	45	1	217752.242		2404-0001	948.00
lavabo a sinistra	100	45	1	217472.242		2042-0001	948.00
lavabo a destra	100	45	1	217473.242		2051-0001	948.00

## con bordo dietro, con foro rubinetteria

lavabo in mezzo	55	45	1	217464.241		1865-0002	599.00
lavabo in mezzo	60	45	1	217465.241		2022-0002	638.00
lavabo in mezzo	65	45	1	217466.241		2012-0002	679.00
lavabo in mezzo	70	45	1	217467.241		2019-0002	730.00
lavabo in mezzo	80	45	1	217750.241		2408-0002	773.00
lavabo a sinistra	80	45	1	217468.241		1992-0002	773.00
lavabo a destra	80	45	1	217469.241		1972-0002	773.00
lavabo in mezzo	90	45	1	217751.241		2351-0002	847.00
lavabo a sinistra	90	45	1	217470.241		1997-0002	847.00
lavabo a destra	90	45	1	217471.241		1986-0002	847.00
lavabo in mezzo	100	45	1	217752.241		2404-0002	948.00
lavabo a sinistra	100	45	1	217472.241		2042-0002	948.00
lavabo a destra	100	45	1	217473.241		2051-0002	948.00

01



<b>Opzioni</b>	<b>pagina</b>	<b>+</b>	<b>suppl.</b>
Senza troppopieno [UL0]	70		59.00
Schmidlin GreenSteel	68		da 2.00
classe colore II [FA058]	237		115.00
classe colore III [FA0_ ]	237		115.00
classe colore IV [FA0_ ]	237		317.00
classe colore V [FA0_ ]	237		115.00
CLEANEFFECT [OV01]	68		88.00
Fori per rubinetteria a tre fori [WT_ALS01]	69		167.00
Foro per erogatore di sapone Schmidlin [SSP02]	68		86.00
Foro rotondo su misura [WT_ALS02]	69		121.00
Fabbricazioni speciali	70		su richiesta

<b>Accessori</b>	<b>No. USGRS</b>	<b>No. ST</b>	<b>No. Schmidlin</b>	<b>Prezzo CHF</b>
Schmidlin erogatore di sapone	233471		100530	246.00
Flangia di rinforzo per il montaggio della rubinetteria	233547		100534	11.00

<b>Guarniture di scarico e troppopieno</b>	
Schmidlin piletta click clack, con tappo cromato, con chiusura	pagina 74

**Opzioni e accessori per lavabo da pagina 68.**



# Schmidlin MERO lavabo da appoggio

con troppopieno, incl. accessori di fissaggio, incl. guarnitura di troppopieno cromata, adattabile a mobile integrato

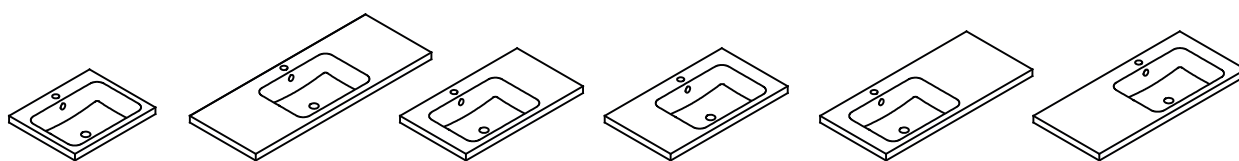

 adattabile a mobile integrato

## senza bordo dietro, senza foro rubinetteria

	Largh.	Prof.	Alt.	No. USGRS	No. ST	No. Schmidlin	Prezzo CHF
lavabo in mezzo	55	40	8	217474.242		2031-0001	599.00
lavabo in mezzo	60	40	8	217475.242		1822-0001	638.00
lavabo in mezzo	65	40	8	217476.242		2006-0001	679.00
lavabo in mezzo	70	40	8	217477.242		1991-0001	730.00
lavabo in mezzo	80	40	8	217753.242		2383-0001	773.00
lavabo a sinistra	80	40	8	217478.242		1903-0001	773.00
lavabo a destra	80	40	8	217479.242		2057-0001	773.00
lavabo in mezzo	90	40	8	217754.242		2374-0001	847.00
lavabo a sinistra	90	40	8	217480.242		1996-0001	847.00
lavabo a destra	90	40	8	217481.242		1989-0001	847.00
lavabo in mezzo	100	40	8	217755.242		2412-0001	948.00
lavabo a sinistra	100	40	8	217482.242		1789-0001	948.00
lavabo a destra	100	40	8	217483.242		2001-0001	948.00
lavabo in mezzo	120	40	8	217756.242		2356-0001	1056.00

## con bordo dietro, senza foro rubinetteria

lavabo in mezzo	55	45	8	217484.242		1961-0001	599.00
lavabo in mezzo	60	45	8	217485.242		1979-0001	638.00
lavabo in mezzo	65	45	8	217486.242		1949-0001	679.00
lavabo in mezzo	70	45	8	217487.242		2030-0001	730.00
lavabo in mezzo	80	45	8	217757.242		2381-0001	773.00
lavabo a sinistra	80	45	8	217488.242		1983-0001	773.00
lavabo a destra	80	45	8	217489.242		2041-0001	773.00
lavabo in mezzo	90	45	8	217758.242		2392-0001	847.00
lavabo a sinistra	90	45	8	217490.242		1951-0001	847.00
lavabo a destra	90	45	8	217491.242		2047-0001	847.00
lavabo in mezzo	100	45	8	217759.242		2369-0001	948.00
lavabo a sinistra	100	45	8	217492.242		1916-0001	948.00
lavabo a destra	100	45	8	217493.242		1975-0001	948.00
lavabo in mezzo	120	45	8	217760.242		2397-0001	1056.00

## con bordo dietro, con foro rubinetteria

lavabo in mezzo	55	45	8	217484.241		1961-0002	599.00
lavabo in mezzo	60	45	8	217485.241		1979-0002	638.00
lavabo in mezzo	65	45	8	217486.241		1949-0002	679.00
lavabo in mezzo	70	45	8	217487.241		2030-0002	730.00
lavabo in mezzo	80	45	8	217757.241		2381-0002	773.00
lavabo a sinistra	80	45	8	217488.241		1983-0002	773.00
lavabo a destra	80	45	8	217489.241		2041-0002	773.00
lavabo in mezzo	90	45	8	217758.241		2392-0002	847.00
lavabo a sinistra	90	45	8	217490.241		1951-0002	847.00
lavabo a destra	90	45	8	217491.241		2047-0002	847.00
lavabo in mezzo	100	45	8	217759.241		2369-0002	948.00
lavabo a sinistra	100	45	8	217492.241		1916-0002	948.00
lavabo a destra	100	45	8	217493.241		1975-0002	948.00
lavabo in mezzo	120	45	8	217760.241		2397-0002	1056.00

01





<b>Opzioni</b>	<b>pagina</b>	<b>+</b>	<b>suppl.</b>
Senza troppopieno [UL0]	70		59.00
Schmidlin GreenSteel	68		da 2.00
classe colore II [FA058]	237		115.00
classe colore III [FA0_ ]	237		115.00
classe colore IV [FA0_ ]	237		317.00
classe colore V [FA0_ ]	237		115.00
CLEANEFFECT [OV01]	68		88.00
Fori per rubinetteria a tre fori [WT_ALS01]	69		167.00
Foro per erogatore di sapone Schmidlin [SSP02]	68		86.00
Foro rotondo su misura [WT_ALS02]	69		121.00
Fabbricazioni speciali	70		su richiesta

<b>Accessori</b>	<b>No. USGRS</b>	<b>No. ST</b>	<b>No. Schmidlin</b>	<b>Prezzo CHF</b>
Schmidlin erogatore di sapone	233471		100530	246.00
Flangia di rinforzo per il montaggio della rubinetteria	233547		100534	11.00

<b>Guarniture di scarico e troppopieno</b>	
Schmidlin piletta click clack, con tappo cromato, con chiusura	pagina 74

Opzioni e accessori per lavabo da pagina 68.



# Schmidlin MERO lavabo a muro

con troppopieno, incl. accessori di fissaggio, incl. guarnitura di troppopieno cromata, adattabile a mobile integrato

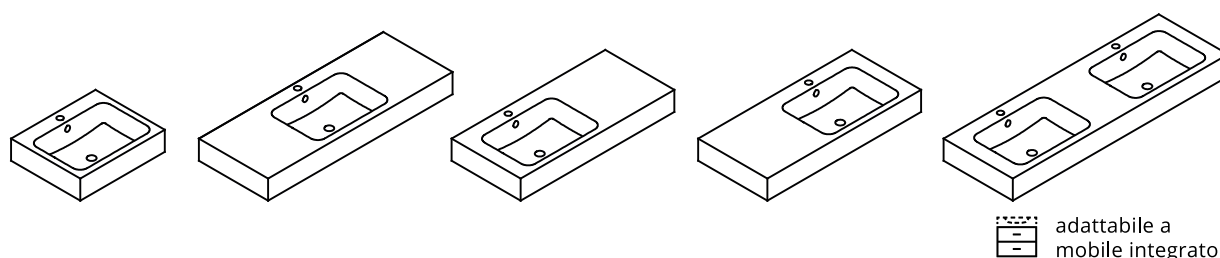

## senza bordo dietro, senza foro rubinetteria

	Largh.	Prof.	Alt.	No. USGRS	No. ST	No. Schmidlin	Prezzo CHF
lavabo in mezzo	55	40	12.5	217494.242		2016-0001	599.00
lavabo in mezzo	60	40	12.5	217495.242		2024-0001	638.00
lavabo in mezzo	65	40	12.5	217496.242		2062-0001	679.00
lavabo in mezzo	70	40	12.5	217497.242		1920-0001	730.00
lavabo in mezzo	80	40	12.5	217761.242		2388-0001	773.00
lavabo a sinistra	80	40	12.5	217498.242		1858-0001	773.00
lavabo a destra	80	40	12.5	217499.242		1973-0001	773.00
lavabo in mezzo	90	40	12.5	217762.242		2403-0001	847.00
lavabo a sinistra	90	40	12.5	217504.242		1968-0001	847.00
lavabo a destra	90	40	12.5	217505.242		1977-0001	847.00
lavabo in mezzo	100	40	12.5	217763.242		2362-0001	948.00
lavabo a sinistra	100	40	12.5	217506.242		1946-0001	948.00
lavabo a destra	100	40	12.5	217507.242		1998-0001	948.00
lavabo in mezzo	120	40	12.5	217764.242		2357-0001	1056.00
lavabo doppio	120	40	12.5	217777.242		2339-0001	1679.00
lavabo doppio	125	40	12.5	217778.242		2333-0001	1700.00
lavabo doppio	130	40	12.5	217779.242		2364-0001	1723.00
lavabo doppio	140	40	12.5	217780.242		2439-0001	1964.00
lavabo doppio	150	40	12.5	217787.242		2481-0001	2013.00

## con bordo dietro, senza foro rubinetteria

lavabo in mezzo	55	45	12.5	217508.242		2013-0001	599.00
lavabo in mezzo	60	45	12.5	217509.242		1987-0001	638.00
lavabo in mezzo	65	45	12.5	217510.242		2061-0001	679.00
lavabo in mezzo	70	45	12.5	217530.242		1954-0001	730.00
lavabo in mezzo	80	45	12.5	217765.242		2391-0001	773.00
lavabo a sinistra	80	45	12.5	217531.242		1955-0001	773.00
lavabo a destra	80	45	12.5	217532.242		2055-0001	773.00
lavabo in mezzo	90	45	12.5	217766.242		2358-0001	847.00
lavabo a sinistra	90	45	12.5	217533.242		2023-0001	847.00
lavabo a destra	90	45	12.5	217534.242		2018-0001	847.00
lavabo in mezzo	100	45	12.5	217767.242		2372-0001	948.00
lavabo a sinistra	100	45	12.5	217535.242		1952-0001	948.00
lavabo a destra	100	45	12.5	217536.242		2035-0001	948.00
lavabo in mezzo	120	45	12.5	217768.242		2402-0001	1056.00
lavabo doppio	120	45	12.5	217781.242		2340-0001	1679.00
lavabo doppio	125	45	12.5	217782.242		2337-0001	1700.00
lavabo doppio	130	45	12.5	217783.242		2454-0001	1723.00
lavabo doppio	140	45	12.5	217784.242		2447-0001	1964.00
lavabo doppio	150	45	12.5	217788.242		2484-0001	2013.00

## con bordo dietro, con foro rubinetteria

lavabo in mezzo	55	45	12.5	217508.241		2013-0002	599.00
lavabo in mezzo	60	45	12.5	217509.241		1987-0002	638.00
lavabo in mezzo	65	45	12.5	217510.241		2061-0002	679.00

01



## con bordo dietro, con foro ru- binetteria

lavabo in mezzo	70	45	12.5	217530.241	1954-0002	730.00
lavabo in mezzo	80	45	12.5	217765.241	2391-0002	773.00
lavabo a sinistra	80	45	12.5	217531.241	1955-0002	773.00
lavabo a destra	80	45	12.5	217532.241	2055-0002	773.00
lavabo in mezzo	90	45	12.5	217766.241	2358-0002	847.00
lavabo a sinistra	90	45	12.5	217533.241	2023-0002	847.00
lavabo a destra	90	45	12.5	217534.241	2018-0002	847.00
lavabo in mezzo	100	45	12.5	217767.241	2372-0002	948.00
lavabo a sinistra	100	45	12.5	217535.241	1952-0002	948.00
lavabo a destra	100	45	12.5	217536.241	2035-0002	948.00
lavabo in mezzo	120	45	12.5	217768.241	2402-0002	1056.00
lavabo doppio	120	45	12.5	217781.241	2340-0002	1679.00
lavabo doppio	125	45	12.5	217782.241	2337-0002	1700.00
lavabo doppio	130	45	12.5	217783.241	2454-0002	1723.00
lavabo doppio	140	45	12.5	217784.241	2447-0002	1964.00
lavabo doppio	150	45	12.5	217788.241	2484-0002	2013.00

Opzioni	pagina	+	suppl.
Senza troppopieno [UL0]	70		59.00
Schmidlin GreenSteel	68		da 2.00
classe colore II [FA058]	237		115.00
classe colore III [FA0_ _]	237		115.00
classe colore IV [FA0_ _]	237		317.00
classe colore V [FA0_ _]	237		115.00
CLEANEFFECT [OV01]	68		88.00
Fori per rubinetteria a tre fori [WT_ALS01]	69		167.00
Foro per erogatore di sapone Schmidlin [SSP02]	68		86.00
Foro rotondo su misura [WT_ALS02]	69		121.00
Fabbricazioni speciali	70		su richiesta

Accessori	No. USGRS	No. ST	No. Schmidlin	Prezzo CHF
Schmidlin erogatore di sapone	233471		100530	246.00
Flangia di rinforzo per il montaggio della rubinetteria	233547		100534	11.00

## Guarniture di scarico e troppopieno

Schmidlin piletta click clack, con tappo cromato, con chiusura	pagina 74
--	-----------

Opzioni e accessori per lavabo da pagina 68.



# Schmidlin MERO VARIO lavabo da incasso

con troppopieno, incl. accessori di fissaggio, incl. guarnitura di troppopieno cromata, adattabile a mobile integrato

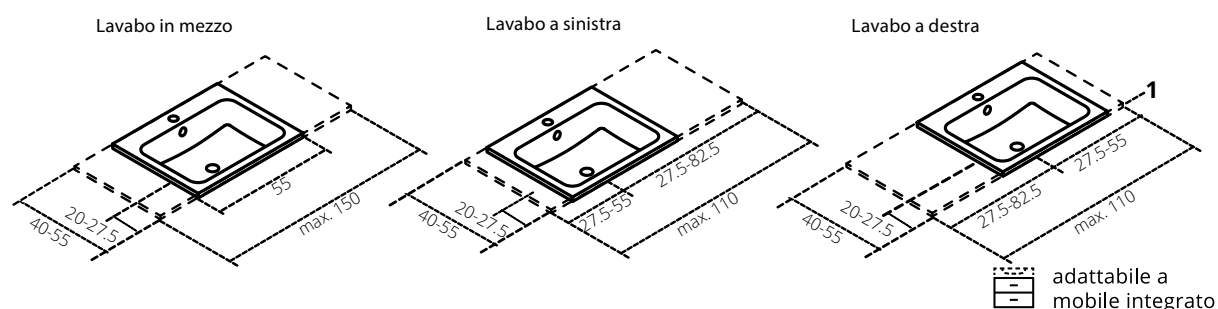

Garanzia di consegna: consegna entro 10 giorni lavorativi (incl. opzioni definite\*)

## senza foro rubinetteria

	Largh.	Prof.	Alt.	No. USGRS	No. ST	No. Schmidlin	Prezzo CHF
lavabo in mezzo	55-120	40-55	1	217528.242		2036-9999	1255.00
lavabo a sinistra	55-110	40-55	1	217529.242		2078-9999	1255.00
lavabo a destra	55-110	40-55	1	217546.242		2085-9999	1255.00

## con foro rubinetteria

lavabo in mezzo	55-120	40-55	1	217537.241		2036-9999	1255.00
lavabo a sinistra	55-110	40-55	1	217538.241		2078-9999	1255.00
lavabo a destra	55-110	40-55	1	217539.241		2085-9999	1255.00

## Opzioni

	pagina	+	suppl.
Senza troppopieno [UL0]	70		59.00
Schmidlin GreenSteel	68		da 2.00
classe colore II [FA058]	237		115.00
classe colore III [FA0_ ]	237		115.00
classe colore IV [FA0_ ]	237		317.00
classe colore V [FA0_ ]	237		115.00
CLEANEFFECT [OV01]	68		88.00
Fori per rubinetteria a tre fori [WT_ALS01]	69		167.00
Foro per erogatore di sapone Schmidlin [SSP02]	68		86.00
Foro rotondo su misura [WT_ALS02]	69		121.00

## Accessori

	No. USGRS	No. ST	No. Schmidlin	Prezzo CHF
Schmidlin erogatore di sapone	233471		100530	246.00
Flangia di rinforzo per il montaggio della rubinetteria	233547		100534	11.00

## Guarniture di scarico e troppopieno

Schmidlin piletta click clack, con tappo cromato, con chiusura	pagina 74
--	-----------

Opzioni e accessori per lavabo da pagina 68.

01



# Schmidlin MERO VARIO lavabo da appoggio

con troppopieno, incl. accessori di fissaggio, incl. guarnitura di troppopieno cromata, adattabile a mobile integrato

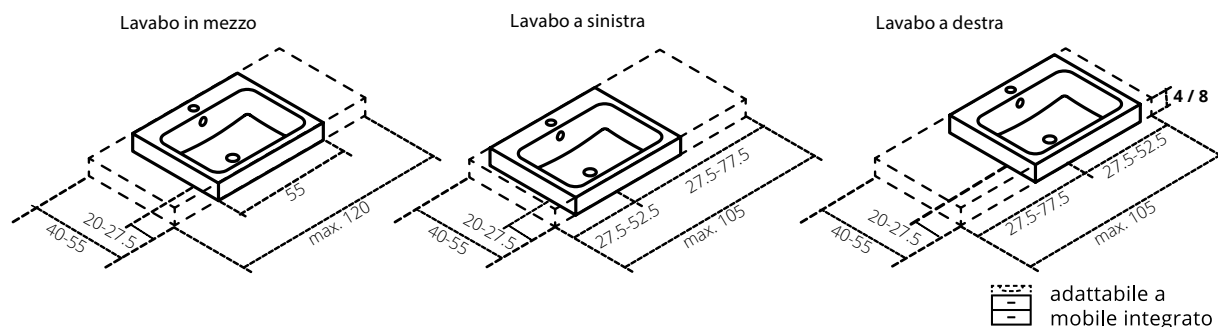

Garanzia di consegna: consegna entro 10 giorni lavorativi (incl. opzioni definite\*)

## senza foro rubinetteria

	Largh.	Prof.	Alt.	No. USGRS	No. ST	No. Schmidlin	Prezzo CHF
lavabo in mezzo	55-120	40-55	4 / 8	217540 / 547		2079-9999	1255.00
lavabo a sinistra	55-105	40-55	4 / 8	217541 / 550		2082-9999	1255.00
lavabo a destra	55-105	40-55	4 / 8	217542 / 558		2076-9999	1255.00

## con foro rubinetteria

lavabo in mezzo	55-120	40-55	4 / 8	217548 / 549		2079-9999	1255.00
lavabo a sinistra	55-105	40-55	4 / 8	217556 / 557		2082-9999	1255.00
lavabo a destra	55-105	40-55	4 / 8	217549 / 560		2076-9999	1255.00

## Opzioni

	pagina	+	suppl.
Senza troppopieno [UL0]	70		59.00
Schmidlin GreenSteel	68		da 2.00
classe colore II [FA058]	237		115.00
classe colore III [FA0_ ]	237		115.00
classe colore IV [FA0_ ]	237		317.00
classe colore V [FA0_ ]	237		115.00
CLEANEFFECT [OV01]	68		88.00
Fori per rubinetteria a tre fori [WT_ALS01]	69		167.00
Foro per erogatore di sapone Schmidlin [SSP02]	68		86.00
Foro rotondo su misura [WT_ALS02]	69		121.00

## Accessori

	No. USGRS	No. ST	No. Schmidlin	Prezzo CHF
Schmidlin erogatore di sapone	233471		100530	246.00
Flangia di rinforzo per il montaggio della rubinetteria	233547		100534	11.00

## Guarniture di scarico e troppopieno

Schmidlin piletta click clack, con tappo cromato, con chiusura				pagina 74
--	--	--	--	-----------

Opzioni e accessori per lavabo da pagina 68.



# Schmidlin MERO VARIO lavabo a muro

con troppopieno, incl. accessori di fissaggio, incl. guarnitura di troppopieno cromata, adattabile a mobile integrato

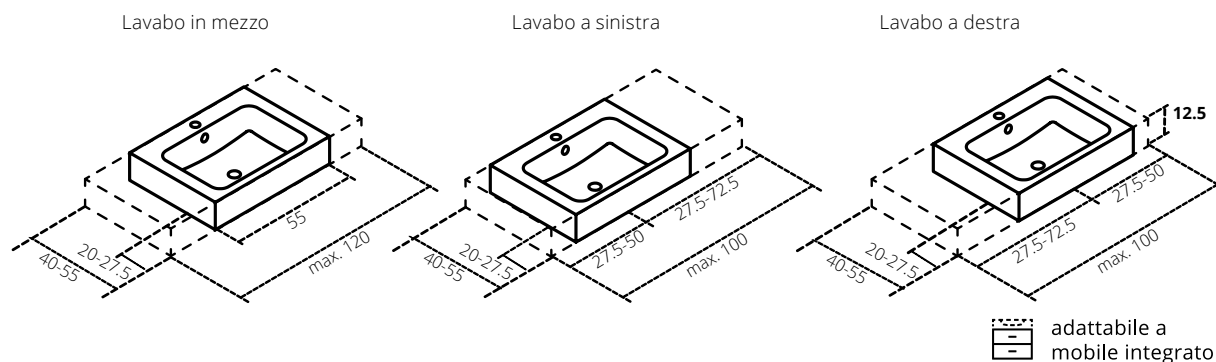

Garanzia di consegna: consegna entro 10 giorni lavorativi (incl. opzioni definite\*)

## senza foro rubinetteria

	Largh.	Prof.	Alt.	No. USGRS	No. ST	No. Schmidlin	Prezzo CHF
lavabo in mezzo	55-120	40-55	12.5	217543.242		2073-9999	1255.00
lavabo a sinistra	55-100	40-55	12.5	217544.242		2065-9999	1255.00
lavabo a destra	55-100	40-55	12.5	217545.242		2084-9999	1255.00

## con foro rubinetteria

lavabo in mezzo	55-120	40-55	12.5	217564.241		2073-9999	1255.00
lavabo a sinistra	55-100	40-55	12.5	217565.241		2065-9999	1255.00
lavabo a destra	55-100	40-55	12.5	217566.241		2084-9999	1255.00

## Opzioni

	pagina	+	suppl.
Senza troppopieno [UL0]	70		59.00
Schmidlin GreenSteel	68		da 2.00
classe colore II [FA058]	237		115.00
classe colore III [FA0_ ]	237		115.00
classe colore IV [FA0_ ]	237		317.00
classe colore V [FA0_ ]	237		115.00
CLEANEFFECT [OV01]	68		88.00
Fori per rubinetteria a tre fori [WT_ALS01]	69		167.00
Foro per erogatore di sapone Schmidlin [SSP02]	68		86.00
Foro rotondo su misura [WT_ALS02]	69		121.00

## Accessori

	No. USGRS	No. ST	No. Schmidlin	Prezzo CHF
Schmidlin erogatore di sapone	233471		100530	246.00
Flangia di rinforzo per il montaggio della rubinetteria	233547		100534	11.00

## Guarniture di scarico e troppopieno

Schmidlin piletta click clack, con tappo cromato, con chiusura				pagina 74
--	--	--	--	-----------

Opzioni e accessori per lavabo da pagina 68.

01



# Schmidlin MERO FRAME lavabo a muro

con troppopieno, incl. accessori di fissaggio

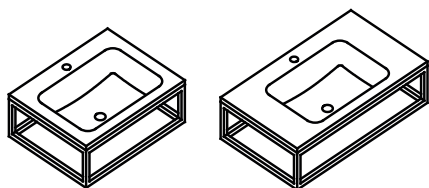

Schmidlin MERO FRAME incl. FRAME rack

## senza foro rubinetteria

	Largh.	Prof.	Alt.	No. USGRS	No. ST	No. Schmidlin	Prezzo CHF
Becken in Mitte	60	47	19	101537.242		2433-0003	1440.00
Becken in Mitte	80	47	19	101538.242		2449-0003	1618.00

## con foro rubinetteria

Becken in Mitte	60	47	19	101537.241		2433-0004	1440.00
Becken in Mitte	80	47	19	101538.241		2449-0004	1618.00

## Opzioni

	pagina	+	suppl.
Schmidlin GreenSteel	68		da 2.00
classe colore II [FA058]	237		115.00
CLEANEFFECT [OV01]	68		88.00
Fori per rubinetteria a tre fori [WT_ALS01]	69		167.00
Foro per erogatore di sapone Schmidlin [SSP02]	68		86.00
Foro rotondo su misura [WT_ALS02]	69		121.00

## Guarniture di scarico e troppopieno

Schmidlin piletta click clack, con tappo cromato, con chiusura	pagina 74
--	-----------

Opzioni e accessori per lavabo da pagina 68.

01



# Schmidlin MERO MINI lavabo sottopiano

senza troppopieno, incl. accessori di fissaggio

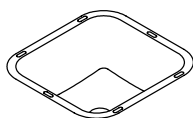

Largh.	Prof.	Prof. del bacino	No. USGRS	No. ST	No. Schmidlin	Prezzo CHF
28	26	10.5	217643.242		2195-0001	371.00

01



# Schmidlin MERO MINI lavabo da incasso

senza troppopieno, incl. accessori di fissaggio, adattabile a mobile integrato

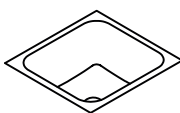

adattabile a mobile integrato

senza bordo dietro, senza foro rubinetteria

Largh.	Prof.	Alt.	No. USGRS	No. ST	No. Schmidlin	Prezzo CHF
34	32	1	217644.242		2217-0001	642.00

Opzioni	pagina	+	suppl.
Senza troppopieno [UL0] (solo per lavabo sottopiano) [UL45/81]	70		59.00
Schmidlin GreenSteel	68		da 2.00
classe colore II [FA058]	237		115.00
classe colore III [FA0_ ]	237		115.00
classe colore IV [FA0_ ]	237		317.00
classe colore V [FA0_ ]	237		115.00
CLEANEFFECT [OV01]	68		88.00

Accessori	No. USGRS	No. ST	No. Schmidlin	Prezzo CHF
Schmidlin Set di montaggio per lavabo sottopiano (profilati angolari, set di 4 pezzi)	233511		108317	46.00

## Guarniture di scarico e troppopieno

Piletta a scarico libero 1¼", con tappo cromato, senza chiusura	pagina 74
Piletta a scarico libero 1¼", con tappo smaltato in bianco alpino, senza chiusura	pagina 74
Piletta a scarico libero 1¼", con tappo smaltato in bianco alpino opaco, senza chiusura	pagina 74
Piletta a scarico libero 1¼", con tappo smaltato, altri colori, senza chiusura	pagina 74

Opzioni e accessori per lavabo da pagina 68.



# Schmidlin MERO MINI lavabo da appoggio

senza troppopieno, incl. accessori di fissaggio, adattabile a mobile integrato

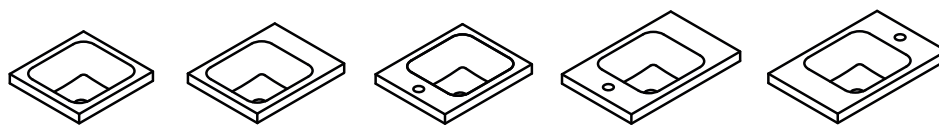

adattabile a  
mobile integrato

## senza bordo dietro

	Largh.	Prof.	Alt.	No. USGRS	No. ST	No. Schmidlin	Prezzo CHF
lavabo in mezzo	34	32	4	217645.242		2164-0001	673.00
lavabo a sinistra	40	32	4			2498-0001	673.00
lavabo a destra	40	32	4			2514-0001	673.00
lavabo in mezzo	45	32	4			2504-0001	673.00
lavabo in mezzo	45	35	4			2508-0001	673.00
lavabo in mezzo	50	32	4			2516-0001	673.00
lavabo in mezzo	50	35	4			2499-0001	673.00

## con foro rubinetteria a sinistra/destra

lavabo a sinistra, foro rubinetteria a destra	40	32	4			2498-0003	673.00
lavabo a destra, foro rubinetteria a sinistra	40	32	4			2514-0004	673.00
foro rubinetteria a destra	45	32	4			2504-0003	673.00
foro rubinetteria a sinistra	45	32	4			2504-0004	673.00
foro rubinetteria a destra	50	32	4			2516-0003	673.00
foro rubinetteria a sinistra	50	32	4			2516-0004	673.00

## Opzioni

	pagina	+	suppl.
Schmidlin GreenSteel	68		da 2.00
classe colore II [FA058]	237		115.00
classe colore III [FA0_ ]	237		115.00
classe colore IV [FA0_ ]	237		317.00
classe colore V [FA0_ ]	237		115.00
CLEANEFFECT [OV01]	68		88.00

## Accessori

	No. USGRS	No. ST	No. Schmidlin	Prezzo CHF
Flangia di rinforzo per il montaggio della rubinetteria	233547		100534	11.00

## Guarniture di scarico e troppopieno

Piletta a scarico libero 1¼", con tappo cromato, senza chiusura	pagina 74
Piletta a scarico libero 1¼", con tappo bianco alpinweiss opaco, smaltato, senza chiusura	pagina 74
Piletta a scarico libero 1¼", con tappo smaltato, senza chiusura	pagina 74
Piletta a scarico libero 1¼", con tappo smaltato, altri colori, senza chiusura	pagina 74

Opzioni e accessori per lavabo da pagina 68.

01



# Schmidlin MERO MINI lavabo a muro

senza troppopieno, incl. accessori di fissaggio, adattabile a mobile integrato

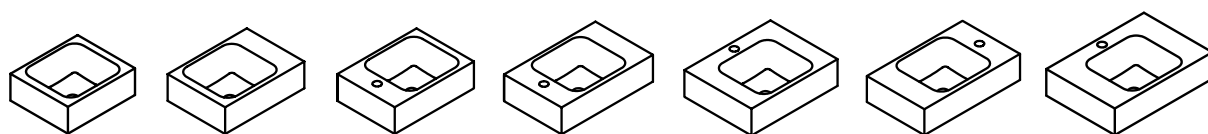

 adattabile a mobile integrato

## senza foro rubinetteria

	Largh.	Prof.	Alt.	No. USGRS	No. ST	No. Schmidlin	Prezzo CHF
lavabo in mezzo	35	30	12.5	217646.242		2170-0001	737.00
lavabo a sinistra	40	30	12.5	217647.242		2225-0001	741.00
lavabo a destra	40	30	12.5	217648.242		2203-0001	741.00
lavabo in mezzo	45	30	12.5	217649.242		2218-0001	757.00
lavabo in mezzo	45	35	12.5	217650.242		2173-0001	757.00
lavabo in mezzo	50	30	12.5	217651.242		2162-0001	774.00
lavabo in mezzo	50	35	12.5	217652.242		2235-0001	774.00

## con foro rubinetteria a sinistra/destra

lavabo a sinistra, foro rubinetteria a destra	40	30	12.5	217647.237		2225-0003	741.00
lavabo a destra, foro rubinetteria a sinistra	40	30	12.5	217648.236		2203-0004	741.00
foro rubinetteria a destra	45	30	12.5	217649.237		2218-0003	757.00
foro rubinetteria a sinistra	45	30	12.5	217649.236		2218-0004	757.00
foro rubinetteria a destra	50	30	12.5	217651.237		2162-0003	774.00
foro rubinetteria a sinistra	50	30	12.5	217651.236		2162-0004	774.00

## con foro rubinetteria in alto

lavabo in mezzo	45	35	12.5	217650.241		2173-0002	757.00
lavabo in mezzo	50	35	12.5	217652.241		2235-0002	774.00

## Opzioni

	pagina	+	suppl.
troppopieno laterale (non possibile per: 2218-0003, 2218-0004) [UL45/81]	70		59.00
Schmidlin GreenSteel	68		da 2.00
classe colore II [FA058]	237		115.00
classe colore III [FA0_ _]	237		115.00
classe colore IV [FA0_ _]	237		317.00
classe colore V [FA0_ _]	237		115.00
CLEANEFFECT [OV01]	68		88.00
Foro per erogatore di sapone Schmidlin [SSP02]	68		86.00
Foro rotondo su misura [WT_ALS02]	69		121.00
Foro per presa di corrente [STP_ _]	69		191.00

## Accessori

	No. USGRS	No. ST	No. Schmidlin	Prezzo CHF
Portasciugamani per Schmidlin ORBIS MINI / MERO MINI lavabo a muro 35x30x12.5 cm	563015		109985	236.00
Portasciugamani per Schmidlin ORBIS MINI / MERO MINI lavabo a muro 40x30x12.5 cm	563016		109986	236.00
Schmidlin erogatore di sapone	233471		100530	246.00
Flangia di rinforzo per il montaggio della rubinetteria	233547		100534	11.00

## Guarniture di scarico e troppopieno

Piletta a scarico libero 1¼", con tappo cromato, senza chiusura	pagina 74
Piletta a scarico libero 1¼", con tappo smaltato in bianco alpino, senza chiusura	pagina 74
Piletta a scarico libero 1¼", con tappo smaltato in bianco alpino opaco, senza chiusura	pagina 74
Piletta a scarico libero 1¼", con tappo smaltato, altri colori, senza chiusura	pagina 74

Opzioni e accessori per lavabo da pagina 68.

01



# Schmidlin MERO MINI VARIO lavabo da incasso

senza troppopieno, incl. accessori di fissaggio, adattabile a mobile integrato

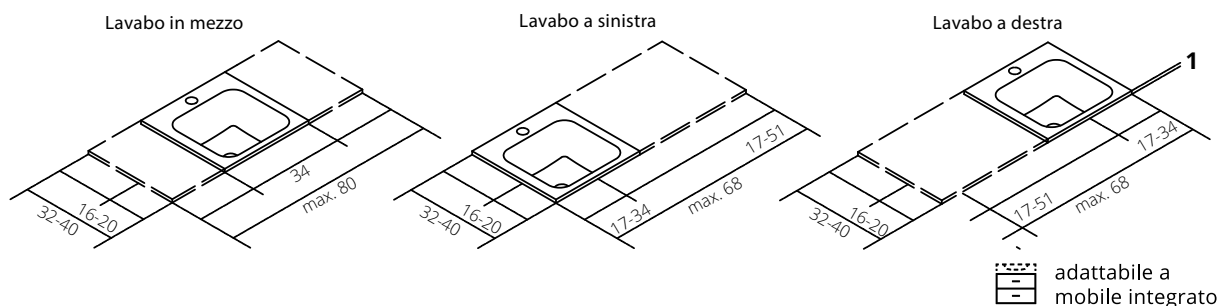

Garanzia di consegna: consegna entro 10 giorni lavorativi (incl. opzioni definite\*)

## senza foro rubinetteria

	Largh.	Prof.	Alt.	No. USGRS	No. ST	No. Schmidlin	Prezzo CHF
lavabo in mezzo	34-80	32-40	1	217653.242		2176-9999	886.00
lavabo a sinistra	34-68	32-40	1	217654.242		2183-9999	886.00
lavabo a destra	34-68	32-40	1	217655.242		2239-9999	886.00

## con foro rubinetteria

(fino a profondità 35 cm: foro per rubinetteria a sinistra o destra, da profondità 36 cm: foro per rubinetteria dietro)

lavabo in mezzo	34-80	32-40	1	217653.241		2176-9999	886.00
lavabo a sinistra	34-68	32-40	1	217654.241		2183-9999	886.00
lavabo a destra	34-68	32-40	1	217655.241		2239-9999	886.00

## Opzioni

	pagina	+	suppl.
Opzione di consegna SUBITO - consegna in 4 giorni lavorativi (incl. opzioni definite*). Luogo di fornitura: magazzino Rivenditore / direttamente in cantiere.	68		331.00
troppopieno laterale [UL45/81]	70		59.00
*Schmidlin GreenSteel	68		da 2.00
*classe colore II [FA058]	237		115.00
*classe colore III [FA0_ _]	237		115.00
*classe colore IV [FA0_ _]	237		317.00
*classe colore V [FA0_ _]	237		115.00
*CLEANEEFFECT [OV01]	68		88.00
Fori per rubinetteria a tre fori [WT_ALS01]	69		167.00
*Foro per erogatore di sapone Schmidlin [SSP02]	68		86.00
Foro rotondo su misura [WT_ALS02]	69		121.00

## Accessori

	No. USGRS	No. ST	No. Schmidlin	Prezzo CHF
Schmidlin erogatore di sapone	233471		100530	246.00
Flangia di rinforzo per il montaggio della rubinetteria	233547		100534	11.00

## Guarniture di scarico e troppopieno

Piletta a scarico libero 1¼", con tappo cromato, senza chiusura	pagina 74
Piletta a scarico libero 1¼", con tappo smaltato in bianco alpino, senza chiusura	pagina 74
Piletta a scarico libero 1¼", con tappo smaltato in bianco alpino opaco, senza chiusura	pagina 74
Piletta a scarico libero 1¼", con tappo smaltato, altri colori, senza chiusura	pagina 74

Opzioni e accessori per lavabo da pagina 68.



# Schmidlin MERO MINI VARIO lavabo da appoggio

senza troppopieno, incl. accessori di fissaggio, adattabile a mobile integrato

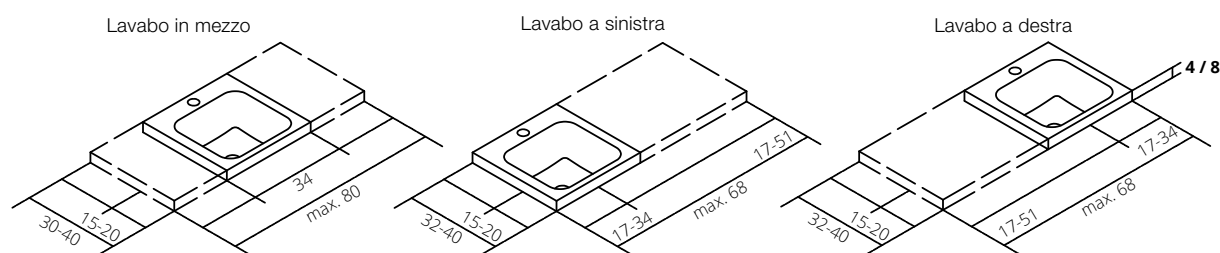

 adattabile a mobile integrato

Garanzia di consegna: consegna entro 10 giorni lavorativi (incl. opzioni definite\*)

## senza foro rubinetteria

	Largh.	Prof.	Alt.	No. USGRS	No. ST	No. Schmidlin	Prezzo CHF
lavabo in mezzo	34-80	32-40	4 / 8	217659.242		2242-9999	918.00
lavabo a sinistra	34-68	32-40	4 / 8	217660.242		2231-9999	918.00
lavabo a destra	34-68	32-40	4 / 8	217661.242		2243-9999	918.00

## con foro rubinetteria

(fino a profondità 35 cm: foro per rubinetteria a sinistra o destra, da profondità 36 cm: foro per rubinetteria dietro)

lavabo in mezzo	34-80	32-40	4 / 8	217659.241		2242-9999	918.00
lavabo a sinistra	34-68	32-40	4 / 8	217660.241		2231-9999	918.00
lavabo a destra	34-68	32-40	4 / 8	217661.241		2243-9999	918.00

## Opzioni

	pagina	+	suppl.
Opzione di consegna SUBITO - consegna in 4 giorni lavorativi (incl. opzioni definite*). Luogo di fornitura: magazzino Rivenditore / direttamente in cantiere.	68		331.00
troppopieno laterale [UL45/81]	70		59.00
*Schmidlin GreenSteel	68		da 2.00
*classe colore II [FA058]	237		115.00
*classe colore III [FA0_ _]	237		115.00
*classe colore IV [FA0_ _]	237		317.00
*classe colore V [FA0_ _]	237		115.00
*CLEANEFFECT [OV01]	68		88.00
Fori per rubinetteria a tre fori [WT_ALS01]	69		167.00
*Foro per erogatore di sapone Schmidlin [SSP02]	68		86.00
Foro rotondo su misura [WT_ALS02]	69		121.00

## Accessori

	No. USGRS	No. ST	No. Schmidlin	Prezzo CHF
Schmidlin erogatore di sapone	233471		100530	246.00
Flangia di rinforzo per il montaggio della rubinetteria	233547		100534	11.00

## Guarniture di scarico e troppopieno

Piletta a scarico libero 1¼", con tappo cromato, senza chiusura	pagina 74
Piletta a scarico libero 1¼", con tappo smaltato in bianco alpino, senza chiusura	pagina 74
Piletta a scarico libero 1¼", con tappo smaltato in bianco alpino opaco, senza chiusura	pagina 74
Piletta a scarico libero 1¼", con tappo smaltato, altri colori, senza chiusura	pagina 74

Opzioni e accessori per lavabo da pagina 68.

01



# Schmidlin MERO MINI VARIO lavabo a muro

senza troppopieno, incl. accessori di fissaggio, adattabile a mobile integrato

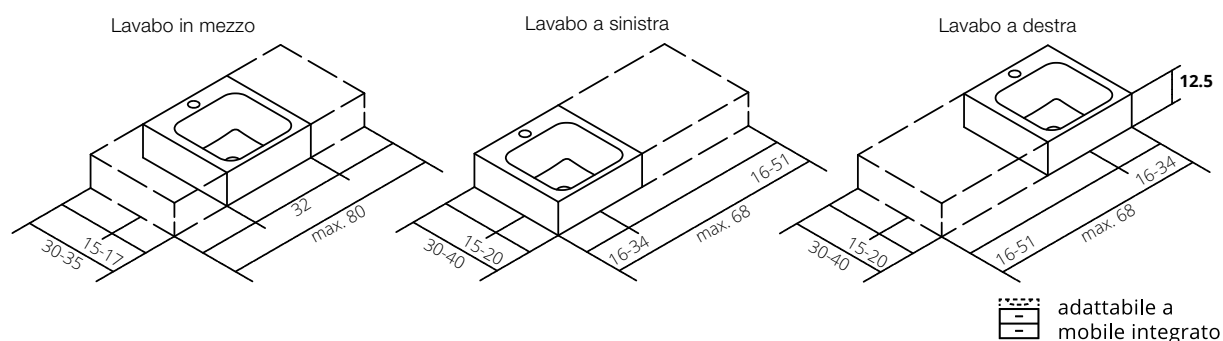

Garanzia di consegna: consegna entro 10 giorni lavorativi (incl. opzioni definite\*)

## senza foro rubinetteria

	Largh.	Prof.	Alt.	No. USGRS	No. ST	No. Schmidlin	Prezzo CHF
lavabo in mezzo	32-80	30-35	12.5	217665.242		2230-9999	1027.00
lavabo a sinistra	32-68	30-40	12.5	217666.242		2234-9999	1027.00
lavabo a destra	32-68	30-40	12.5	217667.242		2238-9999	1027.00

## con foro rubinetteria

(fino a profondità 35 cm: foro per rubinetteria a sinistra o destra, da profondità 36 cm: foro per rubinetteria dietro)

	Largh.	Prof.	Alt.	No. USGRS	No. ST	No. Schmidlin	Prezzo CHF
lavabo in mezzo	32-80	30-35	12.5	217665.241		2230-9999	1027.00
lavabo a sinistra	32-68	30-40	12.5	217666.241		2234-9999	1027.00
lavabo a destra	32-68	30-40	12.5	217667.241		2238-9999	1027.00

## Opzioni

	pagina	suppl.
Opzione di consegna SUBITO - consegna in 4 giorni lavorativi (incl. opzioni definite*).		331.00
Luogo di fornitura: magazzino Rivenditore / direttamente in cantiere.		
troppopieno laterale [UL45/81]	67	59.00
*Schmidlin GreenSteel	65	da 2.00
*classe colore II [FA058]	237	115.00
*classe colore III [FA0_ _]	237	115.00
*classe colore IV [FA0_ _]	237	317.00
*classe colore V [FA0_ _]	237	115.00
*CLEANEFFECT [OV01]	65	88.00
Fori per rubinetteria a tre fori [WT_ALS01]	66	167.00
*Foro per erogatore di sapone Schmidlin [SSP02]	65	86.00
Foro rotondo su misura [WT_ALS02]	66	121.00
Distributore di cosmetici asciugamano Schmidlin [KTS_ _]	67	304.00
Foro per presa di corrente [STP_ _]	66	191.00

## Accessori

	No. USGRS	No. ST	No. Schmidlin	Prezzo CHF
Portasciugamani per Schmidlin ORBIS MINI / MERO MINI lavabo a muro 35x30x12.5 cm	563015		109985	236.00
Portasciugamani per Schmidlin ORBIS MINI / MERO MINI lavabo a muro 40x30x12.5 cm	563016		109986	236.00
Schmidlin erogatore di sapone	233471		100530	246.00
Flangia di rinforzo per il montaggio della rubinetteria	233547		100534	11.00

## Guarniture di scarico e troppopieno

Piletta a scarico libero 1¼", con tappo cromato, senza chiusura	pagina 74
Piletta a scarico libero 1¼", con tappo smaltato in bianco alpino, senza chiusura	pagina 74
Piletta a scarico libero 1¼", con tappo smaltato in bianco alpino opaco, senza chiusura	pagina 74
Piletta a scarico libero 1¼", con tappo smaltato, altri colori, senza chiusura	pagina 74

Opzioni e accessori per lavabo da pagina 68.

# Schmidlin MERO MINI FAME lavabo a muro

senza troppopieno, incl. accessori di fissaggio

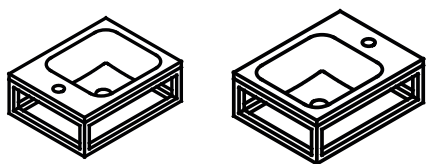

Schmidlin MERO MINI FRAME incl. FRAME rack

	Largh.	Prof.	Alt.	No. USGRS	No. ST	No. Schmidlin	Prezzo CHF
lavabo a sinistra	41	32	14.5	101539	3131706	2420-0003	1307.00
lavabo a destra	41	32	14.5	101540	3131707	2426-0003	1307.00

Opzioni	pagina	+	suppl.
Schmidlin GreenSteel	68		da 2.00
classe colore II [FA058]	237		115.00
CLEANEFFECT [OV01]	68		88.00
Fori per rubinetteria a tre fori [WT_ALS01]	69		167.00
Foro per erogatore di sapone Schmidlin [SSP02]	68		86.00
Foro rotondo su misura [WT_ALS02]	69		121.00

## Guarniture di scarico e troppopieno

Piletta a scarico libero 1¼", con tappo cromato, senza chiusura	pagina 74
Piletta a scarico libero 1¼", con tappo smaltato in bianco alpino, senza chiusura	pagina 74
Piletta a scarico libero 1¼", con tappo smaltato in bianco alpino opaco, senza chiusura	pagina 74
Piletta a scarico libero 1¼", con tappo smaltato, altri colori, senza chiusura	pagina 74

Opzioni e accessori per lavabo da pagina 68.

01



# Schmidlin NIRA lavabo a bacinella

con troppopieno, incl. piletta a scarico libero

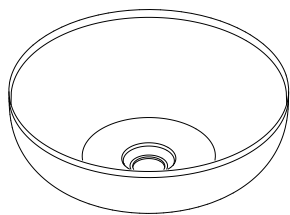

	Breite	Tiefe	Becken- tiefe	SGVSB Nr.	ST Nr.	Artikel-Nr.	Preis CHF
Lavabo a bacinella NIRA	40	40	12	101519		2535-0001	625.00

Opzioni	pagina	+	suppl.
Schmidlin GreenSteel	68		da 2.00
classe colore II [FA058]	237		115.00
classe colore III [FA0_ ]	237		115.00
classe colore IV [FA0_ ]	237		317.00
classe colore V [FA0_ ]	237		115.00
classe colore VI [FA0_ ]	237		317.00
CLEANEFFECT [OV01]	68		88.00

Accessori	No. USGRS	No. ST	No. Schmidlin	Prezzo CHF
Coperchio per piletta a scarico libero, bianco alpino, smaltato			2330-0001	153.00
Coperchio per piletta a scarico libero, altri colori, smaltato			2330-9999	175.00

Opzioni e accessori per lavabo da pagina 68.



# Schmidlin ORBIS lavabo sottopiano

con troppopieno, incl. guarnitura di troppopieno cromata

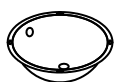

Largh.	Prof.	Prof. del bacino	No. USGRS	No. ST	No. Schmidlin	Prezzo CHF
36	36	14	233510.242		2075-0001	413.00

Opzioni	pagina	+	suppl.
Senza troppopieno [UL0]	70		0.00
Schmidlin GreenSteel	68		da 2.00
classe colore II [FA058]	237		115.00
classe colore III [FA0_ ]	237		115.00
classe colore IV [FA0_ ]	237		317.00
classe colore V [FA0_ ]	237		115.00
CLEANEFFECT [OV01]	68		88.00
Fabbricazioni speciali	70		su richiesta

Accessori	No. USGRS	No. ST	No. Schmidlin	Prezzo CHF
Schmidlin Set di montaggio per lavabo sottopiano (profilati angolari, set di 4 pezzi)	233511		108317	46.00

Guarniture di scarico e troppopieno	
Schmidlin piletta click clack, con tappo cromato, con chiusura	pagina 74

Opzioni e accessori per lavabo da pagina 68.

01





# Schmidlin ORBIS lavabo da incasso

con troppopieno, incl. accessori di fissaggio, incl. guarnitura di troppopieno cromata, adattabile a mobile integrato

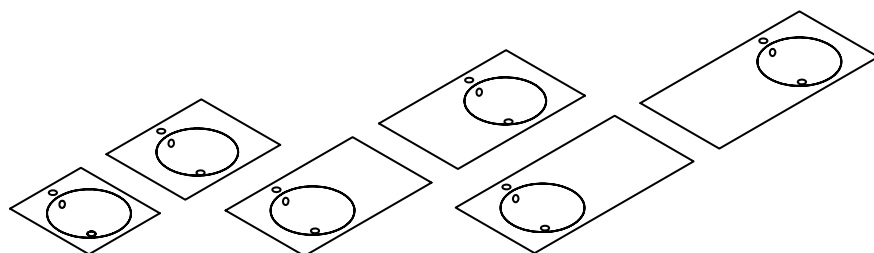

 adattabile a mobile integrato

## senza bordo dietro, senza foro rubinetteria

	Largh.	Prof.	Alt.	No. USGRS	No. ST	No. Schmidlin	Prezzo CHF
lavabo in mezzo	45	45	1	233436.242		1241-0001	532.00
lavabo in mezzo	60	45	1	233437.242		1052-0001	616.00
lavabo a sinistra	80	45	1	233438.242		1268-0001	809.00
lavabo a destra	80	45	1	233439.242		1298-0001	809.00
lavabo a sinistra	100	45	1	233440.242		1266-0001	988.00
lavabo a destra	100	45	1	233441.242		1615-0001	988.00

## con bordo dietro, senza foro rubinetteria

lavabo in mezzo	45	50	1	233442.242		1102-0001	532.00
lavabo in mezzo	60	50	1	233443.242		1259-0001	616.00
lavabo a sinistra	80	50	1	233444.242		1294-0001	809.00
lavabo a destra	80	50	1	233445.242		1134-0001	809.00
lavabo a sinistra	100	50	1	233446.242		1425-0001	988.00
lavabo a destra	100	50	1	233447.242		1545-0001	988.00

## con bordo dietro, con foro rubinetteria

lavabo in mezzo	45	50	1	233442.241		1102-0002	532.00
lavabo in mezzo	60	50	1	233443.241		1259-0002	616.00
lavabo a sinistra	80	50	1	233444.241		1294-0002	809.00
lavabo a destra	80	50	1	233445.241		1134-0002	809.00
lavabo a sinistra	100	50	1	233446.241		1425-0002	988.00
lavabo a destra	100	50	1	233447.241		1545-0002	988.00

## Opzioni

	pagina	+	suppl.
Senza troppopieno [UL0]	70		0.00
Schmidlin GreenSteel	68		da 2.00
classe colore II, III, V [FA0_ _]	237		115.00
classe colore IV [FA0_ _]	237		317.00
CLEANEFFECT [OV01]	68		88.00
Foro rubinetteria nella parte posteriore destra			0.00
Fori per rubinetteria a tre fori [WT_ALS01]	69		167.00
Foro per erogatore di sapone Schmidlin [SSP02]	68		86.00
Foro rotondo su misura [WT_ALS02]	69		121.00
Fabbricazioni speciali	70		su richiesta

## Accessori

	No. USGRS	No. ST	No. Schmidlin	Prezzo CHF
Schmidlin erogatore di sapone	233471		100530	246.00
Flangia di rinforzo per il montaggio della rubinetteria	233547		100534	11.00

## Guarniture di scarico e troppopieno

Sistema Geberit Clou con tappo cromato, solamente con opzione «senza troppopieno»	pagina 75
Schmidlin piletta click clack, con tappo cromato, con chiusura	pagina 74

Opzioni e accessori per lavabo da pagina 68.

# Schmidlin ORBIS lavabo da appoggio

con troppopieno, incl. accessori di fissaggio, incl. guarnitura di troppopieno cromata, adattabile a mobile integrato

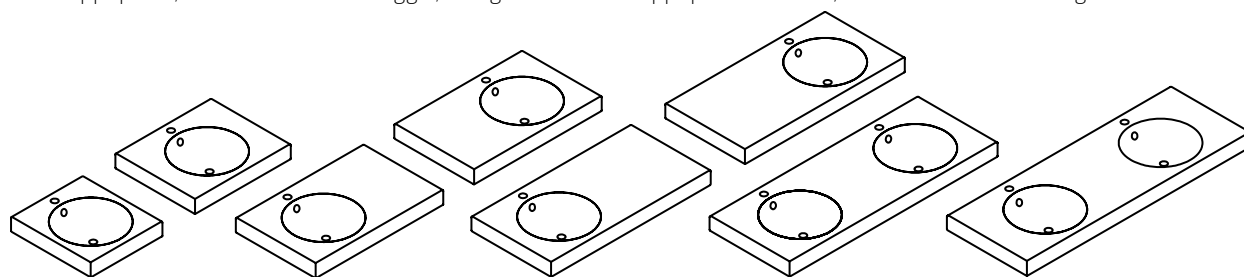

 adattabile a mobile integrato

## senza bordo dietro, senza foro rubinetteria

	Largh.	Prof.	Alt.	No. USGRS	No. ST	No. Schmidlin	Prezzo CHF
lavabo in mezzo	45	45	8	233448.242		1336-0001	690.00
lavabo in mezzo	60	45	8	233449.242		1667-0001	773.00
lavabo in mezzo	80	45	8	233453.242		1215-0001	961.00
lavabo a destra	80	45	8	233454.242		1182-0001	961.00
lavabo a sinistra	100	45	8	233455.242		1493-0001	1134.00
lavabo a destra	100	45	8	233456.242		1363-0001	1134.00
lavabo doppio	130	45	8	233457.242		1713-0001	1414.00
lavabo doppio	140	45	8	233458.242		1573-0001	1483.00

## con bordo dietro, senza foro rubinetteria

lavabo in mezzo	45	50	8	233400.242		1209-0001	690.00
lavabo in mezzo	60	50	8	233401.242		1346-0001	773.00
lavabo a sinistra	80	50	8	233402.242		1561-0001	961.00
lavabo a destra	80	50	8	233403.242		1658-0001	961.00
lavabo a sinistra	100	50	8	233404.242		1692-0001	1134.00
lavabo a destra	100	50	8	233405.242		1490-0001	1134.00
lavabo doppio	130	50	8	233406.242		1271-0001	1414.00
lavabo doppio	140	50	8	233407.242		1712-0001	1483.00

## con bordo dietro, con foro rubinetteria

lavabo in mezzo	45	50	8	233400.241		1209-0002	690.00
lavabo in mezzo	60	50	8	233401.241		1346-0002	773.00
lavabo a sinistra	80	50	8	233402.241		1561-0002	961.00
lavabo a destra	80	50	8	233403.241		1658-0002	961.00
lavabo a sinistra	100	50	8	233404.241		1692-0002	1134.00
lavabo a destra	100	50	8	233405.241		1490-0002	1134.00
lavabo doppio	130	50	8	233406.247		1271-0002	1414.00
lavabo doppio	140	50	8	233407.247		1712-0002	1483.00

## Opzioni

	pagina	+	suppl.
Senza troppopieno [UL0]	70		0.00
Schmidlin GreenSteel	68		da 2.00
classe colore II, III, V [FA0_ _]	237		115.00
classe colore IV [FA0_ _]	237		317.00
CLEANEFFECT [OV01]	68		88.00
Foro rubinetteria nella parte posteriore destra			0.00
Fori per rubinetteria a tre fori [WT_ALS01]	69		167.00
Foro per erogatore di sapone Schmidlin [SSP02]	68		86.00
Foro rotondo su misura [WT_ALS02]	69		121.00
Fabbricazioni speciali	70		su richiesta

## Accessori

	No. USGRS	No. ST	No. Schmidlin	Prezzo CHF
Schmidlin erogatore di sapone	233471		100530	246.00
Flangia di rinforzo per il montaggio della rubinetteria	233547		100534	11.00

## Guarniture di scarico e troppopieno

Sistema Geberit Clou con tappo cromato, solamente con opzione «senza troppopieno»	pagina 75
Schmidlin piletta click clack, con tappo cromato, con chiusura	pagina 74

Opzioni e accessori per lavabo da pagina 68.

01



# Schmidlin ORBIS lavabo a muro

con troppopieno, incl. accessori di fissaggio, incl. guarnitura di troppopieno cromata, adattabile a mobile integrato

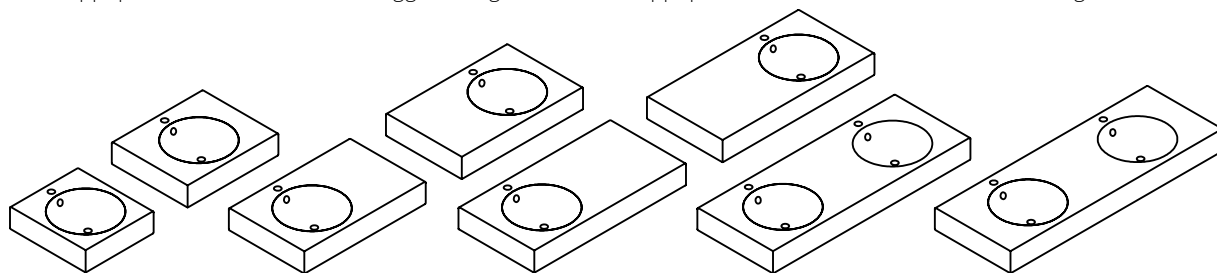

 adattabile a mobile integrato

## senza bordo dietro, senza foro rubinetteria

	Largh.	Prof.	Alt.	No. USGRS	No. ST	No. Schmidlin	Prezzo CHF
lavabo in mezzo	45	45	12.5	217347.242		1136-0001	724.00
lavabo in mezzo	60	45	12.5	217348.242		1305-0001	806.00
lavabo a sinistra	80	45	12.5	217349.242		1255-0001	993.00
lavabo a destra	80	45	12.5	217350.242		1660-0001	993.00
lavabo a sinistra	100	45	12.5	217351.242		1454-0001	1171.00
lavabo a destra	100	45	12.5	217352.242		1103-0001	1171.00
lavabo doppio	130	45	12.5	217353.242		1705-0001	1451.00
lavabo doppio	140	45	12.5	217354.242		1459-0001	1516.00

## con bordo dietro, senza foro rubinetteria

lavabo in mezzo	45	50	12.5	217339.242		1707-0001	724.00
lavabo in mezzo	60	50	12.5	217340.242		1101-0001	806.00
lavabo a sinistra	80	50	12.5	217341.242		1380-0001	993.00
lavabo a destra	80	50	12.5	217342.242		1506-0001	993.00
lavabo a sinistra	100	50	12.5	217343.242		1636-0001	1171.00
lavabo a destra	100	50	12.5	217344.242		1263-0001	1171.00
lavabo doppio	130	50	12.5	217345.242		1032-0001	1451.00
lavabo doppio	140	50	12.5	217346.242		1115-0001	1516.00

## con bordo dietro, con foro rubinetteria

lavabo in mezzo	45	50	12.5	217339.241		1707-0002	724.00
lavabo in mezzo	60	50	12.5	217340.241		1101-0002	806.00
lavabo a sinistra	80	50	12.5	217341.241		1380-0002	993.00
lavabo a destra	80	50	12.5	217342.241		1506-0002	993.00
lavabo a sinistra	100	50	12.5	217343.241		1636-0002	1171.00
lavabo a destra	100	50	12.5	217344.241		1263-0002	1171.00
lavabo doppio	130	50	12.5	217345.247		1032-0002	1451.00
lavabo doppio	140	50	12.5	217346.247		1115-0002	1516.00

## Opzioni

	pagina	+	suppl.
Senza troppopieno [UL0]	70		0.00
Schmidlin GreenSteel	68		da 2.00
classe colore II, III, V [FA0_ _]	237		115.00
classe colore IV [FA0_ _]	237		317.00
CLEANEFFECT [OV01]	68		88.00
Foro rubinetteria nella parte posteriore destra			0.00
Fori per rubinetteria a tre fori [WT_ALS01]	69		167.00
Foro per erogatore di sapone Schmidlin [SSP02]	68		86.00
Foro rotondo su misura [WT_ALS02]	69		121.00
Distributore di cosmetici asciugamano Schmidlin (da larghezza 60 cm) [KTS_ _]	70		304.00
Fabbricazioni speciali	70		su richiesta
Foro per presa di corrente [STP_ _]	69		191.00

## Accessori

	No. USGRS	No. ST	No. Schmidlin	Prezzo CHF
Schmidlin erogatore di sapone	233471		100530	246.00
Flangia di rinforzo per il montaggio della rubinetteria	233547		100534	11.00

## Guarniture di scarico e troppopieno

Sistema Geberit Clou con tappo cromato, solamente con opzione «senza troppopieno»	pagina 75
Schmidlin piletta click clack, con tappo cromato, con chiusura	pagina 74

**Opzioni e accessori per lavabo da pagina 68.**



# Schmidlin ORBIS VARIO lavabo da incasso

con troppopieno, incl. accessori di fissaggio, incl. guarnitura di troppopieno cromata, adattabile a mobile integrato

Lavabo in mezzo

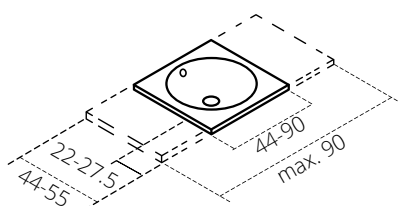

Lavabo a sinistra

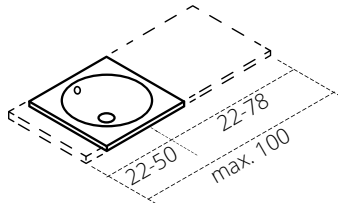

Lavabo a destra

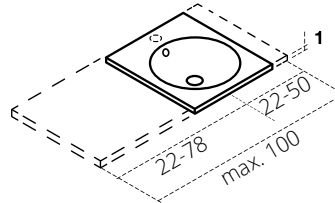
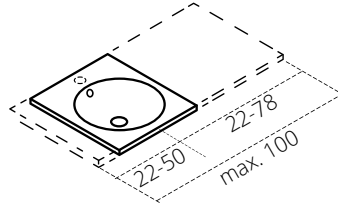
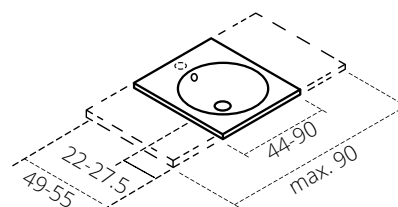
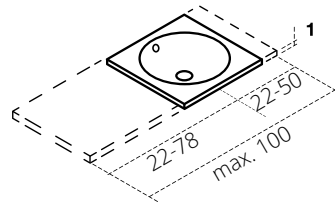

Garanzia di consegna: consegna entro 10 giorni lavorativi (incl. opzioni definite\*)



adattabile a mobile integrato

## senza bordo dietro

	Largh.	Prof.	Alt.	No. USGRS	No. ST	No. Schmidlin	Prezzo CHF
lavabo in mezzo	44-90	44-55	1	233459.242		1191-9999	1269.00
lavabo a sinistra	44-100	44-55	1	233462.242		1427-9999	1269.00
lavabo a destra	44-100	44-55	1	233463.242		1193-9999	1269.00

## con bordo dietro

lavabo in mezzo	44-90	44-55	1	233459.241		1191-9999	1269.00
lavabo a sinistra	44-100	44-55	1	233462.241		1427-9999	1269.00
lavabo a destra	44-100	44-55	1	233463.241		1193-9999	1269.00

## Opzioni

	pagina	+	suppl.
Opzione di consegna SUBITO - consegna in 4 giorni lavorativi (incl. opzioni definite*). Luogo di fornitura: magazzino Rivenditore / direttamente in cantiere.	68		331.00
Senza troppopieno [UL0]	70		0.00
*Schmidlin GreenSteel	68		da 2.00
*classe colore II [FA058]	237		115.00
*classe colore III [FA0_ ]	237		115.00
*classe colore IV [FA0_ ]	237		317.00
*classe colore V [FA0_ ]	237		115.00
*CLEANEFFECT [OV01]	68		88.00
*Foro rubinetteria nella parte posteriore destra			0.00
Fori per rubinetteria a tre fori [WT_ALS01]	69		167.00
*Foro per erogatore di sapone Schmidlin [SSP02]	68		86.00
Foro rotondo su misura [WT_ALS02]	69		121.00

## Accessori

	No. USGRS	No. ST	No. Schmidlin	Prezzo CHF
Schmidlin erogatore di sapone	233471		100530	246.00
Flangia di rinforzo per il montaggio della rubinetteria	233547		100534	11.00

## Guarniture di scarico e troppopieno

Sistema Geberit Clou con tappo cromato, solamente con opzione «senza troppopieno»	pagina 75
Schmidlin piletta click clack, con tappo cromato, con chiusura	pagina 74

Opzioni e accessori per lavabo da pagina 68.

01



# Schmidlin ORBIS VARIO lavabo da appoggio

con troppopieno, incl. accessori di fissaggio, incl. guarnitura di troppopieno cromata, adattabile a mobile integrato

Lavabo in mezzo

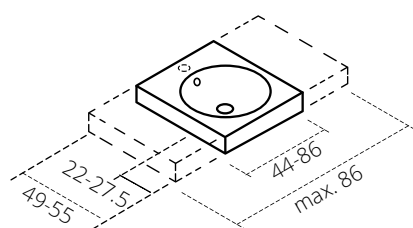

Lavabo a sinistra

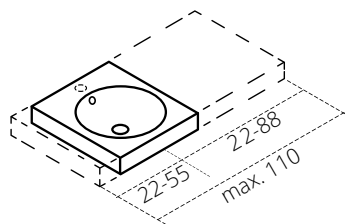

Lavabo a destra

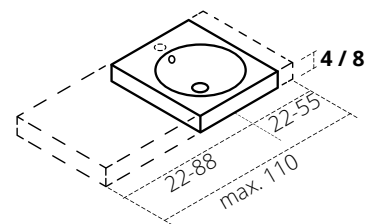

Lavabo doppio

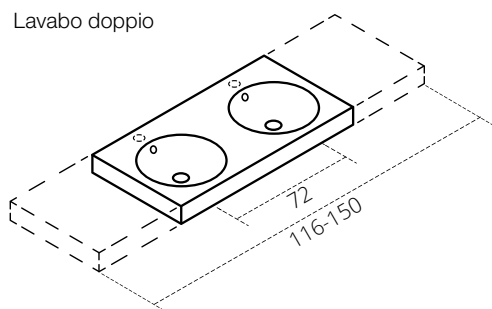

 adattabile a mobile integrato

Garanzia di consegna: consegna entro 10 giorni lavorativi (incl. opzioni definite\*)

## senza bordo dietro

	Largh.	Prof.	Alt.	No. USGRS	No. ST	No. Schmidlin	Prezzo CHF
lavabo in mezzo	44-86	44-55	4 / 8	233467.242		1641-2001	1406.00
lavabo a sinistra	44-110	44-55	4 / 8	233468.242		1116-2001	1406.00
lavabo a destra	44-110	44-55	4 / 8	233469.242		1448-2001	1406.00
lavabo doppio	116-150	44-55	4 / 8	233470.242		1662-2001	1751.00

## con bordo dietro

lavabo in mezzo	44-86	49-55	4 / 8	233472.241		1641-9999	1406.00
lavabo a sinistra	44-110	49-55	4 / 8	233473.241		1116-9999	1406.00
lavabo a destra	44-110	49-55	4 / 8	233474.241		1448-9999	1406.00
lavabo doppio	116-150	49-55	4 / 8	233475.241		1662-9999	1751.00

## Opzioni

	pagina	+	suppl.
Opzione di consegna SUBITO - consegna in 4 giorni lavorativi (incl. opzioni definite*). Luogo di fornitura: magazzino Rivenditore / direttamente in cantiere.			331.00
Senza troppopieno [UL0]	67		0.00
*Schmidlin GreenSteel	65		da 2.00
*classe colore II [FA058]	237		115.00
*classe colore III [FA0_ _]	237		115.00
*classe colore IV [FA0_ _]	237		317.00
*classe colore V [FA0_ _]	237		115.00
*CLEANEFFECT [OV01]	65		88.00
*Foro rubinetteria nella parte posteriore destra			0.00
Fori per rubinetteria a tre fori [WT_ALS01]	66		167.00
*Foro per erogatore di sapone Schmidlin [SSP02]	65		86.00
Foro rotondo su misura [WT_ALS02]	66		121.00

## Accessori

	No. USGRS	No. ST	No. Schmidlin	Prezzo CHF
Schmidlin erogatore di sapone	233471		100530	246.00
Flangia di rinforzo per il montaggio della rubinetteria	233547		100534	11.00

## Guarniture di scarico e troppopieno

Sistema Geberit Clou con tappo cromato, solamente con opzione «senza troppopieno»	pagina 75
Schmidlin piletta click clack, con tappo cromato, con chiusura	pagina 74

Opzioni e accessori per lavabo da pagina 68.



# Schmidlin ORBIS VARIO lavabo a muro

con troppopieno, incl. accessori di fissaggio, incl. guarnitura di troppopieno cromata, adattabile a mobile integrato

Lavabo in mezzo

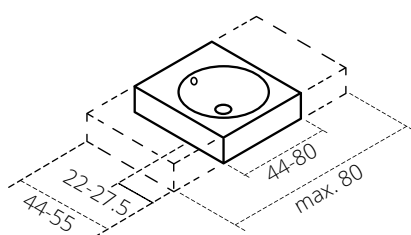

Lavabo a sinistra

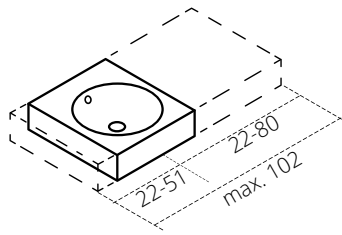

Lavabo a destra

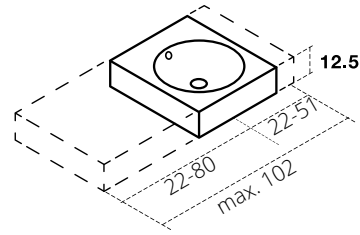

Lavabo doppio

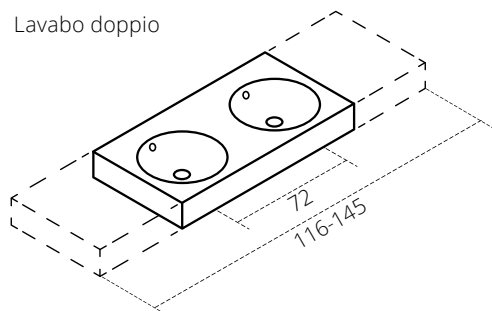

adattabile a mobile integrato

Garanzia di consegna: consegna entro 10 giorni lavorativi (incl. opzioni definite\*)

## senza bordo dietro

	Largh.	Prof.	Alt.	No. USGRS	No. ST	No. Schmidlin	Prezzo CHF
lavabo in mezzo	44-80	44-55	12.5	233476.242		1043-2001	1441.00
lavabo a sinistra	44-102	44-55	12.5	233477.242		1010-2001	1441.00
lavabo a destra	44-102	44-55	12.5	233478.242		1402-2001	1441.00
lavabo doppio	116-145	44-55	12.5	233479.242		1248-2001	1782.00

## con bordo dietro

lavabo in mezzo	44-80	49-55	12.5	233476.241		1043-9999	1441.00
lavabo a sinistra	44-102	49-55	12.5	233477.241		1010-9999	1441.00
lavabo a destra	44-102	49-55	12.5	233478.241		1402-9999	1441.00
lavabo doppio	116-145	49-55	12.5	233479.241		1248-9999	1782.00

## Opzioni

	pagina	+	suppl.
Opzione di consegna SUBITO - consegna in 4 giorni lavorativi (incl. opzioni definite*). Luogo di fornitura: magazzino Rivenditore / direttamente in cantiere.	68		331.00
Senza troppopieno [UL0]	70		0.00
*Schmidlin GreenSteel	68		da 2.00
*classe colore II, III, V [FA0_ _]	237		115.00
*classe colore IV [FA0_ _]	237		317.00
*CLEANEFFECT [OV01]	68		88.00
*Foro rubinetteria nella parte posteriore destra			0.00
Fori per rubinetteria a tre fori [WT_ALS01]	69		167.00
*Foro per erogatore di sapone Schmidlin [SSP02]	68		86.00
Distributore di cosmetici asciugamano Schmidlin (da larghezza 60 cm) [KTS_ _]	70		304.00
Foro per presa di corrente [STP_ _]	69		191.00

## Accessori

	No. USGRS	No. ST	No. Schmidlin	Prezzo CHF
Schmidlin erogatore di sapone	233471		100530	246.00
Flangia di rinforzo per il montaggio della rubinetteria	233547		100534	11.00

## Guarniture di scarico e troppopieno

Sistema Geberit Clou con tappo cromato, solamente con opzione «senza troppopieno»	pagina 75
Schmidlin piletta click clack, con tappo cromato, con chiusura	pagina 74

Opzioni e accessori per lavabo da pagina 68.

01



# Schmidlin ORBIS CORNER lavabo a muro

incl. accessori di fissaggio, incl. guarnitura di troppopieno cromata

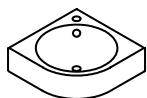

## senza foro rubinetteria

Largh.	Prof.	Alt.	No. USGRS	No. ST	No. Schmidlin	Prezzo CHF
43	43	12.5	233484.242		1132-0001	960.00

## con foro rubinetteria

43	43	12.5	233485.241		1132-0002	960.00
----	----	------	------------	--	-----------	--------

## Opzioni

	pagina	+	suppl.
Senza troppopieno [ULO]	70		59.00
Schmidlin GreenSteel	68		da 2.00
classe colore II [FA058]	237		115.00
classe colore III [FA0_ ]	237		115.00
classe colore IV [FA0_ ]	237		317.00
classe colore V [FA0_ ]	237		115.00
CLEANEFFECT [OV01]	68		88.00
Foro per erogatore di sapone Schmidlin [SSP02]	68		86.00
Foro rotondo su misura [WT_ALS02]	69		121.00

## Accessori

	No. USGRS	No. ST	No. Schmidlin	Prezzo CHF
Schmidlin erogatore di sapone	233471		100530	246.00
Flangia di rinforzo per il montaggio della rubinetteria	233547		100534	11.00

## Guarniture di scarico e troppopieno

Schmidlin piletta click clack, con tappo cromato, con chiusura				pagina 74
--	--	--	--	-----------

Opzioni e accessori per lavabo da pagina 68.

01



# Schmidlin ORBIS MINI lavabo da incasso

senza troppopieno, incl. accessori di fissaggio, adattabile a mobile integrato

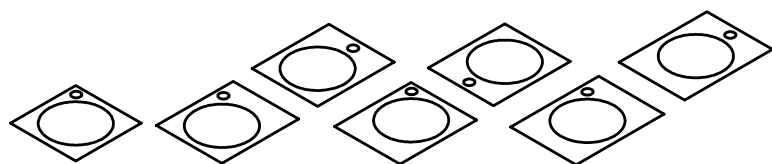

adattabile a  
mobile integrato

## senza foro rubinetteria

	Largh.	Prof.	Alt.	No. USGRS	No. ST	No. Schmidlin	Prezzo CHF
lavabo in mezzo	30	30	1	233486.242		1180-0001	553.00
lavabo a sinistra	35	30	1	233487.242		1513-0001	570.00
lavabo a destra	35	30	1	233488.242		1541-0001	579.00
lavabo in mezzo	40	30	1	233489.242		1239-0001	603.00

## con foro rubinetteria in alto a destra

lavabo in mezzo	30	30	1	233486.308		1180-0002	553.00
lavabo a sinistra	35	30	1	233487.308		1513-0002	570.00
lavabo a destra	35	30	1	233488.308		1541-0002	579.00
lavabo in mezzo	40	30	1	233489.308		1239-0002	603.00

## con foro rubinetteria a sinistra/destra

lavabo a sinistra, foro rubinetteria a destra	35	30	1	233487.305		1513-0003	553.00
lavabo a destra, foro rubinetteria a sinistra	35	30	1	233488.304		1541-0004	579.00
foro rubinetteria a destra	40	30	1	233489.305		1239-0003	603.00
foro rubinetteria a sinistra	40	30	1	233489.304		1239-0004	603.00

## Opzioni

	pagina	+	suppl.
Schmidlin GreenSteel	68		da 2.00
classe colore II [FA058]	237		115.00
classe colore III [FA0_ _]	237		115.00
classe colore IV [FA0_ _]	237		317.00
classe colore V [FA0_ _]	237		115.00
CLEANEFFECT [OV01]	68		88.00
Foro per erogatore di sapone Schmidlin [SSP02]	68		86.00
Foro rotondo su misura [WT_ALS02]	69		121.00
Fabbricazioni speciali	70		su richiesta

## Accessori

	No. USGRS	No. ST	No. Schmidlin	Prezzo CHF
Schmidlin erogatore di sapone	233471		100530	246.00
Flangia di rinforzo per il montaggio della rubinetteria	233547		100534	11.00

## Guarniture di scarico e troppopieno

Piletta a scarico libero 1¼", con tappo cromato, senza chiusura				pagina 74
Piletta a scarico libero 1¼", con tappo smaltato in bianco alpino, senza chiusura				pagina 74
Piletta a scarico libero 1¼", con tappo smaltato in bianco alpino opaco, senza chiusura				pagina 74
Piletta a scarico libero 1¼", con tappo smaltato, altri colori, senza chiusura				pagina 74

Opzioni e accessori per lavabo da pagina 68.

01





# Schmidlin ORBIS MINI lavabo da appoggio

senza troppopieno, incl. accessori di fissaggio, adattabile a mobile integrato

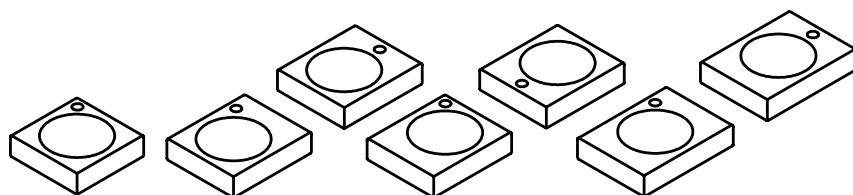

adattabile a  
mobile integrato

## senza foro rubinetteria

	Largh.	Prof.	Alt.	No. USGRS	No. ST	No. Schmidlin	Prezzo CHF
lavabo in mezzo	30	30	8	233490.242		1644-0001	585.00
lavabo a sinistra	35	30	8	233491.242		1231-0001	606.00
lavabo a destra	35	30	8	233492.242		1236-0001	616.00
lavabo in mezzo	40	30	8	233493.242		1368-0001	635.00

## con foro rubinetteria in alto a destra

lavabo in mezzo	30	30	8	233490.308		1644-0002	585.00
lavabo a sinistra	35	30	8	233491.308		1231-0002	606.00
lavabo a destra	35	30	8	233492.308		1236-0002	616.00
lavabo in mezzo	40	30	8	233493.308		1368-0002	635.00

## con foro rubinetteria a sinistra/destra

lavabo a sinistra, foro rubinetteria a destra	35	30	8	233491.305		1231-0003	585.00
lavabo a destra, foro rubinetteria a sinistra	35	30	8	233492.304		1236-0004	616.00
foro rubinetteria a destra	40	30	8	233493.305		1368-0003	635.00
foro rubinetteria a sinistra	40	30	8	233493.304		1368-0004	635.00

## Opzioni

	pagina	+	suppl.
Schmidlin GreenSteel	68		da 2.00
classe colore II [FA058]	237		115.00
classe colore III [FA0_ _]	237		115.00
classe colore IV [FA0_ _]	237		317.00
classe colore V [FA0_ _]	237		115.00
CLEANEFFECT [OV01]	68		88.00
Foro per erogatore di sapone Schmidlin [SSP02]	68		86.00
Foro rotondo su misura [WT_ALS02]	69		121.00
Fabbricazioni speciali	70		su richiesta

## Accessori

	No. USGRS	No. ST	No. Schmidlin	Prezzo CHF
Schmidlin erogatore di sapone	233471		100530	246.00
Flangia di rinforzo per il montaggio della rubinetteria	233547		100534	11.00

## Guarniture di scarico e troppopieno

Piletta a scarico libero 1¼", con tappo cromato, senza chiusura	pagina 74
Piletta a scarico libero 1¼", con tappo smaltato in bianco alpino, senza chiusura	pagina 74
Piletta a scarico libero 1¼", con tappo smaltato in bianco alpino opaco, senza chiusura	pagina 74
Piletta a scarico libero 1¼", con tappo smaltato, altri colori, senza chiusura	pagina 74

Opzioni e accessori per lavabo da pagina 68.

01



# Schmidlin ORBIS MINI lavabo a muro

senza troppopieno, incl. accessori di fissaggio, adattabile a mobile integrato

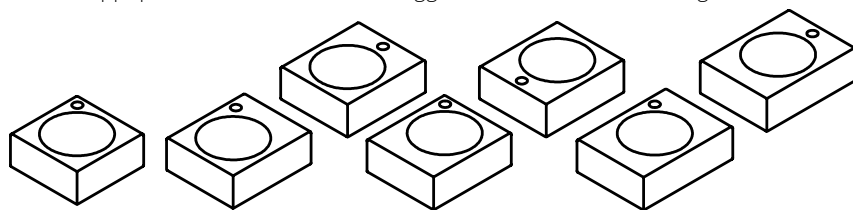

adattabile a  
mobile integrato

## senza foro rubinetteria

	Largh.	Prof.	Alt.	No. USGRS	No. ST	No. Schmidlin	Prezzo CHF
lavabo in mezzo	30	30	12.5	233494.242		1106-0001	612.00
lavabo a sinistra	35	30	12.5	233495.242		1600-0001	635.00
lavabo a destra	35	30	12.5	233496.242		1584-0001	645.00
lavabo in mezzo	40	30	12.5	233497.242		1653-0001	664.00

## con foro rubinetteria in alto a destra

lavabo in mezzo	30	30	12.5	233494.308		1106-0002	612.00
lavabo a sinistra	35	30	12.5	233495.308		1600-0002	635.00
lavabo a destra	35	30	12.5	233496.308		1584-0002	645.00
lavabo in mezzo	40	30	12.5	233497.308		1653-0002	664.00

## con foro rubinetteria a sinistra/destra

lavabo a sinistra, foro rubinetteria a destra	35	30	12.5	233495.305		1600-0003	612.00
lavabo a destra, foro rubinetteria a sinistra	35	30	12.5	233496.304		1584-0004	645.00
foro rubinetteria a destra	40	30	12.5	233497.305		1653-0003	664.00
foro rubinetteria a sinistra	40	30	12.5	233497.304		1653-0004	664.00

## con foro rubinetteria in alto

lavabo in mezzo	40	35	12.5			1810-0002	664.00
-----------------	----	----	------	--	--	-----------	--------

## Opzioni

	pagina	+	suppl.
Schmidlin GreenSteel	68		da 2.00
classe colore II [FA058]	237		115.00
classe colore III [FA0_ _]	237		115.00
classe colore IV [FA0_ _]	237		317.00
classe colore V [FA0_ _]	237		115.00
CLEANEFFECT [OV01]	68		88.00
Foro per erogatore di sapone Schmidlin [SSP02]	68		86.00
Foro rotondo su misura [WT_ALS02]	69		121.00
Distributore di cosmetici asciugamano Schmidlin (da larghezza 35 cm) [KTS_ _]	70		304.00
Fabbricazioni speciali	70		su richiesta
Foro per presa di corrente [STP_ _]	69		191.00

## Accessori

	No. USGRS	No. ST	No. Schmidlin	Prezzo CHF
Portasciugamani per Schmidlin ORBIS MINI / MERO MINI lavabo a muro 35x30x12.5 cm	563015		109985	236.00
Portasciugamani per Schmidlin ORBIS MINI / MERO MINI lavabo a muro 40x30x12.5 cm	563016		109986	236.00
Portasciugamani per Schmidlin ORBIS MINI lavabo a muro 30x30x12.5 cm	563014		109984	236.00
Schmidlin erogatore di sapone	233471		100530	246.00
Flangia di rinforzo per il montaggio della rubinetteria	233547		100534	11.00

## Guarniture di scarico e troppopieno

Piletta a scarico libero 1¼", con tappo cromato, senza chiusura	pagina 74
Piletta a scarico libero 1¼", con tappo bianco alpinweiss opaco, smaltato, senza chiusura	pagina 74
Piletta a scarico libero 1¼", con tappo smaltato, senza chiusura	pagina 74
Piletta a scarico libero 1¼", con tappo smaltato, altri colori, senza chiusura	pagina 74



# Schmidlin ORBIS MINI FRAME lavabo a muro

senza troppopieno, incl. accessori di fissaggio

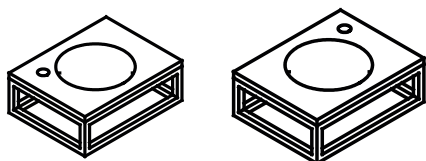

Schmidlin ORBIS MINI FRAME incl. FRAME rack, nero opaco

	Largh.	Prof.	Alt.	No. USGRS	No. ST	No. Schmidlin	Prezzo CHF
foro rubinetteria in alto a sinistra	41	32	14.5	101541		2466-0003	1171.00
foro rubinetteria in alto a destra	41	32	14.5	101542		2473-0003	1171.00

Opzioni	pagina	+	suppl.
Schmidlin GreenSteel	68		da 2.00
classe colore II [FA058]	237		115.00
CLEANEFFECT [OV01]	68		88.00
Fori per rubinetteria a tre fori [WT_ALS01]	69		167.00
Foro per erogatore di sapone Schmidlin [SSP02]	68		86.00
Foro rotondo su misura [WT_ALS02]	69		121.00

## Guarniture di scarico e troppopieno

Piletta a scarico libero 1¼", con tappo cromato, senza chiusura	pagina 74
Piletta a scarico libero 1¼", con tappo smaltato in bianco alpino, senza chiusura	pagina 74
Piletta a scarico libero 1¼", con tappo smaltato in bianco alpino opaco, senza chiusura	pagina 74
Piletta a scarico libero 1¼", con tappo smaltato, altri colori, senza chiusura	pagina 74

Opzioni e accessori per lavabo da pagina 68.

01



# Schmidlin STUDIO lavabo sottopiano

senza troppopieno

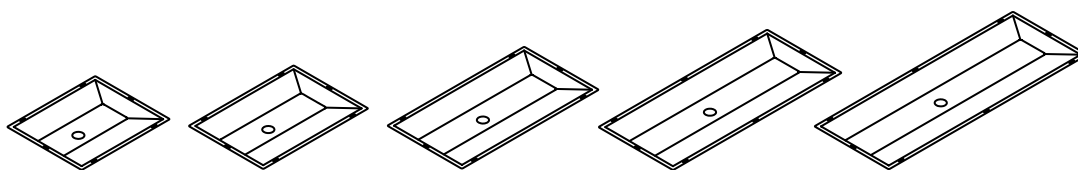

	Largh.	Prof.	Prof. del bacino	No. USGRS	No. ST	No. Schmidlin	Prezzo CHF
	44	36.3	7.8	233320.242		2090-0001	463.00
	53	36.3	7.8	233321.242		2094-0001	504.00
	70	36.3	7.8	233338.242		2063-0001	557.00
	87	36.3	7.8	233339.242		2096-0001	583.00
	103	36.3	7.8	233340.242		2077-0001	609.00

Opzioni	pagina	+	suppl.
Schmidlin GreenSteel	68		da 2.00
classe colore II [FA058]	237		115.00
classe colore III [FA0_ ]	237		115.00
classe colore IV [FA0_ ]	237		317.00
classe colore V [FA0_ ]	237		115.00
CLEANEFFECT [OV01]	68		88.00

Accessori	No. USGRS	No. ST	No. Schmidlin	Prezzo CHF
Schmidlin Set di montaggio per lavabo sottopiano (profilati angolari, set di 4 pezzi)	233511		108317	46.00

Guarniture di scarico e troppopieno	
Piletta a scarico libero 1¼", con tappo cromato, senza chiusura	pagina 74
Piletta a scarico libero 1¼", con tappo smaltato in bianco alpino, senza chiusura	pagina 74
Piletta a scarico libero 1¼", con tappo smaltato in bianco alpino opaco, senza chiusura	pagina 74
Piletta a scarico libero 1¼", con tappo smaltato, altri colori, senza chiusura	pagina 74

Opzioni e accessori per lavabo da pagina 68.

01



# Schmidlin STUDIO lavabo da incasso

senza troppopieno, incl. accessori di fissaggio, adattabile a mobile integrato

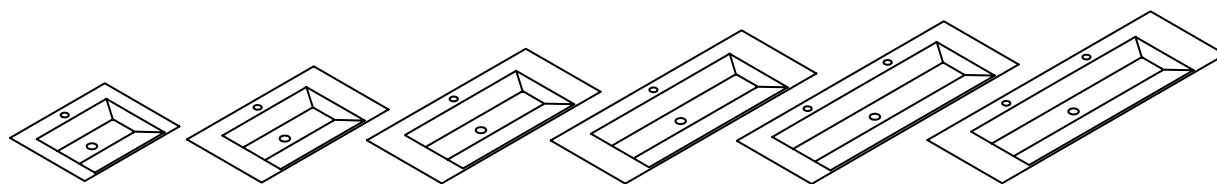

 adattabile a mobile integrato

## senza bordo dietro, senza foro rubinetteria

	Largh.	Prof.	Alt.	No. USGRS	No. ST	No. Schmidlin	Prezzo CHF
	60	40	1	233312.242		1514-0001	648.00
	80	40	1	233313.242		1216-0001	1141.00
	100	40	1	233330.242		1310-0001	1353.00
	120	40	1	233331.242		1646-0001	1564.00
	130	40	1	233314.242		1156-0001	1757.00
	140	40	1	233315.242		1396-0001	1757.00

## con bordo dietro, senza foro rubinetteria

	60	47.5	1	233316.242		1109-0001	648.00
	80	47.5	1	233317.242		1550-0001	1141.00
	100	47.5	1	233332.242		1228-0001	1353.00
	120	47.5	1	233333.242		1628-0001	1564.00
	130	47.5	1	233318.242		1446-0001	1757.00
	140	47.5	1	233319.242		1151-0001	1757.00

## con bordo dietro, con foro rubinetteria

	60	47.5	1	233316.241		1109-0002	648.00
	80	47.5	1	233317.241		1550-0002	1141.00
	100	47.5	1	233332.241		1228-0002	1353.00
	120	47.5	1	233333.241		1628-0002	1564.00
2 fori per rubinetteria	130	47.5	1	233318.241		1446-0002	1757.00
2 fori per rubinetteria	140	47.5	1	233319.241		1151-0002	1757.00

## Opzioni

	pagina	+	suppl.
Schmidlin GreenSteel	68		da 2.00
classe colore II [FA058]	237		115.00
classe colore III [FA0_ _]	237		115.00
classe colore IV [FA0_ _]	237		317.00
classe colore V [FA0_ _]	237		115.00
CLEANEFFECT [OV01]	68		88.00
Fori per rubinetteria a tre fori [WT_ALS01]	69		167.00
Foro per erogatore di sapone Schmidlin [SSP02]	68		86.00
Foro rotondo su misura [WT_ALS02]	69		121.00
Fabbricazioni speciali	70		su richiesta

## Accessori

	No. USGRS	No. ST	No. Schmidlin	Prezzo CHF
Schmidlin erogatore di sapone	233471		100530	246.00
Flangia di rinforzo per il montaggio della rubinetteria	233547		100534	11.00

## Guarniture di scarico e troppopieno

Piletta a scarico libero 1¼", con tappo cromato, senza chiusura	pagina 74
Piletta a scarico libero 1¼", con tappo smaltato in bianco alpino, senza chiusura	pagina 74
Piletta a scarico libero 1¼", con tappo smaltato in bianco alpino opaco, senza chiusura	pagina 74
Piletta a scarico libero 1¼", con tappo smaltato, altri colori, senza chiusura	pagina 74

Opzioni e accessori per lavabo da pagina 68.

01



# Schmidlin STUDIO lavabo da appoggio

senza troppopieno, incl. accessori di fissaggio, adattabile a mobile integrato

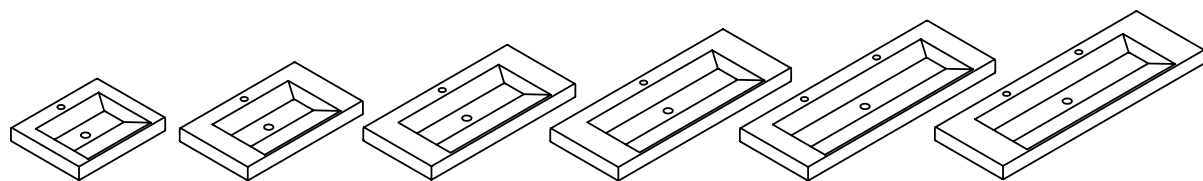

 adattabile a mobile integrato

## senza bordo dietro, senza foro rubinetteria

	Largh.	Prof.	Alt.	No. USGRS	No. ST	No. Schmidlin	Prezzo CHF
	60	40	8	233322.242		1502-0001	864.00
	80	40	8	233323.242		1690-0001	1320.00
	100	40	8	233334.242		1686-0001	1477.00
	120	40	8	233335.242		1592-0001	1630.00
	130	40	8	233324.242		1304-0001	1783.00
	140	40	8	233325.242		1567-0001	1783.00

## con bordo dietro, senza foro rubinetteria

	60	47.5	8	233326.242		1703-0001	864.00
	80	47.5	8	233327.242		1384-0001	1320.00
	100	47.5	8	233336.242		1204-0001	1477.00
	120	47.5	8	233337.242		1468-0001	1630.00
	130	47.5	8	233328.242		1479-0001	1783.00
	140	47.5	8	233329.242		1096-0001	1783.00

## con bordo dietro, con foro rubinetteria

	60	47.5	8	233326.241		1703-0002	864.00
	80	47.5	8	233327.241		1384-0002	1320.00
	100	47.5	8	233336.241		1204-0002	1477.00
	120	47.5	8	233337.241		1468-0002	1630.00
2 fori per rubinetteria	130	47.5	8	233328.247		1479-0002	1783.00
2 fori per rubinetteria	140	47.5	8	233329.247		1096-0002	1783.00

## Opzioni

	pagina	+	suppl.
Schmidlin GreenSteel	68		da 2.00
classe colore II [FA058]	237		115.00
classe colore III [FA0_ _]	237		115.00
classe colore IV [FA0_ _]	237		317.00
classe colore V [FA0_ _]	237		115.00
CLEANEFFECT [OV01]	68		88.00
Fori per rubinetteria a tre fori [WT_ALS01]	69		167.00
Foro per erogatore di sapone Schmidlin [SSP02]	68		86.00
Foro rotondo su misura [WT_ALS02]	69		121.00

## Accessori

	No. USGRS	No. ST	No. Schmidlin	Prezzo CHF
Schmidlin erogatore di sapone	233471		100530	246.00
Flangia di rinforzo per il montaggio della rubinetteria	233547		100534	11.00

## Guarniture di scarico e troppopieno

Piletta a scarico libero 1¼", con tappo cromato, senza chiusura	pagina 74
Piletta a scarico libero 1¼", con tappo smaltato in bianco alpino, senza chiusura	pagina 74
Piletta a scarico libero 1¼", con tappo smaltato in bianco alpino opaco, senza chiusura	pagina 74
Piletta a scarico libero 1¼", con tappo smaltato, altri colori, senza chiusura	pagina 74



# Schmidlin STUDIO lavabo a muro

senza troppopieno, incl. accessori di fissaggio, adattabile a mobile integrato

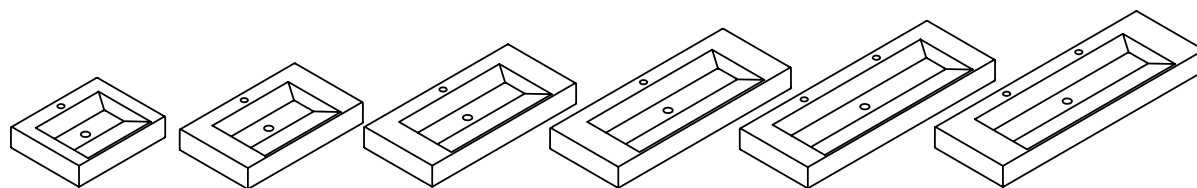

 adattabile a mobile integrato

## senza bordo dietro, senza foro rubinetteria

Largh.	Prof.	Alt.	No. USGRS	No. ST	No. Schmidlin	Prezzo CHF
60	40	12.5	217312.242	3131816	1227-0001	887.00
80	40	12.5	217313.242	3131817	1033-0001	1293.00
100	40	12.5	217320.242		1732-0001	1458.00
120	40	12.5	217321.242		1291-0001	1620.00
130	40	12.5	217314.242	3131818	1183-0001	1783.00
140	40	12.5	217315.242	3131819	1482-0001	1783.00

## con bordo dietro, senza foro rubinetteria

60	47.5	12.5	217316.242		1443-0001	887.00
80	47.5	12.5	217317.242		1480-0001	1293.00
100	47.5	12.5	217323.242		1208-0001	1458.00
120	47.5	12.5	217324.242		1247-0001	1620.00
130	47.5	12.5	217318.242		1234-0001	1783.00
140	47.5	12.5	217319.242		1680-0001	1783.00

## con bordo dietro, con foro rubinetteria

60	47.5	12.5	217316.241	3131811	1443-0002	887.00
80	47.5	12.5	217317.241	3131812	1480-0002	1293.00
100	47.5	12.5	217323.241		1208-0002	1458.00
120	47.5	12.5	217324.241		1247-0002	1620.00
2 fori per rubinetteria	130	47.5	217318.247	3131813	1234-0002	1783.00
2 fori per rubinetteria	140	47.5	217319.247	3131814	1680-0002	1783.00

## Opzioni

	pagina	+	suppl.
Schmidlin GreenSteel	68		da 2.00
classe colore II [FA058]	237		115.00
classe colore III [FA0_ ]	237		115.00
classe colore IV [FA0_ ]	237		317.00
classe colore V [FA0_ ]	237		115.00
CLEANEFFECT [OV01]	68		88.00
Fori per rubinetteria a tre fori [WT_ALS01]	69		167.00
Foro per erogatore di sapone Schmidlin [SSP02]	68		86.00
Foro rotondo su misura [WT_ALS02]	69		121.00
Distributore di cosmetici asciugamano Schmidlin (da larghezza 80 cm) [KTS_ ]	70		304.00
Fabbricazioni speciali	70		su richiesta
Foro per presa di corrente [STP_ ]	69		191.00

## Accessori

	No. USGRS	No. ST	No. Schmidlin	Prezzo CHF
Schmidlin erogatore di sapone	233471		100530	246.00
Flangia di rinforzo per il montaggio della rubinetteria	233547		100534	11.00

## Guarniture di scarico e troppopieno

Piletta a scarico libero 1¼", con tappo cromato, senza chiusura	pagina 74
Piletta a scarico libero 1¼", con tappo smaltato in bianco alpino, senza chiusura	pagina 74
Piletta a scarico libero 1¼", con tappo smaltato in bianco alpino opaco, senza chiusura	pagina 74
Piletta a scarico libero 1¼", con tappo smaltato, altri colori, senza chiusura	pagina 74

01



# Schmidlin VIVA lavabo da incasso

senza troppopieno, incl. accessori di fissaggio, adattabile a mobile integrato

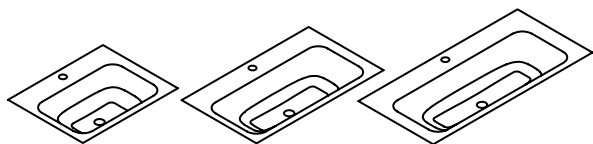

 adattabile a mobile integrato

## con/senza foro rubinetteria

	Largh.	Prof.	Alt.	No. USGRS	No. ST	No. Schmidlin	Prezzo CHF
	60	42.5	1	233422.242		1094-0001	1088.00
	80	42.5	1	233423.242		1426-0001	1252.00
	100	42.5	1	233424.242		1525-0001	1400.00

## con bordo dietro, senza foro rubinetteria

	60	47.5	1	233425.242	3131882	1087-0001	1088.00
	80	47.5	1	233426.242	3131884	1235-0001	1252.00
	100	47.5	1	233427.242	3131886	1161-0001	1400.00

## con bordo dietro, con foro rubinetteria

	60	47.5	1	233425.241	3131881	1087-0002	1088.00
	80	47.5	1	233426.241	3131883	1235-0002	1252.00
	100	47.5	1	233427.241	3131885	1161-0002	1400.00

## Opzioni

	pagina	+	suppl.
Schmidlin GreenSteel	68		da 2.00
classe colore II [FA058]	237		115.00
classe colore III [FA0_ ]	237		115.00
classe colore IV [FA0_ ]	237		317.00
classe colore V [FA0_ ]	237		115.00
CLEANEFFECT [OV01]	68		88.00
Fori per rubinetteria a tre fori [WT_ALS01]	69		167.00
Foro per erogatore di sapone Schmidlin [SSP02]	68		86.00
Foro rotondo su misura [WT_ALS02]	69		121.00
Fabbricazioni speciali	70		su richiesta

## Accessori

	No. USGRS	No. ST	No. Schmidlin	Prezzo CHF
Schmidlin erogatore di sapone	233471		100530	246.00
Flangia di rinforzo per il montaggio della rubinetteria	233547		100534	11.00

## Guarniture di scarico e troppopieno

Piletta a scarico libero 1¼", con tappo cromato, senza chiusura	pagina 74
Piletta a scarico libero 1¼", con tappo smaltato in bianco alpino, senza chiusura	pagina 74
Piletta a scarico libero 1¼", con tappo smaltato in bianco alpino opaco, senza chiusura	pagina 74
Piletta a scarico libero 1¼", con tappo smaltato, altri colori, senza chiusura	pagina 74

Opzioni e accessori per lavabo da pagina 68.

01





# Schmidlin VIVA lavabo da appoggio

senza troppopieno, incl. accessori di fissaggio, adattabile a mobile integrato

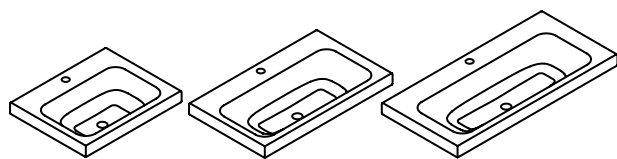

adattabile a  
mobile integrato

## senza bordo dietro

	Largh.	Prof.	Alt.	No. USGRS	No. ST	No. Schmidlin	Prezzo CHF
	60	42.5	6	233416.242		1278-0001	1088.00
	80	42.5	6	233417.242		1378-0001	1252.00
	100	42.5	6	233418.242		1599-0001	1400.00

## con bordo dietro, senza foro rubinetteria

	60	47.5	6	233419.242	3131802	1491-0001	1088.00
	80	47.5	6	233420.242	3131804	1474-0001	1252.00
	100	47.5	6	233421.242	3131806	1037-0001	1400.00

## con bordo dietro, con foro rubinetteria

	60	47.5	6	233419.241	3131801	1491-0002	1088.00
	80	47.5	6	233420.241	3131803	1474-0002	1252.00
	100	47.5	6	233421.241	3131805	1037-0002	1400.00

## Opzioni

	pagina	+	suppl.
Schmidlin GreenSteel	68		da 2.00
classe colore II [FA058]	237		115.00
classe colore III [FA0_ _]	237		115.00
classe colore IV [FA0_ _]	237		317.00
classe colore V [FA0_ _]	237		115.00
CLEANEFFECT [OV01]	68		88.00
Fori per rubinetteria a tre fori [WT_ALS01]	69		167.00
Foro per erogatore di sapone Schmidlin [SSP02]	68		86.00
Foro rotondo su misura [WT_ALS02]	69		121.00
Fabbricazioni speciali	70		su richiesta

## Accessori

	No. USGRS	No. ST	No. Schmidlin	Prezzo CHF
Schmidlin erogatore di sapone	233471		100530	246.00
Flangia di rinforzo per il montaggio della rubinetteria	233547		100534	11.00

## Guarniture di scarico e troppopieno

Piletta a scarico libero 1¼", con tappo cromato, senza chiusura	pagina 74
Piletta a scarico libero 1¼", con tappo smaltato in bianco alpino, senza chiusura	pagina 74
Piletta a scarico libero 1¼", con tappo smaltato in bianco alpino opaco, senza chiusura	pagina 74
Piletta a scarico libero 1¼", con tappo smaltato, altri colori, senza chiusura	pagina 74

Opzioni e accessori per lavabo da pagina 68.

01



# Schmidlin VIVA lavabo a muro

senza troppopieno, incl. accessori di fissaggio, adattabile a mobile integrato

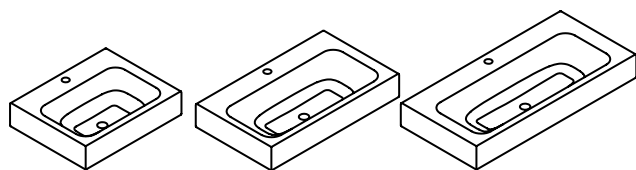

adattabile a  
mobile integrato

## senza bordo dietro

	Largh.	Prof.	Alt.	No. USGRS	No. ST	No. Schmidlin	Prezzo CHF
	60	42.5	12.5	217325.242	3131872	1295-0001	1088.00
	80	42.5	12.5	217326.242	3131875	1077-0001	1252.00
	100	42.5	12.5	217327.242	3131878	1097-0001	1400.00

## con bordo dietro, senza foro rubinetteria

	60	47.5	12.5	217328.242	3131871	1176-0001	1088.00
	80	47.5	12.5	217329.242	3131874	1123-0001	1252.00
	100	47.5	12.5	217330.242	3131877	1272-0001	1400.00

## con bordo dietro, con foro rubinetteria

	60	47.5	12.5	217328.241	3131870	1176-0002	1088.00
	80	47.5	12.5	217329.241	3131873	1123-0002	1252.00
	100	47.5	12.5	217330.241	3131876	1272-0002	1400.00

## Opzioni

	pagina	+	suppl.
Schmidlin GreenSteel	68		da 2.00
classe colore II [FA058]	237		115.00
classe colore III [FA0_ _]	237		115.00
classe colore IV [FA0_ _]	237		317.00
classe colore V [FA0_ _]	237		115.00
CLEANEFFECT [OV01]	68		88.00
Fori per rubinetteria a tre fori [WT_ALS01]	69		167.00
Foro per erogatore di sapone Schmidlin [SSP02]	68		86.00
Foro rotondo su misura [WT_ALS02]	69		121.00
Fabbricazioni speciali	70		su richiesta
Foro per presa di corrente [STP_ _]	69		191.00

## Accessori

	No. USGRS	No. ST	No. Schmidlin	Prezzo CHF
Schmidlin erogatore di sapone	233471		100530	246.00
Flangia di rinforzo per il montaggio della rubinetteria	233547		100534	11.00

## Guarniture di scarico e troppopieno

Piletta a scarico libero 1¼", con tappo cromato, senza chiusura	pagina 74
Piletta a scarico libero 1¼", con tappo smaltato in bianco alpino, senza chiusura	pagina 74
Piletta a scarico libero 1¼", con tappo smaltato in bianco alpino opaco, senza chiusura	pagina 74
Piletta a scarico libero 1¼", con tappo smaltato, altri colori, senza chiusura	pagina 74

Opzioni e accessori per lavabo da pagina 68.

01



# Schmidlin LOTUS EVO

Lavabo con mobiletto integrato in laminato di legno o in laminato di resina sintetica superopaco. Soft-Close e Push-Open. Incl. accessori di fissaggio

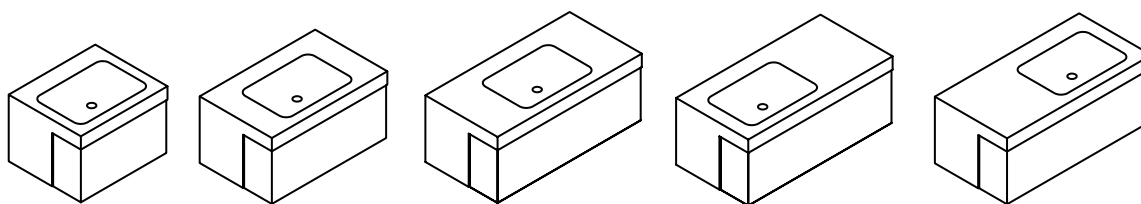

## con/senza foro rubinetteria

	Largh.	Prof.	Alt.	No. USGRS	No. ST	No. Schmidlin	Prezzo CHF
lavabo in mezzo	60	50	40	233499		2095-9999	3368.00
lavabo in mezzo	80	50	40	233500		2112-9999	3540.00
lavabo in mezzo	100	50	40	233501		2091-9999	3660.00
lavabo a sinistra	100	50	40	233502		2074-9999	3660.00
lavabo a destra	100	50	40	233503		2114-9999	3660.00

## Opzioni

	pagina	+	suppl.
Schmidlin GreenSteel	65		da 2.00
classe colore II [FA058]	237		115.00
classe colore III [FA0_ ]	237		115.00
classe colore IV [FA0_ ]	237		317.00
classe colore V [FA0_ ]	237		115.00
CLEANEFFECT [OV01]	65		88.00
Foro per erogatore di sapone Schmidlin [SSP02]	65		86.00

## Opzioni mobiletto

	+	suppl.
Laminato di legno: Wood light oak, Wood titanium oak o Wood planked walnut [FAM10_]		0.00
Laminato di resina sintetica superopaco: Grigio Londra, Grigio bromo, Nero Ingo o Bronce doha [FAM20_]		0.00

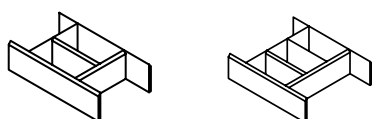

Accessori	111002	No. USGRS	No. ST	No. Schmidlin	Prezzo CHF
Divisione interna per il cassetto del mobiletto in legno massiccio, 218 x 100 x 373 mm, frassino laccato nero		233512		111001	218.00
Divisione interna per il cassetto del mobiletto in legno massiccio, 323 x 100 x 373 mm, frassino laccato nero		233513		111002	236.00
Schmidlin erogatore di sapone		233471		100530	246.00
Flangia di rinforzo per il montaggio della rubinetteria		233547		100534	11.00

## Guarniture di scarico e tropopieno

Piletta a scarico libero 1¼", con tappo cromato, senza chiusura	pagina 74
Piletta a scarico libero 1¼", con tappo smaltato in bianco alpino, senza chiusura	pagina 74
Piletta a scarico libero 1¼", con tappo smaltato in bianco alpino opaco, senza chiusura	pagina 74
Piletta a scarico libero 1¼", con tappo smaltato, altri colori, senza chiusura	pagina 74

Opzioni e accessori per lavabo da pagina 68.



# Schmidlin MERO EVO

Lavabo con mobiletto integrato in laminato di legno o in laminato di resina sintetica superopaco. Soft-Close e Push-Open. Incl. accessori di fissaggio, incl. guarnitura di troppopieno cromata

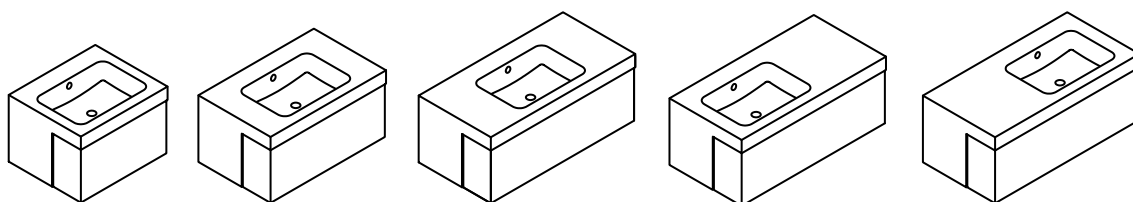

## con/senza foro rubinetteria

	Largh.	Prof.	Alt.	No. USGRS	No. ST	No. Schmidlin	Prezzo CHF
lavabo in mezzo	60	50	40	233542		2117-9999	3422.00
lavabo in mezzo	80	50	40	233506		2108-9999	3593.00
lavabo in mezzo	100	50	40	233507		2103-9999	3712.00
lavabo a sinistra	100	50	40	233508		2106-9999	3712.00
lavabo a destra	100	50	40	233509		2125-9999	3712.00

## Opzioni

	pagina	+	suppl.
Senza troppopieno [UL0]	67		59.00
Schmidlin GreenSteel	65		da 2.00
classe colore II [FA058]	237		115.00
classe colore III [FA0_ ]	237		115.00
classe colore IV [FA0_ ]	237		317.00
classe colore V [FA0_ ]	237		115.00
CLEANEFFECT [OV01]	65		88.00
Foro per erogatore di sapone Schmidlin [SSP02]	65		86.00

## Opzioni mobiletto

	+	suppl.
Laminato di legno: Wood light oak, Wood titanium oak o Wood planked walnut [FAM10_]		0.00
Laminato di resina sintetica superopaco: Grigio Londra, Grigio bromo, Nero Ingo o Bronce doha [FAM20_]		0.00

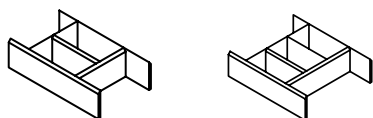

Accessori	111002	No. USGRS	No. ST	No. Schmidlin	Prezzo CHF
Divisione interna per il cassetto del mobiletto in legno massiccio, 218 x 100 x 373 mm, frassino laccato nero		233512		111001	218.00
Divisione interna per il cassetto del mobiletto in legno massiccio, 323 x 100 x 373 mm, frassino laccato nero		233513		111002	236.00
Schmidlin erogatore di sapone		233471		100530	246.00
Flangia di rinforzo per il montaggio della rubinetteria		233547		100534	11.00

## Guarniture di scarico e troppopieno

Schmidlin piletta click clack, con tappo cromato, con chiusura	pagina 74
--	-----------

Opzioni e accessori per lavabo da pagina 68.

01



# Lavabo Schmidlin: Opzioni

## Schmidlin CLEANEFFECT

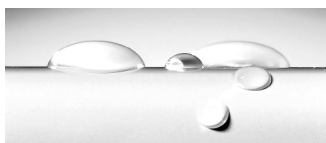

Trattamento della superficie facile da pulire e antisporco

	<b>suppl.</b>
Per tutti i modelli di lavabo (a posa libera esclusi) [OV01]	88.00
Per tutti i modelli di lavabo a posa libera [OV01]	114.00

## Schmidlin GreenSteel



Lavabi in acciaio a ridotte emissioni di CO2  
Maggiori informazioni a pag. 226

	<b>No. USGRS</b>	<b>suppl.</b>
GreenSteel 25 - per tutti i lavabi	100968	2.00
GreenSteel 50 - per tutti i lavabi	100969	4.00
GreenSteel 100 - per tutti i lavabi	100970	8.00

## Schmidlin SUBITO

- per i prodotti Vario
- consegna in 4 giorni lavorativi (incl. opzioni definite:  
GreenSteel, colori, CLEANEFFECT, foro per erogatore di sapone Schmidlin)
- luogo di fornitura: magazzino Rivenditore / direttamente in cantiere

	<b>suppl.</b>
Opzione di consegna SUBITO - 1 pezzo	331.00
Opzione di consegna SUBITO - da 2 pezzo, a pezzo (Condizione: stesso numero di articolo)	117.00

## Foro per erogatore di sapone Schmidlin

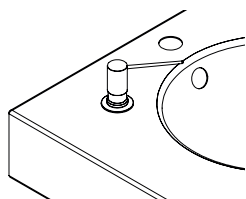

	<b>pagina</b>	<b>suppl.</b>
Foro per erogatore di sapone Schmidlin (posizione standard come da schizzi quotati) [SSP02]		86.00
Schmidlin erogatore di sapone	73	246.00



## Fori per rubinetteria a 3 fori

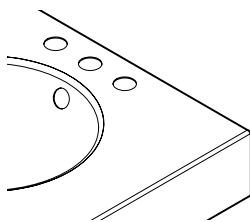

Fori per rubinetteria a 3 fori [WT_ALS01]	suppl. 167.00
---	------------------

## Foro per presa di corrente

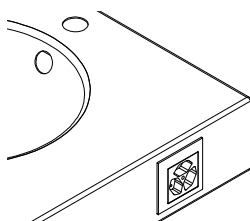

Foro per presa di corrente, per diversi lavabo a muro Schmidlin

Foro per presa di corrente Feller EDIZIO due 3xT12/T13, a sinistra o a destra (posizione standard), incl. linguetta di messa a terra [STP_ _]	suppl. 191.00
---	------------------

## Foro rotondo su misura

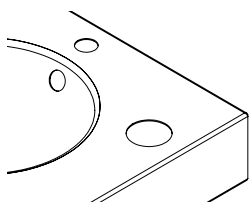

Foro rotondo su misura (ad es. per erogatori di sapone speciali, fissaggio contenitore rifiuti, ecc.) [WT_ALS02]	suppl. 121.00
--	------------------

01



## Senza troppopieno / troppopieno frontale

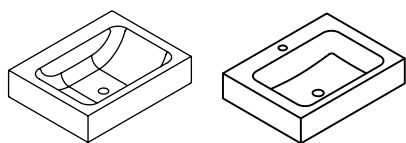

Adatto ai modelli lavabo Schmidlin CONTURA, MERO, MERO MINI e ORBIS

	<b>suppl.</b>
senza troppopieno, ORBIS [UL0]	0.00
senza troppopieno, CONTURA, MERO [UL0]	59.00
Troppopieno laterale, MERO MINI [UL45/81]	59.00
Troppopieno frontale [ULP67]	122.00

## Fabbricazioni speciali

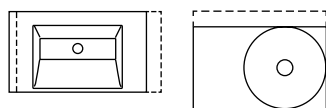

	<b>suppl.</b>
Fabbricazioni speciali	su richiesta

## Distributore di cosmetici asciugamano Schmidlin



Adatto ai modelli lavabo Schmidlin CONTURA, LOTUS, MERO, MERO MINI, ORBIS, ORBIS MINI e STUDIO.

	<b>suppl.</b>
Distributore di cosmetici asciugamano Schmidlin (per scatola di cosmetici asciugamano 100 - 125 mm) [KTS_ ]	304.00



# Lavabo Schmidlin: Accessori

## Detergente per lo smalto Schmidlin / Panno per asciugare Schmidlin

Per una cura e una pulizia delicata di tutti gli articoli Schmidlin in acciaio titanio smaltato, privo di acidi ed ecologico. Non raccomandato per prodotti con Schmidlin CLEANEFFECT



	No. USGRS	No. ST	No. Schmidlin	Prezzo CHF
tubetto da 200 ml	887005	8351220	100456	25.00
Panno per asciugare Schmidlin	217600		110926	22.30

01



## Schmidlin ELEMENT portasciugamano magnetico



Per tutti i lavabo a muro Schmidlin e vasche da bagno a posa libera

Lunghezza 36 cm, altezza 4 cm, profondità 7,5 cm

	No. USGRS	No. ST	No. Schmidlin	Prezzo CHF
Schmidlin ELEMENT, portasciugamano magnetico, cromato	520000	4333126	108240	348.00
Schmidlin ELEMENT, portasciugamano magnetico, nero opaco	520000	4333126	111716	348.00

## Schmidlin erogatore di sapone magnetico



Per tutti i lavabo Schmidlin

Verso dispenser di sapone

puro vetro / cromato, altezza 16 cm, Ø 6,6 cmv

	No. USGRS	No. ST	No. Schmidlin	Prezzo CHF
Schmidlin ELEMENT, distributore di sapone magnetico	520001	4333148	108241	196.00
Schmidlin ELEMENT, distributore di sapone magnetico nero opaco			117786	196.00
Schmidlin VERSO, distributore di sapone magnetico, nero opaco			117456	85.00

NOVITÀ



## Schmidlin ELEMENT portabicchiere magnetico



Per tutti i lavabo Schmidlin

puro vetro / cromato, altezza 10 cm, Ø 6,6 cm

	No. USGRS	No. ST	No. Schmidlin	Prezzo CHF
Schmidlin ELEMENT, portabicchiere magnetico, cromato	520003	4333151	108242	109.00
Schmidlin ELEMENT, portabicchiere magnetico, nero opaco			117787	109.00

## Schmidlin ELEMENT portasapone magnetico



Per tutti i lavabo Schmidlin

puro vetro / cromato, altezza 5,5 cm, Ø 11 cm

	No. USGRS	No. ST	No. Schmidlin	Prezzo CHF
Schmidlin ELEMENT, portasapone magnetico, cromato	520002	4333145	108243	112.00
Schmidlin ELEMENT, portasapone magnetico, nero opaco			117788	112.00

## Schmidlin ELEMENT Portacandela magnetico



Per tutti i lavabo e vasche da bagno Schmidlin

Cromato, Ø 6.5 cm

	No. USGRS	No. ST	No. Schmidlin	Prezzo CHF
Schmidlin ELEMENT, portacandela magnetico, cromato	520004		109547	102.00
Schmidlin ELEMENT, portacandela magnetico, nero opaco			117789	102.00

## Flangia di rinforzo Schmidlin per il montaggio della rubinetteria

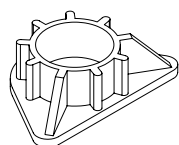

Per tutti i lavabo Schmidlin con foro per la rubinetteria

	No. USGRS	No. ST	No. Schmidlin	Prezzo CHF
Flangia di rinforzo per il montaggio della rubinetteria	233547		100534	11.00



## Erogatore di sapone Schmidlin

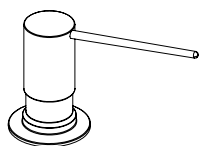

Si addice alla maggior parte dei lavabo Schmidlin, cromato.

Altezza 7,9 cm. Altezza complessiva con bottiglia 25,6 cm. Capacità 250 ml.

Il foro per l'erogatore di sapone deve essere ordinato separatamente.

	No. USGRS	No. ST	No. Schmidlin	Prezzo CHF
Schmidlin erogatore di sapone	233471		100530	246.00
Foro per erogatore di sapone Schmidlin (posizione standard come da schizzi quotati)				86.00
Bottiglia di riserva per Schmidlin erogatore di sapone, 250 ml	21120		100531	17.60
Tubetto di riserva per Schmidlin erogatore di sapone	21121		100532	8.70
Pompa di riserva per Schmidlin erogatore di sapone	21122		100533	137.00

## Schmidlin Portasciugamani per ORBIS MINI / MERO MINI



si addice alla lavabo a muro Schmidlin ORBIS MINI / MERO MINI, cromato. Fori per Schmidlin portasciugamani ORBIS MINI / MERO MINI deve essere ordinato separatamente.

	No. USGRS	No. ST	No. Schmidlin	Prezzo CHF
Portasciugamani per Schmidlin ORBIS MINI lavabo a muro 30x30x12.5 cm, cromo	563014		109984	236.00
Portasciugamani per Schmidlin ORBIS MINI / MERO MINI lavabo a muro 35x30x12.5 cm, cromo	563015		109985	236.00
Portasciugamani per Schmidlin ORBIS MINI / MERO MINI lavabo a muro 40x30x12.5 cm, cromo	563016		109986	236.00

## Schmidlin rosone per set troppopieno lavabo

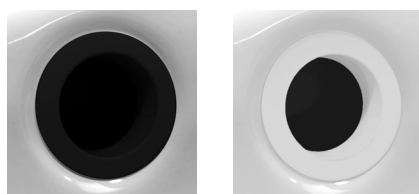

Per tutti i lavabo Schmidlin

	SGVSB Nr.	ST Nr.	Artikel-Nr.	Preis CHF
Rosone, ottone, bianco			111630	26.00
Rosone, ottone, nero opaco	233549		111631	26.00

NOVITÀ

## Dime per lavabo

Tutte le dime per lavabo sono disponibili in dxf e pdf in scala 1:1 su [www.schmidlin.chv](http://www.schmidlin.chv)

	No. USGRS	No. ST	No. Schmidlin	Prezzo CHF
Stampa sagoma in scala 1:1			V00012	36.00

01



# Lavabo Schmidlin: Guarniture

## Pilette, senza chiusura



Adatto ai modelli CONTURA, DUETT, LOFT, LOTUS, MERO MINI, ORBIS MINI, STUDIO, VIVA (senza chiusura)

	No. USGRS	No. ST	No. Schmidlin	Prezzo CHF
Piletta a scarico libero 1¼", con tappo cromato, senza chiusura	895401	3131890.501	100454	91.00
Piletta a scarico libero 1¼", con tappo bianco alpino, smaltato, senza chiusura	853206.100	3131890.100	2068-0001	177.00
Piletta a scarico libero 1¼", con tappo bianco alpinweiss opaco, smaltato, senza chiusura Coperchio per piletta a scarico libero	853206.103	3131890.536	2068-0002	199.00
Piletta a scarico libero 1¼", con tappo smaltato, altri colori, senza chiusura	853206.XXX		2068-9999	199.00
Piletta a scarico libero 1¼", con tappo bianco alpino, CLEANEFFECT, smaltato, senza chiusura			2068-9999	199.00
Coperchio per piletta a scarico libero, bianco alpino, smaltato			2330-0001	153.00
Coperchio per piletta a scarico libero, altri colori, smaltato			2330-9999	175.00
Coperchio per piletta a scarico libero, bianco alpino, CLEANEFFECT, smaltato			2330-9999	167.00

## Piletta click clack



Adatto ai modelli CONTURA, MERO, ORBIS, ORBIS CORNER (sistema di apertura e chiusura a pressione)

	No. USGRS	No. ST	No. Schmidlin	Prezzo CHF
Schmidlin piletta click clack, con tappo cromato, con chiusura	853205.501	3131891.501	100455	115.00

## Pilette universali

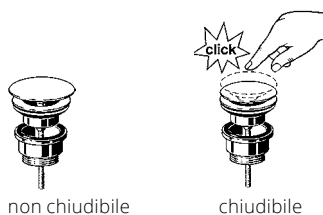

	No. USGRS	No. ST	No. Schmidlin	Prezzo CHF
Viega piletta universale Visign V1, ottone cromato, non chiudibile, coperchio tondo (492670)	851345		107976	177.25
Viega piletta universale Visign V1, chiudibile, ottone cromato (492687)	851346		107508	212.65

## Sistema Geberit Clou



Adatto ai modelli lavabo Schmidlin CONTURA, DUETT, MERO, ORBIS, VIVA

	No. USGRS	No. ST	No. Schmidlin	Prezzo CHF
Sistema Geberit Clou (con tappo cromato): solamente con opzione «senza troppopieno»			107543	130.00

## Sifone salva spazio

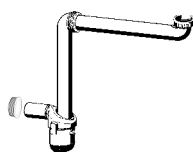

per montaggio esterno, materiale plastico, regolabile in altezza, curva di scarico di materiale plastico bianco

	No. USGRS	No. ST	No. Schmidlin	Prezzo CHF
Viega sifone a bottiglia compatto 1 1/4" x 32/46, incl. raccordo 46 mm (820466)	851348		117204	40.00

## Sifoni a bottiglia

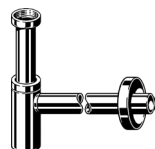

109503

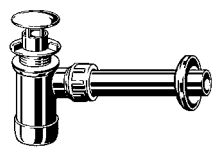

107977

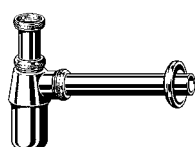

107978

	No. USGRS	No. ST	No. Schmidlin	Prezzo CHF
Viega Elegante sifone, ottone, cromato (440190)	851338		109503	338.05
Viega sifone a bottiglia per lavabo senza troppopieno, plastico DN 32 (470081)	851339		100279	140.10
Viega sifone a bottiglia per lavabo senza troppopieno, cromato (472528)	851340		107977	191.65
Viega sifone, ottone, cromato, tasse 50 mm, raccordo di scarico 75 mm, tubo di scarico 200 mm (100674)	851341		107978	47.75

## Sifoni tubolari

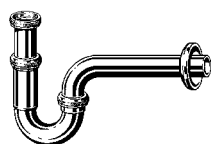
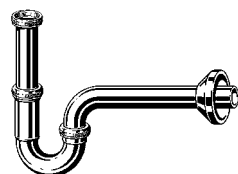

	No. USGRS	No. ST	No. Schmidlin	Prezzo CHF
Viega sifone, versione Plus, DN 32, ottone cromato (101572)	851334.501		100110	70.80
Viega sifone, versione Plus, ottone inossidabile (125165)	851334.511		107979	739.55
Viega sifone, versione Plus, nobile opaco/velour cromo (310226)	851334.528		107980	157.65
Viega sifone, versione Plus, bianco puro (108939)	851334.100		107981	167.20
Viega sifone, ottone cromato; L1 75 mm/L2 170 mm, H1 140-190 mm/H2 115 mm (305611)	851335.501		107982	65.30
Viega sifone, ottone cromato; L1 85 mm/L2 200 mm, H1 160-220 mm/H2 125 mm (123451)	851336.501		107983	125.15
Viega Sifone tubolare, ottone cromato; L1: 85 mm, L2: 200 mm, H1: 140-200 mm, H2: 125 mm (122515)	851337.501		100175	125.15



01



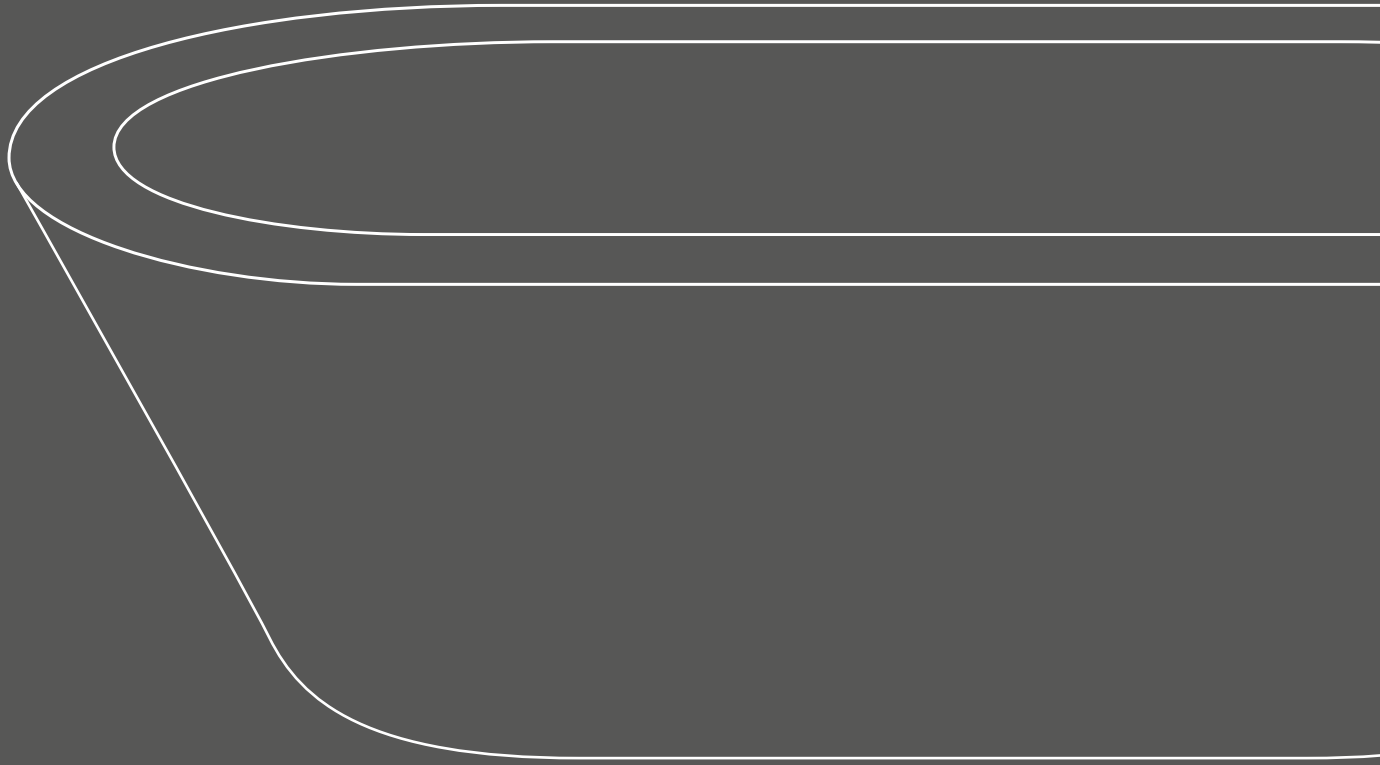

# Schmidlin AMENA

Altezza del bordo 30 mm

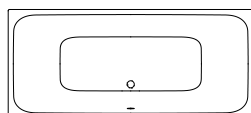

Lungh.	Largh.	Prof.	No. USGRS	No. ST	No. Schmidlin	Prezzo CHF
170	75	42	111295	1111161	2309-0001	809.00
180	80	42	111296	1111162	2322-0001	876.00

Opzioni	pagina	+	suppl.
Con bordi rialzati [Z_ _ _] 	131		175.00
Con bordi rialzati forati [ZL01]	131		0.00
Schmidlin GreenSteel	130		da 9.00
classe colore II [FA0_ _]	237		303.00
classe colore III [FA0_ _]	237		303.00
classe colore IV [FA0_ _]	237		571.00
ANTI GLISS PRO [GT01]	130		236.00
AQUAGRIP [GT04]	130		232.00
CLEANEFFECT [OV01]	130		259.00
Maniglia SAFE (1 pezzo) [GFT_02]	133		283.00
Foro per Schmidlin TOUCH CONTROL [AT0001]	142		129.00
Angolo vivo (raggio 5 mm) [EA_ _ 04]	132		317.00
Angolo tagliato [EA_ _ 03]	132		428.00
Angolo arrotondato [EA_ _ 02]	133		570.00
Bocca d'erogazione Schmidlin SPLASH [SP_ _]	134		1087.00
Schmidlin SOUNDBOX [SSY01]	134		2074.00
Fabbricazioni speciali	133		su richiesta

Sistemi d'idromassaggio	pagina	+	suppl.
Schmidlin JET [WS01]	146		6169.00
Schmidlin SPA [WS02]	147		5072.00
Schmidlin JET+SPA [WS03]	148		10841.00
Schmidlin SILENT [WS04]	144		6687.00
Schmidlin AQUA SILENT [WS06]	145		7275.00

Accessori	No. USGRS	No. ST	No. Schmidlin	Prezzo CHF
Schmidlin set di montaggio per vasche da bagno (SIA 181)	117125	1431190	101189	179.00
Schmidlin set di montaggio per vasche da bagno (SIA 181), con nastro di tenuta	117123	1431180	108805	382.00
Supporto vasca Schmidlin INFINITY (SIA 181)				pagina 138
Schmidlin set di rivestimenti (SIA 181)				pagina 139
Schmidlin nastro per rivestimento (SIA 181), rotolo 3 m	886103	1461180	100457	44.00
Schmidlin squadrette di montaggio (SIA 181), 4 pezzi	881621	1461118	101196	22.00
Profilo in gomma per bordi rialzati				pagina 139

Guarniture di scarico e troppopieno	
Schmidlin HIGH FIVE 52	pagina 140
Schmidlin HIGH FIVE 52 TRIO	pagina 142
Schmidlin SPRING 50	pagina 142
Viega Multiplex	pagina 140
Viega Multiplex Trio	pagina 141

Opzioni e accessori per vasche da bagno da pagina 130.



# Schmidlin ARIA 50

Altezza del bordo 30 mm

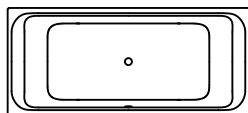

Lungh.	Largh.	Prof.	No. USGRS	No. ST	No. Schmidlin	Prezzo CHF
170	75	50		1111695	2512-0001	1498.00
170	80	50		1111696	2500-0001	1675.00
170	85	50		1111697	2505-0001	1701.00
175	75	50		1111698	2513-0001	1675.00
175	80	50		1111699	2501-0001	1726.00
175	85	50		1111700	2510-0001	1701.00
180	75	50		1111701	2506-0001	1726.00
180	80	50	111629	1111600	2459-0001	1618.00
180	85	50	111630	1111601	2491-0001	1777.00
180	90	50	111631	1111602	2496-0001	1818.00
185	80	50	111632	1111603	2479-0001	1818.00
185	85	50	111633	1111604	2487-0001	1840.00
185	90	50	111634	1111605	2494-0001	1871.00
190	80	50	111635	1111606	2480-0001	1903.00
190	85	50	111636	1111607	2488-0001	1934.00
190	90	50	111637	1111608	2492-0001	1966.00

Opzioni	pagina	+	suppl.
Con bordi rialzati [Z_ _ _]	131		175.00
Con bordi rialzati forati [ZL01]	131		0.00
Schmidlin GreenSteel	130		da 9.00
classe colore II, III [FA0_ _]	237		303.00
classe colore IV [FA0_ _]	237		571.00
ANTIGLISS PRO [GT01]	130		236.00
AQUAGRIP [GT04]	130		232.00
CLEANEFFECT [OV01]	130		259.00
Maniglia SAFE (1 pezzo) [GFT_02]	133		283.00
Foro per Schmidlin TOUCH CONTROL [AT0001]	142		129.00
Angolo vivo (raggio 5 mm) [EA_ _ 04]	132		317.00
Angolo tagliato [EA_ _ 03]	132		428.00
Angolo arrotondato [EA_ _ 02]	133		570.00
Bocca d'erogazione Schmidlin SPLASH [SP_ _]	134		1087.00
Schmidlin SOUNDBOX [SSY01]	134		2074.00
Fabbricazioni speciali	133		su richiesta

Sistemi d'idromassaggio	pagina	+	suppl.
Schmidlin JET [WS01]	146		6169.00
Schmidlin SPA [WS02]	147		5072.00
Schmidlin JET+SPA [WS03]	148		10841.00
Schmidlin SILENT [WS04]	144		6687.00
Schmidlin AQUA SILENT [WS06]	145		7275.00
Schmidlin HYDRO SILK [WS09]	150		5099.00

Accessori	No. USGRS	No. ST	No. Schmidlin	Prezzo CHF
Schmidlin set di montaggio per vasche da bagno (SIA 181)	117125	1431190	101189	179.00
Schmidlin set di montaggio per vasche da bagno (SIA 181), con nastro di tenuta	117123	1431180	108805	382.00
Supporto vasca Schmidlin INFINITY (SIA 181)				pagina 138
Schmidlin set di rivestimenti (SIA 181)				pagina 139
Schmidlin nastro per rivestimento (SIA 181), rotolo 3 m	886103	1461180	100457	44.00
Schmidlin squadrette di montaggio (SIA 181), 4 pezzi	881621	1461118	101196	22.00
Profilo in gomma per bordi rialzati				pagina 139

Guarniture di scarico e troppopieno	
Schmidlin HIGH FIVE 52	pagina 140
Schmidlin HIGH FIVE 52 TRIO	pagina 142
Schmidlin SPRING 50	pagina 142
Viega Multiplex	pagina 140
Viega Multiplex Trio	pagina 141

Opzioni e accessori per vasche da bagno da pagina 130.





# Schmidlin ARIA 50 VARIO

Altezza del bordo 30 mm

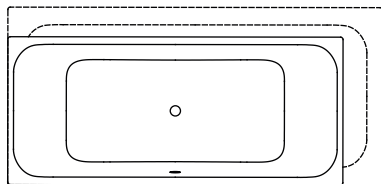

Garanzia di consegna: consegna entro 10 giorni lavorativi

	Lungh.	Largh.	Prof.	No. USGRS	No. ST	No. Schmidlin	Prezzo CHF
in intervalli di 1 cm	170-179	75-85	50	100977		2509-9999	1778.00
in intervalli di 1 cm	180	75-79	50			2509-9999	1778.00
in intervalli di 1 cm	180-190	80-90	50	111638		2483-9999	1987.00

Opzioni	pagina	+	suppl.
Opzione di consegna SUBITO - consegna in 4 giorni lavorativi			331.00
*Con bordi rialzati [Z_ _ _ _]	131		175.00
*Con bordi rialzati forati [ZL01]	131		0.00
*Schmidlin GreenSteel	130		da 9.00
*classe colore II [FA0_ _]	237		303.00
*classe colore III [FA0_ _]	237		303.00
*classe colore IV [FA0_ _]	237		571.00
*ANTIGLISS PRO [GT01]	130		236.00
*AQUAGRIP [GT04]	130		232.00
*CLEANEFFECT [OV01]	130		259.00
*Maniglia SAFE (1 pezzo) [GFT_02]	133		283.00
Foro per Schmidlin TOUCH CONTROL [AT0001]	142		129.00
*Angolo vivo (raggio 5 mm) [EA_ _ 04]	132		317.00
Angolo tagliato [EA_ _ 03]	132		428.00
Angolo arrotondato [EA_ _ 02]	133		570.00
*Bocca d'erogazione Schmidlin SPLASH [SP_ _]	134		1087.00
Schmidlin SOUNDBOX [SSY01]	134		2074.00
Fabbricazioni speciali	133		su richiesta

Sistemi d'idromassaggio	pagina	+	suppl.
Schmidlin JET [WS01]	146		6169.00
Schmidlin SPA [WS02]	147		5072.00
Schmidlin JET+SPA [WS03]	148		10841.00
Schmidlin SILENT [WS04]	144		6687.00
Schmidlin AQUA SILENT [WS06]	145		7275.00
Schmidlin HYDRO SILK [WS09]	150		5099.00

Accessori	No. USGRS	No. ST	No. Schmidlin	Prezzo CHF
Schmidlin set di montaggio per vasche da bagno (SIA 181)	117125	1431190	101189	179.00
Schmidlin set di montaggio per vasche da bagno (SIA 181), con nastro di tenuta	117123	1431180	108805	382.00
Supporto vasca Schmidlin INFINITY (SIA 181)				pagina 138
Schmidlin set di rivestimenti (SIA 181)				pagina 139
Schmidlin nastro per rivestimento (SIA 181), rotolo 3 m	886103	1461180	100457	44.00
Schmidlin squadrette di montaggio (SIA 181), 4 pezzi	881621	1461118	101196	22.00
Profilo in gomma per bordi rialzati				pagina 139

Guarniture di scarico e troppopieno	
Schmidlin HIGH FIVE 52	pagina 140
Schmidlin HIGH FIVE 52 TRIO	pagina 142
Schmidlin SPRING 50	pagina 142
Viega Multiplex	pagina 140
Viega Multiplex Trio	pagina 141

Opzioni e accessori per vasche da bagno da pagina 130.



# Schmidlin BAMBINO

Altezza del bordo 30 mm



157x70/55, lato piedi a sinistra

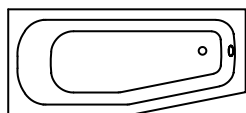

157x70/55, lato piedi a destra

	Lungh.	Largh.	Prof.	No. USGRS	No. ST	No. Schmidlin	Prezzo CHF
troppopieno a sinistra, lato piedi a sinistra	157	70	42	111079	1111631	1341-0001	1256.00
troppopieno a destra, lato piedi a destra	157	70	42	111080	1111632	1639-0001	1256.00

Opzioni	pagina	+	suppl.
Con bordi rialzati [Z_ _ _]	131		175.00
Con bordi rialzati forati [ZL01]	131		0.00
Schmidlin GreenSteel	130		da 9.00
classe colore II [FA0_ _]	237		303.00
classe colore III [FA0_ _]	237		303.00
classe colore IV [FA0_ _]	237		571.00
ANTIGLISS PRO [GT01]	130		236.00
AQUAGRIP [GT04]	130		232.00
CLEANEFFECT [OV01]	130		259.00
Lunghezza speciale -2/+5 cm (su entrambi i lati da -1 a +2,5cm)	131		702.00
Maniglia SAFE (1 pezzo) [GFT_02]	133		283.00
Foro per Schmidlin TOUCH CONTROL [AT0001]	142		129.00
Angolo vivo (raggio 5 mm) [EA_ _ 04]	132		317.00
Angolo tagliato [EA_ _ 03]	132		428.00
Angolo arrotondato [EA_ _ 02]	133		570.00
Bocca d'erogazione Schmidlin SPLASH [SP_ _]	134		1087.00
Schmidlin SOUNDBOX [SSY01]	134		2074.00
Spezialanfertigung	133		su richiesta

Sistemi d'idromassaggio	pagina	+	suppl.
Schmidlin SPA [WS02]	147		5072.00
Schmidlin SILENT [WS04]	144		6687.00
Schmidlin HYDRO SILK [WS09]	150		5099.00

Accessori	No. USGRS	No. ST	No. Schmidlin	Prezzo CHF
Schmidlin set di montaggio per vasche da bagno (SIA 181)	117125	1431190	101189	179.00
Schmidlin set di montaggio per vasche da bagno (SIA 181), con nastro di tenuta	117123	1431180	108805	382.00
Schmidlin nastro per rivestimento (SIA 181), rotolo 3 m	886103	1461180	100457	44.00
Schmidlin squadrette di montaggio (SIA 181), 4 pezzi	881621	1461118	101196	22.00
Profilo in gomma per bordi rialzati				pagina 139

Guarniture di scarico e troppopieno	
Schmidlin HIGH FIVE 52	pagina 140
Schmidlin HIGH FIVE 52 TRIO	pagina 142
Schmidlin SPRING 50	pagina 142
Viega Multiplex	pagina 140
Viega Multiplex Trio	pagina 141

Opzioni e accessori per vasche da bagno da pagina 130.



# Schmidlin CANTO

Altezza del bordo 50 mm

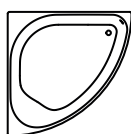

Scarico davanti, angolo a sinistra

Lungh.	Largh.	Prof.	No. USGRS	No. ST	No. Schmidlin	Prezzo CHF
140	140	45	111612	1152116	2349-0001	2952.00

Opzioni	pagina	+	suppl.
Schmidlin GreenSteel	130		da 9.00
classe colore II [FA0_ _]	237		303.00
classe colore III [FA0_ _]	237		303.00
classe colore IV [FA0_ _]	237		571.00
ANTIGLISS PRO [GT01]	130		236.00
AQUAGRIP [GT04]	130		232.00
CLEANEFFECT [OV01]	130		259.00
Maniglia SAFE (1 pezzo) [GFT_02]	133		283.00
Foro per miscelatore monocomando [L1 _ _]	132		87.00
Foro rotondo su misura [WT_ALS02]	132		128.00
Foro per Schmidlin TOUCH CONTROL [AT0001]	142		129.00
Bocca d'erogazione Schmidlin SPLASH [SP _ _]	134		1087.00
Schmidlin SOUNDBOX [SSY01]	134		2074.00

Sistemi d'idromassaggio	pagina	+	suppl.
Schmidlin SPA [WS02]	145		5072.00

Accessori	No. USGRS	No. ST	No. Schmidlin	Prezzo CHF
Schmidlin set di piedi per vasche da bagno (SIA 181), per CANTO, HOME OVAL, POOL CORNER, VELA (4 piedi)	117117	1431193	101193	100.00
Schmidlin set di piedi per vasche da bagno, per CANTO, HOME OVAL, POOL CORNER, VELA (4 piedi), con nastro di tenuta	117124	1431183	108807	326.00
Schmidlin nastro per rivestimento (SIA 181), rotolo 3 m	886103	1461180	100457	44.00

Guarniture di scarico e troppopieno	
Schmidlin HIGH FIVE 52	pagina 140
Schmidlin HIGH FIVE 52 TRIO	pagina 142
Schmidlin SPRING 50	pagina 142
Viega Multiplex	pagina 140
Viega Multiplex Trio	pagina 141

Opzioni e accessori per vasche da bagno da pagina 130.

# Schmidlin CLASSIC XL

Altezza del bordo 30 mm

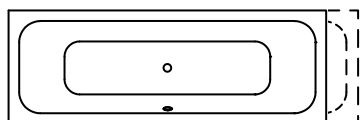

Lungh.	Largh.	Prof.	No. USGRS	No. ST	No. Schmidlin	Prezzo CHF
190 - 210	70	45			1306-9999	3164.00
190 - 210	75	45			1465-9999	3164.00
210	70	45	111101		1306-9000	3164.00
210	75	45	111102		1465-0001	3164.00

Opzioni	pagina	+	suppl.
Schmidlin GreenSteel	128		da 9.00
ANTIGLISS PRO [GT01]	128		236.00
AQUAGRIP [GT04]	128		232.00
CLEANEFFECT [OV01]	128		259.00
Maniglia SAFE (1 pezzo) [GFT_02]	131		283.00
Foro per Schmidlin TOUCH CONTROL [AT0001]	140		129.00
Angolo vivo (raggio 5 mm) [EA_ _04]	130		317.00
Angolo tagliato [EA_ _03]	130		428.00
Angolo arrotondato [EA_ _02]	131		570.00
Bocca d'erogazione Schmidlin SPLASH [SP_ _]	132		1087.00
Schmidlin SOUNDBOX [SSY01]	132		2074.00
Fabbricazioni speciali	131		su richiesta

Sistemi d'idromassaggio	pagina	+	suppl.
Schmidlin JET [WS01]	144		6169.00
Schmidlin SPA [WS02]	145		5072.00
Schmidlin JET+SPA [WS03]	146		10841.00
Schmidlin SILENT [WS04]	142		6687.00
Schmidlin AQUA SILENT [WS06]	143		7275.00
Schmidlin HYDRO SILK [WS09]	148		5099.00

Accessori	No. USGRS	No. ST	No. Schmidlin	Prezzo CHF
Schmidlin set di montaggio per vasche da bagno (SIA 181)	117125	1431190	101189	179.00
Schmidlin set di montaggio per vasche da bagno (SIA 181), con nastro di tenuta	117123	1431180	108805	382.00
Supporto vasca Schmidlin INFINITY (SIA 181)				pagina 138
Schmidlin set di rivestimenti (SIA 181)				pagina 139
Schmidlin nastro per rivestimento (SIA 181), rotolo 3 m	886103	1461180	100457	44.00

Guarniture di scarico e troppopieno	
Schmidlin HIGH FIVE 52	pagina 140
Schmidlin HIGH FIVE 52 TRIO	pagina 142
Schmidlin SPRING 50	pagina 142
Viega Multiplex	pagina 140
Viega Multiplex Trio	pagina 141

## Opzioni e accessori per vasche da bagno da pagina 130.

**Nota:** questa vasca da bagno è prodotta saldando insieme due pezzi grezzi, con il risultato di una linea di saldatura al centro della vasca da bagno. Nonostante essa venga accuratamente levigata, dopo la smaltatura della vasca da bagno in acciaio, questa linea può essere leggermente visibile, a dipendenza della caduta della luce, sotto forma di piccola irregolarità. Disponibile solo in bianco alpino.



# Schmidlin CONTURA COMFORT

Altezza del bordo 20 mm (con bordi rialzati 30 mm)

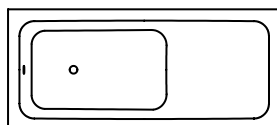

Lungh.	Largh.	Prof.	No. USGRS	No. ST	No. Schmidlin	Prezzo CHF
180	80	45	111250	1111646	1449-0001	2263.00
190	90	45	111251	1111647	1267-0001	2536.00
200	90	45	111252		1107-0001	2811.00

Opzioni	pagina	+	suppl.
Con bordi rialzati [Z_ _ _] 	131		175.00
Con bordi rialzati forati [ZL01]	131		0.00
Schmidlin GreenSteel	130		da 9.00
classe colore II [FA0_ _]	237		303.00
classe colore III [FA0_ _]	237		303.00
classe colore IV [FA0_ _]	237		571.00
ANTIGLISS PRO [GT01]	130		236.00
AQUAGRIP [GT04]	130		232.00
CLEANEFFECT [OV01]	130		259.00
Lunghezza speciale -10/+5 cm (su entrambi i lati da -5 a +2,5cm)	131		691.00
Maniglia CONTURA (2 pezzi) [GFT_03]	133		432.00
Fori per rubinetteria su misura [ATM:mm]	132		342.00
Foro rotondo su misura [WT_ALS02]	132		128.00
Foro per Schmidlin TOUCH CONTROL [AT0001]	142		129.00
Bocca d'erogazione Schmidlin SPLASH [SP_ _]	134		1087.00
Schmidlin SOUNDBOX [SSY01]	134		2074.00
Fabbricazioni speciali	133		su richiesta

Sistemi d'idromassaggio	pagina	+	suppl.
Schmidlin JET [WS01] (su richiesta)	146		6169.00
Schmidlin SPA [WS02]	147		5072.00
Schmidlin JET+SPA [WS03] (su richiesta)	148		10841.00
Schmidlin SILENT [WS04]	144		6687.00
Schmidlin AQUA SILENT [WS06] (su richiesta)	145		7275.00
Schmidlin VIKTOR RÖTHLIN EDITION [WS07]	149		11841.00
Schmidlin HYDRO SILK [WS09]	150		5099.00

Accessori	No. USGRS	No. ST	No. Schmidlin	Prezzo CHF
Schmidlin set di montaggio per vasche da bagno (SIA 181)	117125	1431190	101189	179.00
Schmidlin set di montaggio per vasche da bagno (SIA 181), con nastro di tenuta	117123	1431180	108805	382.00
Supporto vasca Schmidlin INFINITY (SIA 181)				pagina 138
Schmidlin set di rivestimenti (SIA 181)				pagina 139
Schmidlin nastro per rivestimento (SIA 181), rotolo 3 m	886103	1461180	100457	44.00
Schmidlin squadrette di montaggio (SIA 181), 4 pezzi	881621	1461118	101196	22.00
Profilo in gomma per bordi rialzati				pagina 139

Guarniture di scarico e troppopieno	
Schmidlin HIGH FIVE 52	pagina 140
Schmidlin HIGH FIVE 52 TRIO	pagina 142
Schmidlin SPRING 50	pagina 142
Viega Multiplex	pagina 140
Viega Multiplex Trio	pagina 141

Opzioni e accessori per vasche da bagno da pagina 130.



# Schmidlin CONTURA DUO

Altezza del bordo 20 mm (con bordi rialzati 30 mm)

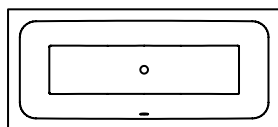

Lungh.	Largh.	Prof.	No. USGRS	No. ST	No. Schmidlin	Prezzo CHF
160	70	42	111260	1111651	1173-0001	1553.00
170	70	42	111261	1111652	1417-0001	1553.00
170	75	42	111262	1111653	1616-0001	1553.00
180	80	42	111263	1111654	1404-0001	1758.00
190	90	42	111264	1111655	1607-0001	2318.00

Opzioni	pagina	+	suppl.
Con bordi rialzati [Z_ _ _]	131		175.00
Con bordi rialzati forati [ZL01]	131		0.00
Schmidlin GreenSteel	130		da 9.00
classe colore II [FA0_ _]	237		303.00
classe colore III [FA0_ _]	237		303.00
classe colore IV [FA0_ _]	237		571.00
ANTIGLISS PRO [GT01]	130		236.00
AQUAGRIP [GT04]	130		232.00
CLEANEFFECT [OV01]	130		259.00
Lunghezza speciale -10/+5 cm (su entrambi i lati da -5 a +2,5cm)	131		691.00
Maniglia CONTURA (1 pezzo) [GFT_04]	133		432.00
Fori per rubinetteria su misura [ATM:mm]	132		342.00
Foro rotondo su misura [WT_ALS02]	132		128.00
Foro per Schmidlin TOUCH CONTROL [AT0001]	142		129.00
Bocca d'erogazione Schmidlin SPLASH [SP_ _]	134		1087.00
Schmidlin SOUNDBOX [SSY01]	134		2074.00
Fabbricazioni speciali	133		su richiesta

Sistemi d'idromassaggio	pagina	+	suppl.
Schmidlin JET [WS01]	146		6169.00
Schmidlin SPA [WS02]	147		5072.00
Schmidlin JET+SPA [WS03]	148		10841.00
Schmidlin SILENT [WS04]	144		6687.00
Schmidlin AQUA SILENT [WS06]	145		7275.00
Schmidlin HYDRO SILK [WS09]	150		5099.00

Accessori	No. USGRS	No. ST	No. Schmidlin	Prezzo CHF
Schmidlin set di montaggio per vasche da bagno (SIA 181)	117125	1431190	101189	179.00
Schmidlin set di montaggio per vasche da bagno (SIA 181), con nastro di tenuta	117123	1431180	108805	382.00
Supporto vasca Schmidlin INFINITY (SIA 181)				pagina 138
Schmidlin set di rivestimenti (SIA 181)				pagina 139
Schmidlin nastro per rivestimento (SIA 181), rotolo 3 m	886103	1461180	100457	44.00
Schmidlin squadrette di montaggio (SIA 181), 4 pezzi	881621	1461118	101196	22.00
Profilo in gomma per bordi rialzati				pagina 139

Guarniture di scarico e troppopieno	
Schmidlin HIGH FIVE 52	pagina 140
Schmidlin HIGH FIVE 52 TRIO	pagina 142
Schmidlin SPRING 50	pagina 142
Viega Multiplex	pagina 140
Viega Multiplex Trio	pagina 141

Opzioni e accessori per vasche da bagno da pagina 130.



# Schmidlin CUBIC

Altezza del bordo 20 mm, scarico Ø 90 mm

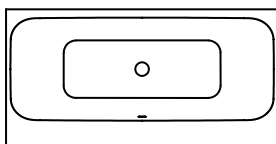

Lungh.	Largh.	Prof.	No. USGRS	No. ST	No. Schmidlin	Prezzo CHF
180	85	45	111111	1111693	1060-0001	2464.00
180	90	45	111112	1111694	1597-0001	2464.00

Opzioni	pagina	+	suppl.
Schmidlin GreenSteel	130		da 9.00
classe colore II [FA0_ _]	237		303.00
classe colore III [FA0_ _]	237		303.00
classe colore IV [FA0_ _]	237		571.00
ANTI GLISS PRO [GT01]	130		236.00
AQUAGRIP [GT04]	130		232.00
CLEANEFFECT [OV01]	130		259.00
Maniglia SAFE (1 pezzo) [GFT_02]	133		283.00
Fori per rubinetteria su misura [ATM:mm]	132		342.00
Foro rotondo su misura [WT_ALS02]	132		128.00
Foro per Schmidlin TOUCH CONTROL [AT0001]	142		129.00
Bocca d'erogazione Schmidlin SPLASH [SP_ _]	134		1087.00
Schmidlin SOUNDBOX [SSY01]	134		2074.00

Sistemi d'idromassaggio	pagina	+	suppl.
Schmidlin JET [WS01]	146		6169.00
Schmidlin SPA [WS02]	147		5072.00
Schmidlin JET+SPA [WS03]	148		10841.00
Schmidlin SILENT [WS04]	144		6687.00
Schmidlin AQUA SILENT [WS06]	145		7275.00
Schmidlin HYDRO SILK [WS09]	150		5099.00

Accessori	No. USGRS	No. ST	No. Schmidlin	Prezzo CHF
Schmidlin set di montaggio per vasche da bagno (SIA 181)	117125	1431190	101189	179.00
Schmidlin set di montaggio per vasche da bagno (SIA 181), con nastro di tenuta	117123	1431180	108805	382.00
Supporto vasca Schmidlin INFINITY (SIA 181)				pagina 138
Schmidlin set di rivestimenti (SIA 181)				pagina 139
Schmidlin nastro per rivestimento (SIA 181), rotolo 3 m	886103	1461180	100457	44.00

Guarniture di scarico e troppopieno	
Schmidlin HIGH FIVE 90	pagina 140
Schmidlin HIGH FIVE 90 TRIO	pagina 142
Schmidlin SPRING 90	pagina 142
Viega Rotaplex	pagina 140
Viega Rotaplex Trio	pagina 141

Opzioni e accessori per vasche da bagno da pagina 130.

# Schmidlin DUETT

Altezza del bordo 30 mm

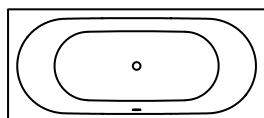

Lungh.	Largh.	Prof.	No. USGRS	No. ST	No. Schmidlin	Prezzo CHF
150	80	42	111196		2326-0001	1364.00
160	65	42	111034	1111555	1531-0001	1406.00
160	70	42	111035	1111556	1543-0001	1364.00
170	70	42	111036	1111561	1083-0001	1364.00
170	75	42	111023	1111562	1167-0001	1364.00
180	70	42	111172		1748-0001	1711.00
180	75	42	111024	1111565	1229-0001	1563.00
180	80	42	111025	1111566	1428-0001	1563.00
190	80	42	111173		1558-0001	1967.00
190	90	42	111070	1111568	1591-0001	2115.00

Opzioni	pagina	+	suppl.
Con bordi rialzati [Z_ _ _]	131		175.00
Con bordi rialzati forati [ZL01]	131		0.00
Schmidlin GreenSteel	130		da 9.00
classe colore II, III [FA0_ _]	237		303.00
classe colore IV [FA0_ _]	237		571.00
ANTIGLISS PRO [GT01]	130		236.00
AQUAGRIP [GT04]	130		232.00
CLEANEFFECT [OV01]	130		259.00
Lunghezza speciale -2/+5 cm (su entrambi i lati da -1 a +2,5cm)	131		702.00
Maniglia SAFE (1 pezzo) [GFT_02]	133		283.00
Foro per Schmidlin TOUCH CONTROL [AT0001]	142		129.00
Angolo vivo (raggio 5 mm) [EA_ _04]	132		317.00
Angolo tagliato [EA_ _03]	132		428.00
Angolo arrotondato [EA_ _02]	133		570.00

Sistemi d'idromassaggio	pagina	+	suppl.
Schmidlin JET [WS01]	146		7533.00
Schmidlin SPA [WS02]	147		6436.00
Schmidlin JET+SPA [WS03]	148		10841.00
Schmidlin SILENT [WS04]	144		6687.00
Schmidlin AQUA SILENT [WS06]	145		7275.00
Schmidlin HYDRO SILK [WS09]	150		5099.00

Accessori	No. USGRS	No. ST	No. Schmidlin	Prezzo CHF
Schmidlin set di montaggio per vasche da bagno (SIA 181)	117125	1431190	101189	179.00
Schmidlin set di montaggio per vasche da bagno (SIA 181), con nastro di tenuta	117123	1431180	108805	382.00
Supporto vasca Schmidlin INFINITY (SIA 181)				pagina 138
Schmidlin set di rivestimenti (SIA 181)				pagina 139
Schmidlin nastro per rivestimento (SIA 181), rotolo 3 m	886103	1461180	100457	44.00
Schmidlin squadrette di montaggio (SIA 181), 4 pezzi	881621	1461118	101196	22.00
Profilo in gomma per bordi rialzati				pagina 139

Guarniture di scarico e troppopieno	
Schmidlin HIGH FIVE 52	pagina 140
Schmidlin HIGH FIVE 52 TRIO	pagina 142
Schmidlin SPRING 50	pagina 142
Viega Multiplex	pagina 140
Viega Multiplex Trio	pagina 141

Opzioni e accessori per vasche da bagno da pagina 130.

02





# Schmidlin DUETT VARIO

Altezza del bordo 30 mm

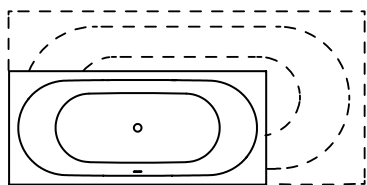

Garanzia di consegna: consegna entro 10 giorni lavorativi (incl. opzioni definite\*)

	Lungh.	Largh.	Prof.	No. USGRS	No. ST	No. Schmidlin	Prezzo CHF
in intervalli di 1 cm	146-152	76-85	42	111175		2317-9999	1814.00
in intervalli di 1 cm	153-162	65-79	42	111169	1111146	1932-9999	1814.00
in intervalli di 1 cm	163-165	65-84	42	111170	1111147	1888-9999	1814.00
in intervalli di 1 cm	166-182	69-84	42	111171	1111148	1843-9999	1944.00
in intervalli di 1 cm	183-194	84-94	42	111174	1111149	1948-9999	2506.00

Opzioni	pagina	+	suppl.
Opzione di consegna SUBITO - consegna in 4 giorni lavorativi (incl. opzioni definite*). Luogo di fornitura: magazzino Rivenditore / direttamente in cantiere.			331.00
*Con bordi rialzati [Z_ _ _ _]	131		175.00
*Con bordi rialzati forati [ZL01]	131		0.00
*Schmidlin GreenSteel	130		da 9.00
*classe colore II [FA0_ _]	237		303.00
*classe colore III [FA0_ _]	237		303.00
*classe colore IV [FA0_ _]	237		571.00
*ANTIGLISS PRO [GT01]	130		236.00
*AQUAGRIP [GT04]	130		232.00
*CLEANEFFECT [OV01]	130		259.00
Maniglia SAFE (2 pezzi) [GFT_01]	133		283.00
Foro per Schmidlin TOUCH CONTROL [AT0001]	142		129.00
*Angolo vivo (raggio 5 mm) [EA_ _ 04]	132		317.00
Angolo tagliato [EA_ _ 03]	132		428.00
Angolo arrotondato [EA_ _ 02]	133		570.00
*Bocca d'erogazione Schmidlin SPLASH [SP_ _]	134		1087.00
Schmidlin SOUNDBOX [SSY01]	134		2074.00

Accessori	No. USGRS	No. ST	No. Schmidlin	Prezzo CHF
Schmidlin set di montaggio per vasche da bagno (SIA 181)	117125	1431190	101189	179.00
Schmidlin set di montaggio per vasche da bagno (SIA 181), con nastro di tenuta	117123	1431180	108805	382.00
Supporto vasca Schmidlin INFINITY (SIA 181)				pagina 138
Schmidlin set di rivestimenti (SIA 181)				pagina 139
Schmidlin nastro per rivestimento (SIA 181), rotolo 3 m	886103	1461180	100457	44.00
Schmidlin squadrette di montaggio (SIA 181), 4 pezzi	881621	1461118	101196	22.00
Profilo in gomma per bordi rialzati				pagina 139

Guarniture di scarico e troppopieno	
Schmidlin HIGH FIVE 52	pagina 140
Schmidlin HIGH FIVE 52 TRIO	pagina 142
Schmidlin SPRING 50	pagina 142
Viega Multiplex	pagina 140
Viega Multiplex Trio	pagina 141

Opzioni e accessori per vasche da bagno da pagina 130.

# Schmidlin ELLA

Altezza del bordo 20 mm (con bordi rialzati 30 mm)

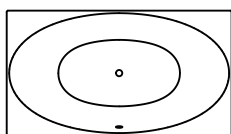

Lungh.	Largh.	Prof.	No. USGRS	No. ST	No. Schmidlin	Prezzo CHF
180	100	45	111626	1111321	2350-0001	2442.00

Opzioni	pagina	+	suppl.
Con bordi rialzati [Z_ _ _]	131		175.00
Con bordi rialzati forati [ZL01]	131		0.00
Schmidlin GreenSteel	130		da 9.00
classe colore II [FA0_ _]	237		303.00
classe colore III [FA0_ _]	237		303.00
classe colore IV [FA0_ _]	237		571.00
ANTI GLISS PRO [GT01]	130		236.00
AQUAGRIP [GT04]	130		232.00
CLEANEFFECT [OV01]	130		259.00
Foro per miscelatore monocomando [L1_ _]	132		283.00
Fori per rubinetteria su misura [ATM:mm]	132		129.00
Foro rotondo su misura [WT_ALS02]	132		317.00
Foro per Schmidlin TOUCH CONTROL [AT0001]	142		428.00
Angolo tagliato [EA_ _03]	132		570.00
Angolo arrotondato [EA_ _02]	133		1087.00
Schmidlin SOUNDBOX [SSY01]	134		2074.00
Fabbricazioni speciali	133		su richiesta

Sistemi d'idromassaggio	pagina	+	suppl.
Schmidlin JET [WS01]	144		6077.00
Schmidlin SPA [WS02]	145		4997.00
Schmidlin JET+SPA [WS03]	146		10674.00
Schmidlin SILENT [WS04]	142		6588.00
Schmidlin AQUA SILENT [WS06]	143		7167.00

Accessori	No. USGRS	No. ST	No. Schmidlin	Prezzo CHF
Schmidlin set di rivestimenti (SIA 181)				pagina 139
Schmidlin set di piedi per vasche da bagno (SIA 181), per Schmidlin ELLA, ELLA OVAL (4 piedi)	148217		107505	179.00
Schmidlin set di piedi per vasche da bagno (SIA 181), per Schmidlin ELLA, ELLA OVAL (4 piedi), con nastro di tenuta 4 m	148218		109506	289.00
Schmidlin nastro per rivestimento (SIA 181), rotolo 3 m	886103	1461180	100457	44.00
Schmidlin squadrette di montaggio (SIA 181), 4 pezzi	881621	1461118	101196	22.00
Profilo in gomma per bordi rialzati				pagina 139

Guarniture di scarico e troppopieno	
Schmidlin HIGH FIVE 52	pagina 140
Schmidlin HIGH FIVE 52 TRIO	pagina 142
Schmidlin SPRING 50	pagina 142
Viega Multiplex	pagina 140
Viega Multiplex Trio	pagina 141

Opzioni e accessori per vasche da bagno da pagina 130.



# Schmidlin ELLA OVAL

Altezza del bordo 20 mm

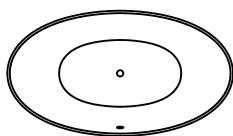

Lungh.	Largh.	Prof.	No. USGRS	No. ST	No. Schmidlin	Prezzo CHF
180	100	45	111627	1111322	2344-0001	2798.00

Opzioni	pagina	+	suppl.
Schmidlin GreenSteel	130		da 9.00
colore bianco alpino opaco [FA058]	237		303.00
classe colore III [FA0_ _]	237		303.00
classe colore IV [FA0_ _]	237		571.00
ANTIGLISS PRO [GT01]	130		236.00
AQUAGRIP [GT04]	130		232.00
CLEANEFFECT [OV01]	130		259.00
Schmidlin SOUNDBOX [SSY01]	134		2074.00

Sistemi d'idromassaggio	pagina	+	suppl.
Schmidlin JET [WS01]	146		6169.00
Schmidlin SPA [WS02]	147		5072.00
Schmidlin JET+SPA [WS03]	148		10841.00
Schmidlin SILENT [WS04]	144		6687.00
Schmidlin AQUA SILENT [WS06]	145		7275.00

Accessori	No. USGRS	No. ST	No. Schmidlin	Prezzo CHF
Schmidlin set di piedi per vasche da bagno (SIA 181), per Schmidlin ELLA, ELLA OVAL (4 piedi)	148217		107505	180.00
Schmidlin set di piedi per vasche da bagno (SIA 181), per Schmidlin ELLA, ELLA OVAL (4 piedi), con nastro di tenuta 4 m	148218		109506	289.00
Schmidlin nastro per rivestimento (SIA 181), rotolo 3 m	886103	1461180	100457	44.00

Guarniture di scarico e troppopieno	
Schmidlin HIGH FIVE 52	pagina 140
Schmidlin HIGH FIVE 52 TRIO	pagina 142
Schmidlin SPRING 50	pagina 142
Viega Multiplex	pagina 140
Viega Multiplex Trio	pagina 141

Opzioni e accessori per vasche da bagno da pagina 130.

# Schmidlin ELLA OVAL SHAPE

a posa libera, rivestimento smaltato conico senza saldature, incl. garnitura di scarico e troppopieno Multiplex, premontata, incl. tubo flessibile per il collegamento della guarnitura di scarico, altezza totale 57.5 cm

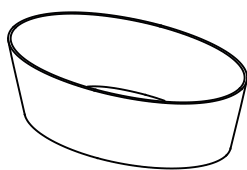

Lungh.	Largh.	Prof.	No. USGRS	No. ST	No. Schmidlin	Prezzo CHF
180	100	45	111628		2359-0001	8581.00

Opzioni	pagina	+	suppl.
Schmidlin GreenSteel	130		da 22.00
colore bianco alpino opaco [FA058]	237		503.00
ANTIGLISS PRO [GT01]	130		236.00
AQUAGRIP [GT04]	130		232.00
CLEANEFFECT [OV01]	130		259.00
Schmidlin SOUNDBOX [SSY01]	134		2043.00

Sistemi d'idromassaggio	pagina	+	suppl.
Schmidlin SPA [WS02]	147		5072.00
Schmidlin SILENT [WS04] (su richiesta)	144		6687.00

Guarniture di scarico e troppopieno	pagina	+	suppl.
Schmidlin HIGH FIVE 52, premontata	140		98.00
Viega Multiplex Trio, premontata	141		298.00
Schmidlin HIGH FIVE 52 TRIO, premontata	142		473.00
Schmidlin SPRING 50, premontata	142		556.00

Opzioni e accessori per vasche da bagno da pagina 130.

02



# Schmidlin FINO

Altezza del bordo 30 mm

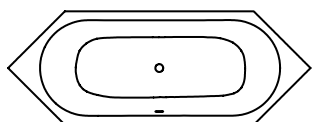

Lungh.	Largh.	Prof.	No. USGRS	No. ST	No. Schmidlin	Prezzo CHF
188	70	42	111062		1038-0001	4400.00
200	75	42	111063		1246-0001	4400.00
210	80	42	111075		1277-0001	4504.00

Opzioni	pagina	+	suppl.
Schmidlin GreenSteel	130		da 9.00
classe colore II [FA0_ _]	237		303.00
classe colore III [FA0_ _]	237		303.00
classe colore IV [FA0_ _]	237		571.00
ANTIGLISS PRO [GT01]	130		236.00
AQUAGRIP [GT04]	130		232.00
CLEANEFFECT [OV01]	130		259.00
Maniglia SAFE (1 pezzo) [GFT_02]	133		283.00
Foro per Schmidlin TOUCH CONTROL [AT0001]	142		129.00
Bocca d'erogazione Schmidlin SPLASH [SP_ _]	134		1087.00
Schmidlin SOUNDBOX [SSY01]	134		2074.00

NOVITA

Sistemi d'idromassaggio	pagina	+	suppl.
Schmidlin JET [WS01]	146		6169.00
Schmidlin SPA [WS02]	147		5072.00
Schmidlin JET+SPA [WS03]	148		10841.00
Schmidlin SILENT [WS04]	144		6687.00
Schmidlin AQUA SILENT [WS06]	145		7275.00
Schmidlin HYDRO SILK [WS09]	150		5099.00

Accessori	No. USGRS	No. ST	No. Schmidlin	Prezzo CHF
Schmidlin set di montaggio per vasche da bagno (SIA 181)	117125	1431190	101189	179.00
Schmidlin set di montaggio per vasche da bagno (SIA 181), con nastro di tenuta	117123	1431180	108805	382.00
Schmidlin nastro per rivestimento (SIA 181), rotolo 3 m	886103	1461180	100457	44.00

Guarniture di scarico e troppopieno	
Schmidlin HIGH FIVE 52	pagina 140
Schmidlin HIGH FIVE 52 TRIO	pagina 142
Schmidlin SPRING 50	pagina 142
Viega Multiplex	pagina 140
Viega Multiplex Trio	pagina 141

Opzioni e accessori per vasche da bagno da pagina 130.

# Schmidlin FLAIR

Altezza del bordo 30 mm

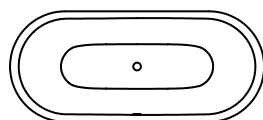

Lungh.	Largh.	Prof.	No. USGRS	No. ST	No. Schmidlin	Prezzo CHF
158	68	42	111064		1150-0001	2711.00
168	73	42	111065		1022-0001	2656.00
178	78	42	111066		1211-0001	3004.00
188	88	42	111208		1358-0001	3487.00

## Opzioni

NOVITA

	pagina	+	suppl.
Schmidlin GreenSteel	130		da 9.00
classe colore II [FA0_ _]	237		303.00
classe colore III [FA0_ _]	237		303.00
classe colore IV [FA0_ _]	237		571.00
ANTIGLISS PRO [GT01]	130		236.00
AQUAGRIP [GT04]	130		232.00
CLEANEFFECT [OV01]	130		259.00
Maniglia SAFE (1 pezzo) [GFT_02]	133		283.00
Foro per Schmidlin TOUCH CONTROL [AT0001]	142		129.00
Bocca d'erogazione Schmidlin SPLASH [SP_ _]	134		1087.00
Schmidlin SOUNDBOX [SSY01]	134		2074.00

## Sistemi d'idromassaggio

	pagina	+	suppl.
Schmidlin JET [WS01]	146		6169.00
Schmidlin SPA [WS02]	147		5072.00
Schmidlin JET+SPA [WS03] (su richiesta)	148		10841.00
Schmidlin SILENT [WS04]	144		6687.00
Schmidlin AQUA SILENT [WS06] (su richiesta)	145		7275.00
Schmidlin HYDRO SILK [WS09]	150		5099.00

## Accessori

	No. USGRS	No. ST	No. Schmidlin	Prezzo CHF
Schmidlin set di montaggio per vasche da bagno (SIA 181)	117125	1431190	101189	179.00
Schmidlin set di montaggio per vasche da bagno (SIA 181), con nastro di tenuta	117123	1431180	108805	382.00
Schmidlin nastro per rivestimento (SIA 181), rotolo 3 m	886103	1461180	100457	44.00

## Guarniture di scarico e troppopieno

Schmidlin HIGH FIVE 52	pagina 140
Schmidlin HIGH FIVE 52 TRIO	pagina 142
Schmidlin SPRING 50	pagina 142
Viega Multiplex	pagina 140
Viega Multiplex Trio	pagina 141

Opzioni e accessori per vasche da bagno da pagina 130.

02



# Schmidlin FLAIR SHAPE

a posa libera, rivestimento smaltato senza saldature, incl. garnitura di scarico e troppopieno Multiplex, premontata, incl. tubo flessibile per il collegamento della garnitura di scarico, altezza totale 57.5 cm

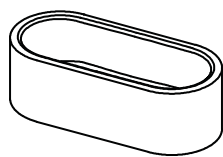

Lungh.	Largh.	Prof.	No. USGRS	No. ST	No. Schmidlin	Prezzo CHF
180	80	42	111293		1373-0001	7423.00
190	90	42	111294		1203-0001	7779.00

Opzioni	pagina	+	suppl.
Schmidlin GreenSteel	130		da 22.00
classe colore II [FA0_ _]	237		495.00
ANTIGLISS PRO [GT01]	130		232.00
AQUAGRIP [GT04]	130		232.00
CLEANEFFECT [OV01]	130		255.00
Maniglia SAFE (1 pezzo) [GFT_02]	133		278.00
Foro per Schmidlin TOUCH CONTROL [AT0001]	142		127.00
Bocca d'erogazione Schmidlin SPLASH [SP_ _]	134		1070.00
Schmidlin SOUNDBOX [SSY01]	134		2043.00

Sistemi d'idromassaggio	pagina	+	suppl.
Schmidlin SPA [WS02]	147		5072.00
Schmidlin SILENT [WS04]	144		6687.00

Guarniture di scarico e troppopieno	pagina	+	suppl.
Schmidlin HIGH FIVE 52, premontata	140		98.00
Geberit Push Control, premontata			250.00
Viega Multiplex Trio e set di equipaggiamento, premontata (con erogatore, incl. tubo essibile rinforzato 3/4" x 35 cm)	141		298.00
Schmidlin HIGH FIVE 52 Trio e set di equipaggiamento, premontata (con erogatore, incl. tubo essibile rinforzato 3/4" x 35 cm)	142		473.00
Schmidlin SPRING 50, premontata	142		556.00

Opzioni e accessori per vasche da bagno da pagina 130.

# Schmidlin FORM

Altezza del bordo 30 mm

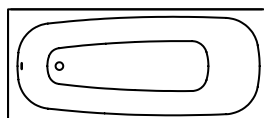

	Lungh.	Largh.	Prof.	No. USGRS	No. ST	No. Schmidlin	Prezzo CHF
	160	75	42	111030	1111400	1025-0001	966.00
	170	75	42	100979		2519-0001	1010.00
	180	80	42	111008	1111402	1172-0001	1221.00
	190	80	42	111031	1111403	1623-0001	1440.00

Opzioni	pagina	+	suppl.
Schmidlin GreenSteel	130		da 9.00
classe colore II [FA0_ _]	237		303.00
classe colore III [FA0_ _]	237		303.00
classe colore IV [FA0_ _]	237		571.00
ANTIGLISS PRO [GT01]	130		236.00
AQUAGRIP [GT04]	130		232.00
CLEANEFFECT [OV01]	130		259.00
Maniglia SAFE (2 pezzi) [GFT_01]	133		457.00
Foro per miscelatore monocomando [L1_ _]	132		87.00
Foro rotondo su misura [WT_ALS02]	132		128.00
Foro per Schmidlin TOUCH CONTROL [AT0001]	141		129.00
Bocca d'erogazione Schmidlin SPLASH [SP_ _]	134		1087.00
Schmidlin SOUNDBOX [SSY01]	134		2074.00

Sistemi d'idromassaggio	pagina	+	suppl.
Schmidlin JET [WS01]	146		6169.00
Schmidlin SPA [WS02]	147		5072.00
Schmidlin JET+SPA [WS03]	148		10841.00
Schmidlin SILENT [WS04]	144		6687.00
Schmidlin AQUA SILENT [WS06]	145		7275.00
Schmidlin VIKTOR RÖTHLIN EDITION [WS07]	149		11336.00
Schmidlin HYDRO SILK [WS09]	150		5099.00

Accessori	No. USGRS	No. ST	No. Schmidlin	Prezzo CHF
Schmidlin set di montaggio per vasche da bagno (SIA 181)	117125	1431190	101189	179.00
Schmidlin set di montaggio per vasche da bagno (SIA 181), con nastro di tenuta	117123	1431180	108805	382.00
Supporto vasca Schmidlin INFINITY (SIA 181)				pagina 138
Schmidlin set di rivestimenti (SIA 181)				pagina 139
Schmidlin nastro per rivestimento (SIA 181), rotolo 3 m	886103	1461180	100457	44.00
Schmidlin squadrette di montaggio (SIA 181), 4 pezzi	881621	1461118	101196	22.00
Profilo in gomma per bordi rialzati				pagina 139

Guarniture di scarico e troppopieno	
Schmidlin HIGH FIVE 52	pagina 140
Schmidlin HIGH FIVE 52 TRIO	pagina 142
Schmidlin SPRING 50	pagina 142
Viega Multiplex	pagina 140
Viega Multiplex Trio	pagina 141

Opzioni e accessori per vasche da bagno da pagina 130.





# Schmidlin FREE

Altezza del bordo 30 mm

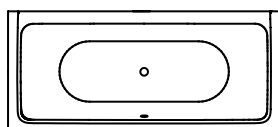

Lungh.	Largh.	Prof.	No. USGRS	No. ST	No. Schmidlin	Prezzo CHF
170	75	45	111217	1111541	1524-0001	1755.00
180	80	45	111218	1111542	1546-0001	2149.00
190	90	45	111219	1111543	1727-0001	2705.00
200	100	45	111220	1111544	1518-0001	3304.00

Opzioni	pagina	+	suppl.
Schmidlin GreenSteel	130		da 9.00
classe colore II [FA0_ _]	237		303.00
classe colore III [FA0_ _]	237		303.00
classe colore IV [FA0_ _]	237		571.00
ANTIGLISS PRO [GT01]	130		236.00
AQUAGRIP [GT04]	130		232.00
CLEANEFFECT [OV01]	130		259.00
Foro per Schmidlin TOUCH CONTROL [AT0001]	141		129.00
Bocca d'erogazione Schmidlin SPLASH [SP_ _]	134		1087.00
Schmidlin SOUNDBOX [SSY01]	134		2074.00

Sistemi d'idromassaggio	pagina	+	suppl.
Schmidlin JET [WS01]	146		6169.00
Schmidlin SPA [WS02]	147		5072.00
Schmidlin JET+SPA [WS03]	148		10841.00
Schmidlin SILENT [WS04]	144		6687.00
Schmidlin AQUA SILENT [WS06]	145		7275.00
Schmidlin HYDRO SILK [WS09]	150		5099.00

Accessori	No. USGRS	No. ST	No. Schmidlin	Prezzo CHF
Schmidlin set di montaggio per vasche da bagno (SIA 181)	117125	1431190	101189	179.00
Schmidlin set di montaggio per vasche da bagno (SIA 181), con nastro di tenuta	117123	1431180	108805	382.00
Supporto vasca Schmidlin INFINITY (SIA 181)				pagina 138
Schmidlin set di rivestimenti (SIA 181)				pagina 139
Schmidlin nastro per rivestimento (SIA 181), rotolo 3 m	886103	1461180	100457	44.00

Guarniture di scarico e troppopieno	
Schmidlin HIGH FIVE 52	pagina 140
Schmidlin HIGH FIVE 52 TRIO	pagina 142
Schmidlin SPRING 50	pagina 142
Viega Multiplex	pagina 140
Viega Multiplex Trio	pagina 141

Opzioni e accessori per vasche da bagno da pagina 130.

# Schmidlin KINDERWANNE

Altezza del bordo 30 mm

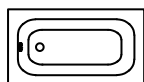

Lungh.	Largh.	Prof.	No. USGRS	No. ST	No. Schmidlin	Prezzo CHF
80	50	28	111118		1334-0001	2498.00
90	50	28	111119		1621-0001	2498.00
100	50	28	111120		1689-0001	2498.00

Opzioni	pagina	+	suppl.
Con bordi rialzati [Z_ _ _ _] 	131		175.00
Con bordi rialzati forati [ZL01]	131		0.00
Schmidlin GreenSteel	130		da 9.00
classe colore II [FA0_ _]	237		303.00
classe colore III [FA0_ _]	237		303.00
classe colore IV [FA0_ _]	237		571.00
CLEANEFFECT [OV01]	130		259.00
Foro per Schmidlin TOUCH CONTROL [AT0001]	142		129.00
Fabbricazioni speciali	133		su richiesta

Accessori	No. USGRS	No. ST	No. Schmidlin	Prezzo CHF
Supporto vasca Schmidlin INFINITY (SIA 181)				pagina 138
Schmidlin nastro per rivestimento (SIA 181), rotolo 3 m	886103	1461180	100457	44.00
Schmidlin squadrette di montaggio (SIA 181), 4 pezzi	881621	1461118	101196	22.00
Profilo in gomma per bordi rialzati				pagina 139

Guarniture di scarico e troppopieno	
Schmidlin HIGH FIVE 52	pagina 140
Schmidlin HIGH FIVE 52 TRIO	pagina 142
Schmidlin SPRING 50	pagina 142
Viega Multiplex	pagina 140
Viega Multiplex Trio	pagina 141

Opzioni e accessori per vasche da bagno da pagina 130.



# Schmidlin KOMBI

Altezza del bordo 30 mm



	Lungh.	Largh.	Prof.	No. USGRS	No. ST	No. Schmidlin	Prezzo CHF
	150	75	38	111028	1111500	1082-0001	1548.00
	160	70	38	111014	1111505	1477-0001	1548.00
	160	75	38	111011	1111501	1160-0001	1562.00
	165	75	38	111021	1111502	1595-0001	1578.00
	170	75	38	111018	1111503	1076-0001	1562.00
	170	80	38	111012	1111504	1728-0001	1578.00
	180	80	38	111029	1111506	1157-0001	1838.00

Opzioni	pagina	+	suppl.
Con bordi rialzati [Z_ _ _]	129		175.00
Con bordi rialzati forati [ZL01]	129		0.00
Schmidlin GreenSteel	128		da 9.00
classe colore II [FA0_ _]	237		303.00
classe colore III [FA0_ _]	237		303.00
classe colore IV [FA0_ _]	237		571.00
ANTI GLISS PRO [GT01]	128		236.00
AQUAGRIP [GT04]	128		232.00
CLEANEFFECT [OV01]	128		259.00
Lunghezza speciale -2/+5 cm (su entrambi i lati da -1 a +2,5cm)	129		702.00
Maniglia KOMBI (2 pezzi) [GFT_06]	132		517.00
Foro per miscelatore monocomando [L1_ _]	130		87.00
Foro rotondo su misura [WT_ALS02]	130		128.00
Foro per Schmidlin TOUCH CONTROL [AT0001]	140		129.00
Angolo vivo (raggio 5 mm) [EA_ _04]	130		317.00
Angolo tagliato [EA_ _03]	130		428.00
Angolo arrotondato [EA_ _02]	131		570.00

Sistemi d'idromassaggio	pagina	+	suppl.
Schmidlin SPA [WS02]	145		5072.00
Schmidlin SILENT [WS04]	142		6687.00
Schmidlin HYDRO SILK [WS09]	148		5099.00

Accessori	No. USGRS	No. ST	No. Schmidlin	Prezzo CHF
Schmidlin set di montaggio per vasche da bagno (SIA 181)	117125	1431190	101189	179.00
Schmidlin set di montaggio per vasche da bagno (SIA 181), con nastro di tenuta	117123	1431180	108805	382.00
Supporto vasca Schmidlin INFINITY (SIA 181)				pagina 138
Schmidlin set di rivestimenti (SIA 181)				pagina 139
Schmidlin nastro per rivestimento (SIA 181), rotolo 3 m	886103	1461180	100457	44.00
Schmidlin squadrette di montaggio (SIA 181), 4 pezzi	881621	1461118	101196	22.00
Profilo in gomma per bordi rialzati				pagina 139

Guarniture di scarico e troppopieno	
Schmidlin HIGH FIVE 52	pagina 140
Schmidlin HIGH FIVE 52 TRIO	pagina 142
Schmidlin SPRING 50	pagina 142
Viega Multiplex	pagina 140
Viega Multiplex Trio	pagina 141

Opzioni e accessori per vasche da bagno da pagina 130.

# Schmidlin KOMBINET

Altezza del bordo 30 mm

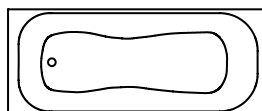

Lungh.	Largh.	Prof.	No. USGRS	No. ST	No. Schmidlin	Prezzo CHF
170	70	39	111055	1111441	1370-0001	1700.00

Opzioni	pagina	+	suppl.
Con bordi rialzati [Z_ _ _] 	131		175.00
Con bordi rialzati forati [ZL01]	131		0.00
Schmidlin GreenSteel	130		da 9.00
classe colore II [FA0_ _]	237		303.00
classe colore III [FA0_ _]	237		571.00
classe colore IV [FA0_ _]	237		236.00
ANTIGLISS PRO [GT01]	130		232.00
AQUAGRIP [GT04]	130		259.00
CLEANEFFECT [OV01]	130		702.00
Lunghezza speciale -2/+5 cm (su entrambi i lati da -1 a +2,5cm)	131		129.00
Foro per Schmidlin TOUCH CONTROL [AT0001]	142		317.00
Angolo vivo (raggio 5 mm) [EA_ _ 04]	132		428.00
Angolo tagliato [EA_ _ 03]	132		570.00
Angolo arrotondato [EA_ _ 02]	133		2074.00
Schmidlin SOUNDBOX [SSY01]	134		2043.00
Fabbricazioni speciali	133		su richiesta

Sistemi d'idromassaggio	pagina	+	suppl.
Schmidlin SPA [WS02] (su richiesta)	147		5072.00
Schmidlin SILENT [WS04] (su richiesta)	144		6687.00
Schmidlin AQUA SILENT [WS06] (su richiesta)	145		7275.00

Accessori	No. USGRS	No. ST	No. Schmidlin	Prezzo CHF
Schmidlin set di montaggio per vasche da bagno (SIA 181)	117125	1431190	101189	179.00
Schmidlin set di montaggio per vasche da bagno (SIA 181), con nastro di tenuta	117123	1431180	108805	382.00
Supporto vasca Schmidlin INFINITY (SIA 181)				pagina 138
Schmidlin set di rivestimenti (SIA 181)				pagina 139
Schmidlin nastro per rivestimento (SIA 181), rotolo 3 m	886103	1461180	100457	44.00
Schmidlin squadrette di montaggio (SIA 181), 4 pezzi	881621	1461118	101196	22.00
Profilo in gomma per bordi rialzati				pagina 139

Guarniture di scarico e troppopieno	
Schmidlin HIGH FIVE 52	pagina 140
Schmidlin HIGH FIVE 52 TRIO	pagina 142
Schmidlin SPRING 50	pagina 142
Viega Multiplex	pagina 140
Viega Multiplex Trio	pagina 141

Opzioni e accessori per vasche da bagno da pagina 130.



# Schmidlin LOFT

a posa libera, rivestimento smaltato conico senza saldature, incl. garnitura di scarico e troppopieno LOFT, premontata, incl. tubo flessibile per il collegamento della garnitura di scarico, altezza totale 56 cm

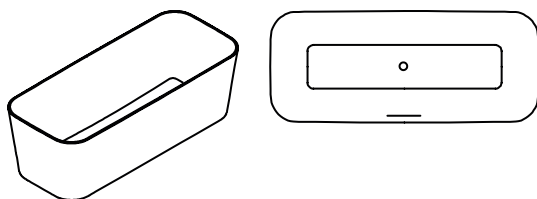

Lungh.	Largh.	Prof.	No. USGRS	No. ST	No. Schmidlin	Prezzo CHF
180	75	42	111106		1723-0001	9421.00

Opzioni	pagina	+	suppl.
Schmidlin GreenSteel	128		da 22.00
ANTIGLISS PRO [GT01]	128		236.00
AQUAGRIP [GT04]	128		232.00
CLEANEFFECT [OV01]	128		259.00
Schmidlin SOUNDBOX [SSY01]	132		2043.00

Guarniture di scarico e troppopieno	+	suppl.
Schmidlin LOFT TRIO, uarnitura di scarico e troppopieno, incl. tubo fless. rinforz. 3/4" x 30 cm, cromato, promontata		232.00

Opzioni e accessori per vasche da bagno da pagina 130.

! Disponibile solo in bianco alpino.

02

# Schmidlin LUNA

Altezza del bordo 30 mm

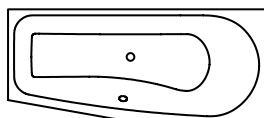

lato piedi a sinistra

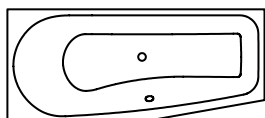

lato piedi a destra

	Lungh.	Largh.	Prof.	No. USGRS	No. ST	No. Schmidlin	Prezzo CHF
troppopieno davanti, lato piedi a sinistra	170	75	45	111076	1111641	1416-0001	1375.00
troppopieno davanti, lato piedi a destra	170	75	45	111077	1111642	1673-0001	1375.00

Opzioni	pagina	+	suppl.
Con bordi rialzati [Z_ _ _] 	131		175.00
Con bordi rialzati forati [ZL01]	131		0.00
Schmidlin GreenSteel	130		da 9.00
classe colore II [FA0_ _]	237		303.00
classe colore III [FA0_ _]	237		303.00
classe colore IV [FA0_ _]	237		571.00
ANTIGLISS PRO [GT01]	130		236.00
AQUAGRIP [GT04]	130		232.00
CLEANEFFECT [OV01]	130		259.00
Lunghezza speciale -2/+5 cm (su entrambi i lati da -1 a +2,5cm)	131		702.00
Maniglia SAFE (1 pezzo) [GFT_02]	133		283.00
Foro per Schmidlin TOUCH CONTROL [AT0001]	142		129.00
Angolo vivo (raggio 5 mm) [EA_ _ 04]	132		317.00
Angolo tagliato [EA_ _ 03]	132		428.00
Angolo arrotondato [EA_ _ 02]	133		570.00
Bocca d'erogazione Schmidlin SPLASH [SP_ _]	134		1087.00
Schmidlin SOUNDBOX [SSY01]	134		2074.00
Fabbricazioni speciali	133		su richiesta

Sistemi d'idromassaggio	pagina	+	suppl.
Schmidlin SPA [WS02]	147		5072.00
Schmidlin SILENT [WS04]	144		6687.00

Accessori	No. USGRS	No. ST	No. Schmidlin	Prezzo CHF
Schmidlin set di montaggio per vasche da bagno (SIA 181)	117125	1431190	101189	179.00
Schmidlin set di montaggio per vasche da bagno (SIA 181), con nastro di tenuta	117123	1431180	108805	382.00
Schmidlin nastro per rivestimento (SIA 181), rotolo 3 m	886103	1461180	100457	44.00
Schmidlin squadrette di montaggio (SIA 181), 4 pezzi	881621	1461118	101196	22.00
Profilo in gomma per bordi rialzati				pagina 139

Guarniture di scarico e troppopieno	
Schmidlin SPRING 50	pagina 142
Viega Multiplex	pagina 140

Opzioni e accessori per vasche da bagno da pagina 130.



# Schmidlin MINI

Altezza del bordo 30 mm

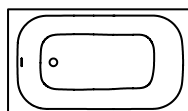

Lungh.	Largh.	Prof.	No. USGRS	No. ST	No. Schmidlin	Prezzo CHF
108	73	38	111185		1640-0001	1171.00
120	70	39	111207		1111-0001	1171.00
124	70	42	111186		1469-0001	1171.00
130	70	39	111041		1464-0001	1171.00

Opzioni	pagina	+	suppl.
Con bordi rialzati [Z_ _ _] 	131		175.00
Con bordi rialzati forati [ZL01]	131		0.00
Schmidlin GreenSteel	130		da 9.00
classe colore II [FA0_ _]	237		303.00
classe colore III [FA0_ _]	237		303.00
classe colore IV [FA0_ _]	237		571.00
ANTIGLISS PRO [GT01]	130		236.00
AQUAGRIP [GT04]	130		232.00
CLEANEFFECT [OV01]	130		259.00
Lunghezza speciale -2/+5 cm (su entrambi i lati da -1 a +2,5cm)	131		702.00
Maniglia SAFE (2 pezzi) [GFT_01]	133		457.00
Foro per Schmidlin TOUCH CONTROL [AT0001]	142		129.00
Angolo vivo (raggio 5 mm) [EA_ _04]	132		317.00
Angolo tagliato [EA_ _03]	132		428.00
Angolo arrotondato [EA_ _02]	133		570.00
Bocca d'erogazione Schmidlin SPLASH [SP_ _]	134		1087.00
Schmidlin SOUNDBOX [SSY01]	134		2074.00
Fabbricazioni speciali	133		su richiesta

Accessori	No. USGRS	No. ST	No. Schmidlin	Prezzo CHF
Schmidlin set di montaggio per vasche da bagno (SIA 181)	117125	1431190	101189	179.00
Schmidlin set di montaggio per vasche da bagno (SIA 181), con nastro di tenuta	117123	1431180	108805	382.00
Supporto vasca Schmidlin INFINITY (SIA 181)				pagina 138
Schmidlin set di rivestimenti (SIA 181)				pagina 139
Schmidlin nastro per rivestimento (SIA 181), rotolo 3 m	886103	1461180	100457	44.00
Schmidlin squadrette di montaggio (SIA 181), 4 pezzi	881621	1461118	101196	22.00
Profilo in gomma per bordi rialzati				pagina 139

Guarniture di scarico e troppopieno	
Schmidlin HIGH FIVE 52	pagina 140
Schmidlin HIGH FIVE 52 TRIO	pagina 142
Schmidlin SPRING 50	pagina 142
Viega Multiplex	pagina 140
Viega Multiplex Trio	pagina 141

Opzioni e accessori per vasche da bagno da pagina 130.

# Schmidlin NORM CLASSIC

Altezza del bordo 30 mm

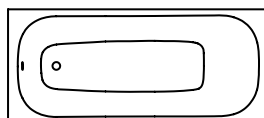

Lungh.	Largh.	Prof.	No. USGRS	No. ST	No. Schmidlin	Prezzo CHF
140	70	44	111001	1111101	1649-0001	808.00
140	73	44	113140		1654-0001	1158.00
140	75	44	113141		1743-0001	1146.00
145	70	44	113142		1749-0001	1158.00
145	75	44	113143		1759-0001	1158.00
150	70	44	111002	1111102	1588-0001	808.00
150	73	44	113144		1760-0001	1158.00
150	75	44	113145		1752-0001	1158.00
153	70	44	113146		1069-0001	1158.00
153	75	44	113147		1742-0001	1158.00
155	70	44	111003	1111103	1061-0001	837.00
155	75	44	113148		1753-0001	1158.00
158	70	44	113149		1418-0001	1178.00
158	75	44	113150		1747-0001	1178.00
160	65	42	113151		1051-0001	1178.00
160	70	45	111004	1111104	1655-0001	776.00
160	73	45	113152		1751-0001	1178.00
160	75	45	111019	1111112	1120-0001	776.00
163	70	45	113153		1744-0001	1178.00
163	75	45	113154		1763-0001	1178.00
165	65	42	113155		1741-0001	1178.00
165	70	45	111022	1111105	1557-0001	841.00
165	73	45	113156		1764-0001	1178.00
165	75	45	111020	1111113	1392-0001	852.00
168	70	45	111005	1111106	1604-0001	841.00
168	75	45	111046	1111114	1017-0001	852.00
170	65	42	113157		1768-0001	1178.00
170	70	45	111006	1111107	1041-0001	787.00
170	73	45	113158		1778-0001	1168.00
170	75	45	111043	1111109	1435-0001	862.00
170	80	45	111153	1111111	2171-0001	1168.00
173	70	45	113159		1329-0001	1178.00
173	75	45	113160		1757-0001	1178.00
175	70	45	111047	1111115	1323-0001	852.00
175	73	45	113161		1016-0001	1277.00
175	75	45	111048	1111116	1421-0001	904.00
175	80	45	113162		1570-0001	1408.00
178	70	45	113163		1312-0001	1277.00
178	75	45	113164		1754-0001	1364.00
178	80	45	113165		1746-0001	1409.00
180	70	45	111044	1111110	1114-0001	1127.00
180	73	45	113166		1569-0001	1409.00
180	75	45	113173	1111117	1700-0001	1127.00
180	80	45	111049	1111108	1086-0001	1038.00
183	70	45	113167		1360-0001	1409.00
183	75	45	113168		1142-0001	1409.00
183	80	45	113169		1762-0001	1409.00
190	80	45	111154	1111118	2287-0001	1364.00

02





<b>Opzioni</b>	<b>pagina</b>	<b>+</b>	<b>suppl.</b>
Con bordi rialzati [Z_ _ _] 	131		175.00
Con bordi rialzati forati [ZL01]	131		0.00
Schmidlin GreenSteel	130		da 9.00
classe colore II [FA0_ _]	237		303.00
classe colore III [FA0_ _]	237		303.00
classe colore IV [FA0_ _]	237		571.00
ANTIGLISS PRO [GT01]	130		236.00
AQUAGRIP [GT04]	130		232.00
CLEANEFFECT [OV01]	130		259.00
Lunghezza speciale -2/+5 cm (su entrambi i lati da -1 a +2,5cm)	131		702.00
Maniglia SAFE (2 pezzi) [GFT_01]	133		457.00
Foro per miscelatore monocomando [L1_ _]	132		87.00
Fori per rubinetteria su misura [ATM:mm]	132		342.00
Foro rotondo su misura [WT_ALS02]	132		128.00
Foro per Schmidlin TOUCH CONTROL [AT0001]	142		129.00
Angolo vivo (raggio 5 mm) [EA_ _ 04]	132		317.00

<b>Sistemi d'idromassaggio</b>	<b>pagina</b>	<b>+</b>	<b>suppl.</b>
Schmidlin JET [WS01]	146		6077.00
Schmidlin SPA [WS02]	147		4997.00
Schmidlin JET+SPA [WS03]	148		10674.00
Schmidlin SILENT [WS04]	144		6588.00
Schmidlin AQUA SILENT [WS06]	145		7167.00
Schmidlin VIKTOR RÖTHLIN EDITION [WS07]	149		11674.00
Schmidlin HYDRO SILK [WS09]	150		5023.00

<b>Accessori</b>	<b>No. USGRS</b>	<b>No. ST</b>	<b>No. Schmidlin</b>	<b>Prezzo CHF</b>
Schmidlin set di montaggio per vasche da bagno (SIA 181)	117125	1431190	101189	179.00
Schmidlin set di montaggio per vasche da bagno (SIA 181), con nastro di tenuta	117123	1431180	108805	382.00
Supporto vasca Schmidlin INFINITY (SIA 181)				pagina 138
Schmidlin set di rivestimenti (SIA 181)				pagina 139
Schmidlin nastro per rivestimento (SIA 181), rotolo 3 m	886103	1461180	100457	44.00
Schmidlin squadrette di montaggio (SIA 181), 4 pezzi	881621	1461118	101196	22.00
Profilo in gomma per bordi rialzati				pagina 139

<b>Guarniture di scarico e troppopieno</b>	
Schmidlin HIGH FIVE 52	pagina 140
Schmidlin HIGH FIVE 52 TRIO	pagina 142
Schmidlin SPRING 50	pagina 142
Viega Multiplex	pagina 140
Viega Multiplex Trio	pagina 141

**Opzioni e accessori per vasche da bagno da pagina 130.**

# Schmidlin NORM CLASSIC VARIO

Altezza del bordo 30 mm

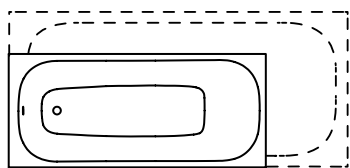

Garanzia di consegna: consegna entro 10 giorni lavorativi (incl. opzioni definite\*)

	Lungh.	Largh.	Prof.	No. USGRS	No. ST	No. Schmidlin	Prezzo CHF
in intervalli di 1 cm	140-155	70-80	44	113170	1111140	1893-9999	1182.00
in intervalli di 1 cm	156-174	65-69	42	113171	1111141	1787-9999	1207.00
in intervalli di 1 cm	156-174	70-80	45	113171	1111141	1787-9999	1207.00
in intervalli di 1 cm	175-184	68-84	45	113172	1111142	1842-9999	1437.00
in intervalli di 1 cm	185-194	78-84	45	111240	1111143	2312-9999	1749.00

Opzioni	pagina	+	suppl.
Opzione di consegna SUBITO - consegna in 4 giorni lavorativi (incl. opzioni definite*). Luogo di fornitura: magazzino Rivenditore / direttamente in cantiere.	131		331.00
*Con bordi rialzati [Z_ _ _]	131		175.00
*Con bordi rialzati forati [ZL01]	131		0.00
*Schmidlin GreenSteel	130		da 9.00
*classe colore II [FA0_ _]	237		303.00
*classe colore III [FA0_ _]	237		303.00
*classe colore IV [FA0_ _]	237		571.00
*ANTIGLISS PRO [GT01]	130		236.00
*AQUAGRIP [GT04]	130		232.00
*CLEANEFFECT [OV01]	130		259.00
*Maniglia SAFE (2 pezzi) [GFT_01]	133		457.00
Foro per miscelatore monocomando [L1_ _]	132		87.00
Foro rotondo su misura [WT_ALS02]	132		128.00
Foro per Schmidlin TOUCH CONTROL [AT0001]	142		129.00
*Angolo vivo (raggio 5 mm) [EA_ _04]	132		317.00
Angolo tagliato [EA_ _03]	132		428.00
Angolo arrotondato [EA_ _02]	133		570.00
*Bocca d'erogazione Schmidlin SPLASH [SP_ _]	134		1087.00
Schmidlin SOUNDBOX [SSY01]	134		2074.00

Sistemi d'idromassaggio	pagina	+	suppl.
Schmidlin JET [WS01]	146		6169.00
Schmidlin SPA [WS02]	147		5072.00
Schmidlin JET+SPA [WS03]	148		10841.00
Schmidlin SILENT [WS04]	144		6687.00
Schmidlin AQUA SILENT [WS06]	145		7275.00

Accessori	No. USGRS	No. ST	No. Schmidlin	Prezzo CHF
Schmidlin set di montaggio per vasche da bagno (SIA 181)	117125	1431190	101189	179.00
Schmidlin set di montaggio per vasche da bagno (SIA 181), con nastro di tenuta	117123	1431180	108805	382.00
Supporto vasca Schmidlin INFINITY (SIA 181)				pagina 138
Schmidlin set di rivestimenti (SIA 181)				pagina 139
Schmidlin nastro per rivestimento (SIA 181), rotolo 3 m	886103	1461180	100457	44.00
Schmidlin squadrette di montaggio (SIA 181), 4 pezzi	881621	1461118	101196	22.00
Profilo in gomma per bordi rialzati				pagina 139

Guarniture di scarico e troppopieno	
Schmidlin HIGH FIVE 52	pagina 140
Schmidlin HIGH FIVE 52 TRIO	pagina 142
Schmidlin SPRING 50	pagina 142
Viega Multiplex	pagina 140
Viega Multiplex Trio	pagina 141

Opzioni e accessori per vasche da bagno da pagina 130.



# Schmidlin OCEAN

Altezza del bordo 40 mm (con bordi rialzati 30 mm)

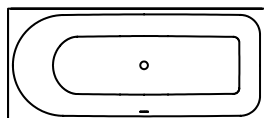

Troppopieno davanti, lato doccia a destra

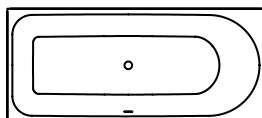

Troppopieno davanti, lato doccia a sinistra

	Lungh.	Largh.	Prof.	No. USGRS	No. ST	No. Schmidlin	Prezzo CHF
troppopieno davanti, lato doccia a destra	150	70	45	111615	1111239	2319-0001	1574.00
troppopieno davanti, lato doccia a sinistra	150	70	45	111616	1111240	2335-0001	1574.00
troppopieno davanti, lato doccia a destra	160	70	45	111211	1111573	1578-0001	1574.00
troppopieno davanti, lato doccia a sinistra	160	70	45	111212	1111574	1034-0001	1574.00
troppopieno davanti, lato doccia a destra	170	75	45	111213	1111577	1633-0001	1574.00
troppopieno davanti, lato doccia a sinistra	170	75	45	111214	1111578	1510-0001	1574.00
troppopieno davanti, lato doccia a destra	170	80	45	111209	1111575	1079-0001	1574.00
troppopieno davanti, lato doccia a sinistra	170	80	45	111210	1111576	1395-0001	1574.00
troppopieno davanti, lato doccia a destra	180	80	45	111215	1111579	1369-0001	1904.00
troppopieno davanti, lato doccia a sinistra	180	80	45	111216	1111580	1405-0001	1904.00

Opzioni	pagina	+	suppl.
Con bordi rialzati [Z_ _ _ _]	131		175.00
Con bordi rialzati forati [ZL01]	131		0.00
Schmidlin GreenSteel	130		da 9.00
classe colore II, III [FA0_ _]	237		303.00
classe colore IV [FA0_ _]	237		571.00
ANTIGLISS PRO [GT01]	130		236.00
AQUAGRIP [GT04]	130		232.00
CLEANEFFECT [OV01]	130		259.00
Lunghezza speciale -2/+5 cm (su entrambi i lati da -1 a +2,5cm)	131		702.00
Maniglia SAFE (1 pezzo) [GFT_02]	133		283.00
Foro per Schmidlin TOUCH CONTROL [AT0001]	142		129.00
Angolo vivo (raggio 5 mm) [EA_ _ 04]	132		317.00
Angolo tagliato [EA_ _ 03]	132		428.00
Angolo arrotondato [EA_ _ 02]	133		570.00
Bocca d'erogazione Schmidlin SPLASH [SP_ _ _]	134		1087.00
Schmidlin SOUNDBOX [SSY01]	134		2074.00

Sistemi d'idromassaggio	pagina	+	suppl.
Schmidlin JET [WS01]	146		6169.00
Schmidlin SPA [WS02]	147		5072.00
Schmidlin JET+SPA [WS03]	148		10841.00
Schmidlin SILENT [WS04]	144		6687.00
Schmidlin AQUA SILENT [WS06] (su richiesta)	145		7275.00
Schmidlin VIKTOR RÖTHLIN EDITION [WS07]	149		11841.00
Schmidlin HYDRO SILK [WS09]	150		5099.00

Accessori	No. USGRS	No. ST	No. Schmidlin	Prezzo CHF
Schmidlin set di montaggio per vasche da bagno (SIA 181)	117125	1431190	101189	179.00
Schmidlin set di montaggio per vasche da bagno (SIA 181), con nastro di tenuta	117123	1431180	108805	382.00
Supporto vasca Schmidlin INFINITY (SIA 181)				pagina 138
Schmidlin set di rivestimenti (SIA 181)				pagina 139
Schmidlin nastro per rivestimento (SIA 181), rotolo 3 m	886103	1461180	100457	44.00
Schmidlin squadrette di montaggio (SIA 181), 4 pezzi	881621	1461118	101196	22.00
Profilo in gomma per bordi rialzati				pagina 139

Guarniture di scarico e troppopieno	
Schmidlin HIGH FIVE 52	pagina 140
Schmidlin HIGH FIVE 52 TRIO	pagina 142
Schmidlin SPRING 50	pagina 142
Viega Multiplex	pagina 140
Viega Multiplex Trio	pagina 141

Opzioni e accessori per vasche da bagno da pagina 130.

# Schmidlin OCEAN VARIO

Altezza del bordo 30 mm

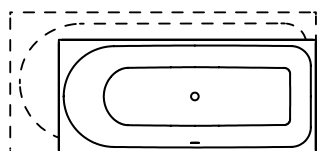

Troppopieno davanti, lato doccia a destra

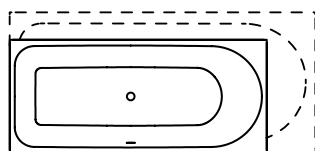

Troppopieno davanti, lato doccia a sinistra

Garanzia di consegna: consegna entro 10 giorni lavorativi (incl. opzioni definite\*)

	Lungh.	Largh.	Prof.	No. USGRS	No. ST	No. Schmidlin	Prezzo CHF
troppopieno davanti, lato doccia a destra	150-157	68-77	45	111617	1111249	2315-9999	1941.00
troppopieno davanti, lato doccia a sinistra	150-157	68-77	45	111618	1111250	2338-9999	1941.00
troppopieno davanti, lato doccia a destra	158-167	68-75	45	111600	1111155	1841-9999	1941.00
troppopieno davanti, lato doccia a sinistra	158-167	68-75	45	111601	1111154	1911-9999	1941.00
troppopieno davanti, lato doccia a destra	168-177	72-85	45	111602	1111157	1879-9999	1941.00
troppopieno davanti, lato doccia a sinistra	168-177	72-85	45	111603	1111156	1925-9999	1941.00
troppopieno davanti, lato doccia a destra	178-185	78-85	45	111604	1111159	1887-9999	2273.00
troppopieno davanti, lato doccia a sinistra	178-185	78-85	45	111605	1111158	1806-9999	2273.00

Opzioni	pagina	+	suppl.
Opzione di consegna SUBITO - consegna in 4 giorni lavorativi (incl. opzioni definite*). Luogo di fornitura: magazzino Rivenditore / direttamente in cantiere.	131		331.00
*Con bordi rialzati [Z_ _ _ _]	131		175.00
*Con bordi rialzati forati [ZL01]	131		0.00
*Schmidlin GreenSteel	130		da 9.00
*classe colore II, III [FA0_ _]	237		303.00
*classe colore IV [FA0_ _]	237		571.00
*ANTI GLISS PRO [GT01]	130		236.00
*AQUAGRIP [GT04]	130		232.00
*CLEAN EFFECT [OV01]	130		259.00
*Maniglia SAFE (1 pezzo) [GFT_02]	133		283.00
Foro per Schmidlin TOUCH CONTROL [AT0001]	142		129.00
*Angolo vivo (raggio 5 mm) [EA_ _ 04]	132		317.00
Angolo tagliato [EA_ _ 03]	132		428.00
Angolo arrotondato [EA_ _ 02]	133		570.00
*Bocca d'erogazione Schmidlin SPLASH [SP_ _]	134		1087.00
Schmidlin SOUNDBOX [SSY01]	134		2074.00

Sistemi d'idromassaggio	pagina	+	suppl.
Schmidlin JET [WS01]	146		6169.00
Schmidlin SPA [WS02]	147		5072.00
Schmidlin JET+SPA [WS03]	148		10841.00
Schmidlin SILENT [WS04]	144		6687.00
Schmidlin AQUA SILENT [WS06]	145		7275.00
Schmidlin VIKTOR RÖTHLIN EDITION [WS07]	149		11841.00

Accessori	No. USGRS	No. ST	No. Schmidlin	Prezzo CHF
Schmidlin set di montaggio per vasche da bagno (SIA 181)	117125	1431190	101189	179.00
Schmidlin set di montaggio per vasche da bagno (SIA 181), con nastro di tenuta	117123	1431180	108805	382.00
Supporto vasca Schmidlin INFINITY (SIA 181)				pagina 138
Schmidlin set di rivestimenti (SIA 181)				pagina 139
Schmidlin nastro per rivestimento (SIA 181), rotolo 3 m	886103	1461180	100457	44.00
Schmidlin squadrette di montaggio (SIA 181), 4 pezzi	881621	1461118	101196	22.00
Profilo in gomma per bordi rialzati				pagina 139

Guarniture di scarico e troppopieno	
Schmidlin HIGH FIVE 52	pagina 140
Schmidlin HIGH FIVE 52 TRIO	pagina 142
Schmidlin SPRING 50	pagina 142
Viega Multiplex	pagina 140
Viega Multiplex Trio	pagina 141

Opzioni e accessori per vasche da bagno da pagina 130.



# Schmidlin OCEAN LOWLINE

Altezza del bordo 40 mm (con bordi rialzati 30 mm)

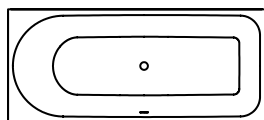

Troppopieno davanti, lato doccia a destra

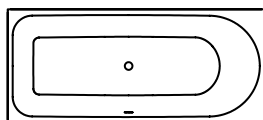

Troppopieno davanti, lato doccia a sinistra

	Lungh.	Largh.	Prof.	No. USGRS	No. ST	No. Schmidlin	Prezzo CHF
troppopieno davanti, lato doccia a destra	150	70	38	111619		2313-0001	1574.00
troppopieno davanti, lato doccia a sinistra	150	70	38	111620		2336-0001	1574.00
troppopieno davanti, lato doccia a destra	160	70	38	111222		1388-0001	1574.00
troppopieno davanti, lato doccia a sinistra	160	70	38	111223		1190-0001	1574.00
troppopieno davanti, lato doccia a destra	170	75	38	111224		1661-0001	1574.00
troppopieno davanti, lato doccia a sinistra	170	75	38	111225		1359-0001	1574.00
troppopieno davanti, lato doccia a destra	170	80	38	111226		1335-0001	1574.00
troppopieno davanti, lato doccia a sinistra	170	80	38	111227		1664-0001	1574.00
troppopieno davanti, lato doccia a destra	180	80	38	111228		1503-0001	1904.00
troppopieno davanti, lato doccia a sinistra	180	80	38	111229		1093-0001	1904.00

Opzioni	pagina	+	suppl.
Con bordi rialzati [Z_ _ _]	131		175.00
Con bordi rialzati forati [ZL01]	131		0.00
Schmidlin GreenSteel	130		da 9.00
classe colore II [FA0_ _]	237		303.00
classe colore III [FA0_ _]	237		303.00
classe colore IV [FA0_ _]	237		571.00
ANTIGLISS PRO [GT01]	130		236.00
AQUAGRIP [GT04]	130		232.00
CLEANEFFECT [OV01]	130		259.00
Lunghezza speciale -2/+5 cm (su entrambi i lati da -1 a +2,5cm)	131		702.00
Maniglia SAFE (1 pezzo) [GFT_02]	133		283.00
Foro per Schmidlin TOUCH CONTROL [AT0001]	142		129.00
Angolo vivo (raggio 5 mm) [EA_ _ 04]	132		317.00
Angolo tagliato [EA_ _ 03]	132		428.00
Angolo arrotondato [EA_ _ 02]	133		570.00
Bocca d'erogazione Schmidlin SPLASH [SP_ _]	134		1087.00
Schmidlin SOUNDBOX [SSY01]	134		2074.00
Fabbricazioni speciali	133		su richiesta

Sistemi d'idromassaggio	pagina	+	suppl.
Schmidlin SPA [WS02]	147		5072.00
Schmidlin SILENT [WS04]	144		6687.00

Accessori	No. USGRS	No. ST	No. Schmidlin	Prezzo CHF
Schmidlin set di montaggio per vasche da bagno (SIA 181)	117125	1431190	101189	179.00
Schmidlin set di montaggio per vasche da bagno (SIA 181), con nastro di tenuta	117123	1431180	108805	382.00
Supporto vasca Schmidlin INFINITY (SIA 181)				pagina 138
Schmidlin set di rivestimenti (SIA 181)				pagina 139
Schmidlin nastro per rivestimento (SIA 181), rotolo 3 m	886103	1461180	100457	44.00
Schmidlin squadrette di montaggio (SIA 181), 4 pezzi	881621	1461118	101196	22.00
Profilo in gomma per bordi rialzati				pagina 139

Guarniture di scarico e troppopieno	
Schmidlin HIGH FIVE 52	pagina 140
Schmidlin HIGH FIVE 52 TRIO	pagina 142
Schmidlin SPRING 50	pagina 142
Viega Multiplex	pagina 140
Viega Multiplex Trio	pagina 141

Opzioni e accessori per vasche da bagno da pagina 130.

# Schmidlin ONA

Altezza del bordo 30 mm

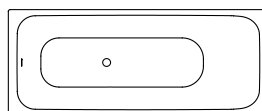

Lungh.	Largh.	Prof.	No. USGRS	No. ST	No. Schmidlin	Prezzo CHF
160	70	42	111306	1111171	2316-0001	1183.00
170	70	42	111307	1111172	2299-0001	1183.00
170	75	42	111308	1111173	2320-0001	1183.00
180	80	42	111309	1111174	2308-0001	1260.00

Opzioni	pagina	+	suppl.
Con bordi rialzati [Z_ _ _]	131		175.00
Con bordi rialzati forati [ZL01]	131		0.00
Schmidlin GreenSteel	130		da 9.00
classe colore II [FA0_ _]	237		303.00
classe colore III [FA0_ _]	237		303.00
classe colore IV [FA0_ _]	237		571.00
ANTIGLISS PRO [GT01]	130		236.00
AQUAGRIP [GT04]	130		232.00
CLEANEFFECT [OV01]	130		259.00
troppopieno laterale	131		702.00
Maniglia SAFE (2 pezzi) [GFT_01]	133		283.00
Foro per Schmidlin TOUCH CONTROL [AT0001]	142		129.00
Angolo vivo (raggio 5 mm) [EA_ _04]	132		317.00
Angolo tagliato [EA_ _03]	132		428.00
Angolo arrotondato [EA_ _02]	133		570.00
Bocca d'erogazione Schmidlin SPLASH [SP_ _]	134		1087.00
Schmidlin SOUNDBOX [SSY01]	134		2074.00
Fabbricazioni speciali	133		su richiesta

Sistemi d'idromassaggio	pagina	+	suppl.
Schmidlin JET [WS01]	146		6169.00
Schmidlin SPA [WS02]	147		5072.00
Schmidlin JET+SPA [WS03]	148		10841.00
Schmidlin SILENT [WS04]	144		6687.00
Schmidlin AQUA SILENT [WS06]	145		7275.00
Schmidlin HYDRO SILK [WS09]	150		5099.00

Accessori	No. USGRS	No. ST	No. Schmidlin	Prezzo CHF
Schmidlin set di montaggio per vasche da bagno (SIA 181)	117125	1431190	101189	179.00
Schmidlin set di montaggio per vasche da bagno (SIA 181), con nastro di tenuta	117123	1431180	108805	382.00
Supporto vasca Schmidlin INFINITY (SIA 181)				pagina 138
Schmidlin set di rivestimenti (SIA 181)				pagina 139
Schmidlin nastro per rivestimento (SIA 181), rotolo 3 m	886103	1461180	100457	44.00
Schmidlin squadrette di montaggio (SIA 181), 4 pezzi	881621	1461118	101196	22.00
Profilo in gomma per bordi rialzati				pagina 139

Guarniture di scarico e troppopieno	
Schmidlin HIGH FIVE 52	pagina 140
Schmidlin HIGH FIVE 52 TRIO	pagina 142
Schmidlin SPRING 50	pagina 142
Viega Multiplex	pagina 140
Viega Multiplex Trio	pagina 141

Opzioni e accessori per vasche da bagno da pagina 130.

02



# Schmidlin POOL CORNER

Altezza del bordo 30 mm, scarico Ø 90 mm

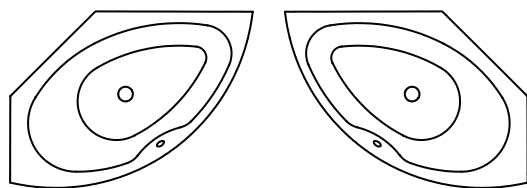

angolo a sinistra

angolo a destra

	Lungh.	Largh.	Prof.	No. USGRS	No. ST	No. Schmidlin	Prezzo CHF
angolo a sinistra	160	113	45	111236		1609-0001	3505.00
angolo a destra	160	113	45	111237		1179-0001	3505.00

Opzioni	pagina	+	suppl.
Schmidlin GreenSteel	130		da 9.00
classe colore II [FA0_ _]	237		303.00
classe colore III [FA0_ _]	237		303.00
classe colore IV [FA0_ _]	237		571.00
ANTIGLISS PRO [GT01]	130		236.00
AQUAGRIP [GT04]	130		232.00
CLEANEFFECT [OV01]	130		259.00
Foro per Schmidlin TOUCH CONTROL [AT0001]	142		129.00
Schmidlin SOUNDBOX [SSY01]	134		2074.00

Sistemi d'idromassaggio	pagina	+	suppl.
Schmidlin JET [WS01]	146		6169.00
Schmidlin SPA [WS02]	147		5072.00
Schmidlin JET+SPA [WS03] (su richiesta)	148		10841.00
Schmidlin SILENT [WS04]	144		6687.00
Schmidlin AQUA SILENT [WS06]	145		7275.00
Schmidlin HYDRO SILK [WS09]	150		5099.00

Accessori	No. USGRS	No. ST	No. Schmidlin	Prezzo CHF
Schmidlin set di piedi per vasche da bagno (SIA 181), per CANTO, HOME OVAL, POOL CORNER, VELA (4 piedi)	117117	1431193	101193	100.00
Schmidlin set di piedi per vasche da bagno, per CANTO, HOME OVAL, POOL CORNER, VELA (4 piedi), con nastro di tenuta	117124	1431183	108807	326.00
Schmidlin nastro per rivestimento (SIA 181), rotolo 3 m	886103	1461180	100457	44.00

Guarniture di scarico e troppopieno	
Schmidlin SPRING 90	pagina 142
Viega Rotaplex	pagina 140

Opzioni e accessori per vasche da bagno da pagina 130.

# Schmidlin PURISTA

Altezza del bordo 50 mm, raggio angolare 5mm

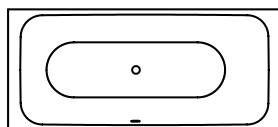

troppopieno davanti, lato piedi a sinistra  
160x75  
170x75  
170x80  
180x80

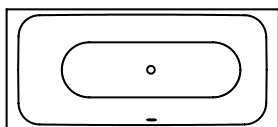

troppopieno davanti, lato piedi a destra  
160x75  
170x75  
170x80  
180x80

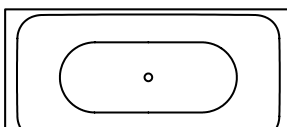

180x90  
190x90

	Lungh.	Largh.	Prof.	No. USGRS	No. ST	No. Schmidlin	Prezzo CHF
troppopieno davanti, lato piedi a destra	160	75	45	111230	1111583	1023-0001	2323.00
troppopieno davanti, lato piedi a sinistra	160	75	45	111197		1784-0001	2323.00
troppopieno davanti, lato piedi a destra	170	75	45	111231	1111584	1734-0001	2323.00
troppopieno davanti, lato piedi a sinistra	170	75	45	111198		1773-0001	2323.00
troppopieno davanti, lato piedi a destra	170	80	45	111232	1111585	1400-0001	2588.00
troppopieno davanti, lato piedi a sinistra	170	80	45	111199		1947-0001	2588.00
troppopieno davanti, lato piedi a destra	180	80	45	111233	1111586	1347-0001	2588.00
troppopieno davanti, lato piedi a sinistra	180	80	45	111200		1857-0001	2588.00
	180	90	45	111234	1111587	1356-0001	3368.00
	190	90	45	111235	1111588	1566-0001	3368.00

Opzioni	pagina	+	suppl.
Con bordi rialzati [Z_ _ _]	131		175.00
Con bordi rialzati forati [ZL01]	131		0.00
Schmidlin GreenSteel	130		da 9.00
classe colore II [FA0_ _]	237		303.00
classe colore III [FA0_ _]	237		303.00
classe colore IV [FA0_ _]	237		571.00
ANTIGLISS PRO [GT01]	130		236.00
AQUAGRIP [GT04]	130		232.00
CLEANEFFECT [OV01]	130		259.00
Maniglia SAFE (1 pezzo) [GFT_02]	133		283.00
Foro per Schmidlin TOUCH CONTROL [AT0001]	142		129.00
Bocca d'erogazione Schmidlin SPLASH [SP_ _]	134		1087.00
Schmidlin SOUNDBOX [SSY01]	134		2074.00
Fabbricazioni speciali	133		su richiesta

Sistemi d'idromassaggio	pagina	+	suppl.
Schmidlin JET [WS01]	146		6169.00
Schmidlin SPA [WS02]	147		5072.00
Schmidlin JET+SPA [WS03]	148		10841.00
Schmidlin SILENT [WS04]	144		6687.00
Schmidlin AQUA SILENT [WS06]	145		7275.00
Schmidlin HYDRO SILK [WS09]	150		5099.00

Accessori	No. USGRS	No. ST	No. Schmidlin	Prezzo CHF
Schmidlin set di montaggio per vasche da bagno (SIA 181)	117125	1431190	101189	179.00
Schmidlin set di montaggio per vasche da bagno (SIA 181), con nastro di tenuta	117123	1431180	108805	382.00
Supporto vasca Schmidlin INFINITY (SIA 181)				pagina 138
Schmidlin set di rivestimenti (SIA 181)				pagina 139
Schmidlin nastro per rivestimento (SIA 181), rotolo 3 m	886103	1461180	100457	44.00
Schmidlin squadrette di montaggio (SIA 181), 4 pezzi	881621	1461118	101196	22.00
Profilo in gomma per bordi rialzati				pagina 139

Guarniture di scarico e troppopieno	
Schmidlin HIGH FIVE 52	pagina 140
Schmidlin HIGH FIVE 52 TRIO	pagina 142
Schmidlin SPRING 50	pagina 142
Viega Multiplex	pagina 140
Viega Multiplex Trio	pagina 141

Opzioni e accessori per vasche da bagno da pagina 130.





# Schmidlin RIVA

Altezza del bordo 30 mm

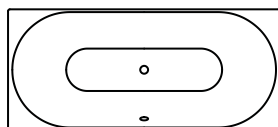

Lungh.	Largh.	Prof.	No. USGRS	No. ST	No. Schmidlin	Prezzo CHF
170	75	45	111287	1111526	1018-0001	1509.00
180	80	45	111288	1111528	1497-0001	1713.00
190	90	45	111289	1111529	1726-0001	2266.00

Opzioni	pagina	+	suppl.
Schmidlin GreenSteel	130		da 9.00
classe colore II [FA0_ _]	237		303.00
classe colore III [FA0_ _]	237		303.00
classe colore IV [FA0_ _]	237		571.00
ANTIGLISS PRO [GT01]	130		236.00
AQUAGRIP [GT04]	130		232.00
CLEANEFFECT [OV01]	130		259.00
Maniglia SAFE (1 pezzo) [GFT_02]	133		283.00
Foro per Schmidlin TOUCH CONTROL [AT0001]	142		129.00
Bocca d'erogazione Schmidlin SPLASH [SP_ _]	134		1087.00
Schmidlin SOUNDBOX [SSY01]	134		2074.00

Sistemi d'idromassaggio	pagina	+	suppl.
Schmidlin JET [WS01]	146		6169.00
Schmidlin SPA [WS02]	147		5072.00
Schmidlin JET+SPA [WS03]	148		10841.00
Schmidlin SILENT [WS04]	144		6687.00
Schmidlin AQUA SILENT [WS06]	145		7275.00
Schmidlin HYDRO SILK [WS09]	150		5099.00

Accessori	No. USGRS	No. ST	No. Schmidlin	Prezzo CHF
Schmidlin set di montaggio per vasche da bagno (SIA 181)	117125	1431190	101189	179.00
Schmidlin set di montaggio per vasche da bagno (SIA 181), con nastro di tenuta	117123	1431180	108805	382.00
Supporto vasca Schmidlin INFINITY (SIA 181)				pagina 138
Schmidlin set di rivestimenti (SIA 181)				pagina 139
Schmidlin nastro per rivestimento (SIA 181), rotolo 3 m	886103	1461180	100457	44.00

Guarniture di scarico e troppopieno	
Schmidlin HIGH FIVE 52	pagina 140
Schmidlin HIGH FIVE 52 TRIO	pagina 142
Schmidlin SPRING 50	pagina 142
Viega Multiplex	pagina 140
Viega Multiplex Trio	pagina 141

Opzioni e accessori per vasche da bagno da pagina 130.

# Schmidlin RIVA FRAME

Altezza del bordo 20 mm, altezza totale 59 cm

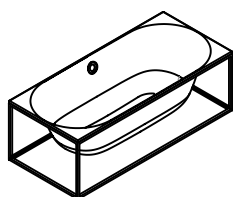

Schmidlin RIVA FRAME, incl. FRAME rack e guarnitura di scarico per RIVA FRAME, in acciaio verniciato a polvere, nero opaco

Lungh.	Largh.	Prof.	No. USGRS	No. ST	No. Schmidlin	Prezzo CHF
173	79	45	101490		2327-0003	7084.00
183	84	45	101492		2318-0003	7237.00

Opzioni	pagina	+	suppl.
Schmidlin GreenSteel	130		da 9.00
colore bianco alpino opaco [FA058]	237		303.00
ANTIGLISS PRO [GT01]	130		236.00
AQUAGRIP [GT04]	130		232.00
CLEANEFFECT [OV01]	130		259.00



Schmidlin scaletta per asciugamani FRAME, in acciaio verniciato a polvere, nero opaco

Accessori	No. USGRS	No. ST	No. Schmidlin	Prezzo CHF
Schmidlin scaletta per asciugamani FRAME, nero opaco			1808-0006	956.00

Opzioni e accessori per vasche da bagno da pagina 130.



# Schmidlin ROMA

Altezza del bordo 39 mm, altezza totale 57.5 cm

Set di scarico e troppopieno ROMA cromato, incl. piedini ROMA cromato, preassemblato

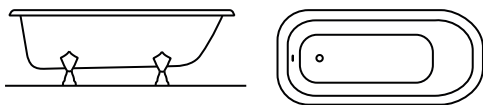

Lungh.	Largh.	Prof.	No. USGRS	No. ST	No. Schmidlin	Prezzo CHF
170	75	42	111091		1270-0003	5821.00

Opzioni	pagina	+	suppl.
Schmidlin GreenSteel	130		da 9.00
colore bianco alpino opaco [FA058]	237		503.00
ANTI GLISS PRO [GT01]	130		236.00
AQUAGRIP [GT04]	130		232.00
CLEANEFFECT [OV01]	130		259.00

Opzioni e accessori per vasche da bagno da pagina 130.

02

# Schmidlin SELLA SHAPE

a posa libera, rivestimento smaltato conico senza saldature, incl. garnitura di scarico e troppopieno Multiplex, premontata, incl. tubo flessibile per il collegamento della garnitura di scarico, altezza totale 57.5 cm

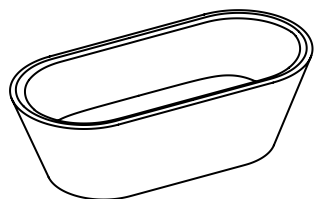

Lungh.	Largh.	Prof.	No. USGRS	No. ST	No. Schmidlin	Prezzo CHF
175	80	45	111290	1144121	1382-0001	7987.00
185	85	45	111291	1144122	1624-0001	8195.00
195	95	45	111292	1144123	1406-0001	9347.00

Opzioni	pagina	+	suppl.
Schmidlin GreenSteel	130		da 22.00
classe colore II [FA0_ _]	237		503.00
ANTIGLISS PRO [GT01]	130		236.00
AQUAGRIP [GT04]	130		232.00
CLEANEFFECT [OV01]	130		259.00
Maniglia SAFE (1 pezzo) [GFT_02]	133		283.00
Bocca d'erogazione Schmidlin SPLASH [SP _ _]	134		1087.00
Schmidlin SOUNDBOX [SSY01]	134		2074.00

Sistemi d'idromassaggio	pagina	+	suppl.
Schmidlin SPA [WS02] (su richiesta)	147		5072.00
Schmidlin SILENT [WS04] (su richiesta)	144		6687.00

Guarniture di scarico e troppopieno	pagina	+	suppl.
Schmidlin HIGH FIVE 52, premontata	138		98.00
Geberit Push Control, premontata			250.00
Viega Multiplex Trio e set di equipaggiamento, premontata (con erogatore, incl. tubo essibile rinforzato 3/4" x 35 cm)	139		298.00
Schmidlin HIGH FIVE 52 Trio e set di equipaggiamento, premontata (con erogatore, incl. tubo essibile rinforzato 3/4" x 35 cm)	140		473.00
Schmidlin SPRING 50, premontata	140		556.00

Opzioni e accessori per vasche da bagno da pagina 130.



# Schmidlin SELLA SHAPE FRONT

a posa libera, rivestimento smaltato conico senza saldature, incl. garnitura di scarico e troppopieno Multiplex, premontata incl. tubo flessibile per il collegamento della guarnitura di scarico, altezza totale 57.5 cm

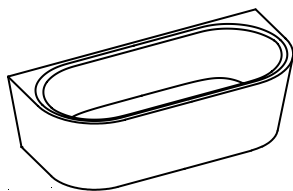

Lungh.	Largh.	Prof.	No. USGRS	No. ST	No. Schmidlin	Prezzo CHF
175	80	45	111300	1144171	1756-0001	7045.00
185	85	45	111301	1144172	1198-0001	7366.00

Opzioni	pagina	+	suppl.
Schmidlin GreenSteel	130		da 22.00
classe colore II [FA0_ _]	237		503.00
ANTIGLISS PRO [GT01]	130		236.00
AQUAGRIP [GT04]	130		232.00
CLEANEFFECT [OV01]	130		259.00
Maniglia SAFE (1 pezzo) [GFT_02]	133		283.00
Foro per Schmidlin TOUCH CONTROL [AT0001]	142		129.00
Bocca d'erogazione Schmidlin SPLASH [SP_ _]	134		1087.00
Schmidlin SOUNDBOX [SSY01]	134		2074.00

Sistemi d'idromassaggio	pagina	+	suppl.
Schmidlin SPA [WS02]	147		5072.00
Schmidlin SILENT [WS04]	144		6687.00
Schmidlin AQUA SILENT [WS06] (su richiesta)	145		7275.00

Guarniture di scarico e troppopieno	pagina	+	suppl.
Schmidlin HIGH FIVE 52, premontata	140		98.00
Geberit Push Control, premontata			250.00
Viega Multiplex Trio e set di equipaggiamento, premontata (con erogatore, incl. tubo essibile rinforzato 3/4" x 35 cm)	141		298.00
Schmidlin HIGH FIVE 52 Trio e set di equipaggiamento, premontata (con erogatore, incl. tubo essibile rinforzato 3/4" x 35 cm)	142		473.00
Schmidlin SPRING 50, premontata	142		556.00

Opzioni e accessori per vasche da bagno da pagina 130.

# Schmidlin SELLA SHAPE LEFT

a posa libera, rivestimento smaltato conico, senza saldature, incl. garnitura di scarico e troppopieno Multiplex, premontata, incl. tubo flessibile per il collegamento della guarnitura di scarico, altezza totale 57.5 cm

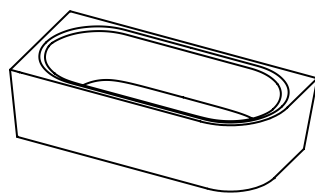

Lungh.	Largh.	Prof.	No. USGRS	No. ST	No. Schmidlin	Prezzo CHF
175	80	45	111302	1144175	1286-0001	6721.00
185	85	45	111303	1144176	1327-0001	6824.00

Opzioni	pagina	+	suppl.
Schmidlin GreenSteel	130		da 22.00
classe colore II [FA0_ _]	237		503.00
ANTIGLISS PRO [GT01]	130		236.00
AQUAGRIP [GT04]	130		232.00
CLEANEFFECT [OV01]	130		259.00
Maniglia SAFE (1 pezzo) [GFT_02]	133		283.00
Foro per Schmidlin TOUCH CONTROL [AT0001]	142		129.00
Bocca d'erogazione Schmidlin SPLASH [SP_ _]	134		1087.00
Schmidlin SOUNDBOX [SSY01]	134		2074.00

Sistemi d'idromassaggio	pagina	+	suppl.
Schmidlin SPA [WS02]	147		5072.00
Schmidlin SILENT [WS04]	144		6687.00
Schmidlin AQUA SILENT [WS06] (su richiesta)	145		7275.00
Schmidlin HYDRO SILK [WS09]	150		5099.00

Guarniture di scarico e troppopieno	pagina	+	suppl.
Schmidlin HIGH FIVE 52, premontata	140		98.00
Geberit Push Control, premontata			250.00
Viega Multiplex Trio e set di equipaggiamento, premontata (con erogatore, incl. tubo essibile rinforzato 3/4" x 35 cm)	141		298.00
Schmidlin HIGH FIVE 52 Trio e set di equipaggiamento, premontata (con erogatore, incl. tubo essibile rinforzato 3/4" x 35 cm)	142		473.00
Schmidlin SPRING 50, premontata	142		556.00

Opzioni e accessori per vasche da bagno da pagina 130.



# Schmidlin SELLA SHAPE RIGHT

a posa libera, rivestimento smaltato conico senza saldature, incl. garnitura di scarico e troppopieno Multiplex, premontata, incl. tubo flessibile per il collegamento della guarnitura di scarico, altezza totale 57.5 cm

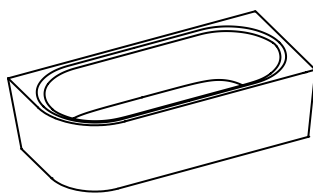

Lungh.	Largh.	Prof.	No. USGRS	No. ST	No. Schmidlin	Prezzo CHF
175	80	45	111304	1144179	1683-0001	6721.00
185	85	45	111305	1144180	1687-0001	6824.00

Opzioni	pagina	+	suppl.
Schmidlin GreenSteel	130		da 22.00
classe colore II [FA0_ _]	237		503.00
ANTIGLISS PRO [GT01]	130		236.00
AQUAGRIP [GT04]	130		232.00
CLEANEFFECT [OV01]	130		259.00
Maniglia SAFE (1 pezzo) [GFT_02]	133		283.00
Foro per Schmidlin TOUCH CONTROL [AT0001]	142		129.00
Bocca d'erogazione Schmidlin SPLASH [SP_ _]	134		1087.00
Schmidlin SOUNDBOX [SSY01]	134		2074.00

Sistemi d'idromassaggio	pagina	+	suppl.
Schmidlin SPA [WS02]	147		5072.00
Schmidlin SILENT [WS04]	144		6687.00
Schmidlin AQUA SILENT [WS06] (su richiesta)	145		7275.00
Schmidlin HYDRO SILK [WS09]	150		5099.00

Guarniture di scarico e troppopieno	pagina	+	suppl.
Schmidlin HIGH FIVE 52, premontata	140		98.00
Geberit Push Control, premontata			250.00
Viega Multiplex Trio e set di equipaggiamento, premontata (con erogatore, incl. tubo essibile rinforzato 3/4" x 35 cm)	141		298.00
Schmidlin HIGH FIVE 52 Trio e set di equipaggiamento, premontata (con erogatore, incl. tubo essibile rinforzato 3/4" x 35 cm)	142		473.00
Schmidlin SPRING 50, premontata	142		556.00

Opzioni e accessori per vasche da bagno da pagina 130.

# Schmidlin SITZ

Altezza del bordo 30 mm

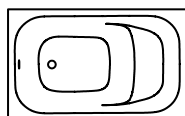

Lungh.	Largh.	Prof.	No. USGRS	No. ST	No. Schmidlin	Prezzo CHF
105	65	42	111081	1111301	1084-0001	1300.00
118	73	42	111082	1111302	1494-0001	1392.00

Opzioni	pagina	+	suppl.
Con bordi rialzati [Z_ _ _] 	131		175.00
Con bordi rialzati forati [ZL01]	131		0.00
Schmidlin GreenSteel	130		da 9.00
classe colore II [FA0_ _]	237		303.00
classe colore III [FA0_ _]	237		303.00
classe colore IV [FA0_ _]	237		571.00
ANTIGLISS PRO [GT01]	130		236.00
AQUAGRIP [GT04]	130		232.00
CLEANEFFECT [OV01]	130		259.00
Lunghezza speciale -2/+5 cm (su entrambi i lati da -1 a +2,5cm)	131		702.00
Maniglia SITZ (2 pezzi) [GFT_08]	133		315.00
Foro per Schmidlin TOUCH CONTROL [AT0001]	142		129.00
Angolo vivo (raggio 5 mm) [EA_ _ 04]	132		317.00
Angolo tagliato [EA_ _ 03]	132		428.00
Angolo arrotondato [EA_ _ 02]	133		570.00
Fabbricazioni speciali	133		su richiesta

Accessori	No. USGRS	No. ST	No. Schmidlin	Prezzo CHF
Schmidlin set di montaggio per vasche da bagno (SIA 181), per Schmidlin SITZ	117126	1431195	101190	179.00
Supporto vasca Schmidlin INFINITY (SIA 181)				pagina 138
Schmidlin set di rivestimenti (SIA 181)				pagina 139
Schmidlin nastro per rivestimento (SIA 181), rotolo 3 m	886103	1461180	100457	44.00
Schmidlin squadrette di montaggio (SIA 181), 4 pezzi	881621	1461118	101196	22.00
Profilo in gomma per bordi rialzati				pagina 139

Guarniture di scarico e troppopieno	
Schmidlin HIGH FIVE 52	pagina 140
Schmidlin HIGH FIVE 52 TRIO	pagina 142
Schmidlin SPRING 50	pagina 142
Viega Multiplex	pagina 140
Viega Multiplex Trio	pagina 141

Opzioni e accessori per vasche da bagno da pagina 130.





# Schmidlin SOLA

Altezza del bordo 20 mm (con bordi rialzati 30 mm)

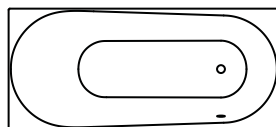
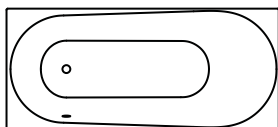
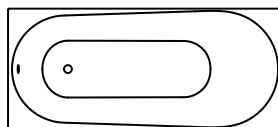

troppopieno a lato troppopieno davanti,  
lato doccia a sinistra

troppopieno a lato troppopieno davanti,  
lato doccia a destra

	Lungh.	Largh.	Prof.	No. USGRS	No. ST	No. Schmidlin	Prezzo CHF
	170	75	45	111113	1111281	1652-0001	1146.00
troppopieno davanti, lato piedi a sinistra	170	75	45	111176	1111284	1769-0001	1146.00
troppopieno davanti, lato piedi a destra	170	75	45	111179	1111285	1745-0001	1146.00
	170	80	45	111182	1111280	1906-0001	1146.00
troppopieno davanti, lato piedi a sinistra	170	80	45	111184	1111286	1933-0001	1146.00
troppopieno davanti, lato piedi a destra	170	80	45	111183	1111287	1775-0001	1146.00
	180	80	45	111114	1111282	1332-0001	1296.00
troppopieno davanti, lato doccia a sinistra	180	80	45	111177	1111288	1046-0001	1296.00
troppopieno davanti, lato piedi a destra	180	80	45	111180	1111289	1758-0001	1296.00
	190	90	45	111115	1111283	1535-0001	1647.00
troppopieno davanti, lato piedi a sinistra	190	90	45	111178	1111290	1767-0001	1647.00
troppopieno davanti, lato piedi a destra	190	90	45	111181	1111291	1755-0001	1647.00

Opzioni	pagina	+	suppl.
Con bordi rialzati [Z_ _ _]	131		175.00
Con bordi rialzati forati [ZL01]	131		0.00
Schmidlin GreenSteel	130		da 9.00
classe colore II, III [FA0_ _]	237		303.00
classe colore IV [FA0_ _]	237		571.00
ANTIGLISS PRO [GT01]	130		236.00
AQUAGRIP [GT04]	130		232.00
CLEANEFFECT [OV01]	130		259.00
Lunghezza speciale -2/+5 cm (su entrambi i lati da -1 a +2,5cm)	131		702.00
Maniglia SAFE (2 pezzi) [GFT_01]	133		457.00
Foro per Schmidlin TOUCH CONTROL [AT0001]	142		129.00
Angolo tagliato [EA_ _03]	132		428.00
Angolo arrotondato [EA_ _02]	133		570.00
Bocca d'erogazione Schmidlin SPLASH [SP_ _]	134		1087.00
Schmidlin SOUNDBOX [SSY01]	134		2074.00
Fabbricazioni speciali	133		su richiesta

Sistemi d'idromassaggio	pagina	+	suppl.
Schmidlin JET [WS01]	146		6169.00
Schmidlin SPA [WS02]	147		5072.00
Schmidlin JET+SPA [WS03]	148		10841.00
Schmidlin SILENT [WS04]	144		6687.00
Schmidlin AQUA SILENT [WS06]	145		7275.00
Schmidlin HYDRO SILK [WS09]	150		5099.00

Accessori	No. USGRS	No. ST	No. Schmidlin	Prezzo CHF
Schmidlin set di montaggio per vasche da bagno (SIA 181)	117125	1431190	101189	179.00
Schmidlin set di montaggio per vasche da bagno (SIA 181), con nastro di tenuta	117123	1431180	108805	382.00
Supporto vasca Schmidlin INFINITY (SIA 181)				pagina 138
Schmidlin set di rivestimenti (SIA 181)				pagina 139
Schmidlin nastro per rivestimento (SIA 181), rotolo 3 m	886103	1461180	100457	44.00
Schmidlin squadrette di montaggio (SIA 181), 4 pezzi	881621	1461118	101196	22.00
Profilo in gomma per bordi rialzati				pagina 139

Guarniture di scarico e troppopieno	
Schmidlin HIGH FIVE 52	pagina 140
Schmidlin HIGH FIVE 52 TRIO	pagina 142
Schmidlin SPRING 50	pagina 142
Viega Multiplex	pagina 140
Viega Multiplex Trio	pagina 141

Opzioni e accessori per vasche da bagno da pagina 130.



# Schmidlin STARLET

Altezza del bordo 30 mm

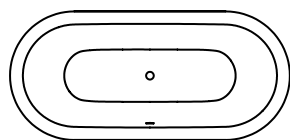

Lungh.	Largh.	Prof.	No. USGRS	No. ST	No. Schmidlin	Prezzo CHF
165	75	42	111045	1144110	1520-0001	2841.00
175	80	42	111026	1144111	1412-0001	2841.00
185	85	42	111027	1144112	1733-0001	3189.00
195	95	42	111083	1144113	1471-0001	3557.00

Opzioni	pagina	+	suppl.
Schmidlin GreenSteel	130		da 9.00
classe colore II [FA0_ _]	237		303.00
classe colore III [FA0_ _]	237		303.00
classe colore IV [FA0_ _]	237		571.00
ANTIGLISS PRO [GT01]	130		236.00
AQUAGRIP [GT04]	130		232.00
CLEANEFFECT [OV01]	130		259.00
Maniglia SAFE (1 pezzo) [GFT_02]	133		283.00
Fori per rubinetteria su misura [ATM:mm]	132		342.00
Foro rotondo su misura [WT_ALS02]	132		128.00
Foro per Schmidlin TOUCH CONTROL [AT0001]	142		129.00
Bocca d'erogazione Schmidlin SPLASH [SP_ _]	134		1087.00
Schmidlin SOUNDBOX [SSY01]	134		2074.00

Sistemi d'idromassaggio	pagina	+	suppl.
Schmidlin JET [WS01]	146		6169.00
Schmidlin SPA [WS02]	147		5072.00
Schmidlin JET+SPA [WS03]	148		10841.00
Schmidlin SILENT [WS04]	144		6687.00
Schmidlin AQUA SILENT [WS06]	145		7275.00
Schmidlin HYDRO SILK [WS09]	150		5099.00

Accessori	No. USGRS	No. ST	No. Schmidlin	Prezzo CHF
Schmidlin set di montaggio per vasche da bagno (SIA 181)	117125	1431190	101189	179.00
Schmidlin nastro per rivestimento (SIA 181), rotolo 3 m	886103	1461180	100457	44.00

Guarniture di scarico e troppopieno	
Schmidlin HIGH FIVE 52	pagina 140
Schmidlin HIGH FIVE 52 TRIO	pagina 142
Schmidlin SPRING 50	pagina 142
Viega Multiplex	pagina 140
Viega Multiplex Trio	pagina 141

Opzioni e accessori per vasche da bagno da pagina 130.



# Schmidlin STARLET SHAPE

a posa libera, rivestimento smaltato conico senza saldature incl. garnitura di scarico, premontata, incl. tubo flessibile, altezza totale 57.5 cm

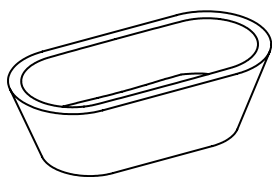

Lungh.	Largh.	Prof.	No. USGRS	No. ST	No. Schmidlin	Prezzo CHF
175	80	42	111241	1144116	1088-0001	7940.00
185	85	42	111242	1144117	1455-0001	8143.00

Opzioni	pagina	+	suppl.
Schmidlin GreenSteel	130		da 22.00
classe colore II [FA0_ _]	237		503.00
ANTIGLISS PRO [GT01]	130		236.00
AQUAGRIP [GT04]	130		232.00
CLEANEFFECT [OV01]	130		259.00
Maniglia SAFE (1 pezzo) [GFT_02]	133		283.00
Foro per Schmidlin TOUCH CONTROL [AT0001]	142		129.00
Bocca d'erogazione Schmidlin SPLASH [SP_ _]	134		1087.00
Schmidlin SOUNDBOX [SSY01]	134		2074.00

Sistemi d'idromassaggio	pagina	+	suppl.
Schmidlin SPA [WS02] (su richiesta)	147		5072.00
Schmidlin SILENT [WS04] (su richiesta)	144		6687.00

Guarniture di scarico e troppopieno	pagina	+	suppl.
Schmidlin HIGH FIVE 52, premontata	140		98.00
Geberit Push Control, premontata			250.00
Viega Multiplex Trio e set di equipaggiamento, premontata (con erogatore, incl. tubo essibile rinforzato 3/4" x 35 cm)	141		298.00
Schmidlin HIGH FIVE 52 Trio e set di equipaggiamento, premontata (con erogatore, incl. tubo essibile rinforzato 3/4" x 35 cm)	142		473.00
Schmidlin SPRING 50, premontata	142		556.00

Opzioni e accessori per vasche da bagno da pagina 130.

# Schmidlin STARLET SHAPE FRONT

a posa libera, rivestimento smaltato conico senza saldature, incl. garnitura di scarico e troppopieno Multiplex, premontata, incl. tubo flessibile per il collegamento della guarnitura di scarico, altezza totale 57.5 cm

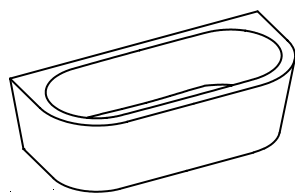

Lungh.	Largh.	Prof.	No. USGRS	No. ST	No. Schmidlin	Prezzo CHF
175	80	42	111281	1144131	1242-0001	6968.00
185	85	42	111282	1144132	1444-0001	7293.00

Opzioni	pagina	+	suppl.
Schmidlin GreenSteel	130		da 22.00
classe colore II [FA0_ _]	237		503.00
ANTIGLISS PRO [GT01]	130		236.00
AQUAGRIP [GT04]	130		232.00
CLEANEFFECT [OV01]	130		259.00
Maniglia SAFE (1 pezzo) [GFT_02]	133		273.00
Foro per Schmidlin TOUCH CONTROL [AT0001]	142		129.00
Bocca d'erogazione Schmidlin SPLASH [SP_ _]	134		1087.00
Schmidlin SOUNDBOX [SSY01]	134		2074.00

Sistemi d'idromassaggio	pagina	+	suppl.
Schmidlin SPA [WS02]	147		5072.00
Schmidlin SILENT [WS04]	144		6687.00
Schmidlin AQUA SILENT [WS06] (su richiesta)	145		7275.00

Guarniture di scarico e troppopieno	pagina	+	suppl.
Schmidlin HIGH FIVE 52, premontata	140		98.00
Geberit Push Control, premontata			250.00
Viega Multiplex Trio e set di equipaggiamento, premontata (con erogatore, incl. tubo essibile rinforzato 3/4" x 35 cm)	141		298.00
Schmidlin HIGH FIVE 52 Trio e set di equipaggiamento, premontata (con erogatore, incl. tubo essibile rinforzato 3/4" x 35 cm)	142		473.00
Schmidlin SPRING 50, premontata	142		556.00

Opzioni e accessori per vasche da bagno da pagina 130.



# Schmidlin STARLET SHAPE LEFT

a posa libera, rivestimento smaltato conico senza saldature, incl. garnitura di scarico e troppopieno Multiplex, premontata, incl. tubo flessibile per il collegamento della guarnitura di scarico, altezza totale 57.5 cm

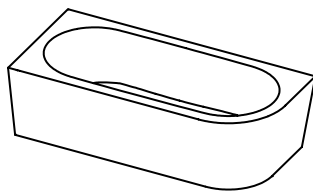

Lungh.	Largh.	Prof.	No. USGRS	No. ST	No. Schmidlin	Prezzo CHF
175	80	42	111283	1144135	1631-0001	6643.00
185	85	42	111284	1144136	1026-0001	6887.00

Opzioni	pagina	+	suppl.
Schmidlin GreenSteel	130		da 22.00
classe colore II [FA0_ _]	237		503.00
ANTIGLISS PRO [GT01]	130		236.00
AQUAGRIP [GT04]	130		232.00
CLEANEFFECT [OV01]	130		259.00
Maniglia SAFE (1 pezzo) [GFT_02]	133		283.00
Foro per Schmidlin TOUCH CONTROL [AT0001]	142		129.00
Bocca d'erogazione Schmidlin SPLASH [SP_ _]	134		1087.00
Schmidlin SOUNDBOX [SSY01]	134		2074.00

Sistemi d'idromassaggio	pagina	+	suppl.
Schmidlin SPA [WS02]	147		5072.00
Schmidlin SILENT [WS04]	144		6687.00
Schmidlin AQUA SILENT [WS06] (su richiesta)	145		7275.00
Schmidlin HYDRO SILK [WS09]	150		5099.00

Guarniture di scarico e troppopieno	pagina	+	suppl.
Schmidlin HIGH FIVE 52, premontata	140		98.00
Geberit Push Control, premontata			250.00
Viega Multiplex Trio e set di equipaggiamento, premontata (con erogatore, incl. tubo essibile rinforzato 3/4" x 35 cm)	141		298.00
Schmidlin HIGH FIVE 52 Trio e set di equipaggiamento, premontata (con erogatore, incl. tubo essibile rinforzato 3/4" x 35 cm)	142		473.00
Schmidlin SPRING 50, premontata	142		556.00

Opzioni e accessori per vasche da bagno da pagina 130.

# Schmidlin STARLET SHAPE RIGHT

a posa libera, rivestimento smaltato conico senza saldature, incl. garnitura di scarico e troppopieno Multiplex, premontata, incl. tubo flessibile per il collegamento della guarnitura di scarico, altezza totale 57.5 cm

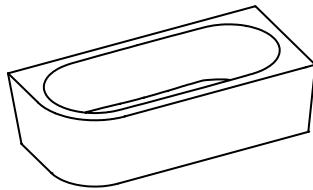

Lungh.	Largh.	Prof.	No. USGRS	No. ST	No. Schmidlin	Prezzo CHF
175	80	42	111285	1144139	1293-0001	6643.00
185	85	42	111286	1144140	1596-0001	6887.00

Opzioni	pagina	+	suppl.
Schmidlin GreenSteel	130		da 22.00
classe colore II [FA0_ _]	237		503.00
ANTIGLISS PRO [GT01]	130		236.00
AQUAGRIP [GT04]	130		232.00
CLEANEFFECT [OV01]	130		259.00
Maniglia SAFE (1 pezzo) [GFT_02]	133		283.00
Foro per Schmidlin TOUCH CONTROL [AT0001]	142		129.00
Bocca d'erogazione Schmidlin SPLASH [SP_ _]	134		1087.00
Schmidlin SOUNDBOX [SSY01]	134		2074.00

Sistemi d'idromassaggio	pagina	+	suppl.
Schmidlin SPA [WS02]	147		5072.00
Schmidlin SILENT [WS04]	144		6687.00
Schmidlin AQUA SILENT [WS06] (su richiesta)	145		7275.00
Schmidlin HYDRO SILK [WS09]	150		5099.00

Guarniture di scarico e troppopieno	pagina	+	suppl.
Schmidlin HIGH FIVE 52, premontata	140		98.00
Geberit Push Control, premontata			250.00
Viega Multiplex Trio e set di equipaggiamento, premontata (con erogatore, incl. tubo essibile rinforzato 3/4" x 35 cm)	141		298.00
Schmidlin HIGH FIVE 52 Trio e set di equipaggiamento, premontata (con erogatore, incl. tubo essibile rinforzato 3/4" x 35 cm)	142		473.00
Schmidlin SPRING 50, premontata	142		556.00

Opzioni e accessori per vasche da bagno da pagina 130.



# Schmidlin SUPERKOMBI

Altezza del bordo 30 mm

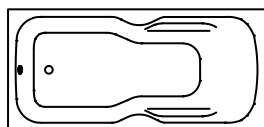

Lungh.	Largh.	Prof.	No. USGRS	No. ST	No. Schmidlin	Prezzo CHF
170	75	42	111017	1111511	1187-0001	1797.00
170	80	42	111013	1111512	1552-0001	1797.00

Opzioni	pagina	+	suppl.
Con bordi rialzati [Z_ _ _] 	131		175.00
Con bordi rialzati forati [ZL01]	131		0.00
Schmidlin GreenSteel	130		da 9.00
classe colore II [FA0_ _]	237		303.00
classe colore III [FA0_ _]	237		303.00
classe colore IV [FA0_ _]	237		571.00
ANTIGLISS PRO [GT01]	130		236.00
AQUAGRIP [GT04]	130		232.00
CLEANEFFECT [OV01]	130		259.00
Lunghezza speciale -2/+5 cm (su entrambi i lati da -1 a +2,5cm)	131		702.00
Maniglia SAFE (2 pezzi) [GFT_01]	133		457.00
Foro per Schmidlin TOUCH CONTROL [AT0001]	142		129.00
Angolo vivo (raggio 5 mm) [EA_ _ 04]	132		317.00
Angolo tagliato [EA_ _ 03]	132		428.00
Angolo arrotondato [EA_ _ 02]	133		570.00
Bocca d'erogazione Schmidlin SPLASH [SP_ _]	134		1087.00
Schmidlin SOUNDBOX [SSY01]	134		2074.00
Fabbricazioni speciali	133		su richiesta

Sistemi d'idromassaggio	pagina	+	suppl.
Schmidlin JET [WS01]	146		6169.00
Schmidlin SPA [WS02]	147		5072.00
Schmidlin JET+SPA [WS03]	148		10841.00
Schmidlin SILENT [WS04]	144		6687.00
Schmidlin AQUA SILENT [WS06]	145		7275.00
Schmidlin VIKTOR RÖTHLIN EDITION [WS07]	149		11841.00
Schmidlin HYDRO SILK [WS09]	150		5099.00

Accessori	No. USGRS	No. ST	No. Schmidlin	Prezzo CHF
Schmidlin set di montaggio per vasche da bagno (SIA 181)	117125	1431190	101189	179.00
Schmidlin set di montaggio per vasche da bagno (SIA 181), con nastro di tenuta	117123	1431180	108805	382.00
Supporto vasca Schmidlin INFINITY (SIA 181)				pagina 138
Schmidlin nastro per rivestimento (SIA 181), rotolo 3 m	886103	1461180	100457	44.00
Schmidlin squadrette di montaggio (SIA 181), 4 pezzi	881621	1461118	101196	22.00
Profilo in gomma per bordi rialzati				pagina 139

Guarniture di scarico e troppopieno	
Schmidlin HIGH FIVE 52	pagina 140
Schmidlin HIGH FIVE 52 TRIO	pagina 142
Schmidlin SPRING 50	pagina 142
Viega Multiplex	pagina 140
Viega Multiplex Trio	pagina 141

Opzioni e accessori per vasche da bagno da pagina 130.



# Schmidlin VELA

Altezza del bordo 30 mm

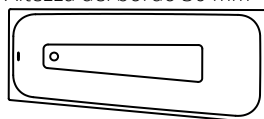

170x75/60

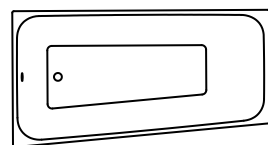

170x90/75

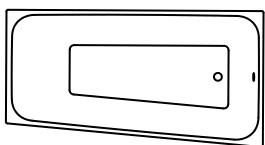

170x130/75



	Lungh.	Largh.	Prof.	No. USGRS	No. ST	No. Schmidlin	Prezzo CHF
troppopieno a sinistra, lato piedi a sinistra	170	75	42	111594	1152110	2169-0001	1306.00
troppopieno a destra, lato piedi a destra	170	75	42	111595	1152111	2206-0001	1306.00
troppopieno a sinistra, lato doccia a sinistra	170	90	42	111596	1152112	2166-0001	1673.00
troppopieno a destra, lato doccia a destra	170	90	42	111597	1152113	2165-0001	1673.00
troppopieno a sinistra, lato piedi a sinistra	170	130	42	111598	1152114	2216-0001	3277.00
troppopieno a destra, lato piedi a destra	170	130	42	111599	1152115	2199-0001	3277.00

Opzioni	pagina	+	suppl.
Con bordi rialzati [Z_ _ _ _]	131		175.00
Con bordi rialzati forati [ZL01]	131		0.00
Schmidlin GreenSteel	130		da 9.00
classe colore II, III [FA0_ _]	237		303.00
classe colore IV [FA0_ _]	237		571.00
ANTIGLISS PRO [GT01]	130		236.00
AQUAGRIP [GT04]	130		232.00
CLEANEFFECT [OV01]	130		259.00
Maniglia SAFE (2 pezzi) [GFT_01]	133		457.00
Foro per miscelatore monocomando [L1 _ _]	132		87.00
Fori per rubinetteria su misura [ATM:mm]	132		342.00
Angolo vivo (raggio 5 mm) [EA_ _ 04]	132		317.00
Angolo tagliato [EA_ _ 03]	132		428.00
Angolo arrotondato [EA_ _ 02]	133		570.00
Bocca d'erogazione Schmidlin SPLASH [SP _ _]	134		1087.00
Schmidlin SOUNDBOX [SSY01]	134		2074.00

Sistemi d'idromassaggio	pagina	+	suppl.
Schmidlin JET [WS01]	146		6169.00
Schmidlin SPA [WS02]	147		5072.00
Schmidlin JET+SPA [WS03]	148		10841.00
Schmidlin SILENT [WS04]	144		6687.00
Schmidlin AQUA SILENT [WS06]	145		7275.00
Schmidlin VIKTOR RÖTHLIN EDITION [WS07]	149		11841.00
Schmidlin HYDRO SILK [WS09]	150		5099.00

Accessori	No. USGRS	No. ST	No. Schmidlin	Prezzo CHF
Schmidlin set di montaggio per vasche da bagno (SIA 181)	117125	1431190	101189	179.00
Schmidlin set di montaggio per vasche da bagno (SIA 181), con nastro di tenuta	117123	1431180	108805	382.00
Schmidlin set di piedi per vasche da bagno (SIA 181), per CANTO, HOME OVAL, POOL CORNER, VELA (4 piedi)	117117	1431193	101193	100.00
Schmidlin set di piedi per vasche da bagno, per CANTO, HOME OVAL, POOL CORNER, VELA (4 piedi), con nastro di tenuta	117124	1431183	108807	326.00
Schmidlin nastro per rivestimento (SIA 181), rotolo 3 m	886103	1461180	100457	44.00
Schmidlin squadrette di montaggio (SIA 181), 4 pezzi	881621	1461118	101196	22.00
Profilo in gomma per bordi rialzati				pagina 139

## Guarniture di scarico e troppopieno

Schmidlin HIGH FIVE 52	pagina 140
Schmidlin HIGH FIVE 52 TRIO	pagina 142
Schmidlin SPRING 50	pagina 142
Viega Multiplex	pagina 140
Viega Multiplex Trio	pagina 141

Opzioni e accessori per vasche da bagno da pagina 130.

02





# Schmidlin VIVA

Altezza del bordo 30 mm

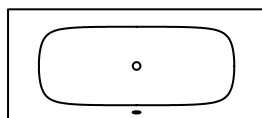

Lungh.	Largh.	Prof.	No. USGRS	No. ST	No. Schmidlin	Prezzo CHF
170	75	45	111103	1111682	1387-0001	2039.00
180	80	45	111104	1111683	1665-0001	2435.00
190	90	45	111105	1111684	1174-0001	3025.00

Opzioni	pagina	+	suppl.
Schmidlin GreenSteel	130		da 9.00
classe colore II [FA0_ _]	237		303.00
classe colore III [FA0_ _]	237		303.00
classe colore IV [FA0_ _]	237		571.00
ANTIGLISS PRO [GT01]	130		236.00
AQUAGRIP [GT04]	130		232.00
CLEANEFFECT [OV01]	130		259.00
Schmidlin SOUNDBOX [SSY01]	134		2074.00

Sistemi d'idromassaggio	pagina	+	suppl.
Schmidlin JET [WS01]	146		6169.00
Schmidlin SPA [WS02]	147		5072.00
Schmidlin JET+SPA [WS03]	148		10841.00
Schmidlin SILENT [WS04]	144		6687.00
Schmidlin AQUA SILENT [WS06]	145		7275.00
Schmidlin HYDRO SILK [WS09]	150		5099.00

Accessori	No. USGRS	No. ST	No. Schmidlin	Prezzo CHF
Schmidlin set di montaggio per vasche da bagno (SIA 181)	117125	1431190	101189	179.00
Schmidlin set di montaggio per vasche da bagno (SIA 181), con nastro di tenuta	117123	1431180	108805	382.00
Supporto vasca Schmidlin INFINITY (SIA 181)				pagina 138
Schmidlin set di rivestimenti (SIA 181)				pagina 139
Schmidlin nastro per rivestimento (SIA 181), rotolo 3 m	886103	1461180	100457	44.00

Guarniture di scarico e troppopieno	
Schmidlin HIGH FIVE 52	pagina 140
Schmidlin HIGH FIVE 52 TRIO	pagina 142
Schmidlin SPRING 50	pagina 142
Viega Multiplex	pagina 140
Viega Multiplex Trio	pagina 141

Opzioni e accessori per vasche da bagno da pagina 130.

# Schmidlin VIVA X

Altezza del bordo 8 mm

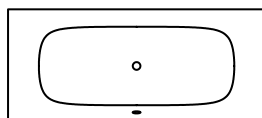

Lungh.	Largh.	Prof.	No. USGRS	No. ST	No. Schmidlin	Prezzo CHF
170	75	45	111190	1111782	1765-0001	2287.00
180	80	45	111191	1111783	1770-0001	2668.00
190	90	45	111192	1111784	1772-0001	3243.00

Opzioni	pagina	+	suppl.
Schmidlin GreenSteel	130		da 9.00
classe colore II [FA0_ _]	237		303.00
classe colore III [FA0_ _]	237		303.00
ANTIGLISS PRO [GT01]	130		236.00
AQUAGRIP [GT04]	130		232.00
CLEANEFFECT [OV01]	130		259.00
Schmidlin SOUNDBOX [SSY01]	134		2074.00

Sistemi d'idromassaggio	pagina	+	suppl.
Schmidlin JET [WS01]	146		6169.00
Schmidlin SPA [WS02]	147		5072.00
Schmidlin JET+SPA [WS03]	148		10841.00
Schmidlin SILENT [WS04]	144		6687.00
Schmidlin AQUA SILENT [WS06]	145		7275.00
Schmidlin HYDRO SILK [WS09]	150		5099.00

Accessori	No. USGRS	No. ST	No. Schmidlin	Prezzo CHF
Schmidlin set di montaggio per vasche da bagno (SIA 181), con nastro di tenuta 4 m	146250	1431185	108818	382.00
Supporto vasca Schmidlin INFINITY (SIA 181)				pagina 138
Schmidlin set di rivestimenti (SIA 181)				pagina 139
Schmidlin nastro per rivestimento (SIA 181), rotolo 3 m	886103	1461180	100457	44.00

Guarniture di scarico e troppopieno	
Schmidlin HIGH FIVE 52	pagina 140
Schmidlin HIGH FIVE 52 TRIO	pagina 142
Schmidlin SPRING 50	pagina 142
Viega Multiplex	pagina 140
Viega Multiplex Trio	pagina 141

Opzioni e accessori per vasche da bagno da pagina 130.



# Vasche da bagno Schmidlin: Opzioni

## Schmidlin ANTIGLISS PRO



Protezione antiscivolo integrale Schmidlin ANTIGLISS PRO.

Tutte le superfici smaltate con ANTIGLISS PRO sono conformi alla norma GB2.

	<b>suppl.</b>
Per tutti i modelli di vasche da bagno Schmidlin [GT01]	236.00

## Schmidlin AQUAGRIP

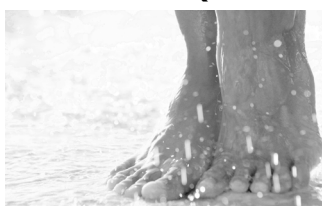

Il trattamento antiscivolo praticamente invisibile e appena percettibile quando è asciutto.

Non è combinabile con Schmidlin CLEANEFFECT. Disponibile solo per il colore bianco alpino.

	<b>suppl.</b>
AQUAGRIP [GT04]	232.00

## Schmidlin GreenSteel



Vasche da bagno in acciaio a ridotte emissioni di CO2

Maggiori informazioni a pag. 226

	<b>No. USGRS</b>	<b>suppl.</b>
GreenSteel 25 - per tutti i modelli di vasche da bagno Schmidlin (eccetto SHAPE)	100947	9.00
GreenSteel 50 - per tutti i modelli di vasche da bagno Schmidlin (eccetto SHAPE)	100954	18.00
GreenSteel 100 - per tutti i modelli di vasche da bagno Schmidlin (eccetto SHAPE)	100955	36.00
GreenSteel 25 - per tutti i modelli di vasche da bagno SHAPE	100957	22.00
GreenSteel 50 - per tutti i modelli di vasche da bagno SHAPE	100958	44.00
GreenSteel 100 - per tutti i modelli di vasche da bagno SHAPE	100959	88.00

## Schmidlin CLEANEFFECT



Trattamento della superficie facile da pulire e antisporco

	<b>suppl.</b>
per tutti i modelli di vasche da bagno Schmidlin [OV01]	255.00

## Schmidlin SUBITO

- per i prodotti Vario
- consegna in 4 giorni lavorativi (incl. opzioni definite: GreenSteel, colori, CLEANEFFECT, ANTIGLISS PRO, AQUAGRIP, bordi rialzati, maniglia, angolo vivo (raggio 5 mm), SPLASH)
- luogo di fornitura: magazzino Rivenditore / direttamente in cantiere

	<b>suppl.</b>
Opzione di consegna SUBITO - 1 pezzo	331.00
Opzione di consegna SUBITO - da 2 pezzo, a pezzo (Condizione: stesso numero di articolo)	117.00

## Lunghezza speciale / larghezza speciale

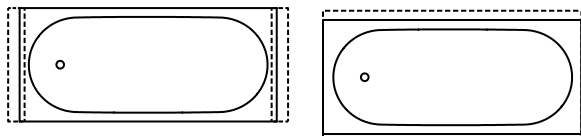

Lunghezza speciale -2/+5 cm (su entrambi i lati da -1 a +2,5 cm)

	<b>suppl.</b>
per Schmidlin AMENA, BAMBINO, CONTURA COMFORT, CONTURA DUO, DUETT, DUO, KOMBI, KOMBINET, LUNA, MINI, NORM CLASSIC, OCEAN, OCEAN LOWLINE, ONA, PURISTA, SITZ, SOLA, SUPERKOMBI	702.00
Altre lunghezze, altri modelli	su richiesta

02



## Bordi rialzati in acciaio Schmidlin

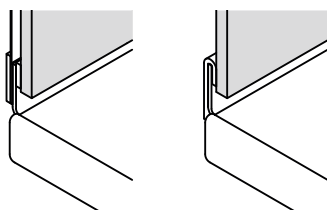

Il bordo rialzato è un prolungamento verticale smaltato di 30 mm del bordo della vasca o del piatto doccia, ricoperto per metà dalle piastrelle. Il collegamento con la parete risulta pertanto assolutamente impermeabile, senza fuga di silicone.

	<b>suppl.</b>
Schmidlin bordi rialzati [Z_ _ _ _]	175.00
Con bordi rialzati forati [ZL01]	0.00
Tutti i bordi rialzati regolari con codici di ordinazione [Z_ _ _ _ : _ _ _]	pagina 218

## Bordo rialzato ridotto

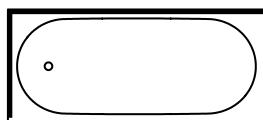

Bordo rialzato accorciato a sinistra

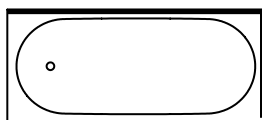

Bordo rialzato accorciato a destra

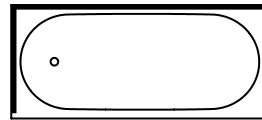

Bordo rialzato accorciato sui due lati

	<b>suppl.</b>
Bordo rialzato accorciato di 20 mm, a sinistra, a destra, sui due lati	126.00

## Bordi rialzati parziale, su misura

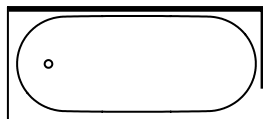

	<b>suppl.</b>
Bordo rialzato parziale su misura, per vasche da bagno con bordi rialzati [Z_ _ _ _ : _ _ _]	126.00
Tutti i bordi rialzati regolari con codici di ordinazione [Z_ _ _ _ : _ _ _]	pagina 218

## Fori sul bordo della vasca da bagno

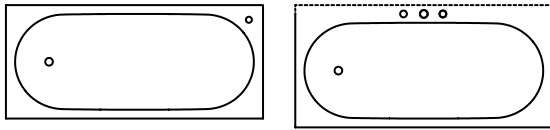

	<b>suppl.</b>
Foro per miscelatore (Arwa, KWC) [L1]	87.00
Foro rotondo sul bordo della vasca da bagno [L2:mm]	128.00
Foro per Schmidlin TOUCH CONTROL [AT0001]	129.00
Fori per rubinetteria [AT9999]	342.00

## Scarico ø 90 mm

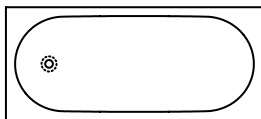

	<b>suppl.</b>
Per tutti i modelli di vasche da bagno con scarico ø 52 mm [AG90]	249.00

## Vasche da bagno con angolo vivo (raggio 5 mm)

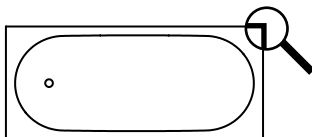

Angolo/i vivi per vasche da bagno, angolo/i a scelta

per Schmidlin AMENA, ARIA 50, BAMBINO, CONTURA COMFORT, CONTURA DUO, DUETT, DUO, ELLA, KOMBI, KOMBINET, LUNA, MINI, NORM CLASSIC, OCEAN, OCEAN LOWLINE, ONA, PURISTA, SITZ, SOLA, SUPERKOMBI, VELA

	<b>suppl.</b>
Un angolo vivo [EA _ _04]	317.00
Da due a quattro angoli vivi [EA _ _04]	501.00

## Vasche da bagno con angolo tagliato

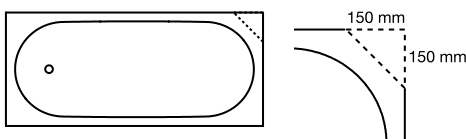

Taglio angolo 15 x 15 cm, su qualsiasi angolo

per Schmidlin AMENA, ARIA 50, BAMBINO, CLASSIC XL, CONTURA DUO, DUETT, DUO, ELLA, KOMBI, KOMBINET, LUNA (solo lato testa), MINI, NORM CLASSIC, OCEAN (solo lato testa), OCEAN LOWLINE (solo lato testa), ONA, SITZ, SOLA, SUPERKOMBI, VELA

	<b>suppl.</b>
Taglio di un angolo 15 x 15 cm [EA _ _03]	428.00
Taglio di ogni angolo supplementare 15 x 15 cm [EA _ _03]	286.00
Altre lunghezze, altri modelli [EA _ _03]	su richiesta

## Vasche da bagno con angolo arrotondato

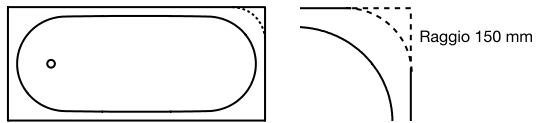

Angolo con raggio 15 cm ou del corpo interno, su qualsiasi angolo

per Schmidlin AMENA, ARIA 50, BAMBINO, CLASSIC XL, CONTURA DUO, DUETT, DUO, FORM, ELLA, KOMBI, KOMBINET, LUNA (solo lato testa), MINI, NORM CLASSIC, OCEAN (solo lato testa), OCEAN LOWLINE (solo lato testa), ONA, SITZ, SOLA, SUPERKOMBI, VELA

	<b>suppl.</b>
Arrotondamento di un angolo con raggio 15 cm [EA _ _ 02]	570.00
Arrotondamento di ogni angolo supplementare con raggio 15 cm [EA _ _ 02]	428.00
Arrotondamento di un angolo del corpo interno per Schmidlin DUETT (160 x 70 cm, 170 x 75 cm, 180 x 80 cm, 190 x 90 cm) e OCEAN (solo lato testa) [EA _ _ 05]	685.00
Altri raggi, altri modelli [EA _ _ ]	su richiesta

## Vasche da bagno - fabbricazioni speciali

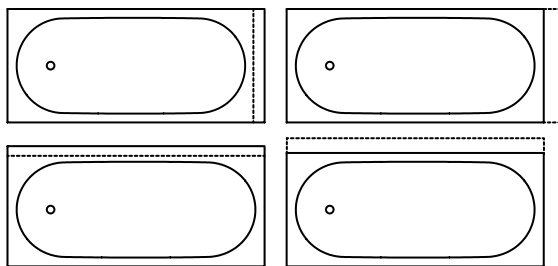

	<b>suppl.</b>
Fabbricazioni speciali	su richiesta

## Maniglia Schmidlin SAFE



	<b>suppl.</b>
2 pezzi, cromato [GFT_01]	457.00
1 pezzo, cromato [GFT_02]	283.00

## Maniglia Schmidlin CONTURA



	<b>suppl.</b>
2 pezzi, cromato [GFT_03]	432.00
1 pezzo, cromato [GFT_04]	267.00



## Maniglia Schmidlin KOMBI



2 pezzi, cromato [GFT\_06]

suppl.

517.00

## Maniglia Schmidlin SITZ



2 pezzi, cromato [GFT\_08]

suppl.

315.00

## Schmidlin SPLASH, bocca d'erogazione a getto

Bocca di erogazione a getto

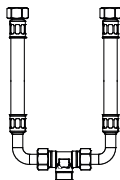

suppl.

adatta a numerose vasche da bagno - preinstallato, cromato (con set di tubi flessibili rinforzati) [SP_ _]	1070.00
adatta a numerose vasche da bagno - preinstallato, bianco alpino (con set di tubi flessibili rinforzati) [SP_ _]	1176.00
adatta a numerose vasche da bagno - preinstallato, bianco alpino opaco (con set di tubi flessibili rinforzati) [SP_ _]	1176.00
adatta a numerose vasche da bagno - preinstallato, nero opaco (con set di tubi flessibili rinforzati) [SP_ _]	1176.00

NOVITÀ

NOVITÀ

NOVITÀ

	No. USGRS	ST Nr.	No. Schmidlin	Prezzo CHF
Disconnettore da incasso Viega, raccordo 3/4" (274528)	851228	1411351	100222	172.00
Set accessori (coperchio) a completamento del disconnettore Viega RU2, cromato (490690)	851229	1411354	100291	34.00

## Schmidlin SOUNDBOX

Sistema audio innovativo per il bagno, premontata, per vasche da bagno Schmidlin. Anche adatto per il sistemi d'idromassaggio Schmidlin.



Funzionamento con uno spingitore a prova di acqua nella vasca da bagno, abbinato a un dispositivo abilitato Bluetooth. La vasca da bagno fa da cassa armonica. Buona qualità del suono con una tecnologia perfettamente affinata.

suppl.

Schmidlin SOUNDBOX [SSY01]

2074.00

Anello a pulsante colorato	+	suppl.
Pulsantiera in bianco alpino		46.00
Pulsantiera in bianco alpino opaco		46.00
Pulsantiera in nero opaco		46.00

NOVITÀ

NOVITÀ

NOVITÀ

# Vasche da bagno Schmidlin: Accessori

## Schmidlin cuscino RELAX per vasca da bagno

Cuscino multiuso con posizionamento magnetico, Dimensioni: 33 x 11.5 cm



NOVITÀ  
NOVITÀ

	No. USGRS	No. ST	No. Schmidlin	Prezzo CHF
bianco, 1 pezzo			118110	202.00
bianco, 2 pezzi			118116	366.00
nero, 1 pezzo	111297	4772211	101187	202.00
nero, 2 pezzi	111298	4772212	101188	366.00

## Detergente per lo smalto Schmidlin / Panno per asciugare Schmidlin

Per una cura e una pulizia delicata di tutti gli articoli Schmidlin in acciaio titanio smaltato, privo di acidi ed ecologico. Non raccomandato per prodotti con Schmidlin GLASUR PLUS.



	No. USGRS	No. ST	No. Schmidlin	Prezzo CHF
tubetto da 200 ml	887005	8351220	100456	25.00
Panno per asciugare Schmidlin	217600		110926	22.30

## AntiSlide - Set Trattamento anti-scivolo



Trattamento antiscivolo per vasche da bagno, vasche e superfici da doccia in acciaio al titanio smaltato.

	No. USGRS	No. ST	No. Schmidlin	Prezzo CHF
AntiSlide - Set Trattamento anti-scivolo	887008		111673	303.00

## Schmidlin ELEMENT superficie di appoggio per vasche da bagno

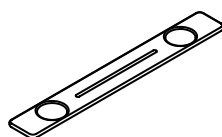
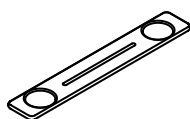

Lunghezza 75/90 cm, larghezza 12 cm

	No. USGRS	No. ST	No. Schmidlin	Prezzo CHF
Schmidlin ELEMENT superficie di appoggio per vasche da bagno 75 cm, magnetico, rovere massiccio	520006	4772213	111711	223.00
Schmidlin ELEMENT superficie di appoggio per vasche da bagno 90 cm, magnetico, rovere massiccio	520007	4772214	111712	236.00

02





## Schmidlin ELEMENT superficie di appoggio rotonda

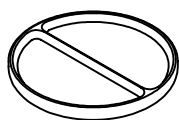

Ø 14 cm

	No. USGRS	No. ST	No. Schmidlin	Prezzo CHF
Schmidlin ELEMENT superficie di appoggio rotonda, magnetico, rovere massiccio	520005	4772215	111710	144.00

## Schmidlin ELEMENT Portacandela magnetico



Per tutti i lavabo e vasche da bagno Schmidlin

Cromato, Ø 6.5 cm

	No. USGRS	No. ST	No. Schmidlin	Prezzo CHF
Schmidlin ELEMENT, portacandela magnetico, cromato	520004		109547	102.00
Schmidlin ELEMENT, portacandela magnetico, nero opaco			117789	102.00

## Schmidlin ELEMENT portasciugamani magnetico



Per tutti i lavabo a muro Schmidlin e vasche da bagno a posa libera

Lunghezza 36 cm, altezza 4 cm, profondità 7,5 cm

	No. USGRS	No. ST	No. Schmidlin	Prezzo CHF
Schmidlin ELEMENT, portasciugamano magnetico, cromato	520000	4333126	108240	348.00
Schmidlin ELEMENT, portasciugamano magnetico, nero opaco	520000	4333126	111716	348.00

## Schmidlin set di piedi per vasche da bagno (SIA 181)

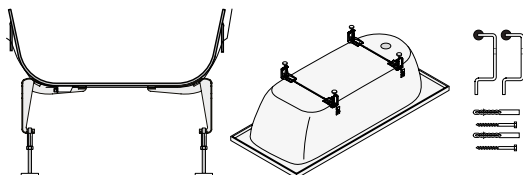

Per tutti i modelli di vasche (comprende 4 piedi regolabili e 2 tiranti di ancoraggio) eccetto HOME OVAL, POOL CORNER, ROMA, SITZ

Profondità della vasca da bagno 38 cm: H 48 - 69 cm

Profondità della vasca da bagno 42 cm: H 52 - 73 cm

Profondità della vasca da bagno 45 cm: H 55 - 76 cm

	No. USGRS	No. ST	No. Schmidlin	Prezzo CHF
Schmidlin set di piedi per vasche da bagno (SIA 181)	117125	1431190	101189	179.00
per Schmidlin ELLA, ELLA OVAL	148217		107505	180.00
per Schmidlin SITZ	117126	1431195	101190	179.00

## Schmidlin set di piedi per vasche da bagno (SIA 181), con nastro di tenuta 4 m

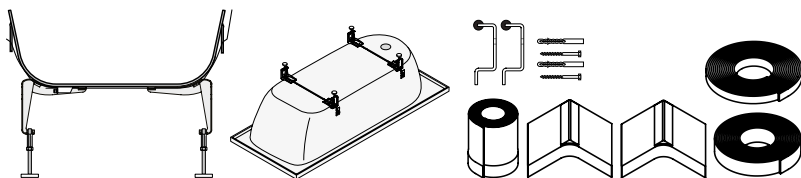

per tutti i modelli di vasche (comprende 4 piedi regolabili, 2 tiranti di ancoraggio, nastro di tenuta 4 m, 2 angolo di impermeabilizzazione, nastro per isolamento acustico, bande d'espacement, nastro distanziatore) eccetto HOME OVAL, POOL CORNER, ROMA, SITZ

Profondità della vasca da bagno 38 cm: H 48 - 69 cm

Profondità della vasca da bagno 42 cm: H 52 - 73 cm

Profondità della vasca da bagno 45 cm: H 55 - 76 cm

	No. USGRS	No. ST	No. Schmidlin	Prezzo CHF
Schmidlin set di piedi per vasche da bagno (SIA 181), con nastro di tenuta 4 m	117123	1431180	108805	382.00
per Schmidlin ELLA, ELLA OVAL	148218		109506	289.00

## Schmidlin set di montaggio per vasche da bagno con nastro di tenuta (SIA 181)

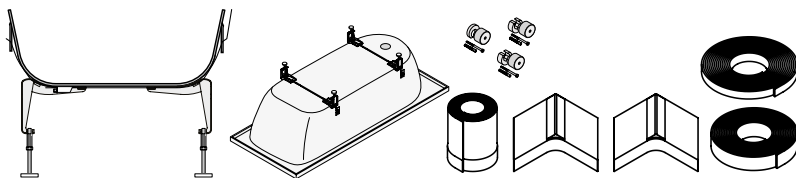

per modelli di vasche VIVA X

	No. USGRS	No. ST	No. Schmidlin	Prezzo CHF
Schmidlin set di montaggio per vasche da bagno (SIA 181), con nastro di tenuta 4 m	146250	1431185	108818	383.00

## Set di piedi per vasche da bagno Schmidlin (SIA 181)

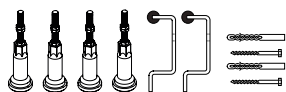

comprende: 4 / 5 piedi regolabili, 2 tiranti di ancoraggio

	No. USGRS	No. ST	No. Schmidlin	Prezzo CHF
per Schmidlin CANTO, HOME OVAL, POOL CORNER (4 piedi)	117117	1431193	101193	100.00

## Set di piedi per vasche da bagno Schmidlin con nastro di tenuta (SIA 181)

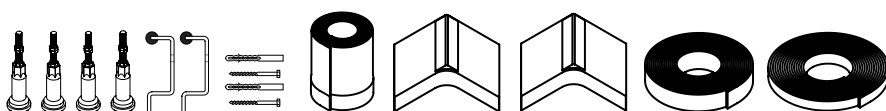

comprende: 4 / 5 piedi regolabili, 2 tiranti di ancoraggio, nastro di tenuta 4 m, 2 angolo di impermeabilizzazione, nastro per isolamento acustico, nastro distanziatore

	No. USGRS	No. ST	No. Schmidlin	Prezzo CHF
Schmidlin set di piedi per vasche da bagno, per CANTO, HOME OVAL, POOL CORNER, VELA, con nastro di tenuta 4 m	117124	1431183	108807	326.00



## Supporto vasca Schmidlin INFINITY (SIA 181)

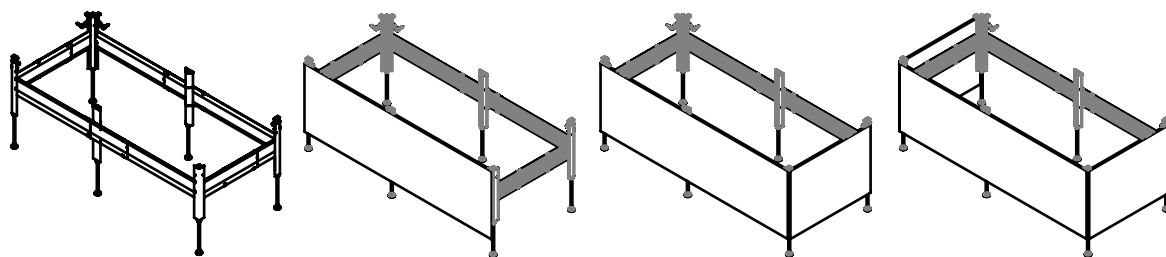

Per tutti i modelli di vasche rettangolare (eccetto SHAPE), campo di regolazione LxBxH 117-210x65-105x50-80 cm

	No. USGRS	No. ST	No. Schmidlin	Prezzo CHF
Supporto vasca Schmidlin INFINITY (SIA 181)	118885	1111905	117175	409.00
Supporto vasca Schmidlin INFINITY (SIA 181), con set di nastri di tenuta	118886	1111906	117188	585.00
Supporto vasca Schmidlin INFINITY, per MINI, KINDERWANNE, SITZ (SIA 181)			117354	454.00
Schmidlin INFINITY BOARD 1 (Pannelli per montaggio in nicchia)	118887	1111907	117189	65.00
Schmidlin INFINITY BOARD 2 (Pannelli per montaggio ad angolo)	118888	1111908	117192	100.00
Schmidlin INFINITY BOARD 3 (Pannelli per montaggio su 3 lati)	118889	1111909	117193	135.00
Schmidlin INFINITY Estensione di bit	118880	1111414	117325	22.00
Schmidlin INFINITY squadrette di montaggio			117799	23.00

## Schmidlin nastro di tenuta per da bagno e piatti doccia (SIA 181)

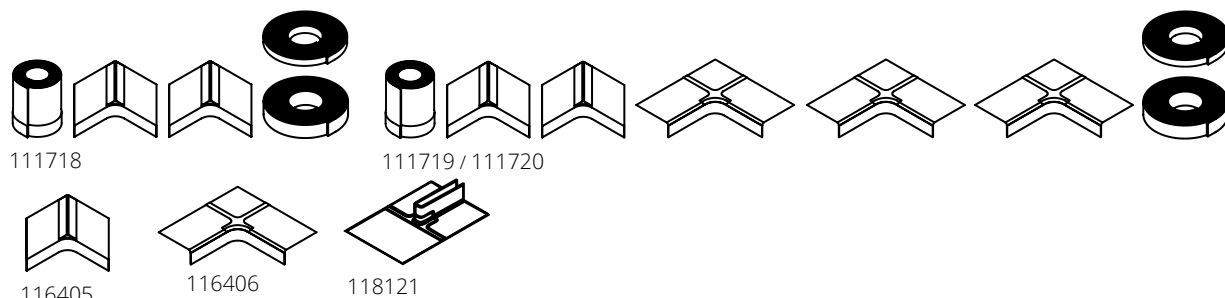

111718

111719 / 111720

116405

116406

118121

	No. USGRS	No. ST	No. Schmidlin	Prezzo CHF
Set di nastri di tenuta Schmidlin per vasche da bagno e piatti doccia, lunghezza 4 m	886060	1461244	111718	255.00
Set di nastri di tenuta Schmidlin per vasche da bagno e piatti doccia, a filo, lunghezza 4 m	886061	1461245	111719	301.00
Set di nastri di tenuta Schmidlin per vasche da bagno e piatti doccia, a filo, lunghezza 6 m	886062	1461246	111720	321.00
Schmidlin angolo di impermeabilizzazione			116405	26.00
Schmidlin multi-angolo di impermeabilizzazione			116406	39.00
Schmidlin 4D multicorner			118121	45.00

NOVITÀ

## Nastro di protezione contro tagli Schmidlin



	No. USGRS	No. ST	No. Schmidlin	Prezzo CHF
Nastro di protezione contro taglio Schmidlin, 6 m	886064		111722	101.00
Nastro di protezione contro taglio Schmidlin, 20m	886065		111678	352.00

## Schmidlin tiranti di ancoraggio (SIA 181)

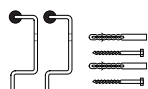

	No. USGRS	No. ST	No. Schmidlin	Prezzo CHF
2 pezzi	881620	1111930	101195	38.00

## Schmidlin profilo in gomma, per bordi rialzati Schmidlin (SIA 181)

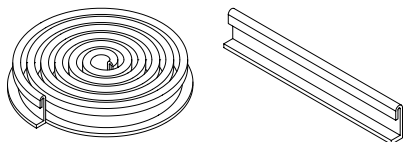

	No. USGRS	No. ST	No. Schmidlin	Prezzo CHF
rotolo 30 m	886069		101323	419.00
tagliato 2 m	886066		101295	39.00
tagliato 3 m	886067		101296	59.00
tagliato 4 m	886068		101297	73.00
al metro				32.00

## Schmidlin squadrette di montaggio (SIA 181)



	No. USGRS	No. ST	No. Schmidlin	Prezzo CHF
4 pezzi	881621	1461118	101196	21.40

## Schmidlin nastro per rivestimento (SIA 181)

Per disaccoppiamento di vasca e rivestimento

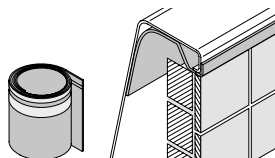

	No. USGRS	No. ST	No. Schmidlin	Prezzo CHF
rotolo 3 m	886103	1461180	100457	44.00

## Schmidlin set di rivestimenti (SIA 181)

Per tutte le vasche rettangolari, regolabile fino altezza massima 78 cm.

Incluso nastro per rivestimento, senza schiuma di montaggio. Spessore del pannello 3 cm

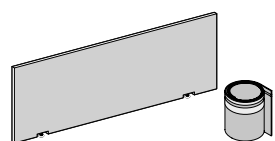

107618

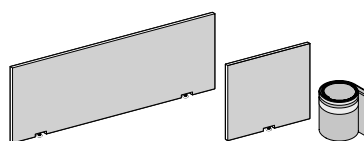

107619

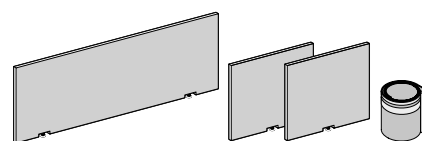

	No. USGRS	No. ST	No. Schmidlin	Prezzo CHF
Set di rivestimenti per installazione di nicchia	881622	1111271	107618	308.00
Set di rivestimenti per installazione ad angolo	881623	1111272	107619	460.00
Set di rivestimenti 3 lati	881624	1111273	107620	631.00



# Vasche da bagno Schmidlin: Guarniture

## Guarnitura di scarico e troppopieno Viega Multiplex

per vasche da bagno con scarico 52 mm

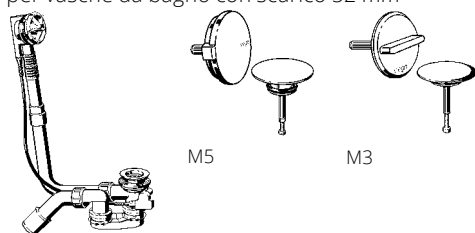

	No. USGRS	No. ST	No. Schmidlin	Prezzo CHF
Corpo incasso con cavo Bowden 560 mm (103071)	851127	1411311	100119	107.00
Corpo incasso con cavo Bowden 725 mm (111069)	851125	1411312	100149	119.00
Corpo incasso con cavo Bowden 1070 mm (308889)	851236	1411313	100236	163.05
Viega set accessori M5 per Multiplex, cromato (721244)	851126	1411322.501	107897	40.00
Viega set accessori M5 per Multiplex, bianco alpino	851349.100	1411322.100	117156	150.00
Viega set accessori M5 per Multiplex, bianco alpino opaco	851349.103	1411322.536	117157	150.00
Viega set accessori M5 per Multiplex, bianco (735883)		1411322.100	108344	121.10
Viega set accessori Visign M5 per Multiplex, inox/spazzolato (735890)		1411322.490	107963	232.15
Viega set accessori Visign M5 per Multiplex, argento eloxato (735906)			108569	173.90
Viega set accessori M5 per Multiplex, nero opaco (806118)	851126	1411322.535	116803	214.15
Viega Multiplex set accessori Visign M3 (576325)	851330		100330	91.20
Viega maniglia M5 / R5 per Multiplex / Rotaplex, cromato (734602)	851350		107984	31.70
Viega adattatore per corpo incasso, DN 40/56mm (675585)	851351		100414	6.15

I Capacità di scarico: 0.92 l/sec, 55 l/min

## Guarnitura di scarico e troppopieno Viega Rotaplex

per vasche da bagno con scarico 90 mm

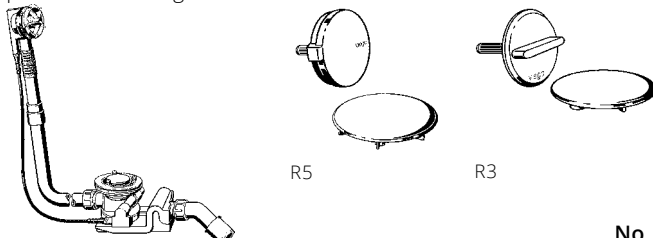

	No. USGRS	No. ST	No. Schmidlin	Prezzo CHF
Corpo incasso con cavo Bowden 725 mm (488659)	851137	1411316	100283	172.00
Corpo incasso con cavo Bowden 1070 mm (574956)	851149	1411317	100322	226.00
Viega set accessori R5 per Rotaplex, cromato (721558)	851150	1411327.501	107965	64.00
Viega set accessori R5 per Rotaplex, nero opaco (799984)		1411322.535	117206	179.15
Viega Rotaplex set accessori R3, cromato (586508)			107964	100.55
Viega maniglia M5 / R5 per Multiplex / Rotaplex, cromato (734602)	851350		107984	31.70
Viega adattatore per corpo incasso, DN 40/56mm (675585)	851351		100414	6.15

I Capacità di scarico: 1.25 l/sec, 75 l/min

## Guarnitura di scarico e troppopieno Schmidlin HIGH FIVE

Per un livello dell'acqua più elevato di 50 mm, con set accessori (tappo e maniglia), cromato

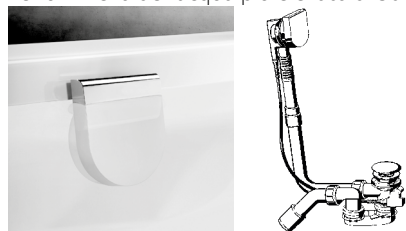

	No. USGRS	No. ST	No. Schmidlin	Prezzo CHF
Schmidlin HIGH FIVE 52: per tutti i modelli di vasche da bagno con scarico 52 mm, con cavo Bowden 725 mm	851088	1411383	100427	289.00
Schmidlin HIGH FIVE 90: per tutti i modelli di vasche da bagno con scarico 90 mm, con cavo Bowden 1070 mm	851089	1411384	101185	374.00

I Capacità di scarico: HIGH FIVE 52 0.87 l/sec, 52 l/min / HIGH FIVE 90 1.25 l/sec, 75 l/min

## Guarnitura di scarico e troppopieno con erogatore Viega Multiplex Trio

per vasche da bagno con scarico 52 mm

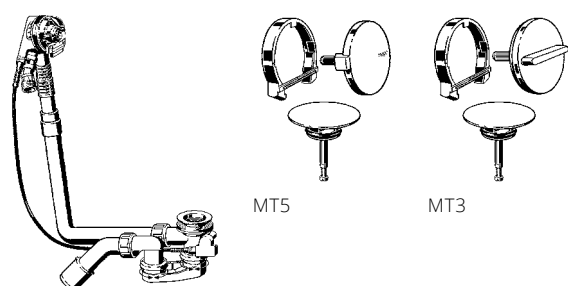

	No. USGRS	No. ST	No. Schmidlin	Prezzo CHF
Corpo incasso con cavo Bowden 560 mm (725778)	851222	1411333	107966	181.00
Corpo incasso con cavo Bowden 725 mm (727970)	851223	1411334	107940	214.00
Corpo incasso con cavo Bowden 1070 mm (727987)	851237	1411314	107967	532.75
Viega set accessori MT5 per Multiplex Trio, cromato (725785)	851224	1411342.501	107896	203.00
Viega set accessori MT5 per Multiplex, bianco alpino	851352.100	1411342.100	117158	342.00
Viega set accessori MT5 per Multiplex Trio, bianco alpino opaco	851352.103	1411342.536	117159	342.00
Viega set accessori MT5 per Multiplex Trio, inox/spazzolato (732509)		1411342.490	107969	538.70
Viega set accessori MT5 per Multiplex, nero opaco (806125)	851224	1411342.535	116804	501.55
Viega Multiplex Trio set accessori Visign MT3, cromato; maniglia, rosone e tappo (725792)	851332		107968	385.55
Disconnettore da incasso Viega, raccordo 3/4" (274528)	851228	1411351	100222	171.20
Set accessori (coperchio) a completamento del disconnettore Viega RU2, cromato (490690)	851229	1411354	100291	34.00

I Capacità di scarico: 0.92 l/sec, 55 l/min

## Guarnitura di scarico e troppopieno con erogatore Viega Rotaplex Trio

per vasche da bagno con scarico 90 mm

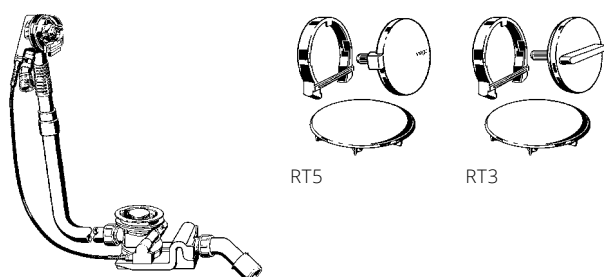

	No. USGRS	No. ST	No. Schmidlin	Prezzo CHF
Corpo incasso con cavo Bowden 725 mm (727949)	851225		107970	366.00
Corpo incasso con cavo Bowden 1070 mm (727956)	851226		107971	413.00
Viega set accessori RT5 per Rotaplex Trio, cromato (732530)	851227		107972	227.00
Viega set accessori RT5 per Rotaplex Trio, nero opaco (799991)			117176	435.55
Viega Rotaplex Trio set accessori RT5, colori acciaio inox/spazzolato (732547)			107973	658.15
Viega Rotaplex Trio set accessori RT3, cromato (734107)	851333		107974	282.40
Disconnettore da incasso Viega, raccordo 3/4" (274528)	851228	1411351	100222	171.20
Set accessori (coperchio) a completamento del disconnettore Viega RU2, cromato (490690)	851229	1411354	100291	34.00

I Capacità di scarico: 1.25 l/sec, 75 l/min



## Guarnitura di scarico e troppopieno con erogatore Schmidlin HIGH FIVE TRIO

Per un livello dell'acqua più elevato di 50 mm, con set accessori (tappo e maniglia), cromato



	No. USGRS	No. ST	No. Schmidlin	Prezzo CHF
Schmidlin HIGH FIVE 52 TRIO: per tutti i modelli di vasche da bagno con scarico 52 mm, con cavo Bowden 725 mm	851093	1411393	107997	575.40
Schmidlin HIGH FIVE 90 TRIO: per tutti i modelli di vasche da bagno con scarico 90 mm, con cavo Bowden 1070 mm	851094	1411394	107998	767.00
Disconnettore da incasso Viega, raccordo 3/4" (274528)	851228	1411351	100222	172.00
Set accessori (coperchio) a completamento del disconnettore Viega RU2, cromato (490690)	851229	1411354	100291	34.00

I **Capacità di scarico:** HIGH FIVE 52 TRIO 0.87 l/sec, 52 l/min / HIGH FIVE 90 TRIO 1.25 l/sec, 75 l/min

## Schmidlin TOUCH CONTROL

Miscelatore elettronico per riempire la vasca da bagno

- memorizzate tre impostazioni di riempimento e temperature individuali
- Alimentazione (110-240 V AC/50-60 Hz)
- senza disconnettore



	No. USGRS	No. ST	No. Schmidlin	Prezzo CHF
Schmidlin TOUCH CONTROL	745470		110925	1647.00
Foro per Schmidlin TOUCH CONTROL [AT0001]				129.00

## Schmidlin SPRING Guarniture di scarico e troppopieno con erogatore a sorgente

Erogatore a sorgente

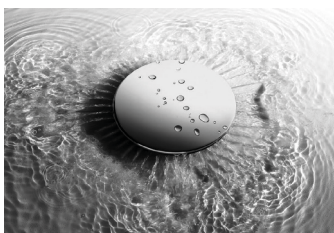

con set accessori (tappo e maniglia), cromato

	No. USGRS	No. ST	No. Schmidlin	Prezzo CHF
Schmidlin SPRING 50: per vasche da bagno con scarico 52 mm	851086	1411381	100425	756.00
Schmidlin SPRING 90: per vasche da bagno con scarico 90 mm	851084	1411382	100410	840.00
Disconnettore da incasso Viega, raccordo 3/4" (274528)	851228	1411351	100222	172.00
Set accessori (coperchio) a completamento del disconnettore Viega RU2, cromato (490690)	851229	1411354	100291	34.00

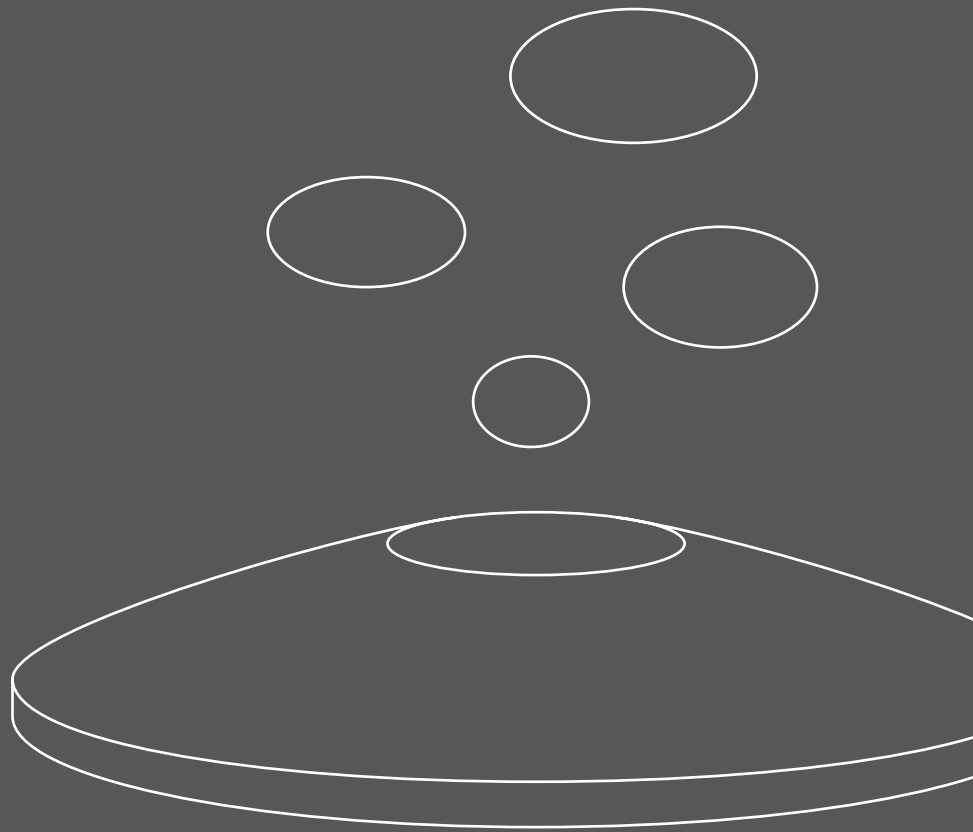



# Sistema d'idromassaggio Schmidlin SILENT

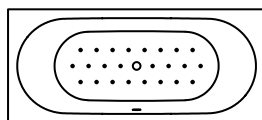

Esecuzione in serie (24 ugelli d'aria, cromate, silenziosi) incl. piedi per vasche Schmidlin, guarnitura di scarico e troppopieno cromata e 2 tiranti di ancoraggio

<b>Sovrapprezzo per sistema d'idromassaggio per altri modelli di vasca da bagno (conformemente alla tabella a pag. 217)</b>	+	<b>suppl.</b>
Schmidlin SILENT, ugelli e anello di comando cromato [WS04]		6687.00

<b>Ugelli colorati e anello di comando</b>	+	<b>suppl.</b>
Tutti ugelli e anello di comando in bianco alpino [FAW001]		725.00
Tutti ugelli e anello di comando in bianco alpino opaco [FAW058]		725.00
Tutti ugelli e anello di comando in nero opaco [FAW003]		725.00

NOVITÀ  
NOVITÀ  
NOVITÀ

<b>Opzioni</b>	<b>pagina</b>	+	<b>suppl.</b>
Cromoterapia	149		2443.00
Faro subacqueo	149		1186.00
Indicazione della temperatura [TA1]	149		1226.00
Rivelatore d'acqua [WM1]	150		294.00

<b>Accessori</b>	<b>No. USGRS</b>	<b>No. ST</b>	<b>No. Schmidlin</b>	<b>Prezzo CHF</b>
Disinfettante 0.5 litri	887006		101217	65.00
Disinfettante 1 litro	887007		100536	92.00
Sportello di revisione	127461		101197	235.00

<b>Guarniture di scarico e troppopieno</b>	<b>pagina</b>	+	<b>suppl.</b>
Schmidlin SPRING 90, premontata [ALG07]	142		819.00
Viega Multiplex Trio e set di equipaggiamento, premontata [ALG02]	141		252.00
Schmidlin SPRING 50, premontata [ALG06]	142		737.00
Viega Rotaplex Trio, premontata [ALG04]	141		350.00

Opzioni e accessori per sistemi d'idromassaggio da pagina 151.

L'ordinazione può essere effettuata esclusivamente mediante il modulo d'ordinazione «Sistemi d'idromassaggio Schmidlin», debitamente compilato e firmato dal rivenditore (Download a [www.schmidlin.ch](http://www.schmidlin.ch)).

03



# Sistema d'idromassaggio Schmidlin AQUA SILENT

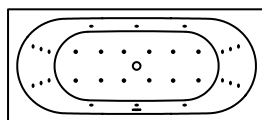

Esecuzione in serie (30 ugelli d'acqua, cromate, silenziosi) incl. piedi per vasche Schmidlin, guarnitura di scarico e troppopieno cromata e 2 tiranti di ancoraggio

<b>Sovrapprezzo per sistema d'idromassaggio per altri modelli di vasca da bagno (conformemente alla tabella a pag. 217)</b>	+	suppl.
Schmidlin AQUA SILENT, ugelli e anello di comando cromato [WS06]		7275.00

<b>Ugelli colorati e anello di comando</b>	+	suppl.
Tutti ugelli e anello di comando in bianco alpino [FAW001]		945.00
Tutti ugelli e anello di comando in bianco alpino opaco [FAW058]		945.00
Tutti ugelli e anello di comando in nero opaco [FAW003]		945.00

NOVITÀ  
NOVITÀ  
NOVITÀ

<b>Opzioni</b>	<b>pagina</b>	+	<b>suppl.</b>
Cromoterapia	149		2443.00
Faro subacqueo	149		1186.00
Indicazione della temperatura [TA1]	149		1226.00
Riscaldamento (con indicazione e impostazione della temperatura) [WSH1]	149		1702.00
Rivelatore d'acqua [WM1]	150		294.00

<b>Accessori</b>	<b>No. USGRS</b>	<b>No. ST</b>	<b>No. Schmidlin</b>	<b>Prezzo CHF</b>
Disinfettante 0.5 litri	887006		101217	65.00
Disinfettante 1 litro	887007		100536	92.00
Sportello di revisione	127461		101197	235.00

<b>Guarniture di scarico e troppopieno</b>	<b>pagina</b>	+	<b>suppl.</b>
Viega Multiplex Trio e set di equipaggiamento, premontata [ALG02]	141		252.00
Schmidlin SPRING 90, premontata [ALG07] (sur demande)	141		819.00

Opzioni e accessori per sistemi d'idromassaggio da pagina 151.

L'ordinazione può essere effettuata esclusivamente mediante il modulo d'ordinazione «Sistemi d'idromassaggio Schmidlin», debitamente compilato e firmato dal rivenditore (Download a [www.schmidlin.ch](http://www.schmidlin.ch)).

03



# Sistema d'idromassaggio Schmidlin JET

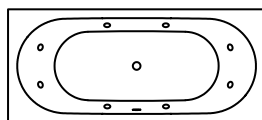

Esecuzione in serie (6-8 ugelli d'acqua, cromate) incl. piedi per vasche Schmidlin, guarnitura di scarico e troppopieno cromata e 2 tiranti di ancoraggio

Sovrapprezzo per sistema d'idromassaggio per altri modelli di vasca da bagno (conformemente alla tabella a pag. 217)	+	suppl.
Schmidlin JET, ugelli e anello di comando cromato [WS01]		6169.00

Ugelli colorati e anello di comando	+	suppl.
Tutti ugelli e anello di comando in bianco alpino [FAW001]		697.00
Tutti ugelli e anello di comando in bianco alpino opaco [FAW058]		697.00
Tutti ugelli e anello di comando in nero opaco [FAW003]		697.00

NOVITÀ  
NOVITÀ  
NOVITÀ

Opzioni	pagina	+	suppl.
Cromoterapia	149		2443.00
Faro subacqueo	149		1186.00
Indicazione della temperatura [TA1]	149		1226.00
Riscaldamento (con indicazione e impostazione della temperatura) [WSH1]	149		1702.00
Rivelatore d'acqua [WM1]	150		294.00

Accessori	No. USGRS	No. ST	No. Schmidlin	Prezzo CHF
Disinfettante 0.5 litri	887006		101217	65.00
Disinfettante 1 litro	887007		100536	92.00
Sportello di revisione	127461		101197	235.00

Guarniture di scarico e troppopieno	pagina	+	suppl.
Viega Multiplex Trio e set di equipaggiamento, premontata [ALG02]	141		252.00
Schmidlin SPRING 90, premontata [ALG07] (sur demande)	141		819.00

Opzioni e accessori per sistemi d'idromassaggio da pagina 151.

L'ordinazione può essere effettuata esclusivamente mediante il modulo d'ordinazione «Sistemi d'idromassaggio Schmidlin», debitamente compilato e firmato dal rivenditore (Download a [www.schmidlin.ch](http://www.schmidlin.ch)).

03



# Sistema d'idromassaggio Schmidlin SPA

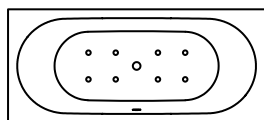

Esecuzione in serie (8-12 bocchette d'aria, cromate), incl. piedi per vasche Schmidlin, guarnitura di scarico e troppopieno cromata e 2 tiranti di ancoraggio

Sovrapprezzo per sistema d'idromassaggio per altri modelli di vasca da bagno (conformemente alla tabella a pag. 217)	+	suppl.
Schmidlin SPA, ugelli e anello di comando cromato [WS02]		5072.00

Ugelli colorati e anello di comando	+	suppl.
Tutti ugelli e anello di comando in bianco alpino [FAW001]		514.00
Tutti ugelli e anello di comando in bianco alpino opaco [FAW058]		514.00
Tutti ugelli e anello di comando in nero opaco [FAW003]		514.00

NOVITA  
NOVITA  
NOVITA

Opzioni	pagina	+	suppl.
Cromoterapia	149		2443.00
Faro subacqueo	149		1186.00
Indicazione della temperatura [TA1]	149		1226.00
Rivelatore d' acqua [WM1]	150		294.00

Accessori	No. USGRS	No. ST	No. Schmidlin	Prezzo CHF
Disinfettante 0.5 litri	887006		101217	65.00
Disinfettante 1 litro	887007		100536	92.00
Sportello di revisione	127461		101197	235.00

Guarniture di scarico e troppopieno	pagina	+	suppl.
Schmidlin SPRING 90, premontata [ALG07]	141		860.00
Viega Multiplex Trio e set di equipaggiamento, premontata [ALG02]	141		252.00
Schmidlin SPRING 50, premontata [ALG06]	142		737.00
Viega Rotaplex Trio, premontata [ALG04]	141		350.00

Opzioni e accessori per sistemi d'idromassaggio da pagina 151.

L'ordinazione può essere effettuata esclusivamente mediante il modulo d'ordinazione «Sistemi d'idromassaggio Schmidlin», debitamente compilato e firmato dal rivenditore (Download a [www.schmidlin.ch](http://www.schmidlin.ch)).

03



# Sistema d'idromassaggio Schmidlin JET + SPA

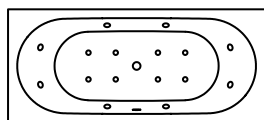

Esecuzione in serie (6-8 ugelli d'acqua cromate, 8-12 bocchette d'aria cromate), incl. piedi per vasche Schmidlin, guarnitura di scarico, troppopieno cromata e 2 tiranti di ancoraggio

<b>Sovrapprezzo per sistema d'idromassaggio per altri modelli di vasca da bagno (conformemente alla tabella a pag. 217)</b>	<b>+</b>	<b>suppl.</b>
Schmidlin JET+SPA, ugelli e anello di comando cromato [WS03]		10841.00

<b>Ugelli colorati e anello di comando</b>	<b>+</b>	<b>suppl.</b>
Tutti ugelli e anello di comando in bianco alpino [FAW001]		1190.00
Tutti ugelli e anello di comando in bianco alpino opaco [FAW058]		1190.00
Tutti ugelli e anello di comando in nero opaco [FAW003]		1190.00

NOVITÀ  
NOVITÀ  
NOVITÀ

<b>Opzioni</b>	<b>pagina</b>	<b>+</b>	<b>suppl.</b>
Cromoterapia	149		2443.00
Faro subacqueo	149		1186.00
Indicazione della temperatura [TA1]	149		1226.00
Riscaldamento (con indicazione e impostazione della temperatura) [WSH1]	149		1702.00
Rivelatore d'acqua [WM1]	150		294.00

<b>Accessori</b>	<b>No. USGRS</b>	<b>No. ST</b>	<b>No. Schmidlin</b>	<b>Prezzo CHF</b>
Disinfettante 0.5 litri	887006		101217	65.00
Disinfettante 1 litro	887007		100536	92.00
Sportello di revisione	127461		101197	235.00

<b>Guarniture di scarico e troppopieno</b>	<b>pagina</b>	<b>+</b>	<b>suppl.</b>
Viega Multiplex Trio e set di equipaggiamento, premontata [ALG02]	141		252.00
Schmidlin SPRING 90, premontata [ALG07] (sur demande)	142		819.00

Opzioni e accessori per sistemi d'idromassaggio da pagina 151.

L'ordinazione può essere effettuata esclusivamente mediante il modulo d'ordinazione «Sistemi d'idromassaggio Schmidlin», debitamente compilato e firmato dal rivenditore (Download a [www.schmidlin.ch](http://www.schmidlin.ch)).

03



# Sistema d'idromassaggio Schmidlin JET + SPA «Edition Viktor Röthlin»

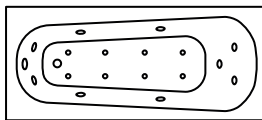

Esecuzione Viktor Röthlin Edition: 9 ugelli d'acqua cromati (potenza superiore rispetto alla norma), 8 bocchette d'aria cromate (potenza superiore rispetto alla norma)

premontati, incl. piedi per vasche Schmidlin e guarnitura di scarico e troppopieno cromata, 2 tiranti di ancoraggio

## Sovrapprezzo per sistema d'idromassaggio per altri modelli di vasca da bagno (conformemente alla tabella a pag. 217)

	+	suppl.
Schmidlin VIKTOR RÖTHLIN EDITION, ugelli e anello di comando cromato [WS07]		11841.00
Schmidlin VIKTOR RÖTHLIN EDITION, ugelli e anello di comando cromato [WS07], per Schmidlin FORM		11336.00

## Ugelli colorati e anello di comando

	+	suppl.
Tutti ugelli e anello di comando in bianco alpino [FAW001]		1265.00
Tutti ugelli e anello di comando in bianco alpino opaco [FAW058]		1265.00
Tutti ugelli e anello di comando in nero opaco [FAW003]		1265.00

NOVITÀ  
NOVITÀ  
NOVITÀ

## Opzioni

	pagina	+	suppl.
Cromoterapia	149		2443.00
Faro subacqueo	149		1186.00
Indicazione della temperatura [TA1]	149		1226.00
Riscaldamento (con indicazione e impostazione della temperatura) [WSH1]	149		1702.00
Rivelatore d' acqua [WM1]	150		294.00

## Accessori

	No. USGRS	No. ST	No. Schmidlin	Prezzo CHF
Disinfettante 0.5 litri	887006		101217	65.00
Disinfettante 1 litro	887007		100536	92.00
Sportello di revisione	127461		101197	235.00

## Guarniture di scarico e troppopieno

	pagina	+	suppl.
Viega Multiplex Trio e set di equipaggiamento, premontata [ALG02]	141		252.00

Opzioni e accessori per sistemi d'idromassaggio da pagina 151.

L'ordinazione può essere effettuata esclusivamente mediante il modulo d'ordinazione «Sistemi d'idromassaggio Schmidlin», debitamente compilato e firmato dal rivenditore (Download a [www.schmidlin.ch](http://www.schmidlin.ch)).

03



# Sistema d'idromassaggio Schmidlin HYDRO SILK

Sistema per arricchire il contenuto di ossigeno nell'acqua per un effetto di cura ottimale.

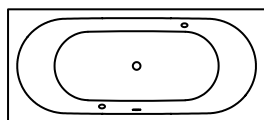

Esecuzione in serie (2 ugelli d'acqua, cromate,) incl. piedi per vasche Schmidlin, guarnitura di scarico e troppopieno cromata e 2 tiranti di ancoraggio

<b>Sovrapprezzo per sistema d'idromassaggio per altri modelli di vasca da bagno (conformemente alla tabella a pag. 217)</b>	<b>+</b>	<b>suppl.</b>
Schmidlin HYDRO SILK		5099.00

<b>Ugelli colorati e anello di comando</b>	<b>+</b>	<b>suppl.</b>
Tutti ugelli e anello di comando in bianco alpino [FAW001]		425.00
Tutti ugelli e anello di comando in bianco alpino opaco [FAW058]		425.00
Tutti ugelli e anello di comando in nero opaco [FAW003]		425.00

NOVITÀ  
NOVITÀ  
NOVITÀ

<b>Opzioni</b>	<b>pagina</b>	<b>+</b>	<b>suppl.</b>
Cromoterapia	149		2443.00
Faro subacqueo	149		1186.00
Indicazione della temperatura [TA1]	149		1226.00
Riscaldamento (con indicazione e impostazione della temperatura) [WSH1]	149		1702.00
Rivelatore d'acqua [WM1]	150		294.00

<b>Accessori</b>	<b>No. USGRS</b>	<b>No. ST</b>	<b>No. Schmidlin</b>	<b>Prezzo CHF</b>
Disinfettante 0.5 litri	887006		101217	65.00
Disinfettante 1 litro	887007		100536	92.00
Sportello di revisione	127461		101197	235.00

<b>Guarniture di scarico e troppopieno</b>	<b>pagina</b>	<b>+</b>	<b>suppl.</b>
Viega Multiplex Trio e set di equipaggiamento, premontata [ALG02]	141		258.00
Schmidlin SPRING 50, premontata [ALG06]	142		737.00

Opzioni e accessori per sistemi d'idromassaggio da pagina 151.

L'ordinazione può essere effettuata esclusivamente mediante il modulo d'ordinazione «Sistemi d'idromassaggio Schmidlin», debitamente compilato e firmato dal rivenditore (Download a [www.schmidlin.ch](http://www.schmidlin.ch)).

03



# Sistemi d'idromassaggio: Opzioni

## Cromoterapia

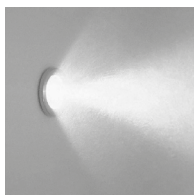

	suppl.
Per tutti modelli con sistema d'idromassaggio [FL_]	2443.00
Senza sistema d'idromassaggio [FL_]	3242.00

	+	suppl.
<b>Faro e anello di comando colorato</b>		
NOVITÀ Faro e anello di comando in bianco alpino		96.00
NOVITÀ Faro e anello di comando in bianco alpino opaco		96.00
NOVITÀ Faro e anello di comando in nero opaco		96.00

## Indicazione della temperatura



	suppl.
Per tutti modelli con sistema d'idromassaggio [TA1]	1226.00
Senza sistema d'idromassaggio [TA1]	2024.00

	+	Aufpreis
<b>Anello di comando colorato</b>		
NOVITÀ Anello di comando in bianco alpino		69.00
NOVITÀ Anello di comando in bianco alpino opaco		69.00
NOVITÀ Anello di comando in nero opaco		69.00

## Sistema di riscaldamento dell'acqua



Con indicazione e impostazione della temperatura

	suppl.
per i sistemi d'idromassaggio JET, JET+SPA, AQUA SILENT [WSH1]	1702.00

	+	suppl.
<b>Anello di comando colorato</b>		
NOVITÀ Anello di comando in bianco alpino		46.00
NOVITÀ Anello di comando in bianco alpino opaco		46.00
NOVITÀ Anello di comando in nero opaco		46.00

03





## Fari subacquei

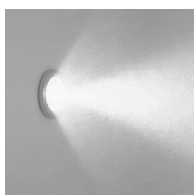

	suppl.
Per tutti modelli con sistema d'idromassaggio [SW_]	1186.00
Senza sistema d'idromassaggio [SW_]	1986.00

<b>Faro e anello di comando colorato</b>	+	suppl.
Faro e anello di comando in bianco alpino		46.00
Faro e anello di comando in bianco alpino opaco		46.00
Faro e anello di comando in nero opaco		46.00

NOVITÀ  
NOVITÀ  
NOVITÀ

03



## Sensore di livello dell'acqua



	suppl.
Per tutti modelli con sistema d'idromassaggio [SW_]	1186.00
Senza sistema d'idromassaggio [SW_]	1986.00

<b>Anello di comando colorato</b>	+	suppl.
Anello di comando in bianco alpino		46.00
Anello di comando in bianco alpino opaco		46.00
Anello di comando in nero opaco		46.00

NOVITÀ  
NOVITÀ  
NOVITÀ

## Rivelatore di acqua



	<b>suppl.</b>
Per tutti modelli con sistema d'idromassaggio [WM1]	294.00

## Schmidlin SOUNDBOX

Sistema audio innovativo per il bagno, premontata, per vasche da bagno Schmidlin. Anche adatto per il sistemi d'idromassaggio Schmidlin.



Funzionamento con uno spingitore a prova di acqua nella vasca, abbinato a un dispositivo abilitato Bluetooth. La vasca da bagno fa da cassa armonica. Buona qualità del suono con una tecnologia perfettamente affinata.

	<b>suppl.</b>
Schmidlin SOUNDBOX [SSY01]	2074.00

	<b>+</b>	<b>suppl.</b>
<b>Anello di comando colorato</b>		
NOVITÀ Anello di comando in bianco alpino		46.00
NOVITÀ Anello di comando in bianco alpino opaco		46.00
NOVITÀ Anello di comando in nero opaco		46.00

## Contratto di manutenzione

La revisione annua deve essere eseguita dal personale qualificato della Schmidlin e comprende le seguenti prestazioni:

- controllo (ottico) della pompa / della soffiante / del compressore come pure di tutte le altre parti elettroniche;
- decalcificazione delle bocchette (incl. smontaggio e montaggio);
- disinfezione del sistema d'idromassaggio;
- sostituzione delle parti soggette a usura (costo del materiale escl.);
- controllo generale del funzionamento come controllo acustico, della tenuta stagna, dei programmi;
- istruzione su funzioni e pulizia ideale.

Gestione dei dati (tracciabilità durante l'intero ciclo di vita del sistema idromassaggio)

	<b>No. Schmidlin</b>	<b>suppl.</b>
Forfait annuale per contratto di manutenzione (annuale)	V00180	195.00
Forfait per contratto di manutenzione (per 3 anni)	V00181	559.00

## Wartung einzeln

	<b>No. Schmidlin</b>	<b>suppl.</b>
Intervento di manutenzione singolo a < 40 km di distanza da Oberarth	V00182	378.00
Intervento di manutenzione singolo a > 40 km di distanza da Oberarth	V00183	480.00



# Sistemi d'idromassaggio: Accessori

## Detergente per lo smalto Schmidlin / Panno per asciugare Schmidlin

Per una cura e una pulizia delicata di tutti gli articoli Schmidlin in acciaio titanio smaltato, privo di acidi ed ecologico. Non raccomandato per prodotti con Schmidlin GLASUR PLUS.



	No. USGRS	No. ST	No. Schmidlin	Prezzo CHF
tubetto da 200 ml	887005	8351220	100456	25.00
Panno per asciugare Schmidlin	217600		110926	22.30

## Disinfettante



Per tutti modelli con sistema d'idromassaggio

	No. USGRS	No. ST	No. Schmidlin	Prezzo CHF
0.5 litri	887006		101217	65.00
1 litro	887007		100536	92.00

## Sportello di revisione

Set per pannello di accesso invisibile e accessibile, magnetico, con griglia di aerazione bianca

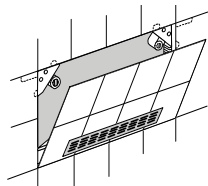

	No. USGRS	No. ST	No. Schmidlin	Prezzo CHF
Dimensione variabile da 40 x 45 cm a 50 x 100 cm	127461		101197	235.00

## Schmidlin Cuscino RELAX per vasca da bagno

Cuscino multiuso con posizionamento magnetico, Dimensioni: 33 x 11.5 cm



	No. USGRS	No. ST	No. Schmidlin	Prezzo CHF
nero, 1 pezzo	111297	4772211	101187	202.00
nero, 2 pezzi	111298	4772212	101188	366.00
bianco, 1 pezzo			118110	202.00
bianco, 2 pezzi			118116	366.00

NOVITA  
NOVITA

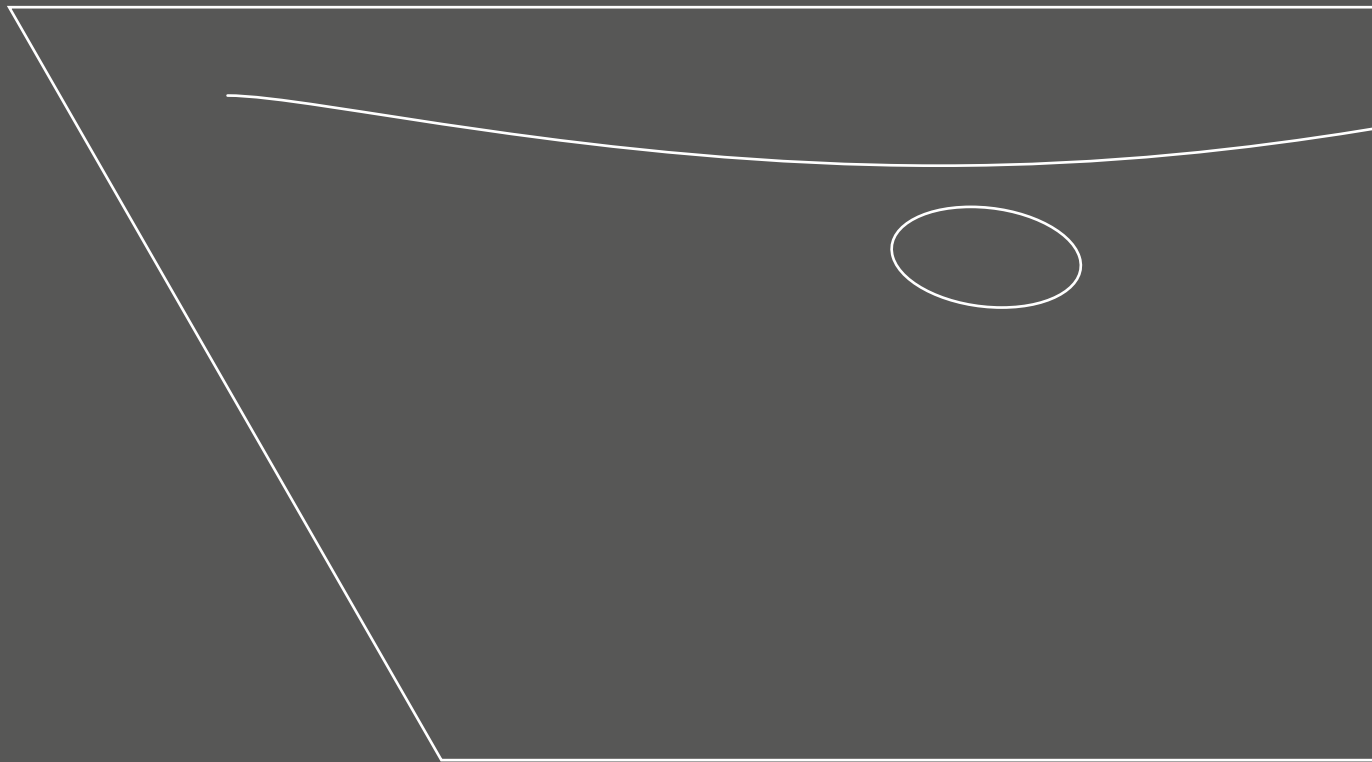

# Schmidlin DELTA

Foro di scarico ø 90 mm, raggio angolare 5mm

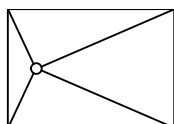

Lungh.	Largh.	Prof.	No. USGRS	No. ST	No. Schmidlin	Prezzo CHF
80	80	2.5	143221		2136-0001	1007.00
90	70	2.5	143222		2146-0001	1105.00
90	75	2.5	143223		2147-0001	1105.00
90	80	2.5	143224		2127-0001	1105.00
90	90	2.5	143225		2133-0001	1012.00
100	70	2.5	143226		2142-0001	1204.00
100	75	2.5	143227		2118-0001	1204.00
100	80	2.5	143228		2131-0001	1204.00
100	90	2.5	143229		2145-0001	1204.00
100	100	2.5	143230		2132-0001	1204.00
110	70	2.5	143231		2149-0001	1357.00
110	75	2.5	143232		2135-0001	1357.00
110	80	2.5	143233		2158-0001	1357.00
110	90	2.5	143234		2152-0001	1357.00
110	100	2.5	143235		2157-0001	1357.00
120	70	2.5	143236		2144-0001	1377.00
120	75	2.5	143237		2151-0001	1377.00
120	80	2.5	143238		2137-0001	1377.00
120	90	2.5	143239		2138-0001	1377.00
120	100	2.5	143240		2202-0001	1377.00
130	80	2.5	143241		2200-0001	1461.00
130	90	2.5	143242		2181-0001	1461.00
130	100	2.5	143243		2214-0001	1461.00
140	80	2.5	143244		2190-0001	1547.00
140	90	2.5	143245		2211-0001	1547.00
140	100	2.5	143246		2168-0001	1547.00

Opzioni	pagina	+	suppl.
Con bordi rialzati [Z_ _ _] 	164		169.00
Con bordi rialzati forati [ZL01]	164		0.00
Schmidlin GreenSteel	163		da 5.00
classe colore II [FA0_ _]	237		126.00
classe colore III [FA0_ _]	237		126.00
classe colore IV [FA0_ _]	237		328.00
classe colore V [FA0_ _]	237		126.00
ANTIGLISS PRO a 120 x 100 cm [GT01]	163		230.00
ANTIGLISS PRO da 120 x 120 cm [GT01]	163		269.00
AQUAGRIP [GT04]	163		269.00
CLEANEFFECT [OV01]	164		187.00

Accessori	pagina
Set di piedi Schmidlin OMNIA con nastro di tenuta (SIA 181)	pagina 167
Telaio di montaggio Schmidlin OMNIA (SIA 181)	pagina 165
Schmidlin supporto vasca ULTIMO (SIA 181)	pagina 167

Guarniture di scarico e troppopieno	pagina
Guarnitura di scarico Schmidlin FLOW 50	pagina 168
Guarnitura di scarico Schmidlin FLOW 30	pagina 168

Opzioni e accessori per superfici doccia da pagina 163.

# Schmidlin DELTA VARIO

Foro di scarico ø 90 mm, raggio angolare 5mm

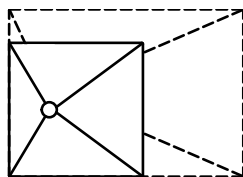

Garanzia di consegna: consegna entro 10 giorni lavorativi (incl. opzioni definite\*)

	Lungh.	Largh.	Prof.	No. USGRS	No. ST	No. Schmidlin	Prezzo CHF
in intervalli di 1 cm	70-140	70-100	2.5	143247		2160-9999	1705.00

Opzioni	pagina	+	suppl.
Opzione di consegna SUBITO - consegna in 4 giorni lavorativi (incl. opzioni definite*). Luogo di fornitura: magazzino Rivenditore / direttamente in cantiere.	163		331.00
*Con bordi rialzati [Z_ _ _] 	164		169.00
*Con bordi rialzati forati [ZL01]	164		0.00
*Schmidlin GreenSteel	163		da 5.00
*classe colore II [FA0_ _]	237		126.00
*classe colore III [FA0_ _]	237		126.00
*classe colore IV [FA0_ _]	237		328.00
*classe colore V [FA0_ _]	237		126.00
*ANTIGLISS PRO a 120 x 100 cm [GT01]	163		230.00
*ANTIGLISS PRO da 120 x 120 cm [GT01]	163		269.00
*AQUAGRIP [GT04]	163		269.00
*CLEANEFFECT [OV01]	164		187.00

Accessori	
Set di piedi Schmidlin OMNIA con nastro di tenuta (SIA 181)	pagina 167
Telaio di montaggio Schmidlin OMNIA (SIA 181)	pagina 165
Schmidlin supporto vasca ULTIMO (SIA 181)	pagina 167

Guarniture di scarico e troppopieno	
Guarnitura di scarico Schmidlin FLOW 50	pagina 168
Guarnitura di scarico Schmidlin FLOW 30	pagina 168

Opzioni e accessori per superfici doccia da pagina 163.

# Schmidlin FLOOR

Foro di scarico ø 90 mm, raggio angolare 5mm

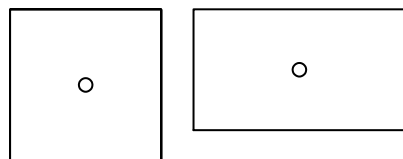

Lungh.	Largh.	Prof.	No. USGRS	No. ST	No. Schmidlin	Prezzo CHF
80	80	2.5	146400	1311601	1091-0001	1025.00
90	70	2.5	146431	1311607	1350-0001	1116.00
90	75	2.5	146432	1311608	1509-0001	1116.00
90	80	2.5	146433	1311609	1508-0001	1116.00
90	90	2.5	146401	1311611	1171-0001	1018.00
100	70	2.5	146434	1311613	1055-0001	1214.00
100	75	2.5	146435	1311614	1585-0001	1214.00
100	80	2.5	146402	1311615	1300-0001	1214.00
100	90	2.5	146403	1311616	1612-0001	1214.00
100	100	2.5	146404	1311612	1284-0001	1214.00
110	75	2.5	146390		1372-0001	1371.00
110	80	2.5	146436		1113-0001	1342.00
110	90	2.5	146437	1311618	1200-0001	1342.00
110	100	2.5	146438		1562-0001	1342.00
120	70	2.5	146391		1626-0001	1391.00
120	75	2.5	146439	1311620	1671-0001	1391.00
120	80	2.5	146405	1311621	1361-0001	1391.00
120	90	2.5	146406	1311622	1090-0001	1391.00
120	100	2.5	146407	1311623	1710-0001	1391.00
120	120	2.5	146408	1311625	1233-0001	1450.00
130	75	2.5	146392		1224-0001	1585.00
130	80	2.5	146440		1602-0001	1553.00
130	90	2.5	146441	1311626	1699-0001	1553.00
130	100	2.5	146442		1252-0001	1553.00
140	70	2.5	146251		1929-0001	1553.00
140	75	2.5	146393		1489-0001	1553.00
140	80	2.5	146409	1311628	1383-0001	1553.00
140	90	2.5	146443	1311629	1144-0001	1553.00
140	100	2.5	146444	1311630	1165-0001	1565.00
150	70	2.5	146252		1839-0001	1565.00
150	75	2.5	146253		1825-0001	1565.00
150	80	2.5	146445		1367-0001	1565.00
150	90	2.5	146446	1311632	1674-0001	1565.00
150	100	2.5	146447		1110-0001	1565.00
160	70	2.5	146254		1779-0001	1602.00
160	75	2.5	146394		1047-0001	1602.00
160	80	2.5	146448		1611-0001	1602.00
160	90	2.5	146450	1311637	1668-0001	1602.00
160	100	2.5	146453		1145-0001	1602.00
170	75	2.5	146454		1453-0001	1602.00
170	80	2.5	146395	1311639	1299-0001	1602.00
170	90	2.5	146455	1311640	1152-0001	1602.00
170	100	2.5	146458		1598-0001	1759.00
180	80	2.5	146456		1081-0001	1715.00
180	90	2.5	146457		1496-0001	1715.00
180	100	2.5	146459		1078-0001	1868.00



<b>Opzioni</b>	<b>pagina</b>	<b>+</b>	<b>suppl.</b>
Schmidlin GreenSteel	163		da 5.00
classe colore II [FA0_ _]	237		126.00
classe colore III [FA0_ _]	237		126.00
classe colore IV [FA0_ _]	237		328.00
classe colore V [FA0_ _]	237		126.00
ANTI GLISS PRO a 120 x 100 cm [GT01]	163		230.00
ANTI GLISS PRO da 120 x 120 cm [GT01]	163		269.00
AQUAGRIP [GT04]	163		269.00
CLEANEFFECT [OV01]	164		187.00

<b>Accessori</b>	
Set di piedi Schmidlin OMNIA con nastro di tenuta (SIA 181)	pagina 167
Telaio di montaggio Schmidlin OMNIA (SIA 181)	pagina 165
Schmidlin supporto vasca ULTIMO (SIA 181)	pagina 167

<b>Guarniture di scarico e troppopieno</b>	
Guarnitura di scarico Schmidlin FLOW 50	pagina 168
Guarnitura di scarico Schmidlin FLOW 30	pagina 168

**Opzioni e accessori per superfici doccia da pagina 163.**



# Schmidlin VIVA

Foro di scarico ø 90 mm, raggio angolare 5mm

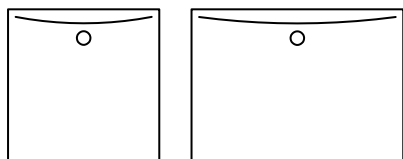

Lungh.	Largh.	Prof.	No. USGRS	No. ST	No. Schmidlin	Prezzo CHF
90	90	2.5	146337	1311861	1694-0001	1041.00
100	80	2.5	146338	1311862	1125-0001	1243.00
100	90	2.5	146339	1311863	1009-0001	1243.00
100	100	2.5	146340	1311864	1146-0001	1243.00
110	80	2.5	146080	1311865	1795-0001	1308.00
110	90	2.5	146081	1311866	1377-0001	1308.00
120	80	2.5	146341	1311867	1059-0001	1421.00
120	90	2.5	146342	1311868	1434-0001	1421.00
120	100	2.5	146343	1311869	1722-0001	1421.00
130	90	2.5	146082	1311870	1343-0001	1567.00
130	100	2.5	146083	1311871	1325-0001	1567.00
140	80	2.5	146084	1311878	1501-0001	1567.00
140	90	2.5	146344	1311872	1575-0001	1567.00
140	100	2.5	146345	1311873	1007-0001	1621.00
140	120	2.5	146346	1311874	1221-0001	1814.00
150	90	2.5	146347	1311875	1738-0001	1620.00
150	100	2.5	146348	1311876	1264-0001	1620.00
160	80	2.5	146085	1311879	1798-0001	1662.00
160	90	2.5	146349	1311877	1473-0001	1662.00
160	100	2.5	146086	1311880	1044-0001	1662.00
160	120	2.5	146099	1311883	2345-0001	1750.00
170	90	2.5	146087	1311884	1848-0001	1712.00
180	90	2.5	146088	1311890	1817-0001	1765.00
180	100	2.5	146089	1311891	1800-0001	1765.00

Opzioni	pagina	+	suppl.
Con bordi rialzati [Z_ _ _ _] 	164		169.00
Con bordi rialzati forati [ZL01]	164		0.00
Schmidlin GreenSteel	163		da 5.00
classe colore II [FA0_ _]	237		126.00
classe colore III [FA0_ _]	237		126.00
classe colore IV [FA0_ _]	237		328.00
classe colore V [FA0_ _]	237		126.00
ANTIGLISS PRO a 120 x 100 cm [GT01]	163		230.00
ANTIGLISS PRO da 120 x 120 cm [GT01]	163		269.00
AQUAGRIP [GT04]	163		269.00
CLEANEFFECT [OV01]	164		187.00

Accessori	pagina
Set di piedi Schmidlin OMNIA con nastro di tenuta (SIA 181)	pagina 167
Telaio di montaggio Schmidlin OMNIA (SIA 181)	pagina 165
Schmidlin supporto vasca ULTIMO (SIA 181)	pagina 167

Guarniture di scarico e troppopieno	pagina
Guarnitura di scarico Schmidlin FLOW 50	pagina 168
Guarnitura di scarico Schmidlin FLOW 30	pagina 168

# Schmidlin VIVA VARIO

Foro di scarico ø 90 mm, raggio angolare 5mm

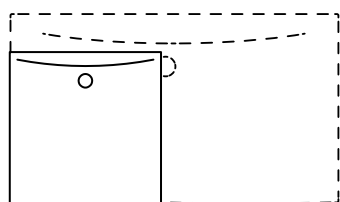

Garanzia di consegna: consegna entro 10 giorni lavorativi (incl. opzioni definite\*)

	Lungh.	Largh.	Prof.	No. USGRS	No. ST	No. Schmidlin	Prezzo CHF
in intervalli di 1 cm	89-98	89-98	2.5	141681		1901-9999	1393.00
in intervalli di 1 cm	99-108	79-108	2.5	141682		1878-9999	1599.00
in intervalli di 1 cm	109-118	79-98	2.5	141683		1819-9999	1664.00
in intervalli di 1 cm	119-128	79-128	2.5	141684		1845-9999	1780.00
in intervalli di 1 cm	129-138	89-118	2.5	141685		1927-9999	1926.00
in intervalli di 1 cm	139-148	79-128	2.5	141686		1776-9999	1981.00
in intervalli di 1 cm	149-158	89-128	2.5	141687		1818-9999	2007.00
in intervalli di 1 cm	159-168	79-128	2.5	141688		1799-9999	2019.00
in intervalli di 1 cm	169-178	89-98	2.5	141689		1884-9999	2067.00

Opzioni	pagina	+	suppl.
Opzione di consegna SUBITO - consegna in 4 giorni lavorativi (incl. opzioni definite*). Luogo di fornitura: magazzino Rivenditore / direttamente in cantiere.	163		331.00
*Con bordi rialzati [Z_ _ _ _] 	164		169.00
*Con bordi rialzati forati [ZL01]	164		0.00
*Schmidlin GreenSteel	163		da 5.00
*classe colore II [FA0_ _]	237		126.00
*classe colore III [FA0_ _]	237		126.00
*classe colore IV [FA0_ _]	237		328.00
*classe colore V [FA0_ _]	237		126.00
*ANTIGLISS PRO a 120 x 100 cm [GT01]	163		230.00
*ANTIGLISS PRO da 120 x 120 cm [GT01]	163		269.00
*AQUAGRIP [GT04]	163		269.00
*CLEANEFFECT [OV01]	164		187.00

Accessori	
Set di piedi Schmidlin OMNIA con nastro di tenuta (SIA 181)	pagina 167
Telaio di montaggio Schmidlin OMNIA (SIA 181)	pagina 165
Telaio di montaggio Schmidlin OMNIA VARIO (SIA 181)	pagina 166
Telaio di montaggio Schmidlin OMNIA VARIO (SIA 181), da ritagliare	pagina 166
Schmidlin supporto vasca ULTIMO (SIA 181)	pagina 167

Guarniture di scarico e troppopieno	
Guarnitura di scarico Schmidlin FLOW 50	pagina 168
Guarnitura di scarico Schmidlin FLOW 30	pagina 168

Opzioni e accessori per superfici doccia da pagina 163.

# Schmidlin VIVA rivestimento smaltato senza saldature

Foro di scarico ø 90 mm, raggio angolare 5mm

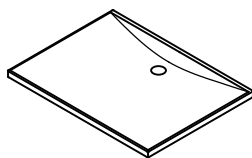

Altezza di rivestimento 5 cm  
Rivestimento sui 4 lati

Lungh.	Largh.	Prof.	No. USGRS	No. ST	No. Schmidlin	Prezzo CHF
90	90	2.5			1694-9999	1356.00
100	80	2.5			1125-9999	1558.00
100	90	2.5			1009-9999	1558.00
100	100	2.5			1146-9999	1558.00
110	80	2.5			1795-9999	1623.00
110	90	2.5			1377-9999	1623.00
120	80	2.5			1059-9999	1736.00
120	90	2.5			1434-9999	1736.00
120	100	2.5			1722-9999	1736.00
130	90	2.5			1343-9999	1882.00
130	100	2.5			1325-9999	1882.00
140	80	2.5			1501-9999	1882.00
140	90	2.5			1575-9999	1882.00
140	100	2.5			1007-9999	1936.00
150	90	2.5			1738-9999	1935.00
150	100	2.5			1264-9999	1935.00
160	80	2.5			1798-9999	1977.00
160	90	2.5			1473-9999	1977.00
160	100	2.5			1044-9999	1977.00
170	90	2.5			1848-9999	2027.00

Opzioni	pagina	+	suppl.
Schmidlin GreenSteel	163		da 5.00
classe colore II [FA0_ _]	237		126.00
classe colore III [FA0_ _]	237		126.00
classe colore IV [FA0_ _]	237		328.00
classe colore V [FA0_ _]	237		126.00
ANTIGLISS PRO a 120 x 100 cm [GT01]	163		230.00
ANTIGLISS PRO da 120 x 120 cm [GT01]	163		269.00
AQUAGRIP [GT04]	163		269.00
CLEANEFFECT [OV01]	164		187.00

Accessori	No. Schmidlin	
Schmidlin nastro distanziatore, lunghezza 6m	116410	15.00
Set di piedi Schmidlin OMNIA con nastro di tenuta (SIA 181)		pagina 167
Telaio di montaggio Schmidlin OMNIA (SIA 181)		pagina 165

Guarniture di scarico e troppopieno	
Guarnitura di scarico Schmidlin FLOW 50	pagina 168
Guarnitura di scarico Schmidlin FLOW 30	pagina 168

Opzioni e accessori per superfici doccia da pagina 163.

# Superfici doccia Schmidlin: Opzioni

## Schmidlin ANTIGLISS PRO



Protezione antiscivolo integrale Schmidlin ANTIGLISS PRO

	<b>suppl.</b>
Per tutti i modelli di superfici doccia Schmidlin fino a 120x110 cm [GT01]	230.00
Per tutti i modelli di superfici doccia Schmidlin a partire da 120x120 cm [GT01]	269.00

## Schmidlin AQUAGRIP



Il trattamento antiscivolo praticamente invisibile e appena percettibile quando è asciutto.

Non è combinabile con Schmidlin CLEANEFFECT. Disponibile solo per il colore bianco alpino.

	<b>suppl.</b>
AQUAGRIP [GT04]	269.00

## Schmidlin GreenSteel



Superfici doccia in acciaio a ridotte emissioni di CO2  
Maggiori informazioni a pag. 226

	<b>No. USGRS</b>	<b>suppl.</b>
GreenSteel 25 - per tutti i superfici doccia	100962	5.00
GreenSteel 50 - per tutti i superfici doccia	100963	10.00
GreenSteel 100 - per tutti i superfici doccia	100967	20.00

## Schmidlin SUBITO

- per i prodotti Vario
- consegna in 4 giorni lavorativi (incl. opzioni definite: GreenSteel, colori, CLEANEFFECT, ANTIGLISS PRO, AQUAGRIP, bordi rialzati)
- luogo di fornitura: magazzino Rivenditore / direttamente in cantiere

	<b>suppl.</b>
Opzione di consegna SUBITO - 1 pezzo	331.00
Opzione di consegna SUBITO - da 2 pezzo, a pezzo (Condizione: stesso numero di articolo)	117.00

## Schmidlin CLEANEFFECT

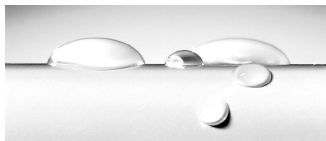

Rivestimento della superficie facile da pulire e antisporco

	<b>suppl.</b>
Per tutti i modelli di superfici doccia Schmidlin [OV01]	187.00

## Bordi rialzati in acciaio Schmidlin

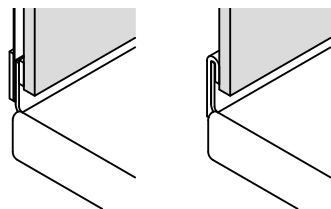

Il bordo rialzato è un prolungamento verticale smaltato di 30 mm del bordo della vasca o del piatto doccia, ricoperto per metà dalle piastrelle. Il collegamento con la parete risulta pertanto assolutamente impermeabile, senza fuga di silicone.  
per superfici doccia, VIVA, VIVA VARIO, DELTA e DELTA VARIO

	<b>suppl.</b>
Schmidlin bordi rialzati [Z_ _ _]	169.00
Con bordi rialzati forati [ZL01]	0.00
Tutti i bordi rialzati regolari con codici di ordinazione	pagina 218

# Superfici doccia Schmidlin: Accessori

## Telaio di montaggio Schmidlin OMNIA (SIA 181)

Necessita set di piedi Schmidlin OMNIA (SIA 181)

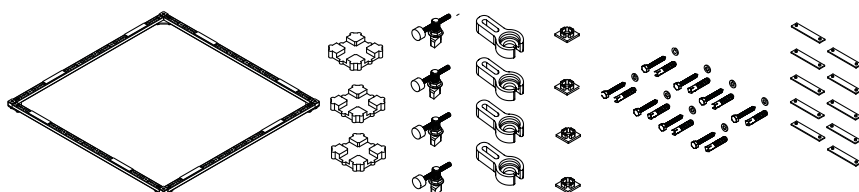

adatto per piatti doccia ultrapiatto, piatto e superfici doccia DELTA, FLOOR e VIVA

	No. USGRS	No. ST	No. Schmidlin	Prezzo CHF
Telaio di montaggio Schmidlin OMNIA (SIA 181) 70 x 70 cm	147190	1435101	1850-0001	203.00
Telaio di montaggio Schmidlin OMNIA (SIA 181) 75 x 75 cm	147191		1850-0002	203.00
Telaio di montaggio Schmidlin OMNIA (SIA 181) 80 x 70 cm	147192		1850-0003	203.00
Telaio di montaggio Schmidlin OMNIA (SIA 181) 80 x 75 cm	147193	1435104	1850-0004	203.00
Telaio di montaggio Schmidlin OMNIA (SIA 181) 80 x 80 cm	147194	1435105	1850-0005	203.00
Telaio di montaggio Schmidlin OMNIA (SIA 181) 85 x 70 cm	147195		1850-0058	203.00
Telaio di montaggio Schmidlin OMNIA (SIA 181) 85 x 75 cm	147196		1850-0059	203.00
Telaio di montaggio Schmidlin OMNIA (SIA 181) 85 x 80 / 80 x 85 cm	147197		1850-0060	203.00
Telaio di montaggio Schmidlin OMNIA (SIA 181) 85 x 85 cm	147198		1850-0006	203.00
Telaio di montaggio Schmidlin OMNIA (SIA 181) 90 x 60 cm	147199		1850-0007	203.00
Telaio di montaggio Schmidlin OMNIA (SIA 181) 90 x 70 cm	147200	1435111	1850-0008	203.00
Telaio di montaggio Schmidlin OMNIA (SIA 181) 90 x 75 cm	147236	1435112	1850-0009	203.00
Telaio di montaggio Schmidlin OMNIA (SIA 181) 90 x 80 cm	147237	1435113	1850-0010	203.00
Telaio di montaggio Schmidlin OMNIA (SIA 181) 90 x 85 cm	147238		1850-0011	203.00
Telaio di montaggio Schmidlin OMNIA (SIA 181) 90 x 90 cm	147239	1435115	1850-0012	203.00
Telaio di montaggio Schmidlin OMNIA (SIA 181) 95 x 70 cm	147240		1850-0061	203.00
Telaio di montaggio Schmidlin OMNIA (SIA 181) 95 x 75 cm	147245		1850-0062	203.00
Telaio di montaggio Schmidlin OMNIA (SIA 181) 95 x 80 cm	147246		1850-0063	203.00
Telaio di montaggio Schmidlin OMNIA (SIA 181) 95 x 85 cm	147247		1850-0064	203.00
Telaio di montaggio Schmidlin OMNIA (SIA 181) 95 x 90 / 90 x 95 cm	147248		1850-0065	203.00
Telaio di montaggio Schmidlin OMNIA (SIA 181) 95 x 95 cm	147249		1850-0066	203.00
Telaio di montaggio Schmidlin OMNIA (SIA 181) 100 x 70 cm	147272	1435122	1850-0013	203.00
Telaio di montaggio Schmidlin OMNIA (SIA 181) 100 x 75 cm	147273	1435123	1850-0014	203.00
Telaio di montaggio Schmidlin OMNIA (SIA 181) 100 x 80 cm	147274	1435124	1850-0015	203.00
Telaio di montaggio Schmidlin OMNIA (SIA 181) 100 x 85 cm	147275		1850-0067	203.00
Telaio di montaggio Schmidlin OMNIA (SIA 181) 100 x 90 cm	147276	1435126	1850-0016	203.00
Telaio di montaggio Schmidlin OMNIA (SIA 181) 100 x 95 cm	147277		1850-0068	203.00
Telaio di montaggio Schmidlin OMNIA (SIA 181) 100 x 100 cm	147250	1435128	1850-0017	203.00
Telaio di montaggio Schmidlin OMNIA (SIA 181) 105 x 70 cm	147279		1850-0069	203.00
Telaio di montaggio Schmidlin OMNIA (SIA 181) 105 x 75 cm	148038		1850-0070	203.00
Telaio di montaggio Schmidlin OMNIA (SIA 181) 105 x 80 cm	148039		1850-0071	203.00
Telaio di montaggio Schmidlin OMNIA (SIA 181) 105 x 85 cm	148040		1850-0072	203.00
Telaio di montaggio Schmidlin OMNIA (SIA 181) 105 x 90 cm	148041		1850-0073	203.00
Telaio di montaggio Schmidlin OMNIA (SIA 181) 105 x 95 cm	148042		1850-0074	203.00
Telaio di montaggio Schmidlin OMNIA (SIA 181) 105 x 100 cm	147278		1850-0075	203.00
Telaio di montaggio Schmidlin OMNIA (SIA 181) 110 x 70 cm	148045		1850-0018	203.00
Telaio di montaggio Schmidlin OMNIA (SIA 181) 110 x 75 cm	148046		1850-0019	203.00
Telaio di montaggio Schmidlin OMNIA (SIA 181) 110 x 80 cm	148047	1435138	1850-0020	203.00
Telaio di montaggio Schmidlin OMNIA (SIA 181) 110 x 85 cm	148048		1850-0076	203.00
Telaio di montaggio Schmidlin OMNIA (SIA 181) 110 x 90 cm	148049	1435140	1850-0021	203.00
Telaio di montaggio Schmidlin OMNIA (SIA 181) 110 x 95 cm	148093		1850-0077	203.00
Telaio di montaggio Schmidlin OMNIA (SIA 181) 110 x 100 cm	148043	1435142	1850-0022	203.00
Telaio di montaggio Schmidlin OMNIA (SIA 181) 110 x 110 cm	148044		1850-0023	203.00
Telaio di montaggio Schmidlin OMNIA (SIA 181) 115 x 70 cm	148095		1850-0078	203.00
Telaio di montaggio Schmidlin OMNIA (SIA 181) 115 x 75 cm	148096		1850-0079	203.00

	No. USGRS	No. ST	No. Schmidlin	Prezzo CHF
Telaio di montaggio Schmidlin OMNIA (SIA 181) 115 x 80 cm	148097		1850-0080	203.00
Telaio di montaggio Schmidlin OMNIA (SIA 181) 115 x 85 cm	148098		1850-0081	203.00
Telaio di montaggio Schmidlin OMNIA (SIA 181) 115 x 90 cm	148099		1850-0082	203.00
Telaio di montaggio Schmidlin OMNIA (SIA 181) 115 x 95 cm	148100		1850-0083	203.00
Telaio di montaggio Schmidlin OMNIA (SIA 181) 115 x 100 cm	148094		1850-0084	203.00
Telaio di montaggio Schmidlin OMNIA (SIA 181) 120 x 70 cm	148117	1435151	1850-0024	203.00
Telaio di montaggio Schmidlin OMNIA (SIA 181) 120 x 75 cm	148118	1435152	1850-0025	203.00
Telaio di montaggio Schmidlin OMNIA (SIA 181) 120 x 80 cm	148119	1435153	1850-0026	203.00
Telaio di montaggio Schmidlin OMNIA (SIA 181) 120 x 85 cm	148220		1850-0086	203.00
Telaio di montaggio Schmidlin OMNIA (SIA 181) 120 x 90 cm	148221	1435155	1850-0027	203.00
Telaio di montaggio Schmidlin OMNIA (SIA 181) 120 x 95 cm	148222		1850-0085	203.00
Telaio di montaggio Schmidlin OMNIA (SIA 181) 120 x 100 cm	148114	1435157	1850-0028	203.00
Telaio di montaggio Schmidlin OMNIA (SIA 181) 120 x 110 cm	148115	1435158	1850-0029	203.00
Telaio di montaggio Schmidlin OMNIA (SIA 181) 120 x 120 cm	148116	1435159	1850-0030	203.00
Telaio di montaggio Schmidlin OMNIA (SIA 181) 130 x 70 cm	147545	1435129	1850-0091	231.00
Telaio di montaggio Schmidlin OMNIA (SIA 181) 130 x 75 cm	148224	1435130	1850-0088	231.00
Telaio di montaggio Schmidlin OMNIA (SIA 181) 130 x 80 cm	148225	1435161	1850-0031	231.00
Telaio di montaggio Schmidlin OMNIA (SIA 181) 130 x 90 cm	148226	1435162	1850-0032	231.00
Telaio di montaggio Schmidlin OMNIA (SIA 181) 130 x 100 cm	148223	1435163	1850-0033	231.00
Telaio di montaggio Schmidlin OMNIA (SIA 181) 140 x 70 cm	148229		1850-0034	231.00
Telaio di montaggio Schmidlin OMNIA (SIA 181) 140 x 75 cm	148230	1435165	1850-0035	231.00
Telaio di montaggio Schmidlin OMNIA (SIA 181) 140 x 80 cm	148231	1435166	1850-0036	231.00
Telaio di montaggio Schmidlin OMNIA (SIA 181) 140 x 90 cm	148232	1435167	1850-0037	231.00
Telaio di montaggio Schmidlin OMNIA (SIA 181) 140 x 100 cm	148227	1435168	1850-0038	231.00
Telaio di montaggio Schmidlin OMNIA (SIA 181) 140 x 120 cm	148228	1435169	1850-0087	231.00
Telaio di montaggio Schmidlin OMNIA (SIA 181) 140 x 140 cm	147546		1850-0094	231.00
Telaio di montaggio Schmidlin OMNIA (SIA 181) 150 x 70 cm	148235		1850-0039	231.00
Telaio di montaggio Schmidlin OMNIA (SIA 181) 150 x 75 cm	148236	1435171	1850-0040	231.00
Telaio di montaggio Schmidlin OMNIA (SIA 181) 150 x 80 cm	148237	1435172	1850-0041	231.00
Telaio di montaggio Schmidlin OMNIA (SIA 181) 150 x 90 cm	148238	1435173	1850-0042	231.00
Telaio di montaggio Schmidlin OMNIA (SIA 181) 150 x 100 cm	148233	1435174	1850-0043	231.00
Telaio di montaggio Schmidlin OMNIA (SIA 181) 150 x 150 cm	148234		1850-0044	231.00
Telaio di montaggio Schmidlin OMNIA (SIA 181) 160 x 70 cm	148240		1850-0045	231.00
Telaio di montaggio Schmidlin OMNIA (SIA 181) 160 x 75 cm	148243	1435177	1850-0046	231.00
Telaio di montaggio Schmidlin OMNIA (SIA 181) 160 x 80 cm	148244	1435178	1850-0047	231.00
Telaio di montaggio Schmidlin OMNIA (SIA 181) 160 x 90 cm	148247	1435179	1850-0048	231.00
Telaio di montaggio Schmidlin OMNIA (SIA 181) 160 x 100 cm	148239	1435180	1850-0049	231.00
Telaio di montaggio Schmidlin OMNIA (SIA 181) 160 x 120 cm	148149		1850-0090	231.00
Telaio di montaggio Schmidlin OMNIA (SIA 181) 170 x 70 cm	148249		1850-0050	231.00
Telaio di montaggio Schmidlin OMNIA (SIA 181) 170 x 75 cm	148250	1435182	1850-0051	231.00
Telaio di montaggio Schmidlin OMNIA (SIA 181) 170 x 80 cm	148251	1435183	1850-0052	231.00
Telaio di montaggio Schmidlin OMNIA (SIA 181) 170 x 90 cm	148252	1435184	1850-0053	231.00
Telaio di montaggio Schmidlin OMNIA (SIA 181) 170 x 100 cm	148248		1850-0054	231.00
Telaio di montaggio Schmidlin OMNIA (SIA 181) 180 x 80 cm	148254	1435186	1850-0055	231.00
Telaio di montaggio Schmidlin OMNIA (SIA 181) 180 x 90 cm	148255	1435187	1850-0056	231.00
Telaio di montaggio Schmidlin OMNIA (SIA 181) 180 x 100 cm	148253	1435188	1850-0057	231.00
Telaio di montaggio Schmidlin OMNIA (SIA 181) 190 x 90 cm	147547	1435131	1850-0092	231.00
Telaio di montaggio Schmidlin OMNIA (SIA 181) 200 x 90 cm	147548	1435132	1850-0093	231.00
Telaio di montaggio Schmidlin OMNIA VARIO (SIA 181), su misura, a 129x125	148159	1435199	2110-9999	237.00
Telaio di montaggio Schmidlin OMNIA VARIO (SIA 181), su misura, da 130x76 cm		1435200	2110-9999	256.00
Telaio di montaggio Schmidlin OMNIA VARIO (SIA 181) 67x67 - 110x110 cm, da ritagliare	148164		111723	203.00
Telaio di montaggio Schmidlin OMNIA VARIO (SIA 181) 111x67 - 190x125 cm, da ritagliare	148165		111724	232.00

## Set di piedi Schmidlin OMNIA con nastro di tenuta (SIA 181)

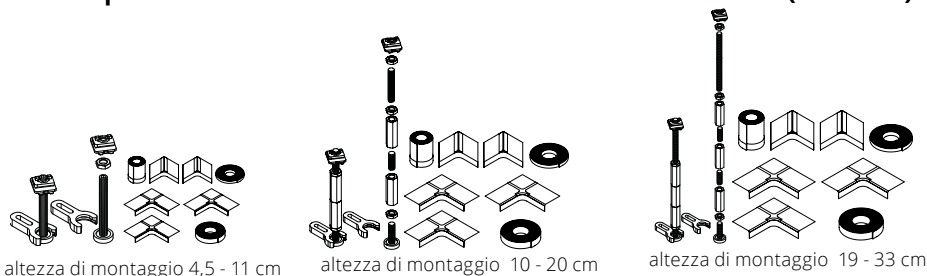

Comprende: 8 piedi di supporto insonorizzati, nastro di tenuta 6 m, 2 angolo di impermeabilizzazione, 3 angolo multiplo, nastro per isolamento acustico, nastro distanziatore

	No. USGRS	No. ST	No. Schmidlin	Prezzo CHF
Altezza di montaggio 4,5 - 11 cm	148275	1435194	109856	322.00
Altezza di montaggio 10 - 20 cm	148276	1435195	109857	333.00
Altezza di montaggio 19 - 33 cm	148277	1435196	109858	360.00
Supporto per casseforme per terra, 2000 mm x 250 mm, bianco, con tasselli per unghie (6 pezzi)	148281	1435197	109010	84.00

## Schmidlin supporto vasca ULTIMO (SIA 181), per vasche doccia 2.5 / 3.5 cm e piatti doccia FLOOR, VIVA

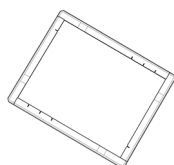

Adatto per tutte le vasche doccia Schmidlin 2.5 / 3.5 cm e piatti doccia FLOOR, VIVA.

Contenuto 4 profili in polistirolo L=115 cm

	No. USGRS	No. ST	No. Schmidlin	Prezzo CHF
Schmidlin supporto vasca ULTIMO (SIA 181), per vasche doccia 2.5 / 3.5 cm e piatti doccia FLOOR, VIVA	147543	1111910	116487	103.00

## Detergente per lo smalto Schmidlin / Panno per asciugare Schmidlin

Per una cura e una pulizia delicata di tutti gli articoli Schmidlin in acciaio titanio smaltato, privo di acidi ed ecologico. Non raccomandato per prodotti con Schmidlin GLASUR PLUS.



	No. USGRS	No. ST	No. Schmidlin	Prezzo CHF
tubetto da 200 ml	887005	8351220	100456	25.00
Panno per asciugare Schmidlin	217600		110926	22.30

## AntiSlide - Set Trattamento anti-scivolo



Trattamento antiscivolo per vasche da bagno, vasche e superfici da doccia in acciaio al titanio smaltato.

	No. USGRS	No. ST	No. Schmidlin	Prezzo CHF
AntiSlide - Set Trattamento anti-scivolo	887008		111673	303.00



# Superfici doccia Schmidlin: Guarniture

## Guarnitura di scarico Schmidlin FLOW

Adatto a tutte le superfici doccia, piatto doccia ultrapiatto e piatto



	No. USGRS	No. ST	No. Schmidlin	Prezzo CHF
Guarnitura di scarico Schmidlin FLOW 50, Ø 90 mm, sigillatura altezza acqua 50 mm, senza rosetta	146255	1311701	109862	169.00
Guarnitura di scarico Schmidlin FLOW 30, Ø 90 mm, sigillatura altezza acqua 30 mm, senza rosetta	146256		109863	169.00
Schmidlin coperchio guarnitura di scarico 90, plastica, cromata	851518.501	1311698.501	100384	51.00
Schmidlin coperchio guarnitura di scarico 90, plastica, bianca	851518.100	1311698.100	100450	94.00
Schmidlin coperchio guarnitura di scarico 90, acciaio smaltato, bianco	851622.100	1311699.100	1740-0001	164.00
Schmidlin coperchio guarnitura di scarico 90, acciaio smaltato, antracite opaco	851622.391		1740-0062	164.00
Schmidlin coperchio guarnitura di scarico 90, acciaio smaltato, grigio scuro opaco	851622.337		1740-0061	16.00
Schmidlin coperchio guarnitura di scarico 90, acciaio smaltato, altri colori	851622.xxx		1740-9999	164.00
Schmidlin coperchio guarnitura di scarico 90, acciaio smaltato, tutti i colori, ANTIGLISS PRO			1740-9999	217.00
Schmidlin coperchio guarnitura di scarico 90, acciaio smaltato, bianco alpino, AQUAGRIP			1740-9999	217.00
Schmidlin coperchio guarnitura di scarico 90, acciaio smaltato, tutti i colori, CLEANEFFECT			1740-9999	198.00

I Capacità di scarico: 0.55 l/sec, 33 l/min

## Guarnitura di scarico Schmidlin VERTICAL

Adatto per superfici doccia DELTA, FLOOR, VIVA, piatto doccia ultrapiatto e piatto

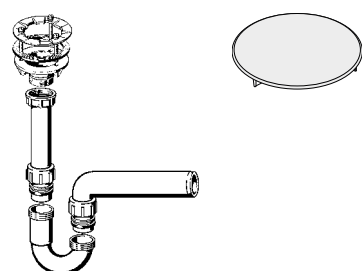

	No. USGRS	No. ST	No. Schmidlin	Prezzo CHF
Sifone verticale 90 mm (senza rosetta)	851621		100379	107.00
Viega coperchio Tempoplex / Tempoplex Plus / Tempoplex 60 mm, cromato (649982)	851593.501		100383	38.00
Schmidlin coperchio guarnitura di scarico 90, plastica, cromata	851518.501	1311698.501	100384	51.00
Schmidlin coperchio guarnitura di scarico 90, plastica, bianca	851518.100	1311698.100	100450	94.00
Schmidlin coperchio guarnitura di scarico 90, acciaio smaltato, bianco	851622.100	1311699.100	1740-0001	164.00
Schmidlin coperchio guarnitura di scarico 90, acciaio smaltato, antracite opaco	851622.391		1740-0062	164.00
Schmidlin coperchio guarnitura di scarico 90, acciaio smaltato, grigio scuro opaco	851622.337		1740-0061	164.00
Schmidlin coperchio guarnitura di scarico 90, acciaio smaltato, altri colori	851622.xxx		1740-9999	164.00
Schmidlin coperchio guarnitura di scarico 90, acciaio smaltato, tutti i colori, ANTIGLISS PRO			1740-9999	217.00
Schmidlin coperchio guarnitura di scarico 90, acciaio smaltato, bianco alpino, AQUAGRIP			1740-9999	217.00
Schmidlin coperchio guarnitura di scarico 90, acciaio smaltato, tutti i colori, CLEANEFFECT			1740-9999	198.00

I Capacità di scarico: 0.53 l/sek, 32 l/min

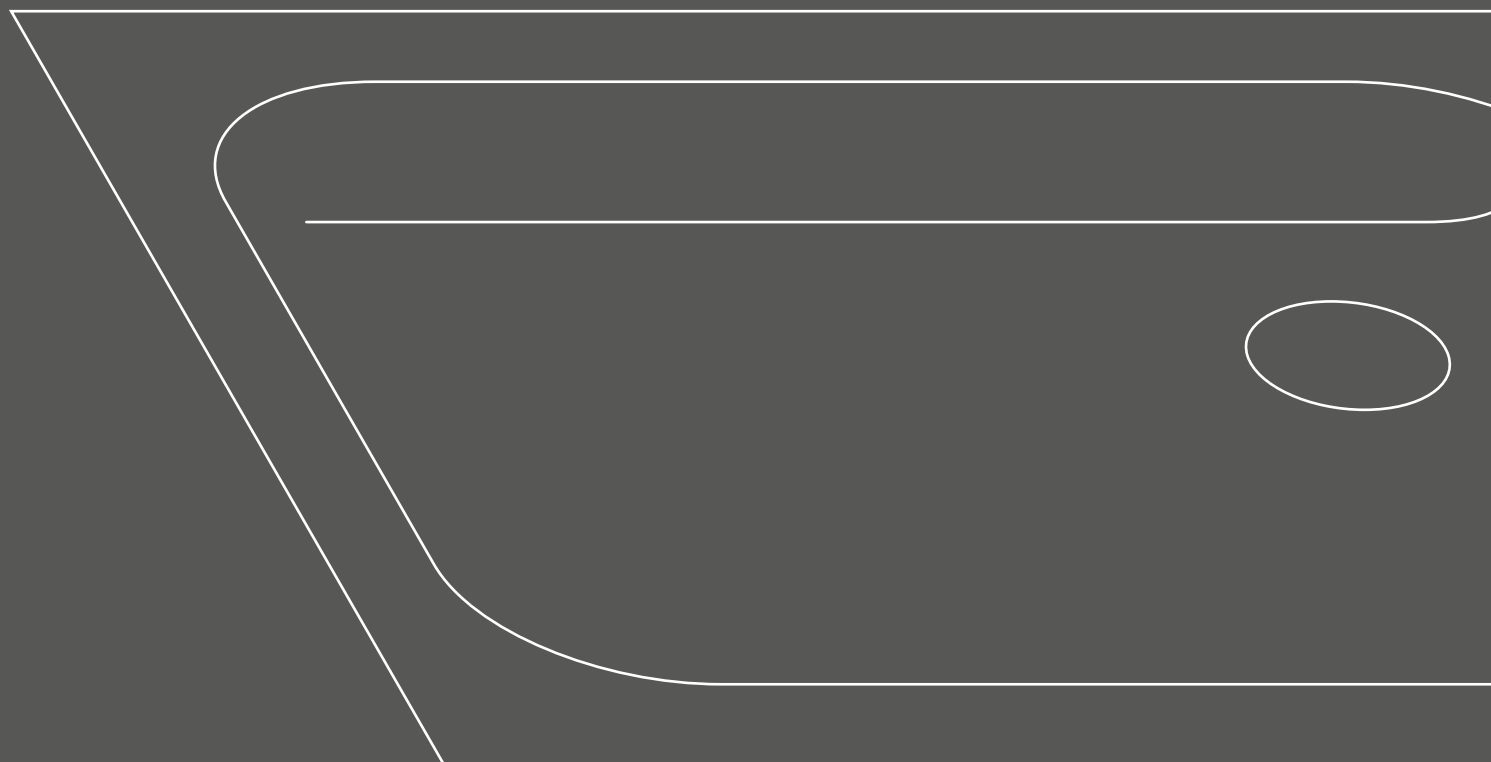

# Schmidlin piatto doccia ultrapiatto (2.5 / 3.5 cm)

Foro di scarico ø 90 mm

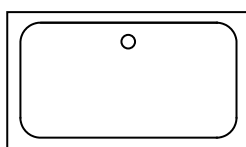
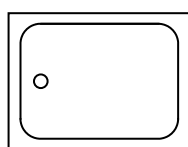
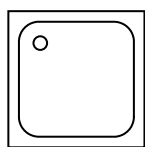

Lunghezza 70 cm - 95 cm    Lunghezza 100 cm - 155 cm    Lunghezza 160 cm - 180 cm



Lungh.	Largh.	Prof.	No. USGRS	No. ST	No. Schmidlin	Prezzo CHF
70	70	2.5	141581		1523-0001	889.00
75	75	2.5	141582		1684-0001	889.00
80	70	2.5	141583		1126-0001	913.00
80	75	2.5	141584		1376-0001	848.00
80	80	3.5	141045	1311407	1650-0001	771.00
80	85	2.5	141579		1926-0001	1212.00
85	70	2.5	141022		1793-0001	1212.00
85	75	2.5	141023		1899-0001	1179.00
85	80	2.5	141024		1939-0001	1125.00
85	85	2.5	141585		1279-0001	889.00
90	60	2.5	141108		1192-0001	1107.00
90	70	2.5	141109	1311415	1006-0001	837.00
90	75	2.5	141046	1311416	1715-0001	798.00
90	80	2.5	141110	1311417	1064-0001	837.00
90	85	2.5	141586		1462-0001	1107.00
90	90	2.5	141047	1311408	1724-0001	763.00
90	95	2.5	141580		1872-0001	1171.00
95	70	2.5	141025		1892-0001	1171.00
95	75	2.5	141026		1846-0001	1143.00
95	80	2.5	141027		1814-0001	1171.00
95	85	2.5	141035		1866-0001	1171.00
95	90	2.5	141036		1809-0001	1125.00
95	95	2.5	141037		1833-0001	1125.00
100	70	2.5	141117	1311409	1292-0001	1107.00
100	75	2.5	141111	1311421	1670-0001	1033.00
100	80	2.5	141048	1311422	1519-0001	1033.00
100	85	2.5	141041		1950-0001	1375.00
100	90	2.5	141112	1311424	1419-0001	1069.00
100	95	2.5	141042		1834-0001	1427.00
100	100	2.5	141049	1311411	1669-0001	1054.00
105	70	2.5	141043		1777-0001	1406.00
105	75	2.5	141044		1836-0001	1375.00
105	80	2.5	141054		1935-0001	1375.00
105	85	2.5	141056		1864-0001	1375.00
105	90	2.5	141060		1861-0001	1427.00
105	95	2.5	141063		1876-0001	1427.00
105	100	2.5	141064		1826-0001	1427.00
110	70	3.5	141588		1326-0001	1107.00
110	75	3.5	141589		1308-0001	1107.00
110	80	3.5	141028	1311443	1511-0001	1313.00
110	85	3.5	141068		1886-0001	1583.00
110	90	3.5	141118	1311446	1207-0001	1213.00
110	95	3.5	141073		1794-0001	1576.00
110	100	3.5	141055	1311410	1447-0001	1285.00
110	110	3.5	141590		1590-0001	1285.00
115	70	3.5	141074		1934-0001	1406.00
115	75	3.5	141100		1854-0001	1406.00

05



115	80	3.5	141107		1852-0001	1583.00
115	85	3.5	141139		1880-0001	1583.00
115	90	3.5	141157		1856-0001	1576.00
115	95	3.5	141160		1823-0001	1576.00
115	100	3.5	141161		1943-0001	1583.00
120	70	3.5	141119	1311412	1365-0001	1173.00
120	75	3.5	141113	1311444	1074-0001	1173.00
120	80	3.5	141050	1311445	1720-0001	1173.00
120	85	3.5	141162		1805-0001	1518.00
120	90	3.5	141114	1311447	1057-0001	1191.00
120	95	3.5	141163		1942-0001	1537.00
120	100	3.5	141115	1311449	1389-0001	1199.00
120	110	3.5	141058		1273-0001	1331.00
120	120	3.5	141591		1366-0001	1182.00
130	70	3.5	141545	1311479	2360-0001	1358.00
130	75	3.5	141546	1311480	2385-0001	1358.00
130	80	3.5	141592	1311452	1005-0001	1357.00
130	90	3.5	141593	1311453	1040-0001	1251.00
130	100	3.5	141594	1311454	1169-0001	1357.00
130	130	3.5	141587	1311455	2092-0001	1872.00
140	70	3.5	141595		1362-0001	1233.00
140	75	3.5	141596	1311456	1129-0001	1233.00
140	80	3.5	141120	1311457	1408-0001	1253.00
140	90	3.5	141597	1311458	1004-0001	1251.00
140	100	3.5	141122	1311459	1199-0001	1285.00
140	140	3.5	141547		2346-0001	1600.00
150	70	3.5	141598		1317-0001	1233.00
150	75	3.5	141599	1311461	1147-0001	1233.00
150	80	3.5	141600	1311462	1186-0001	1306.00
150	90	3.5	141121	1311463	1127-0001	1259.00
150	100	3.5	141601	1311464	1237-0001	1315.00
(disponibile solo senza bordi rialzati)	150	150	3.5	141602	1536-0001	1786.00
160	70	3.5	141603		1398-0001	1251.00
160	75	3.5	141604	1311467	1688-0001	1251.00
160	80	3.5	141605	1311468	1407-0001	1351.00
160	90	3.5	141123	1311469	1608-0001	1321.00
160	100	3.5	141606	1311470	1424-0001	1389.00
170	70	3.5	141607		1063-0001	1389.00
170	75	3.5	141608	1311472	1553-0001	1389.00
170	80	3.5	141609	1311473	1162-0001	1447.00
170	90	3.5	141124	1311474	1345-0001	1389.00
170	100	3.5	141610		1593-0001	1461.00
180	80	3.5	141611	1311476	1478-0001	1418.00
180	90	3.5	141116	1311477	1196-0001	1418.00
180	100	3.5	141612	1311478	1415-0001	1470.00
190	90	3.5	141548	1311481	2342-0001	1450.00
200	90	3.5	141549	1311482	2348-0001	1474.00



Opzioni	pagina	+	suppl.
Con bordi rialzati [Z_ _ _ _]  (incl. telaio di montaggio OMNIA) no 120 x 120 cm			463.00
Con bordi rialzati [Z_ _ _ _]  (incl. telaio di montaggio OMNIA) da 130 x 70 cm			491.00
Con bordi rialzati [Z_ _ _ _] 	188		260.00
Con bordi rialzati forati [ZL01]	188		0.00
Schmidlin GreenSteel	187		da 5.00
classe colore II [FA0_ _]	237		228.00
classe colore III [FA0_ _]	237		228.00
classe colore IV [FA0_ _]	237		430.00
classe colore V [FA0_ _]	237		228.00
ANTIGLISS PRO a 120 x 100 cm [GT01]	187		230.00
ANTIGLISS PRO da 120 x 120 cm [GT01]	187		269.00
AQUAGRIP [GT04]	187		269.00
CLEANEFFECT [OV01]	188		187.00
Lunghezza speciale -2/+5 cm (su entrambi i lati da -1 a +2,5cm)	190		da 509.00
Angolo vivo (raggio 5 mm) [EA_ _ 04]	189		322.00
Angolo tagliato [EA_ _ 03]	189		435.00
Angolo arrotondato [EA_ _ 02]	190		579.00
Rivestimento 50 mm [SZ_ _ _ _]	190		da 652.00
Rivestimento con altezza speciale	190		da 989.00
Fabbricazioni speciali	190		su richiesta

#### Accessori

Set di piedi per piatti doccia BASIC (SIA 181), senza / con nastro di tenuta			pagina 195
Telaio di montaggio per piatti doccia BASIC (SIA 181)			pagina 194
Set di piedi Schmidlin OMNIA (SIA 181), senza / con nastro di tenuta			pagina 193
Telaio di montaggio Schmidlin OMNIA (SIA 181)			pagina 191
Schmidlin supporto vasca ULTIMO (SIA 181)			pagina 196
Schmidlin squadrette di montaggio (SIA 181), 4 pezzi			pagina 197
Profilato in gomma per bordi rialzati			pagina 197

#### Guarniture di scarico e troppopieno

Guarnitura di scarico Schmidlin FLOW 50			pagina 198
Guarnitura di scarico Schmidlin FLOW 30			pagina 198
Schmidlin VERTICAL guarnitura di scarico			pagina 200
Guarnitura di scarico Viega Tempoplex			pagina 199
Guarnitura di scarico Viega Tempoplex Plus			pagina 200

Opzioni e accessori per piatti doccia da pagina 187.



# Schmidlin piatto doccia ultrapiatto VARIO

Foro di scarico ø 90 mm

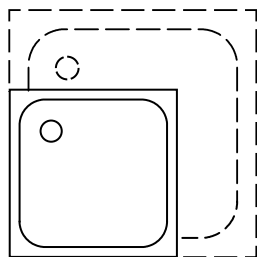

67 cm - 96 cm

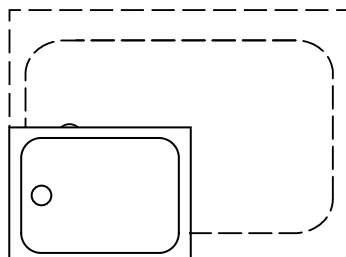

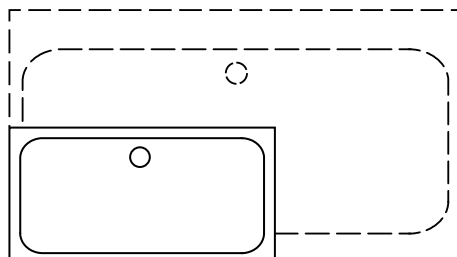

97 cm - 155 cm



≥ 156 cm

Garanzia di consegna: consegna entro 10 giorni lavorativi (incl. opzioni definite\*)

	Lungh.	Largh.	Prof.	No. USGRS	No. ST	No. Schmidlin	Prezzo CHF
in intervalli di 1 cm	67-75	67-79	2.5	141670	1311170	1820-9999	1247.00
in intervalli di 1 cm	76-85	66-89	2.5	141671	1311171	1922-9999	1272.00
in intervalli di 1 cm	86-96	56-95	2.5	141672	1311172	1883-9999	1331.00
in intervalli di 1 cm	97-105	67-110	2.5	141673	1311173	1824-9999	1442.00
in intervalli di 1 cm	106-115	67-114	3.5	141674	1311174	1788-9999	1607.00
in intervalli di 1 cm	116-129	66-125	3.5	141675	1311175	1912-9999	1670.00
in intervalli di 1 cm	130-135	67-124	3.5	141676	1311176	1844-9999	1699.00
in intervalli di 1 cm	136-155	67-125	3.5	141677	1311177	1870-9999	1727.00
in intervalli di 1 cm	156-175	67-125	3.5	141678	1311178	1914-9999	1818.00
in intervalli di 1 cm	176-187	67-125	3.5	141679	1311179	1900-9999	1871.00
in intervalli di 1 cm	188-190	77-125	3.5	141680	1311180	1944-9999	1897.00
in intervalli di 1 cm	191-207	86-97	3.5	141620	1311024	2361-9999	1922.00

Opzioni	pagina	+	suppl.
Opzione di consegna SUBITO - consegna in 4 giorni lavorativi (incl. opzioni definite*). Luogo di fornitura: magazzino Rivenditore / direttamente in cantiere.	187		331.00
*Con bordi rialzati [Z_ _ _ _]  (incl. telaio di montaggio OMNIA) no 129 x 125 cm			497.00
*Con bordi rialzati [Z_ _ _ _]  (incl. telaio di montaggio OMNIA) da 130 x 76 cm			516.00
*Con bordi rialzati [Z_ _ _ _] 	188		260.00
*Con bordi rialzati forati [ZL01]	188		0.00
*Schmidlin GreenSteel	187		da 5.00
*classe colore II, III, V [FA0_ _]	237		228.00
*classe colore IV [FA0_ _]	237		430.00
*ANTIGLISS PRO a 120 x 100 cm [GT01]	187		230.00
*ANTIGLISS PRO da 120 x 120 cm [GT01]	187		269.00
*AQUAGRIP [GT04]	187		269.00
*CLEANEFFECT [OV01]	188		187.00
*Angolo vivo (raggio 5 mm) [EA_ _ 04]	189		322.00
Angolo tagliato [EA_ _ 03]	189		435.00
Angolo arrotondato [EA_ _ 02]	190		579.00
Rivestimento 50 mm [SZ_ _ _ _]	190		da 652.00
Rivestimento con altezza speciale	190		da 989.00

Accessori	
Set di piedi per piatti doccia BASIC (SIA 181), senza / con nastro di tenuta	pagina 195
Telaio di montaggio per piatti doccia BASIC (SIA 181)	pagina 194
Set di piedi Schmidlin OMNIA (SIA 181), senza / con nastro di tenuta	pagina 193
Telaio di montaggio Schmidlin OMNIA (SIA 181)	pagina 191
Schmidlin supporto vasca ULTIMO (SIA 181)	pagina 196
Schmidlin squadrette di montaggio (SIA 181), 4 pezzi	pagina 197

Guarniture di scarico e troppopieno	
Guarnitura di scarico Schmidlin FLOW 50	pagina 198
Guarnitura di scarico Schmidlin FLOW 30	pagina 198
Schmidlin VERTICAL guarnitura di scarico	pagina 200
Guarnitura di scarico Viega Tempoplex	pagina 199
Guarnitura di scarico Viega Tempoplex Plus	pagina 200

Opzioni e accessori per piatti doccia da pagina 187.



# Schmidlin piatto doccia piatto (6.5 cm)

Foro di scarico ø 90 mm

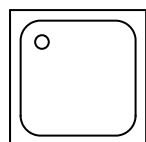

70 cm - 95 cm

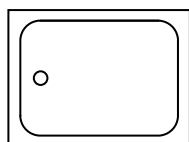

100 cm - 155 cm

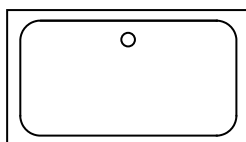

160 cm - 180 cm

Lungh.	Largh.	Prof.	No. USGRS	No. ST	No. Schmidlin	Prezzo CHF
70	70	6.5	141103		1498-0001	798.00
75	75	6.5	141104		1577-0001	798.00
80	70	6.5	141105		1642-0001	798.00
80	75	6.5	141106	1311205	1394-0001	754.00
80	80	6.5	141018	1311006	1135-0001	669.00
80	85	6.5	141613		1931-0001	998.00
85	70	6.5	141550		1877-0001	1107.00
85	75	6.5	141551		1897-0001	1082.00
85	80	6.5	141552		1783-0001	994.00
85	85	6.5	141615		1020-0001	798.00
90	60	6.5	141125		1001-0001	911.00
90	70	6.5	141040	1311206	1605-0001	789.00
90	75	6.5	141021	1311207	1442-0001	760.00
90	80	6.5	141039	1311208	1625-0001	838.00
90	85	6.5	141616		1202-0001	911.00
90	90	6.5	141019	1311007	1586-0001	711.00
90	95	6.5	141614		1915-0001	1045.00
95	70	6.5	141553		1923-0001	1119.00
95	75	6.5	141554		1835-0001	1092.00
95	80	6.5	141555		1902-0001	1177.00
95	85	6.5	141556		1804-0001	1218.00
95	90	6.5	141557		1921-0001	1045.00
95	95	6.5	141558		1860-0001	1045.00
100	70	6.5	141090	1311244	1117-0001	1097.00
100	75	6.5	141091	1311245	1274-0001	1025.00
100	80	6.5	141092	1311256	1070-0001	1009.00
100	85	6.5	141559		1816-0001	1372.00
100	90	6.5	141093	1311255	1260-0001	1025.00
100	95	6.5	141560		1862-0001	1372.00
100	100	6.5	141020	1311151	1328-0001	1071.00
105	70	6.5	141561		1821-0001	1403.00
105	75	6.5	141562		1871-0001	1372.00
105	80	6.5	141563		1875-0001	1372.00
105	85	6.5	141564		1786-0001	1372.00
105	90	6.5	141565		1803-0001	1372.00
105	95	6.5	141566		1874-0001	1372.00
105	100	6.5	141567		1863-0001	1419.00
110	70	6.5	141618		1675-0001	1200.00
110	75	6.5	141619		1256-0001	1200.00
110	80	6.5	141094	1311246	1560-0001	1200.00
110	85	6.5	141568		1832-0001	1508.00
110	90	6.5	141095	1311247	1682-0001	1130.00
110	95	6.5	141569		1907-0001	1473.00
110	100	6.5	141126		1452-0001	1246.00
110	110	6.5	141621		1175-0001	1224.00
115	70	6.5	141570		1937-0001	1508.00
115	75	6.5	141571		1859-0001	1508.00
115	80	6.5	141572		1761-0001	1508.00
115	85	6.5	141573		1807-0001	1508.00
115	90	6.5	141574		1938-0001	1473.00
115	95	6.5	141575		1851-0001	1473.00
115	100	6.5	141576		1840-0001	1581.00
120	70	6.5	141127	1311248	1062-0001	1175.00
120	75	6.5	141096	1311249	1529-0001	1168.00
120	80	6.5	141097	1311257	1011-0001	1168.00
120	85	6.5	141577		1780-0001	1518.00



	120	90	6.5	141098	1311258	1422-0001	1216.00
	120	95	6.5	141578		1881-0001	1576.00
	120	100	6.5	141099	1311259	1555-0001	1171.00
	120	110	6.5	141128	1311253	1666-0001	1360.00
	120	120	6.5	141142	1311254	1603-0001	1269.00
	130	80	6.5	141622	1311271	1571-0001	1348.00
	130	90	6.5	141623	1311272	1613-0001	1348.00
	130	100	6.5	141624	1311273	1249-0001	1348.00
	130	130	6.5	141617	1311274	2072-0001	1745.00
	140	70	6.5	141625		1287-0001	1175.00
	140	75	6.5	141626		1140-0001	1168.00
	140	80	6.5	141140		1296-0001	1305.00
	140	90	6.5	141627		1698-0001	1348.00
	140	100	6.5	141129		1029-0001	1279.00
	150	70	6.5	141628		1580-0001	1246.00
	150	75	6.5	141629		1337-0001	1246.00
	150	80	6.5	141630		1118-0001	1348.00
	150	90	6.5	141141		1619-0001	1348.00
	150	100	6.5	141631		1647-0001	1390.00
(disponibile solo senza bordi rialzati)	150	150	6.5	141632		1685-0001	1745.00
	160	70	6.5	141633		1089-0001	1401.00
	160	75	6.5	141634		1178-0001	1401.00
	160	80	6.5	141635		1217-0001	1401.00
	160	90	6.5	141130		1155-0001	1471.00
	160	100	6.5	141636		1104-0001	1523.00
	170	70	6.5	141637		1691-0001	1403.00
	170	75	6.5	141638		1458-0001	1403.00
	170	80	6.5	141639		1472-0001	1475.00
	170	90	6.5	141131		1430-0001	1523.00
	170	100	6.5	141640		1131-0001	1591.00
	180	80	6.5	141641		1261-0001	1556.00
	180	90	6.5	141642		1254-0001	1556.00
	180	100	6.5	141643		1340-0001	1591.00

Opzioni		pagina	+	suppl.
Con bordi rialzati [Z_ _ _ _] 		188		169.00
Con bordi rialzati forati [ZL01]		188		0.00
Schmidlin GreenSteel		187		da 5.00
classe colore II, III, V [FA0_ _]		237		228.00
classe colore IV [FA0_ _]		237		430.00
ANTIGLISS PRO a 120 x 100 cm [GT01]		187		230.00
ANTIGLISS PRO da 120 x 120 cm [GT01]		187		269.00
AQUAGRIP [GT04]		187		269.00
CLEANEFFECT [OV01]		188		187.00
Lunghezza speciale -2/+5 cm (su entrambi i lati da -1 a +2,5cm)		190		da 509.00
Angolo vivo (raggio 5 mm) [EA_ _ 04]		189		322.00
Angolo tagliato [EA_ _ 03]		189		435.00
Angolo arrotondato [EA_ _ 02]		190		579.00
Rivestimento 75 mm		190		da 652.00
Rivestimento 100 mm		190		da 773.00
Rivestimento con altezza speciale		190		da 989.00

#### Accessori

Set di piedi per piatti doccia BASIC (SIA 181), senza / con nastro di tenuta	pagina 195
Telaio di montaggio per piatti doccia BASIC (SIA 181)	pagina 194
Sistema di montaggio Schmidlin OMNIA (SIA 181)	pagina 193
Set di piedi Schmidlin OMNIA (SIA 181), senza / con nastro di tenuta	pagina 191
Telaio di montaggio Schmidlin OMNIA (SIA 181)	pagina 197
Profilato in gomma per bordi rialzati	pagina 197

#### Guarniture di scarico e troppopieno

Guarnitura di scarico Schmidlin FLOW 50 / Guarnitura di scarico Schmidlin FLOW 50	pagina 198
Schmidlin VERTICAL guarnitura di scarico	pagina 200
Guarnitura di scarico Viega Tempoplex	pagina 199
Guarnitura di scarico Viega Tempoplex Plus	pagina 200

Alle Optionen und Zubehör für Duschwannen ab Seite 187.





# Schmidlin piatto doccia profondo (15 cm)

Ablaufloch ø 52 mm

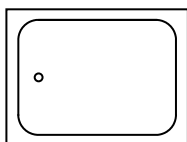
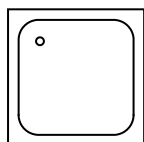

70 cm - 90 cm	100 cm - 120 cm	Lungh.	Largh.	Prof.	No. USGRS	No. ST	No. Schmidlin	Prezzo CHF
		70	70	15	141001	1311120	1414-0001	590.00
		75	75	15	141000		1028-0001	620.00
		80	70	15	141012		1581-0001	590.00
		80	75	15	141644		1651-0001	512.00
		80	80	15	141002	1311121	1549-0001	394.00
		90	60	15	141645		1185-0001	675.00
		90	70	15	141008	1311221	1537-0001	573.00
		90	75	15	141004	1311222	1714-0001	481.00
		90	80	15	141005	1311223	1170-0001	630.00
		90	90	15	141003	1311122	1324-0001	463.00
		100	70	15	141013	1311264	1019-0001	908.00
		100	75	15	141014	1311265	1432-0001	908.00
		100	80	15	141006	1311261	1353-0001	833.00
		100	90	15	141015	1311260	1385-0001	908.00
		100	100	15	141009	1311155	1100-0001	944.00
		110	80	15	141010	1311266	1634-0001	1028.00
		110	90	15	141011		1606-0001	1028.00
		120	70	15	141101		1039-0001	1085.00
		120	75	15	141102	1311267	1450-0001	1085.00
		120	80	15	141007	1311262	1403-0001	998.00
		120	90	15	141016	1311263	1250-0001	1139.00
		120	100	15	141017	1311270	1130-0001	1178.00

Opzioni	pagina	+	suppl.
Con bordi rialzati [Z_ _ _] 	188		169.00
Con bordi rialzati forati [ZL01]	188		0.00
Schmidlin GreenSteel	187		da 5.00
classe colore II, III, V [FA0_ _]	237		228.00
classe colore IV [FA0_ _]	237		430.00
ANTIGLISS PRO [GT01]	187		230.00
AQUAGRIP [GT04]	187		269.00
CLEANEFFECT [OV01]	188		187.00
Lunghezza speciale -2/+5 cm (su entrambi i lati da -1 a +2,5cm)	190		509.00
Angolo vivo (raggio 5 mm) [EA_ _ 04]	189		322.00
Angolo tagliato [EA_ _ 03]	189		435.00
Angolo arrotondato [EA_ _ 02]	190		579.00
Rivestimento 200 mm	190		da 853.00
Rivestimento con altezza speciale	190		da 1058.00
Scarico 90 mm [AG90]	189		249.00
Fabbricazioni speciali	190		su richiesta

Accessori	pagina
Set di piedi per piatti doccia BASIC (SIA 181), senza / con nastro di tenuta	pagina 195
Telaio di montaggio per piatti doccia BASIC (SIA 181)	pagina 194
Set di piedi Schmidlin OMNIA (SIA 181), senza / con nastro di tenuta	pagina 193
Telaio di montaggio Schmidlin OMNIA (SIA 181)	pagina 191
Schmidlin squadrette di montaggio (SIA 181), 4 pezzi	pagina 197
Profilato in gomma per bordi rialzati	pagina 197

Guarniture di scarico e troppopieno	pagina
Guarnitura di scarico Viega DOMOPLEX	pagina 198

05



# Schmidlin piatto doccia ultraprofondo (28 cm)

con troppopieno, foro di scarico ø 52 mm

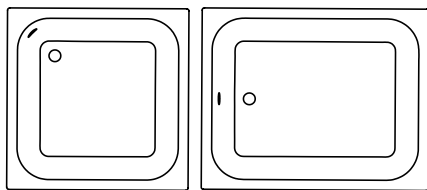

70 cm - 90 cm

100 cm - 120 cm

Lungh.	Largh.	Prof.	No. USGRS	No. ST	No. Schmidlin	Prezzo CHF
80	80	28	141691		1614-0001	597.00
90	75	28	141692		1627-0001	726.00
90	90	28	141693		1563-0001	726.00
100	80	28	141694		1197-0001	1127.00
100	100	28	141695		1630-0001	1294.00
120	80	28	141701		1721-0001	1380.00

Opzioni	pagina	+	suppl.
Con bordi rialzati [Z_ _ _ _] 	188		169.00
Con bordi rialzati forati [ZL01]	188		0.00
Schmidlin GreenSteel	187		da 5.00
classe colore II [FA0_ _]	237		228.00
classe colore III [FA0_ _]	237		228.00
classe colore IV [FA0_ _]	237		430.00
classe colore V [FA0_ _]	237		228.00
ANTIGLISS PRO [GT01]	187		230.00
AQUAGRIP [GT04]	187		269.00
CLEANEFFECT [OV01]	188		187.00
Lunghezza speciale -2/+5 cm (su entrambi i lati da -1 a +2,5cm)	190		509.00
Angolo vivo (raggio 5 mm) [EA_ _ 04]	189		322.00
Angolo tagliato [EA_ _ 03]	189		435.00
Angolo arrotondato [EA_ _ 02]	190		579.00
Scarico 90 mm [AG90]	189		249.00
Fabbricazioni speciali	190		su richiesta

Accessori	
Set di piedi per piatti doccia BASIC (SIA 181), senza / con nastro di tenuta	pagina 195
Telaio di montaggio per piatti doccia BASIC (SIA 181)	pagina 194
Set di piedi Schmidlin OMNIA (SIA 181), senza / con nastro di tenuta	pagina 193
Telaio di montaggio Schmidlin OMNIA (SIA 181)	pagina 191
Schmidlin squadrette di montaggio (SIA 181), 4 pezzi	pagina 197
Profilato in gomma per bordi rialzati	pagina 197

Guarniture di scarico e troppopieno	
Viega guarnitura di scarico e troppopieno Multiplex, corpo incasso, 560 mm (100119)	pagina 138

Opzioni e accessori per piatti doccia da pagina 187.

05



# Schmidlin CONTURA piatto doccia

Foro di scarico ø 90 mm

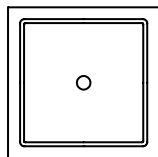

Lungh.	Largh.	Prof.	No. USGRS	No. ST	No. Schmidlin	Prezzo CHF
90	90	3	143101	1311362	1112-0001	1252.00
100	90	3	143105	1311366	1035-0001	1438.00
100	100	3	143102	1311363	1348-0001	1438.00
120	80	3	143106	1311367	1374-0001	1637.00
120	90	3	143103	1311368	1461-0001	1637.00
120	100	3	143104	1311369	1466-0001	1637.00
140	90	3	143107		1676-0001	1756.00
140	100	3	143108		1397-0001	1756.00

Opzioni	pagina	+	suppl.
Schmidlin GreenSteel	187		da 5.00
classe colore II [FA0_ _]	237		228.00
classe colore III [FA0_ _]	237		228.00
classe colore IV [FA0_ _]	237		430.00
classe colore V [FA0_ _]	237		228.00
ANTIGLISS PRO a 120 x 100 cm [GT01]	187		230.00
ANTIGLISS PRO da 120 x 120 cm [GT01]	187		269.00
AQUAGRIP [GT04]	187		269.00
CLEANEFFECT [OV01]	188		187.00

Accessori	
Set di piedi per piatti doccia BASIC (SIA 181), senza / con nastro di tenuta	pagina 195
Telaio di montaggio per piatti doccia BASIC (SIA 181)	pagina 194
Set di piedi Schmidlin OMNIA (SIA 181), senza / con nastro di tenuta	pagina 193
Telaio di montaggio Schmidlin OMNIA (SIA 181)	pagina 191
Schmidlin supporto vasca ULTIMO (SIA 181)	pagina 196

Guarniture di scarico e troppopieno	
Guarnitura di scarico Schmidlin FLOW 50	pagina 198
Guarnitura di scarico Schmidlin FLOW 30	pagina 198
Schmidlin VERTICAL guarnitura di scarico	pagina 200
Guarnitura di scarico Viega Tempoplex	pagina 199
Guarnitura di scarico Viega Tempoplex Plus	pagina 200

Opzioni e accessori per piatti doccia da pagina 187.

05



# Schmidlin CARO piatto doccia ad angolo ultrapiatto (3.5 cm)

Foro di scarico ø 90 mm

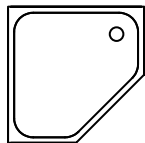

80 x 80 cm  
90 x 90 cm  
100 x 100 cm

	Lungh.	Largh.	Prof.	No. USGRS	No. ST	No. Schmidlin	Prezzo CHF
angolo a sinistra	80	80	3.5	141132		1316-0001	1910.00
angolo a sinistra	90	90	3.5	141133		1379-0001	1910.00
angolo a sinistra	100	100	3.5	141134		1521-0001	2084.00

Opzioni	pagina	+	suppl.
Con bordi rialzati [Z_ _ _] 	188		260.00
Con bordi rialzati forati [ZL01]	188		0.00
Schmidlin GreenSteel	187		da 5.00
classe colore II [FA0_ _]	237		228.00
classe colore III [FA0_ _]	237		228.00
classe colore IV [FA0_ _]	237		430.00
classe colore V [FA0_ _]	237		228.00
ANTIGLISS PRO [GT01]	187		228.00
AQUAGRIP [GT04]	187		269.00
CLEANEFFECT [OV01]	188		187.00
Fabbricazioni speciali	190		su richiesta

Accessori	
Set di piedi per piatti doccia BASIC (SIA 181), senza / con nastro di tenuta	pagina 195
Telaio di montaggio per piatti doccia BASIC (SIA 181)	pagina 194
Schmidlin squadrette di montaggio (SIA 181), 4 pezzi	pagina 197
Profilato in gomma per bordi rialzati	pagina 197

Guarniture di scarico e troppopieno	
Guarnitura di scarico Schmidlin FLOW 50	pagina 198
Guarnitura di scarico Schmidlin FLOW 30	pagina 198
Schmidlin VERTICAL guarnitura di scarico	pagina 200
Guarnitura di scarico Viega Tempoplex	pagina 199
Guarnitura di scarico Viega Tempoplex Plus	pagina 200

Opzioni e accessori per piatti doccia da pagina 187.



# Schmidlin ECK piatto doccia ad angolo ultrapiatto (3.5 cm)

Foro di scarico ø 90 mm

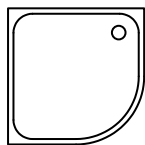

80 x 80 cm  
90 x 90 cm  
100 x 100 cm

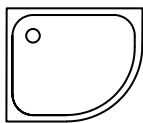

90 x 75 cm, angolo a sinistra  
90 x 80 cm, angolo a sinistra  
100 x 80 cm, angolo a sinistra  
100 x 90 cm, angolo a sinistra  
120 x 80 cm, angolo a sinistra

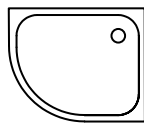

90 x 75 cm, angolo a destra  
90 x 80 cm, angolo a destra  
100 x 80 cm, angolo a destra  
100 x 90 cm, angolo a destra  
120 x 80 cm, angolo a destra

	Lungh.	Largh.	Prof.	No. USGRS	No. ST	No. Schmidlin	Prezzo CHF
angolo a sinistra	80	80	3.5	141154	1351101	1257-0001	1119.00
angolo a sinistra	90	75	3.5	141155		1507-0001	1408.00
angolo a destra	90	75	3.5	141156		1716-0001	1408.00
angolo a sinistra	90	80	3.5	141655		1544-0001	1408.00
angolo a destra	90	80	3.5	141656		1262-0001	1408.00
angolo a sinistra	90	90	3.5	141150	1351102	1205-0001	1154.00
angolo a sinistra	100	80	3.5	141151		1499-0001	1408.00
angolo a destra	100	80	3.5	141152		1559-0001	1408.00
angolo a sinistra	100	90	3.5	141657		1534-0001	1451.00
angolo a destra	100	90	3.5	141658		1532-0001	1451.00
angolo a sinistra	100	100	3.5	141153	1351105	1184-0001	1332.00
angolo a sinistra	120	80	3.5	141659		1512-0001	1518.00
angolo a destra	120	80	3.5	141660		1027-0001	1518.00

FINE SERIE  
FINE SERIE

Opzioni	pagina	+	suppl.
Con bordi rialzati [Z_ _ _ ]	188		260.00
Con bordi rialzati forati [ZL01]	188		0.00
Schmidlin GreenSteel	187		da 5.00
classe colore II [FA0_ _]	237		228.00
classe colore III [FA0_ _]	237		228.00
classe colore IV [FA0_ _]	237		430.00
classe colore V [FA0_ _]	237		228.00
ANTIGLISS PRO [GT01]	187		230.00
AQUAGRIP [GT04]	187		269.00
CLEANEFFECT [OV01]	188		187.00
Lunghezza speciale -2/+5 cm (su entrambi i lati da -1 a +2,5cm)	190		509.00
Angolo vivo (raggio 5 mm) [EA_ _ 04]	189		322.00
Rivestimento 50 mm [SZ_ _ _ _]	190		da 597.00
Fabbricazioni speciali	190		su richiesta

Accessori	pagina
Set di piedi per piatti doccia BASIC (SIA 181), senza / con nastro di tenuta	pagina 195
Telaio di montaggio per piatti doccia BASIC (SIA 181)	pagina 194
Set di piedi Schmidlin OMNIA (SIA 181), senza / con nastro di tenuta	pagina 193
Telaio di montaggio Schmidlin OMNIA (SIA 181)	pagina 191
Schmidlin squadrette di montaggio (SIA 181), 4 pezzi	pagina 197
Profilato in gomma per bordi rialzati	pagina 197

Guarniture di scarico e troppopieno	pagina
Guarnitura di scarico Schmidlin FLOW 50	pagina 198
Guarnitura di scarico Schmidlin FLOW 30	pagina 198
Schmidlin VERTICAL guarnitura di scarico	pagina 200
Guarnitura di scarico Viega Tempoplex	pagina 199
Guarnitura di scarico Viega Tempoplex Plus	pagina 200

05



# Schmidlin ECK piatto doccia ad angolo piatto (6.5 cm)

Ablaufloch ø 90 mm

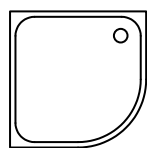

80x 80 cm  
90 x 90 cm  
100 x 100 cm

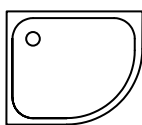

90 x 75 cm, angolo a sinistra  
90 x 80 cm, angolo a sinistra  
100 x 80 cm, angolo a sinistra  
100 x 90 cm, angolo a sinistra  
120 x 80 cm, angolo a sinistra  
120 x 90 cm, angolo a sinistra

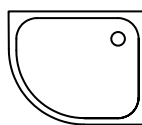

90 x 75 cm, angolo a destra  
100 x 80 cm, angolo a destra  
100 x 90 cm, angolo a destra  
120 x 80 cm, angolo a destra  
120 x 90 cm, angolo a destra

	Lungh.	Largh.	Prof.	No. USGRS	No. ST	No. Schmidlin	Prezzo CHF
angolo a sinistra	80	80	6.5	141081	1351115	1030-0001	1119.00
FINE SERIE angolo a sinistra	90	75	6.5	141084		1275-0001	1408.00
FINE SERIE angolo a destra	90	75	6.5	141085		1339-0001	1408.00
FINE SERIE angolo a sinistra	90	80	6.5	141661		1589-0001	1408.00
angolo a sinistra	90	90	6.5	141082	1351116	1437-0001	1154.00
FINE SERIE angolo a sinistra	100	80	6.5	141086		1122-0001	1408.00
FINE SERIE angolo a destra	100	80	6.5	141087		1141-0001	1408.00
FINE SERIE angolo a sinistra	100	90	6.5	141663		1601-0001	1451.00
FINE SERIE angolo a destra	100	90	6.5	141664		1730-0001	1451.00
FINE SERIE angolo a sinistra	100	100	6.5	141083	1351118	1622-0001	1332.00
FINE SERIE angolo a sinistra	120	80	6.5	141665		1303-0001	1518.00
FINE SERIE angolo a destra	120	80	6.5	141666		1302-0001	1518.00
FINE SERIE angolo a sinistra	120	90	6.5	141135		1219-0001	1518.00
FINE SERIE angolo a destra	120	90	6.5	141136		1729-0001	1518.00

Opzioni	pagina	+	suppl.
Con bordi rialzati [Z_ _ _]	188		169.00
Con bordi rialzati forati [ZL01]	188		0.00
Schmidlin GreenSteel	187		da 5.00
classe colore II [FA0_ _]	237		228.00
classe colore III [FA0_ _]	237		228.00
classe colore IV [FA0_ _]	237		430.00
classe colore V [FA0_ _]	237		228.00
ANTIGLISS PRO [GT01]	187		230.00
AQUAGRIP [GT04]	187		269.00
CLEANEFFECT [OV01]	188		187.00
Lunghezza speciale -2/+5 cm (su entrambi i lati da -1 a +2,5cm)	190		509.00
Angolo vivo (raggio 5 mm) [EA_ _ 04]	189		322.00
Rivestimento 75 mm	190		da 597.00
Rivestimento 100 mm	190		da 597.00
Fabbricazioni speciali	190		su richiesta

## Accessori

Set di piedi per piatti doccia BASIC (SIA 181), senza / con nastro di tenuta	pagina 195
Telaio di montaggio per piatti doccia BASIC (SIA 181)	pagina 194
Set di piedi Schmidlin OMNIA (SIA 181), senza / con nastro di tenuta	pagina 193
Telaio di montaggio Schmidlin OMNIA (SIA 181)	pagina 191
Schmidlin squadrette di montaggio (SIA 181), 4 pezzi	pagina 197
Profilato in gomma per bordi rialzati	pagina 197

## Guarniture di scarico e troppopieno

Guarnitura di scarico Schmidlin FLOW 50	pagina 198
Guarnitura di scarico Schmidlin FLOW 30	pagina 198
Schmidlin VERTICAL guarnitura di scarico	pagina 200
Guarnitura di scarico Viega Tempoplex	pagina 199
Guarnitura di scarico Viega Tempoplex Plus	pagina 200

Opzioni e accessori per piatti doccia da pagina 187.



# Schmidlin ECK piatto doccia ad angolo profondo (15 cm)

Foro di scarico ø 52 mm

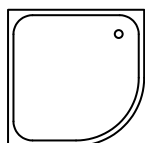

80x 80 cm  
90 x 90 cm

	Lungh.	Largh.	Prof.	No. USGRS	No. ST	No. Schmidlin	Prezzo CHF
angolo a sinistra	80	80	15	141051	1351121	1194-0001	1222.00
angolo a sinistra	90	90	15	141052	1351122	1297-0001	1222.00

Opzioni	pagina	+	suppl.
Con bordi rialzati [Z_ _ _] 	188		169.00
Con bordi rialzati forati [ZL01]	188		0.00
Schmidlin GreenSteel	187		da 5.00
classe colore II [FA0_ _]	237		228.00
classe colore III [FA0_ _]	237		228.00
classe colore IV [FA0_ _]	237		430.00
classe colore V [FA0_ _]	237		228.00
ANTIGLISS PRO [GT01]	187		230.00
AQUAGRIP [GT04]	187		269.00
CLEANEFFECT [OV01]	188		187.00
Lunghezza speciale -2/+5 cm (su entrambi i lati da -1 a +2,5cm)	190		509.00
Angolo vivo (raggio 5 mm) [EA_ _ 04]	189		322.00
Rivestimento 200 mm	190		de 597.00
Fabbricazioni speciali	190		su richiesta

Accessori	pagina
Set di piedi per piatti doccia BASIC (SIA 181), senza / con nastro di tenuta	pagina 195
Telaio di montaggio per piatti doccia BASIC (SIA 181)	pagina 194
Set di piedi Schmidlin OMNIA (SIA 181), senza / con nastro di tenuta	pagina 193
Telaio di montaggio Schmidlin OMNIA (SIA 181)	pagina 191
Schmidlin squadrette di montaggio (SIA 181), 4 pezzi	pagina 197
Profilato in gomma per bordi rialzati	pagina 197

Guarniture di scarico e troppopieno	pagina
Guarnitura di scarico Viega DOMOPLEX	pagina 198

Opzioni e accessori per piatti doccia da pagina 187.



# Schmidlin ECK piatto doccia ad angolo ultrapiatto (3.5 cm) e piatto (6.5 cm) con rivestimento smaltato integrato

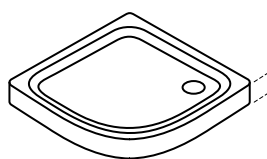

Altezza di rivestimento 5 cm / 7,5 cm / 10 cm

## Altezza di rivestimento 5 cm

	Lungh.	Largh.	Prof.	No. USGRS	No. ST	No. Schmidlin	Prezzo CHF
angolo a sinistra	80	80	3.5			1257-9999	1716.00
angolo a sinistra	90	75	3.5			1507-9999	2109.00
angolo a destra	90	75	3.5			1716-9999	2109.00
angolo a sinistra	90	90	3.5			1205-9999	1751.00
angolo a sinistra	100	80	3.5			1499-9999	2109.00
angolo a destra	100	80	3.5			1559-9999	2109.00
angolo a sinistra	100	100	3.5			1184-9999	2071.00

## Altezza di rivestimento 7,5 cm

	Lungh.	Largh.	Prof.	No. USGRS	No. ST	No. Schmidlin	Prezzo CHF
angolo a sinistra	80	80	6.5	141143	1351181	1030-9999	1716.00
angolo a sinistra	90	90	6.5	141144	1351182	1437-9999	1751.00

## Altezza di rivestimento 10 cm

	Lungh.	Largh.	Prof.	No. USGRS	No. ST	No. Schmidlin	Prezzo CHF
angolo a sinistra	80	80	6.5	141069		1030-9999	1716.00
angolo a sinistra	90	90	6.5	141071		1437-9999	1751.00

## Opzioni

	pagina	+	suppl.
Con bordi rialzati [Z_ _ _ ] 	188		169.00
Con bordi rialzati forati [ZL01]	188		0.00
Schmidlin GreenSteel	187		da 5.00
ANTIGLISS PRO [GT01]	187		228.00
AQUAGRIP [GT04]	187		269.00
CLEANEFFECT [OV01]	188		187.00

Opzioni e accessori per piatti doccia da pagina 187.

05





# Schmidlin ECK - piatto doccia ad angolo profondo (15 cm) con rivestimento smaltato integrato

incl. piedi di montaggio premontati, scarico Ø 90 mm

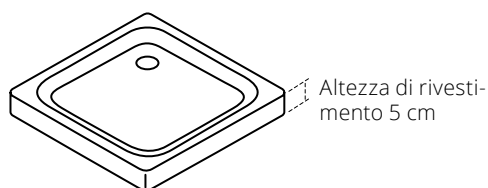

Altezza di rivestimento 5 cm

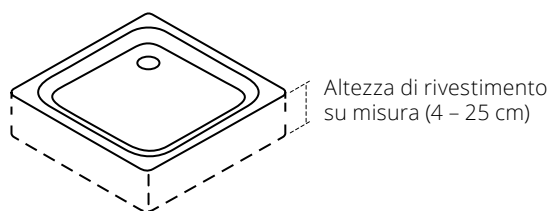

Altezza di rivestimento su misura (4 - 25 cm)

Rivestimento smaltato senza saldature sui uno, due o tre lati.

## Altezza di rivestimento 5 cm

per piatti doccia da 70 x 70 cm a 100 x 100 cm

	Codici di ordinazione	sovrapprezzo al piatto doccia CHF
Rivestimento su 1 lato	pagina 222	652.00
Rivestimento sui 2 lati	pagina 222	785.00
Rivestimento sui 3 lati	pagina 222	922.00

## Altezza di rivestimento 5 cm

per piatti doccia da 101 x 70 cm a 180 x 100 cm

Rivestimento su 1 lato	pagina 222	719.00
Rivestimento sui 2 lati	pagina 222	853.00
Rivestimento sui 3 lati	pagina 222	989.00

## Altezza di rivestimento su misura (min. 4 cm, max. 25 cm)

per piatti doccia da 70 x 70 cm a 100 x 100 cm

Rivestimento su 1 lato	pagina 222	989.00
Rivestimento sui 2 lati	pagina 222	1123.00
Rivestimento sui 3 lati	pagina 222	1259.00

## Altezza di rivestimento su misura (min. 4 cm, max. 25 cm)

per piatti doccia da 101 x 70 cm a 180 x 100 cm

Rivestimento su 1 lato	pagina 222	1058.00
Rivestimento sui 2 lati	pagina 222	1192.00
Rivestimento sui 3 lati	pagina 222	1325.00

## Opzioni

	pagina	+	suppl.
Con bordi rialzati [Z_ _ _] 	188		169.00
Con bordi rialzati forati [ZL01]	188		0.00
Schmidlin GreenSteel	187		da 5.00
ANTIGLISS PRO [GT01]	187		230.00
AQUAGRIP [GT04]	187		269.00
CLEANEFFECT [OV01]	188		187.00
Rivestimento frontale ridotto su misura	190		184.00

Opzioni e accessori per piatti doccia da pagina 187.

05



# Schmidlin piatto doccia piatto (6,5 cm) con rivestimento smaltato integrato

incl. piedi di montaggio premontati, scarico Ø 90 mm

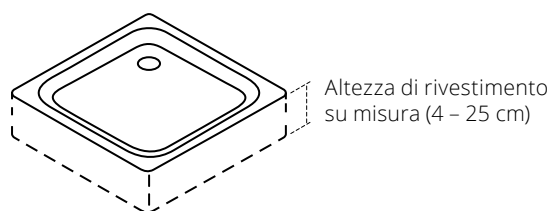
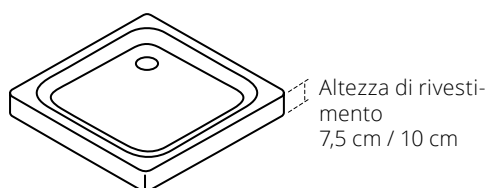

Rivestimento smaltato senza saldature sui uno, due o tre lati.

## Altezza di rivestimento 7,5 cm

per piatti doccia da 70 x 70 cm a 100 x 100 cm

	Codici di ordinazione	sovrapprezzo al piatto doccia CHF
Rivestimento su 1 lato	pagina 222	652.00
Rivestimento sui 2 lati	pagina 222	785.00
Rivestimento sui 3 lati	pagina 222	922.00

## Altezza di rivestimento 7,5 cm

per piatti doccia da 101 x 70 cm a 180 x 100 cm

Rivestimento su 1 lato	pagina 222	719.00
Rivestimento sui 2 lati	pagina 222	853.00
Rivestimento sui 3 lati	pagina 222	989.00

## Altezza di rivestimento 10 cm

per piatti doccia da 70 x 70 cm a 100 x 100 cm

Rivestimento su 1 lato	pagina 222	785.00
Rivestimento sui 2 lati	pagina 222	922.00
Rivestimento sui 3 lati	pagina 222	1058.00

## Altezza di rivestimento 10 cm

per piatti doccia da 101 x 70 cm a 180 x 100 cm

Rivestimento su 1 lato	pagina 222	853.00
Rivestimento sui 2 lati	pagina 222	989.00
Rivestimento sui 3 lati	pagina 222	1123.00

## Altezza di rivestimento su misura (min. 4 cm, max. 25 cm)

per piatti doccia da 70 x 70 cm a 100 x 100 cm

Rivestimento su 1 lato	pagina 222	989.00
Rivestimento sui 2 lati	pagina 222	1123.00
Rivestimento sui 3 lati	pagina 222	1259.00

## Altezza di rivestimento su misura (min. 4 cm, max. 25 cm)

per piatti doccia da 101 x 70 cm a 180 x 100 cm

Rivestimento su 1 lato	pagina 222	1058.00
Rivestimento sui 2 lati	pagina 222	1192.00
Rivestimento sui 3 lati	pagina 222	1325.00

## Opzioni

	pagina	+	suppl.
Con bordi rialzati [Z_ _ _ ] 	188		169.00
Con bordi rialzati forati [ZL01]	188		0.00
Schmidlin GreenSteel	187		da 5.00
ANTIGLISS PRO [GT01]	187		230.00
AQUAGRIP [GT04]	187		269.00
CLEANEFFECT [OV01]	188		187.00
Rivestimento frontale ridotto su misura	190		184.00



# Schmidlin piatto doccia ad angolo profondo (15 cm) con rivestimento smaltato integrato

incl. piedi di montaggio premontati, scarico Ø 52 mm

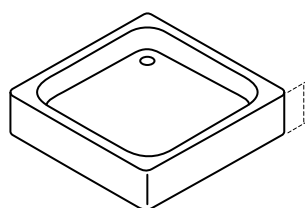

Altezza di rivestimento 20 cm

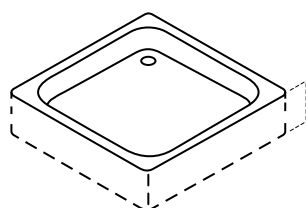

Altezza di rivestimento su misura (4 - 25 cm)

Rivestimento smaltato senza saldature sui uno, due o tre lati.

## Altezza di rivestimento 20 cm

per piatti doccia da 70 x 70 cm a 100 x 100 cm

	Codici di ordinazione	sovrapprezzo al piatto doccia CHF
Rivestimento su 1 lato	pagina 222	853.00
Rivestimento sui 2 lati	pagina 222	989.00
Rivestimento sui 3 lati	pagina 222	1123.00

## Altezza di rivestimento 20 cm

per piatti doccia da 101 x 70 cm a 180 x 100 cm

Rivestimento su 1 lato	pagina 222	922.00
Rivestimento sui 2 lati	pagina 222	1058.00
Rivestimento sui 3 lati	pagina 222	1192.00

## Altezza di rivestimento su misura (min. 4 cm, max. 25 cm)

per piatti doccia da 70 x 70 cm a 100 x 100 cm

Rivestimento su 1 lato	pagina 222	989.00
Rivestimento sui 2 lati	pagina 222	1123.00
Rivestimento sui 3 lati	pagina 222	1259.00

## Altezza di rivestimento su misura (min. 4 cm, max. 25 cm)

per piatti doccia da 101 x 70 cm a 180 x 100 cm

Rivestimento su 1 lato	pagina 222	1058.00
Rivestimento sui 2 lati	pagina 222	1192.00
Rivestimento sui 3 lati	pagina 222	1325.00

## Opzioni

	pagina	+	suppl.
Con bordi rialzati [Z_ _ _] 	188		169.00
Con bordi rialzati forati [ZL01]	188		0.00
Schmidlin GreenSteel	187		da 5.00
ANTIGLISS PRO [GT01]	187		230.00
AQUAGRIP [GT04]	187		269.00
CLEANEFFECT [OV01]	188		187.00
Rivestimento frontale ridotto su misura	190		184.00

Opzioni e accessori per piatti doccia da pagina 187.

05



# Piatti doccia Schmidlin: Opzioni

## Schmidlin ANTIGLISS PRO



Protezione antiscivolo integrale Schmidlin ANTIGLISS PRO

	<b>suppl.</b>
Per tutti i modelli di piatti doccia Schmidlin fino a 120x110 cm [GT01]	230.00
Per tutti i modelli di piatti doccia Schmidlin a partire da 120x120 cm [GT01]	269.00

## Schmidlin AQUAGRIP



Il trattamento antiscivolo praticamente invisibile e appena percettibile quando è asciutto.

Non è combinabile con Schmidlin CLEANEFFECT. Disponibile solo per il colore bianco alpino.

	<b>suppl.</b>
AQUAGRIP [GT04]	269.00

## Schmidlin GreenSteel



Piatti doccia in acciaio a ridotte emissioni di CO2

Maggiori informazioni a pag. 226

	<b>No. USGRS</b>	<b>suppl.</b>
GreenSteel 25 - per tutti i piatti doccia	100962	5.00
GreenSteel 50 - per tutti i piatti doccia	100963	10.00
GreenSteel 100 - per tutti i piatti doccia	100967	20.00

## Schmidlin SUBITO

- per i prodotti Vario
- consegna in 4 giorni lavorativi (incl. opzioni definite: GreenSteel, colori, CLEANEFFECT, ANTIGLISS PRO, AQUAGRIP, bordi rialzati, angolo vivo (raggio 5 mm))
- luogo di fornitura: magazzino Rivenditore / direttamente in cantiere

	<b>suppl.</b>
Opzione di consegna SUBITO - 1 pezzo	331.00
Opzione di consegna SUBITO - da 2 pezzo, a pezzo (Condizione: stesso numero di articolo)	117.00



## Schmidlin CLEANEFFECT

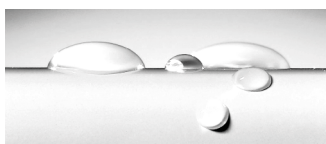

Trattamento della superficie facile da pulire e antisporco

	<b>suppl.</b>
per tutti i modelli di piatti doccia Schmidlin [OV01]	187.00

## Bordi rialzati in acciaio Schmidlin

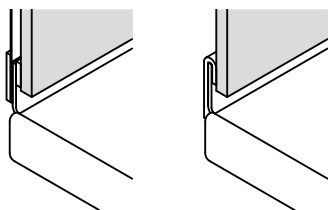

Il bordo rialzato è un prolungamento verticale smaltato di 30 mm del bordo della vasca o del piatto doccia, ricoperto per metà dalle piastrelle. Il collegamento con la parete risulta pertanto assolutamente impermeabile, senza fuga di silicone.

	<b>suppl.</b>
Schmidlin bordi rialzati [Z_ _ _ _] (per Schmidlin piatto doccia ultrapiatto)	260.00
Schmidlin bordi rialzati [Z_ _ _ _]	169.00
Con bordi rialzati forati [ZL01]	0.00
Tutti i bordi rialzati regolari con codici di ordinazione	pagina 218

## Bordo rialzato ridotto

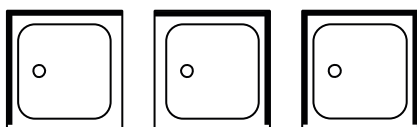

Bordo rialzato ridotto, a sinistra  
 Bordo rialzato ridotto, a destra  
 Bordo rialzato ridotto, sui due lati

	<b>suppl.</b>
Bordo rialzato accorciato di 20 mm, a sinistra, a destra, sui due lati	126.00

## Bordo rialzato parziale

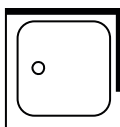

	<b>suppl.</b>
Bordo rialzato parziale su misura, per piatti doccia con bordi rialzati [Z_ _ _ _: _ _ _]	126.00
Tutti i bordi rialzati regolari con codici di ordinazione	pagina 218



## Scarico 52 mm / 90 mm

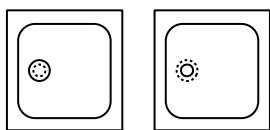

	<b>suppl.</b>
Scarico ø 52 mm [AG52]	552.00
Scarico ø 90 mm [AG90]	249.00

## Piatti doccia con angolo vivo (raggio 5 mm)

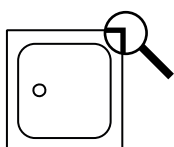

Angolo/i vivi per piatti doccia, angolo/i a scelta  
per tutti i modelli di piatti doccia Schmidlin rettangolari (senza piatti doccia CONTURA)

	<b>suppl.</b>
Un angolo vivo [EA_ _04]	322.00
Da due a quattro angoli vivi	509.00

## Piatti doccia con angolo tagliato

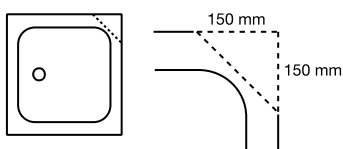

Taglio angolo 15 x 15 cm, su qualsiasi angolo  
Per tutti i modelli di piatti doccia Schmidlin rettangolari (senza 80 x 80 cm e piatti doccia CONTURA)

	<b>suppl.</b>
Taglio di un angolo 15 x 15 cm [EA_ _03]	435.00
Taglio di ogni angolo supplementare 15 x 15 cm [EA_ _03]	291.00
Altre lunghezze, altri modelli [EA_ _03]	su richiesta

05



## Piatti doccia con angolo arrotondato

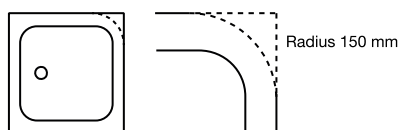

Angolo arrotondato con raggio 15 cm, su qualsiasi angolo

Per tutti i modelli di piatti doccia Schmidlin rettangolari (senza 80 x 80 cm e piatti doccia CONTURA)

	<b>suppl.</b>
Arrotondamento di un angolo con raggio 15 cm [EA _ _02]	579.00
Arrotondamento di ogni angolo supplementare con raggio 15 cm [EA _ _02]	435.00
Altri raggi, altri modelli	su richiesta

## Piatti doccia - fabbricazioni speciali

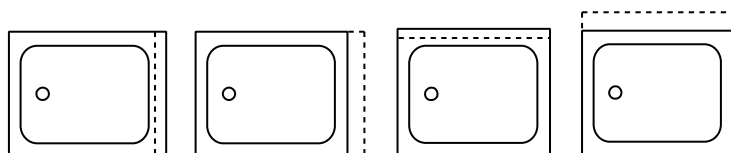

	<b>suppl.</b>
Altre lunghezze/larghezze	su richiesta

## Rivestimenti smaltati senza saldature per i piatti doccia rettangolari

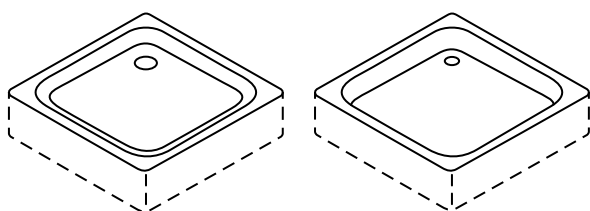

	<b>suppl.</b>
In diverse altezze ed esecuzioni [SZ_ _ _ _]	pagina 184
Rivestimento frontale ridotto su misura	184.00

05



# Piatti doccia Schmidlin: Accessori

## Telaio di montaggio Schmidlin OMNIA (SIA 181)

Necessita set di piedi Schmidlin OMNIA (SIA 181)

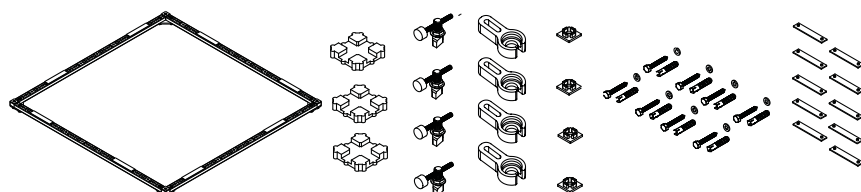

adatto per piatti doccia ultrapiatto, piatto e superfici doccia DELTA, FLOOR e VIVA

	No. USGRS	No. ST	No. Schmidlin	Prezzo CHF
Telaio di montaggio Schmidlin OMNIA (SIA 181) 70 x 70 cm	147190	1435101	1850-0001	203.00
Telaio di montaggio Schmidlin OMNIA (SIA 181) 75 x 75 cm	147191		1850-0002	203.00
Telaio di montaggio Schmidlin OMNIA (SIA 181) 80 x 70 cm	147192		1850-0003	203.00
Telaio di montaggio Schmidlin OMNIA (SIA 181) 80 x 75 cm	147193	1435104	1850-0004	203.00
Telaio di montaggio Schmidlin OMNIA (SIA 181) 80 x 80 cm	147194	1435105	1850-0005	203.00
Telaio di montaggio Schmidlin OMNIA (SIA 181) 85 x 70 cm	147195		1850-0058	203.00
Telaio di montaggio Schmidlin OMNIA (SIA 181) 85 x 75 cm	147196		1850-0059	203.00
Telaio di montaggio Schmidlin OMNIA (SIA 181) 85 x 80 / 80 x 85 cm	147197		1850-0060	203.00
Telaio di montaggio Schmidlin OMNIA (SIA 181) 85 x 85 cm	147198		1850-0006	203.00
Telaio di montaggio Schmidlin OMNIA (SIA 181) 90 x 60 cm	147199		1850-0007	203.00
Telaio di montaggio Schmidlin OMNIA (SIA 181) 90 x 70 cm	147200	1435111	1850-0008	203.00
Telaio di montaggio Schmidlin OMNIA (SIA 181) 90 x 75 cm	147236	1435112	1850-0009	203.00
Telaio di montaggio Schmidlin OMNIA (SIA 181) 90 x 80 cm	147237	1435113	1850-0010	203.00
Telaio di montaggio Schmidlin OMNIA (SIA 181) 90 x 85 cm	147238		1850-0011	203.00
Telaio di montaggio Schmidlin OMNIA (SIA 181) 90 x 90 cm	147239	1435115	1850-0012	203.00
Telaio di montaggio Schmidlin OMNIA (SIA 181) 95 x 70 cm	147240		1850-0061	203.00
Telaio di montaggio Schmidlin OMNIA (SIA 181) 95 x 75 cm	147245		1850-0062	203.00
Telaio di montaggio Schmidlin OMNIA (SIA 181) 95 x 80 cm	147246		1850-0063	203.00
Telaio di montaggio Schmidlin OMNIA (SIA 181) 95 x 85 cm	147247		1850-0064	203.00
Telaio di montaggio Schmidlin OMNIA (SIA 181) 95 x 90 / 90 x 95 cm	147248		1850-0065	203.00
Telaio di montaggio Schmidlin OMNIA (SIA 181) 95 x 95 cm	147249		1850-0066	203.00
Telaio di montaggio Schmidlin OMNIA (SIA 181) 100 x 70 cm	147272	1435122	1850-0013	203.00
Telaio di montaggio Schmidlin OMNIA (SIA 181) 100 x 75 cm	147273	1435123	1850-0014	203.00
Telaio di montaggio Schmidlin OMNIA (SIA 181) 100 x 80 cm	147274	1435124	1850-0015	203.00
Telaio di montaggio Schmidlin OMNIA (SIA 181) 100 x 85 cm	147275		1850-0067	203.00
Telaio di montaggio Schmidlin OMNIA (SIA 181) 100 x 90 cm	147276	1435126	1850-0016	203.00
Telaio di montaggio Schmidlin OMNIA (SIA 181) 100 x 95 cm	147277		1850-0068	203.00
Telaio di montaggio Schmidlin OMNIA (SIA 181) 100 x 100 cm	147250	1435128	1850-0017	203.00
Telaio di montaggio Schmidlin OMNIA (SIA 181) 105 x 70 cm	147279		1850-0069	203.00
Telaio di montaggio Schmidlin OMNIA (SIA 181) 105 x 75 cm	148038		1850-0070	203.00
Telaio di montaggio Schmidlin OMNIA (SIA 181) 105 x 80 cm	148039		1850-0071	203.00
Telaio di montaggio Schmidlin OMNIA (SIA 181) 105 x 85 cm	148040		1850-0072	203.00
Telaio di montaggio Schmidlin OMNIA (SIA 181) 105 x 90 cm	148041		1850-0073	203.00
Telaio di montaggio Schmidlin OMNIA (SIA 181) 105 x 95 cm	148042		1850-0074	203.00
Telaio di montaggio Schmidlin OMNIA (SIA 181) 105 x 100 cm	147278		1850-0075	203.00
Telaio di montaggio Schmidlin OMNIA (SIA 181) 110 x 70 cm	148045		1850-0018	203.00
Telaio di montaggio Schmidlin OMNIA (SIA 181) 110 x 75 cm	148046		1850-0019	203.00
Telaio di montaggio Schmidlin OMNIA (SIA 181) 110 x 80 cm	148047	1435138	1850-0020	203.00
Telaio di montaggio Schmidlin OMNIA (SIA 181) 110 x 85 cm	148048		1850-0076	203.00
Telaio di montaggio Schmidlin OMNIA (SIA 181) 110 x 90 cm	148049	1435140	1850-0021	203.00
Telaio di montaggio Schmidlin OMNIA (SIA 181) 110 x 95 cm	148093		1850-0077	203.00
Telaio di montaggio Schmidlin OMNIA (SIA 181) 110 x 100 cm	148043	1435142	1850-0022	203.00
Telaio di montaggio Schmidlin OMNIA (SIA 181) 110 x 110 cm	148044		1850-0023	203.00
Telaio di montaggio Schmidlin OMNIA (SIA 181) 115 x 70 cm	148095		1850-0078	203.00
Telaio di montaggio Schmidlin OMNIA (SIA 181) 115 x 75 cm	148096		1850-0079	203.00
Telaio di montaggio Schmidlin OMNIA (SIA 181) 115 x 80 cm	148097		1850-0080	203.00





	No. USGRS	No. ST	No. Schmidlin	Prezzo CHF
Telaio di montaggio Schmidlin OMNIA (SIA 181) 115 x 85 cm	148098		1850-0081	203.00
Telaio di montaggio Schmidlin OMNIA (SIA 181) 115 x 90 cm	148099		1850-0082	203.00
Telaio di montaggio Schmidlin OMNIA (SIA 181) 115 x 95 cm	148100		1850-0083	203.00
Telaio di montaggio Schmidlin OMNIA (SIA 181) 115 x 100 cm	148094		1850-0084	203.00
Telaio di montaggio Schmidlin OMNIA (SIA 181) 120 x 70 cm	148117	1435151	1850-0024	203.00
Telaio di montaggio Schmidlin OMNIA (SIA 181) 120 x 75 cm	148118	1435152	1850-0025	203.00
Telaio di montaggio Schmidlin OMNIA (SIA 181) 120 x 80 cm	148119	1435153	1850-0026	203.00
Telaio di montaggio Schmidlin OMNIA (SIA 181) 120 x 85 cm	148220		1850-0086	203.00
Telaio di montaggio Schmidlin OMNIA (SIA 181) 120 x 90 cm	148221	1435155	1850-0027	203.00
Telaio di montaggio Schmidlin OMNIA (SIA 181) 120 x 95 cm	148222		1850-0085	203.00
Telaio di montaggio Schmidlin OMNIA (SIA 181) 120 x 100 cm	148114	1435157	1850-0028	203.00
Telaio di montaggio Schmidlin OMNIA (SIA 181) 120 x 110 cm	148115	1435158	1850-0029	203.00
Telaio di montaggio Schmidlin OMNIA (SIA 181) 120 x 120 cm	148116	1435159	1850-0030	203.00
Telaio di montaggio Schmidlin OMNIA (SIA 181) 130 x 70 cm	147545	1435129	1850-0091	231.00
Telaio di montaggio Schmidlin OMNIA (SIA 181) 130 x 75 cm	148224	1435130	1850-0088	231.00
Telaio di montaggio Schmidlin OMNIA (SIA 181) 130 x 80 cm	148225	1435161	1850-0031	231.00
Telaio di montaggio Schmidlin OMNIA (SIA 181) 130 x 90 cm	148226	1435162	1850-0032	231.00
Telaio di montaggio Schmidlin OMNIA (SIA 181) 130 x 100 cm	148223	1435163	1850-0033	231.00
Telaio di montaggio Schmidlin OMNIA (SIA 181) 130 x 130 cm	148219	1435164	1850-0089	231.00
Telaio di montaggio Schmidlin OMNIA (SIA 181) 140 x 70 cm	148229		1850-0034	231.00
Telaio di montaggio Schmidlin OMNIA (SIA 181) 140 x 75 cm	148230	1435165	1850-0035	231.00
Telaio di montaggio Schmidlin OMNIA (SIA 181) 140 x 80 cm	148231	1435166	1850-0036	231.00
Telaio di montaggio Schmidlin OMNIA (SIA 181) 140 x 90 cm	148232	1435167	1850-0037	231.00
Telaio di montaggio Schmidlin OMNIA (SIA 181) 140 x 100 cm	148227	1435168	1850-0038	231.00
Telaio di montaggio Schmidlin OMNIA (SIA 181) 140 x 120 cm	148228	1435169	1850-0087	231.00
Telaio di montaggio Schmidlin OMNIA (SIA 181) 140 x 140 cm	147546		1850-0094	231.00
Telaio di montaggio Schmidlin OMNIA (SIA 181) 150 x 70 cm	148235		1850-0039	231.00
Telaio di montaggio Schmidlin OMNIA (SIA 181) 150 x 75 cm	148236	1435171	1850-0040	231.00
Telaio di montaggio Schmidlin OMNIA (SIA 181) 150 x 80 cm	148237	1435172	1850-0041	231.00
Telaio di montaggio Schmidlin OMNIA (SIA 181) 150 x 90 cm	148238	1435173	1850-0042	231.00
Telaio di montaggio Schmidlin OMNIA (SIA 181) 150 x 100 cm	148233	1435174	1850-0043	231.00
Telaio di montaggio Schmidlin OMNIA (SIA 181) 150 x 150 cm	148234		1850-0044	231.00
Telaio di montaggio Schmidlin OMNIA (SIA 181) 160 x 70 cm	148240		1850-0045	231.00
Telaio di montaggio Schmidlin OMNIA (SIA 181) 160 x 75 cm	148243	1435177	1850-0046	231.00
Telaio di montaggio Schmidlin OMNIA (SIA 181) 160 x 80 cm	148244	1435178	1850-0047	231.00
Telaio di montaggio Schmidlin OMNIA (SIA 181) 160 x 90 cm	148247	1435179	1850-0048	231.00
Telaio di montaggio Schmidlin OMNIA (SIA 181) 160 x 100 cm	148239	1435180	1850-0049	231.00
Telaio di montaggio Schmidlin OMNIA (SIA 181) 160 x 120 cm	148149		1850-0090	231.00
Telaio di montaggio Schmidlin OMNIA (SIA 181) 170 x 70 cm	148249		1850-0050	231.00
Telaio di montaggio Schmidlin OMNIA (SIA 181) 170 x 75 cm	148250	1435182	1850-0051	231.00
Telaio di montaggio Schmidlin OMNIA (SIA 181) 170 x 80 cm	148251	1435183	1850-0052	231.00
Telaio di montaggio Schmidlin OMNIA (SIA 181) 170 x 90 cm	148252	1435184	1850-0053	231.00
Telaio di montaggio Schmidlin OMNIA (SIA 181) 170 x 100 cm	148248		1850-0054	231.00
Telaio di montaggio Schmidlin OMNIA (SIA 181) 180 x 80 cm	148254	1435186	1850-0055	231.00
Telaio di montaggio Schmidlin OMNIA (SIA 181) 180 x 90 cm	148255	1435187	1850-0056	231.00
Telaio di montaggio Schmidlin OMNIA (SIA 181) 180 x 100 cm	148253	1435188	1850-0057	231.00
Telaio di montaggio Schmidlin OMNIA (SIA 181) 190 x 90 cm	147547	1435131	1850-0092	231.00
Telaio di montaggio Schmidlin OMNIA (SIA 181) 200 x 90 cm	147548	1435132	1850-0093	231.00
Telaio di montaggio Schmidlin OMNIA ECK (SIA 181) 80 x 80 cm	148271		109878	232.00
Telaio di montaggio Schmidlin OMNIA ECK (SIA 181) 90x75 cm a sinistra			118095	232.00
Telaio di montaggio Schmidlin OMNIA ECK (SIA 181) 90x75 cm a destra			118094	232.00
Telaio di montaggio Schmidlin OMNIA ECK (SIA 181) 90x80 cm a sinistra			118097	232.00
Telaio di montaggio Schmidlin OMNIA ECK (SIA 181) 90x80 cm a destra			118096	232.00
Telaio di montaggio Schmidlin OMNIA ECK (SIA 181) 90x90 cm	148272		109879	232.00
Telaio di montaggio Schmidlin OMNIA ECK (SIA 181) 100x80 cm a sinistra	148267		118098	232.00



	No. USGRS	No. ST	No. Schmidlin	Prezzo CHF
Telaio di montaggio Schmidlin OMNIA ECK (SIA 181) 100x80 cm a destra			118099	232.00
Telaio di montaggio Schmidlin OMNIA ECK (SIA 181) 100x90 cm a sinistra	148266		118100	232.00
Telaio di montaggio Schmidlin OMNIA ECK (SIA 181) 100x90 cm a destra			118101	232.00
Telaio di montaggio Schmidlin OMNIA ECK (SIA 181) 100x100 cm	148265		109872	232.00
Telaio di montaggio Schmidlin OMNIA ECK (SIA 181)120x80 cm a sinistra			118103	232.00
Telaio di montaggio Schmidlin OMNIA ECK (SIA 181)120x80 cm a destra			118102	232.00
Telaio di montaggio Schmidlin OMNIA ECK (SIA 181)120x90 cm a sinistra			118104	232.00
Telaio di montaggio Schmidlin OMNIA ECK (SIA 181)120x90 cm a destra			118105	232.00
Telaio di montaggio Schmidlin OMNIA VARIO (SIA 181), su misura, da 129x125 cm	148159	1435199	2110-9999	237.00
Telaio di montaggio Schmidlin OMNIA VARIO (SIA 181), su misura, da 130 x 76 cm		1435200	2110-9999	256.00
Montagerahmen Schmidlin OMNIA VARIO (SIA 181) 67x67 - 110x110 cm, zuschneidbar	148164		111723	203.00
Montagerahmen Schmidlin OMNIA VARIO (SIA 181) 111x67 - 190x125 cm, zuschneidbar	148165		111724	232.00

## Set di piedi Schmidlin OMNIA (SIA 181)

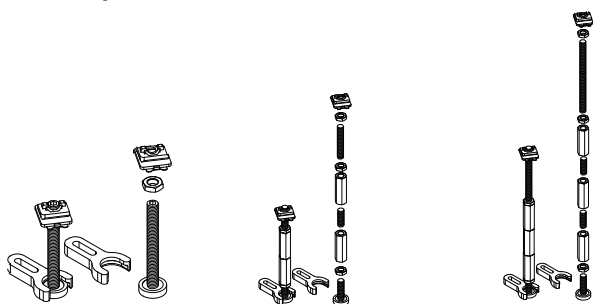

Altezza di montaggio 4,5 - 11 cm

Altezza di montaggio 10 - 20 cm

Altezza di montaggio 19 - 33 cm

Comprende: 8 piedi di supporto (insonorizzati)

	No. USGRS	No. ST	No. Schmidlin	Prezzo CHF
Altezza di montaggio 4.5 - 11 cm	148278	1435191	109859	225.00
Altezza di montaggio 10 - 20 cm	148279	1435192	109860	251.00
Altezza di montaggio 19 - 33 cm	148280	1435193	109861	281.00

## Set di piedi Schmidlin OMNIA con nastro di tenuta (SIA 181)

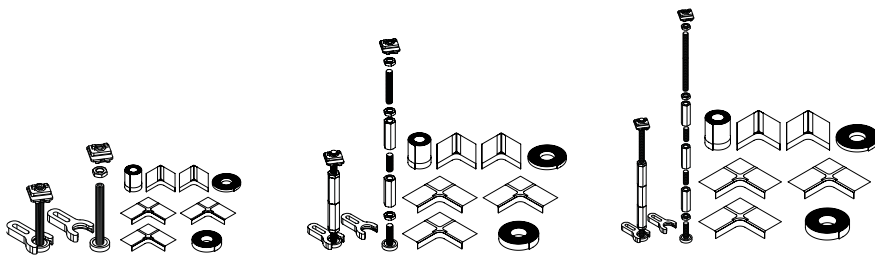

Altezza di montaggio 4,5 - 11 cm

Altezza di montaggio 10 - 20 cm

Altezza di montaggio 19 - 33 cm

Comprende: 8 piedi di supporto insonorizzati, nastro di tenuta 6 m, 2 angolo di impermeabilizzazione, 3 angolo multiplo, nastro per isolamento acustico, nastro distanziatore

	No. USGRS	No. ST	No. Schmidlin	Prezzo CHF
Altezza di montaggio 4.5 - 11 cm	148275	1435194	109856	322.00
Altezza di montaggio 10 - 20 cm	148276	1435195	109857	333.00
Altezza di montaggio 19 - 33 cm	148277	1435196	109858	360.00

## Telaio di montaggio Schmidlin per piatti doccia BASIC (SIA 181)

Per tutti piatti doccia. Necessita di: Schmidlin set di piedi per piatti doccia BASIC 4 (SIA 181)

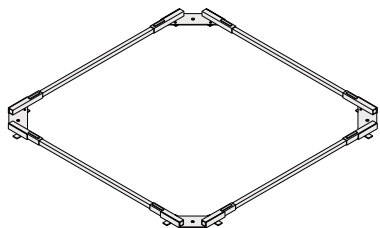

	No. USGRS	No. ST	No. Schmidlin	Prezzo CHF
per piatti doccia 70 x 70 cm	147201	1435260	1222-0001	187.00
per piatti doccia 75 x 75 cm	147221		1222-0002	187.00
per piatti doccia 80 x 70 cm	147222		1222-0003	187.00
per piatti doccia 80 x 75 cm	147202	1435263	1222-0004	187.00
per piatti doccia 80 x 80 cm	147203	1435264	1222-0005	187.00
per piatti doccia 85 x 70 cm	148284		1222-0058	187.00
per piatti doccia 85 x 75 cm	148285		1222-0059	187.00
per piatti doccia 85 x 80 cm	148286		1222-0060	187.00
per piatti doccia 85 x 85 cm	148050		1222-0006	187.00
per piatti doccia 90 x 60 cm	147223		1222-0007	187.00
per piatti doccia 90 x 70 cm	147204	1435266	1222-0008	187.00
per piatti doccia 90 x 75 cm	147205	1435267	1222-0009	187.00
per piatti doccia 90 x 80 cm	147206	1435268	1222-0010	187.00
per piatti doccia 90 x 85 cm	148051		1222-0011	187.00
per piatti doccia 90 x 90 cm	147207	1435269	1222-0012	187.00
per piatti doccia 95 x 70 cm	148287		1222-0061	187.00
per piatti doccia 95 x 75 cm	148288		1222-0062	187.00
per piatti doccia 95 x 80 cm	148289		1222-0063	187.00
per piatti doccia 95 x 85 cm	148290		1222-0064	187.00
per piatti doccia 95 x 90 cm	148291		1222-0065	187.00
per piatti doccia 95 x 95 cm	148292		1222-0066	187.00
per piatti doccia 100 x 70 cm	147208	1435270	1222-0013	187.00
per piatti doccia 100 x 75 cm	147209	1435271	1222-0014	187.00
per piatti doccia 100 x 80 cm	147210	1435272	1222-0015	187.00
per piatti doccia 100 x 85 cm	148293		1222-0067	187.00
per piatti doccia 100 x 90 cm	147211	1435273	1222-0016	187.00
per piatti doccia 100 x 95 cm	148294		1222-0068	187.00
per piatti doccia 100 x 100 cm	147212	1435274	1222-0017	187.00
per piatti doccia 105 x 70 cm	148295		1222-0069	187.00
per piatti doccia 105 x 75 cm	148296		1222-0070	187.00
per piatti doccia 105 x 80 cm	148297		1222-0071	187.00
per piatti doccia 105 x 85 cm	148298		1222-0072	187.00
per piatti doccia 105 x 90 cm	148299		1222-0073	187.00
per piatti doccia 105 x 95 cm	148300		1222-0074	187.00
per piatti doccia 105 x 100 cm	148301		1222-0075	187.00
per piatti doccia 110 x 70 cm	148052		1222-0018	187.00
per piatti doccia 110 x 75 cm	148053		1222-0019	187.00
per piatti doccia 110 x 80 cm	147213	1435275	1222-0020	187.00
per piatti doccia 110 x 85 cm	148302		1222-0076	187.00
per piatti doccia 110 x 90 cm	147214	1435276	1222-0021	187.00
per piatti doccia 110 x 95 cm	148303		1222-0077	187.00
per piatti doccia 110 x 100 cm	147226	1435261	1222-0022	187.00
per piatti doccia 110 x 110 cm	148054		1222-0023	187.00
per piatti doccia, su misura, a 110 cm		1435283	1222-9999	212.00



	No. USGRS	No. ST	No. Schmidlin	Prezzo CHF
per piatti doccia ECK 80 x 80 cm	147231	1435285	100489	210.00
per piatti doccia ECK 90 x 75 cm (sinistra/destra)	148335		100491	210.00
per piatti doccia ECK 90 x 80 cm (sinistra/destra)	148078		100492	210.00
per piatti doccia ECK 90 x 90 cm (sinistra/destra)	147233	1435287	100490	210.00
per piatti doccia ECK 100 x 80 cm (sinistra/destra)	147234		100485	210.00
per piatti doccia ECK 100 x 90 cm (sinistra/destra)	148079		100484	210.00
per piatti doccia ECK 100 x 100 cm	147235	1435289	100483	210.00
per piatti doccia ECK 120 x 80 cm (sinistra/destra)	148080		100488	210.00
per piatti doccia ECK 120 x 90 cm (sinistra/destra)	148081		100487	210.00
per piatti doccia ECK 120 x 120 cm	148082		100486	210.00
per piatti doccia CARO 80 x 80 cm (sinistra/destra)	147241		100494	229.00
per piatti doccia CARO 90 x 75 cm (sinistra/destra)	147242		100496	229.00
per piatti doccia CARO 90 x 80 cm (sinistra/destra)	148083		100497	229.00
per piatti doccia CARO 90 x 90 cm	147243	1435292	100495	229.00
per piatti da doccia CARO 100 x 100 cm	147244	1435293	100493	229.00

## Set di piedi per piatti doccia Schmidlin BASIC 4 (SIA 181)

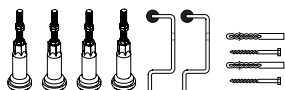

Comprende: 4 piedi di supporto insonorizzati, 2 supporti di fissaggio

Per piatti doccia fino a 110 x 110 cm

	No. USGRS	No. ST	No. Schmidlin	Prezzo CHF
Altezza di montaggio 8 - 18 cm	147251	1435294	101202	96.00
Altezza di montaggio 14 - 22 cm	147252	1435295	101203	100.00
Altezza di montaggio 14 - 33 cm	147253	1435296	101204	153.00

## Schmidlin set di piedi per piatti doccia BASIC 4 con nastro di tenuta (SIA 181)

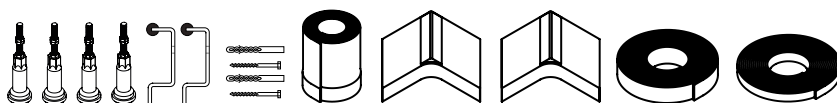

Comprende: 4 piedi di supporto insonorizzati, 2 supporti di fissaggio, nastro di tenuta 4 m, 2 angoli di impermeabilizzazione, nastro per isolamento acustico, nastro distanziatore.

per piatti doccia fino a 110 x 110 cm

	No. USGRS	No. ST	No. Schmidlin	Prezzo CHF
Altezza di montaggio 8 - 18 cm	147254	1435254	108809	295.00
Altezza di montaggio 14 - 22 cm	147255	1435255	108810	299.00
Altezza di montaggio 13 - 33 cm	147262	1435256	108811	356.00

05



## Schmidlin supporto vasca ULTIMO (SIA 181), per vasche doccia 2.5 / 3.5 cm e piatti doccia FLOOR, VIVA

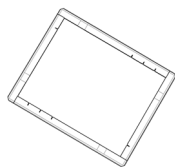

Adatto per tutte le vasche doccia Schmidlin 2.5 / 3.5 cm e piatti doccia FLOOR, VIVA.

Contenuto 4 profili in polistirolo L=115 cm

	No. USGRS	No. ST	No. Schmidlin	Prezzo CHF
Schmidlin supporto vasca ULTIMO (SIA 181), per vasche doccia 2.5 / 3.5 cm e piatti doccia FLOOR, VIVA	147543	1111910	116487	103.00

## Schmidlin nastro di tenuta per da bagno e piatti doccia (SIA 181)

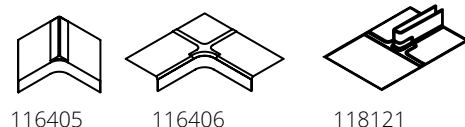
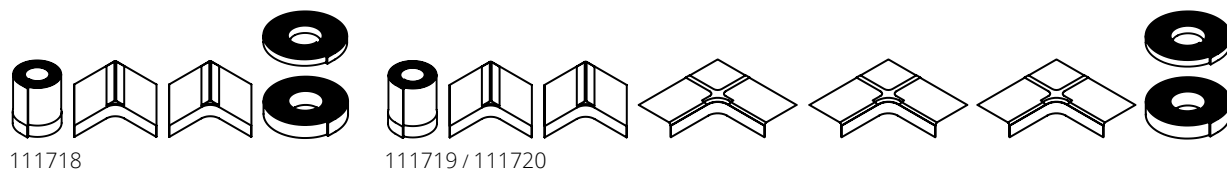

	No. USGRS	No. ST	No. Schmidlin	Prezzo CHF
Set di nastri di tenuta Schmidlin per vasche da bagno e piatti doccia, lunghezza 4 m	886060	1461244	111718	259.00
Set di nastri di tenuta Schmidlin per vasche da bagno e piatti doccia, a filo, lunghezza 4 m	886061	1461245	111719	306.00
Set di nastri di tenuta Schmidlin per vasche da bagno e piatti doccia, a filo, lunghezza 6 m	886062	1461246	111720	326.00
Schmidlin Dichtecke			116405	26.00
Schmidlin Dicht-Multiecke			116406	39.00
Schmidlin 4D-Multiecke			118121	45.00

NUOVO

## Nastro di protezione contro tagli Schmidlin



	No. USGRS	No. ST	No. Schmidlin	Prezzo CHF
Nastro di protezione contro taglio Schmidlin, 6 m	886064		111722	101.00
Nastro di protezione contro taglio Schmidlin, 20m	886065		111678	352.00

## Schmidlin tiranti di ancoraggio Schmidlin (SIA 181)

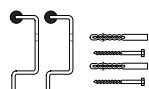

	No. USGRS	No. ST	No. Schmidlin	Prezzo CHF
2 pezzi	881620	1111930	101195	39.00

05



## Schmidlin profilo in gomma, per bordi rialzati (SIA 181)

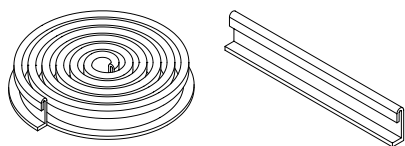

	No. USGRS	No. ST	No. Schmidlin	Prezzo CHF
rotolo 30 m	886069		101323	419.00
tagliato 4 m	886068		101297	73.00
tagliato 3 m	886067		101296	59.00
tagliato 2 m	886066		101295	39.00
al metro				32.00

## Schmidlin squadrette di montaggio (SIA 181)



	No. USGRS	No. ST	No. Schmidlin	Prezzo CHF
4 pezzi	881621	1461118	101196	22.00

## Detergente per lo smalto Schmidlin / Panno per asciugare Schmidlin

Per una cura e una pulizia delicata di tutti gli articoli Schmidlin in acciaio titanio smaltato, privo di acidi ed ecologico. Non raccomandato per prodotti con Schmidlin GLASUR PLUS.



	No. USGRS	No. ST	No. Schmidlin	Prezzo CHF
tubetto da 200 ml	887005	8351220	100456	25.00
Panno per asciugare Schmidlin	217600		110926	22.30

## AntiSlide - Set Trattamento anti-scivolo



Trattamento antiscivolo per vasche da bagno, vasche e superfici da doccia in acciaio al titanio smaltato.

	No. USGRS	No. ST	No. Schmidlin	Prezzo CHF
AntiSlide - Set Trattamento anti-scivolo	887008		111673	303.00



# Piatti doccia Schmidlin: Guarniture

## Guarnitura di scarico Schmidlin FLOW

Adatto a tutte le superfici doccia, piatto doccia ultrapiatto e piatto



	No. USGRS	No. ST	No. Schmidlin	Prezzo CHF
Guarnitura di scarico Schmidlin FLOW 50, Ø 90 mm, sigillatura altezza acqua 50 mm, senza rosetta	146255	1311701	109862	169.00
Guarnitura di scarico Schmidlin FLOW 30, Ø 90 mm, sigillatura altezza acqua 30 mm, senza rosetta	146256		109863	169.00
Schmidlin coperchio guarnitura di scarico 90, plastica, cromata	851518.501	1311698.501	100384	51.00
Schmidlin coperchio guarnitura di scarico 90, plastica, bianca	851518.100	1311698.100	100450	94.00
Schmidlin coperchio guarnitura di scarico 90, acciaio smaltato, bianco	851622.100	1311699.100	1740-0001	164.00
Schmidlin coperchio guarnitura di scarico 90, acciaio smaltato, antracite opaco	851622.391		1740-0062	164.00
Schmidlin coperchio guarnitura di scarico 90, acciaio smaltato, grigio scuro opaco	851622.337		1740-0061	164.00
Schmidlin coperchio guarnitura di scarico 90, acciaio smaltato, altri colori	851622.xxx		1740-9999	164.00
Schmidlin coperchio guarnitura di scarico 90, acciaio smaltato, tutti i colori, ANTIGLISS PRO			1740-9999	217.00
Schmidlin coperchio guarnitura di scarico 90, acciaio smaltato, bianco alpino, AQUAGRIP			1740-9999	217.00
Schmidlin coperchio guarnitura di scarico 90, acciaio smaltato, tutti i colori, CLEANEFFECT			1740-9999	198.00

I Capacità di scarico: 0.55 l/sec, 33 l/min

## Guarnitura di scarico Viega DOMOPLEX

per tutti i piatti doccia con scarico Ø 52 mm

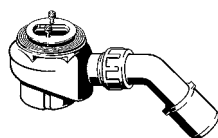

	No. USGRS	No. ST	No. Schmidlin	Prezzo CHF
Viega guarnitura di scarico Domoplex, corpo incasso, con scarico Ø 52 mm, senza coperchio (130817)	851595		100185	75.00
Viega coperchio Domoplex, Ø 75 mm, cromato (649968)	851596.501		100381	34.00
Viega coperchio Domoplex, bianco (140342)			100195	95.00

I Capacità di scarico: 0.53 l/sec, 32 l/min



## Guarnitura di scarico Viega TEMPOPLEX

per tutti i piatti doccia e superfici doccia con scarico ø 90 mm

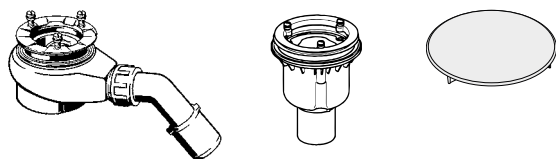

	No. USGRS	No. ST	No. Schmidlin	Prezzo CHF
100328				
117800				
Viega guarnitura di scarico Tempoplex, corpo incasso (575625)	851592	1422221	100328	77.00
Viega Tempoplex guarnitura di scarico, corpo incasso, raccordo di scarico verticale (801793)			117800	74.85
Viega coperchio Tempoplex / Tempoplex Plus / Tempoplex 60 mm, cromato (649982)	851593.501		100383	38.00
Viega coperchio Tempoplex / Tempoplex Plus / Tempoplex 60 mm, bianco (560805)			100313	95.00
Schmidlin coperchio guarnitura di scarico 90, plastica, cromata	851518.501	1311698.501	100384	51.00
Schmidlin coperchio guarnitura di scarico 90, plastica, bianca	851518.100	1311698.100	100450	94.00
Schmidlin coperchio guarnitura di scarico 90, acciaio smaltato, bianco	851622.100	1311699.100	1740-0001	164.00
Schmidlin coperchio guarnitura di scarico 90, acciaio smaltato, antracite opaco	851622.391		1740-0062	164.00
Schmidlin coperchio guarnitura di scarico 90, acciaio smaltato, grigio scuro opaco	851622.337		1740-0061	164.00
Schmidlin coperchio guarnitura di scarico 90, acciaio smaltato, altri colori	851622.xxx		1740-9999	164.00
Schmidlin coperchio guarnitura di scarico 90, acciaio smaltato, tutti i colori, ANTIGLISS PRO			1740-9999	217.00
Schmidlin coperchio guarnitura di scarico 90, acciaio smaltato, bianco alpino, AQUAGRIP			1740-9999	217.00
Schmidlin coperchio guarnitura di scarico 90, acciaio smaltato, tutti i colori, CLEANEFFECT			1740-9999	198.00

I Capacità di scarico: 0.64 l/sec, 38 l/min

## Guarnitura di scarico Viega TEMPOPLEX 60 mm

per tutti i piatti doccia e superfici doccia con scarico ø 90 mm, altezza 60 mm, altezza colonna acqua 30 mm

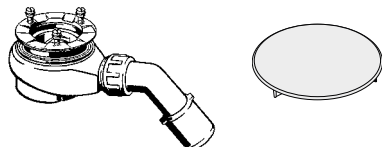

	No. USGRS	No. ST	No. Schmidlin	Prezzo CHF
634117				
Viega guarnitura di scarico Tempoplex 60 mm, corpo incasso (634117)	851343	1422222	100377	73.80
Viega coperchio Tempoplex / Tempoplex Plus / Tempoplex 60 mm, cromato (649982)	851593.501		100383	38.00
Viega coperchio Tempoplex / Tempoplex Plus / Tempoplex 60 mm, bianco (560805)			100313	95.00
Schmidlin coperchio guarnitura di scarico 90, plastica, cromata	851518.501	1311698.501	100384	51.00
Schmidlin coperchio guarnitura di scarico 90, plastica, bianca	851518.100	1311698.100	100450	94.00
Schmidlin coperchio guarnitura di scarico 90, acciaio smaltato, bianco	851622.100	1311699.100	1740-0001	161.00
Schmidlin coperchio guarnitura di scarico 90, acciaio smaltato, antracite opaco	851622.391		1740-0062	164.00
Schmidlin coperchio guarnitura di scarico 90, acciaio smaltato, grigio scuro opaco	851622.337		1740-0061	164.00
Schmidlin coperchio guarnitura di scarico 90, acciaio smaltato, altri colori	851622.xxx		1740-9999	164.00
Schmidlin coperchio guarnitura di scarico 90, acciaio smaltato, tutti i colori, ANTIGLISS PRO			1740-9999	217.00
Schmidlin coperchio guarnitura di scarico 90, acciaio smaltato, tutti i colori, AQUAGRIP			1740-9999	217.00
Schmidlin coperchio guarnitura di scarico 90, acciaio smaltato, tutti i colori, CLEANEFFECT			1740-9999	198.00

I Capacità di scarico: 0.50 l/sec, 30 l/min





## Guarnitura di scarico Viega TEMPOPLEX PLUS

per tutti i piatti doccia e superfici doccia con scarico  $\varnothing$  90 mm

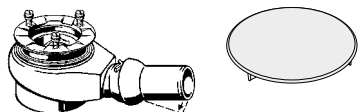

	No. USGRS	No. ST	No. Schmidlin	Prezzo CHF
Viega Tempoplex Plus guarnitura di scarico, corpo incasso (559991)	851132	1422223	100311	107.00
Viega coperchio Tempoplex / Tempoplex Plus / Tempoplex 60 mm, cromato (649982)	851593.501		100383	38.00
Viega coperchio Tempoplex / Tempoplex Plus / Tempoplex 60 mm, bianco (560805)			100313	95.00
Schmidlin coperchio guarnitura di scarico 90, plastica, cromata	851518.501	1311698.501	100384	51.00
Schmidlin coperchio guarnitura di scarico 90, plastica, bianca	851518.100	1311698.100	100450	94.00
Schmidlin coperchio guarnitura di scarico 90, acciaio smaltato, bianco	851622.100	1311699.100	1740-0001	164.00
Schmidlin coperchio guarnitura di scarico 90, acciaio smaltato, antracite opaco	851622.391		1740-0062	164.00
Schmidlin coperchio guarnitura di scarico 90, acciaio smaltato, grigio scuro opaco	851622.337		1740-0061	164.00
Schmidlin coperchio guarnitura di scarico 90, acciaio smaltato, altri colori	851622.xxx		1740-9999	164.00
Schmidlin coperchio guarnitura di scarico 90, acciaio smaltato, tutti i colori, ANTIGLISS PRO			1740-9999	217.00
Schmidlin coperchio guarnitura di scarico 90, acciaio smaltato, bianco alpino, AQUAGRIP			1740-9999	217.00
Schmidlin coperchio guarnitura di scarico 90, acciaio smaltato, tutti i colori, CLEANEFFECT			1740-9999	198.00

Capacità di scarico: 0.85 l/sec, 51 l/min

## Guarnitura di scarico Schmidlin VERTICAL

per tutti i piatti doccia con scarico  $\varnothing$  90 mm

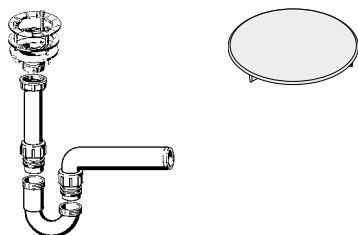

	No. USGRS	No. ST	No. Schmidlin	Prezzo CHF
Sifone verticale 90 mm (senza rosetta)	851621		100379	107.00
Viega coperchio Tempoplex / Tempoplex Plus / Tempoplex 60 mm, cromato (649982)	851593.501		100383	38.00
Viega coperchio Tempoplex / Tempoplex Plus / Tempoplex 60 mm, bianco (560805)			100313	95.00
Schmidlin coperchio guarnitura di scarico 90, plastica, cromata	851518.501	1311698.501	100384	51.00
Schmidlin coperchio guarnitura di scarico 90, plastica, bianca	851518.100	1311698.100	100450	94.00
Schmidlin coperchio guarnitura di scarico 90, acciaio smaltato, bianco	851622.100	1311699.100	1740-0001	164.00
Schmidlin coperchio guarnitura di scarico 90, acciaio smaltato, antracite opaco	851622.391		1740-0062	164.00
Schmidlin coperchio guarnitura di scarico 90, acciaio smaltato, grigio scuro opaco	851622.337		1740-0061	164.00
Schmidlin coperchio guarnitura di scarico 90, acciaio smaltato, altri colori	851622.xxx		1740-9999	164.00
Schmidlin coperchio guarnitura di scarico 90, acciaio smaltato, tutti i colori, ANTIGLISS PRO			1740-9999	217.00
Schmidlin coperchio guarnitura di scarico 90, acciaio smaltato, bianco alpino, AQUAGRIP			1740-9999	217.00
Schmidlin coperchio guarnitura di scarico 90, acciaio smaltato, tutti i colori, CLEANEFFECT			1740-9999	198.00

Capacità di scarico: 0.53 l/sec, 32 l/min



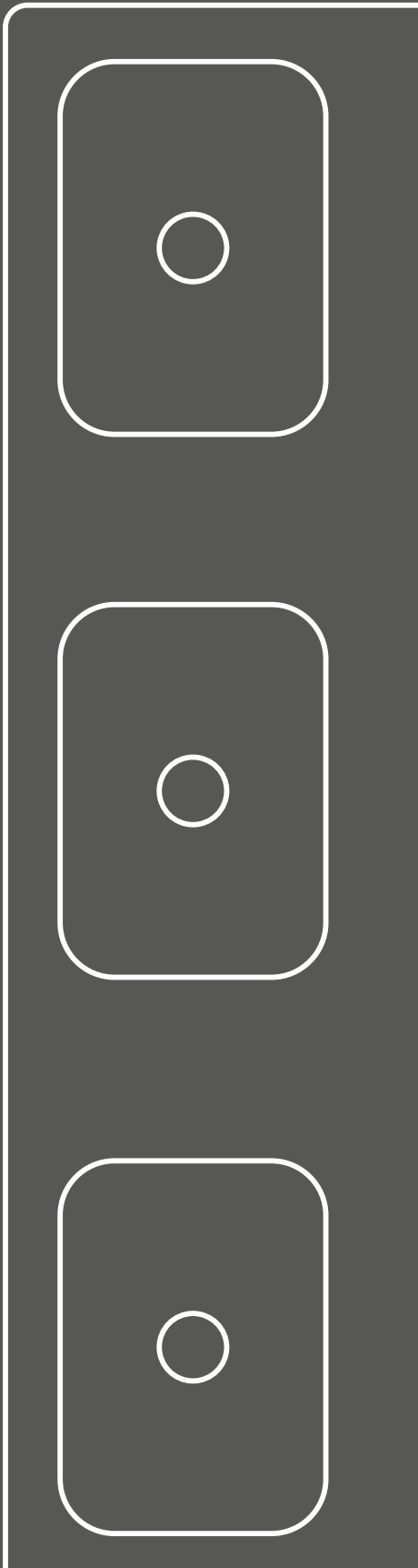
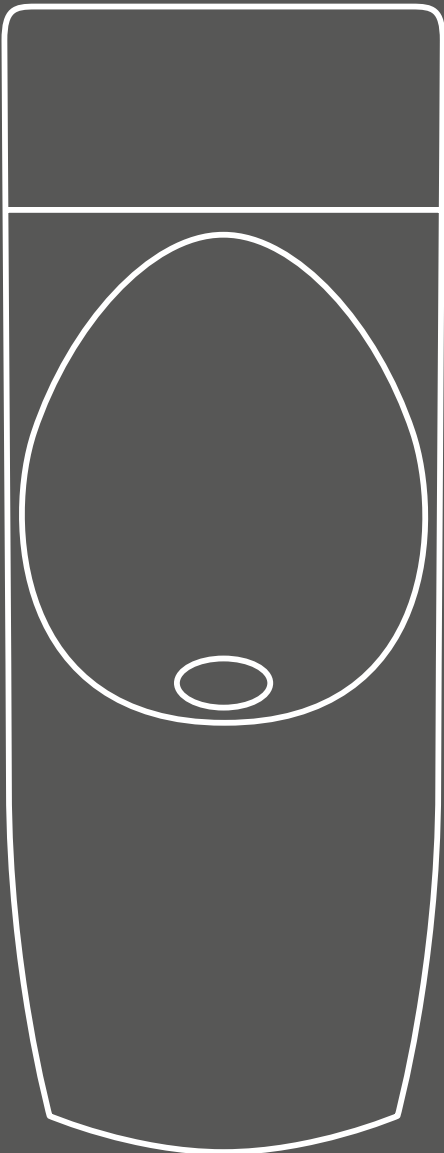

# Schmidlin ECOPUR

## Schmidlin ECOPUR 100 - senz'acqua

inclusa piastra di montaggio, valvola ibrida e chiusura frontale, curva di scarico

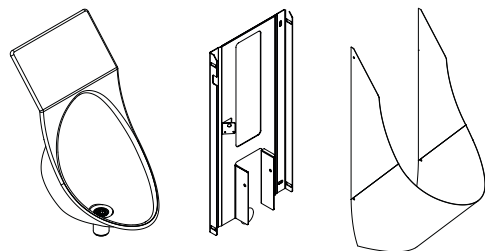

	No. USGRS	No. ST	No. Schmidlin	Prezzo CHF
Schmidlin ECOPUR 100, colore lavabo bianco, colore chiusura frontale RAL7035	334330	3421310	1677-0001	1157.00
Schmidlin ECOPUR 100, colore lavabo classe colore II, III, V [FA0_ _], colore chiusura frontale RAL7035			1677-9999	1253.00
Schmidlin ECOPUR 100, colore lavabo classe colore IV [FA0_ _], colore chiusura frontale RAL7035			1677-9999	1472.00

## Schmidlin ECOPUR 100D - senz'acqua con vetro pubblicitario

inclusa piastra di montaggio, valvola ibrida e chiusura frontale. Accessoriabile con und display pubblicitario elettronico da 10 pollici, curva di scarico

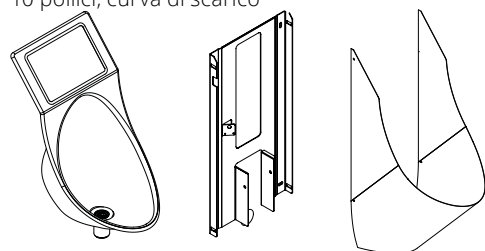

	No. USGRS	No. ST	No. Schmidlin	Prezzo CHF
Schmidlin ECOPUR 100, colore lavabo bianco, colore chiusura frontale RAL7035	334331		1677-0002	1440.00
Schmidlin ECOPUR 100, colore lavabo classe colore II, III, V [FA0_ _], colore chiusura frontale RAL7035			1677-9999	1554.00
Schmidlin ECOPUR 100, colore lavabo classe colore IV [FA0_ _], colore chiusura frontale RAL7035			1677-9999	1748.00

06



## Schmidlin ECOPUR 200W - con risciacquo programmato

inclusa piastra di montaggio, valvola ibrida e chiusura frontale, curva di scarico

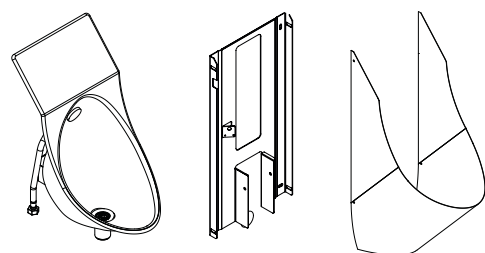

	No. USGRS	No. ST	No. Schmidlin	Prezzo CHF
Schmidlin ECOPUR 200W, con risciacquo per manutenzione, colore lavabo bianco, colore chiusura frontale RAL7035	334333	3421315	1677-0004	1689.00
Schmidlin ECOPUR 200W, con risciacquo per manutenzione, colore lavabo classe colore II, III, V [FA0_ _], colore chiusura frontale RAL7035			1677-9999	1803.00
Schmidlin ECOPUR 200W, con risciacquo per manutenzione, colore lavabo classe colore IV [FA0_ _], colore chiusura frontale RAL7035			1677-9999	1997.00

## Schmidlin ECOPUR 200WD - con risciacquo programmato e pannello pubblicitario

inclusa piastra di montaggio, valvola ibrida e chiusura frontale. Accessoriabile con un display pubblicitario elettronico da 10 pollici, curva di scarico

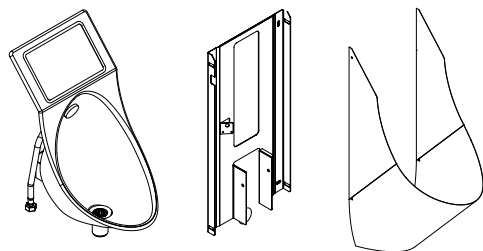

	No. USGRS	No. ST	No. Schmidlin	Prezzo CHF
Schmidlin ECOPUR 200WD, con risciacquo per manutenzione e vetro pubblicitario, colore lavabo bianco, colore chiusura frontale RAL7035	334336		1677-0007	1973.00
Schmidlin ECOPUR 200WD, con risciacquo per manutenzione e vetro pubblicitario, colore lavabo classe colore II, III, V [FA0_ _], colore chiusura frontale RAL7035			1677-9999	2087.00
Schmidlin ECOPUR 200WD, con risciacquo per manutenzione e vetro pubblicitario, colore lavabo classe colore IV [FA0_ _], colore chiusura frontale RAL7035			1677-9999	2281.00

## Schmidlin ECOPUR 200S - con risciacquo forzato

inclusa piastra montaggio, sifone e chiusura frontale, curva di scarico

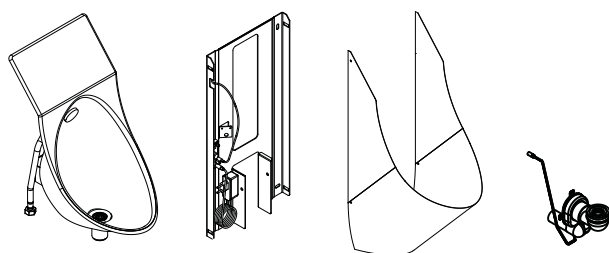

	No. USGRS	No. ST	No. Schmidlin	Prezzo CHF
Schmidlin ECOPUR 200S, con sifone e risciacquo post utilizzo, colore lavabo bianco, colore chiusura frontale RAL7035	334334	3421316	1677-0005	1797.00
Schmidlin ECOPUR 200S, con sifone e risciacquo post utilizzo, colore lavabo classe colore II, III, V [FA0_ _], colore chiusura frontale RAL7035			1677-9999	1911.00
Schmidlin ECOPUR 200S, con sifone e risciacquo post utilizzo, colore lavabo classe colore IV [FA0_ _], colore chiusura frontale RAL7035			1677-9999	2105.00

## Schmidlin ECOPUR 200SD - con risciacquo forzato e pannello pubblicitario

inclusa piastra montaggio, sifone e chiusura frontale. Accessoriabile con un display pubblicitario elettronico da 10 pollici, curva di scarico

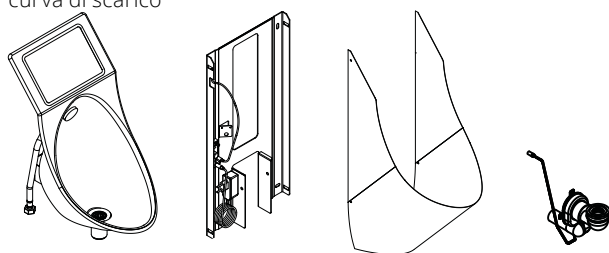

	No. USGRS	No. ST	No. Schmidlin	Prezzo CHF
Schmidlin ECOPUR 200SD, con sifone e risciacquo post utilizzo, colore lavabo bianco, colore chiusura frontale RAL7035	334337		1677-0008	2080.00
Schmidlin ECOPUR 200SD, con sifone e risciacquo post utilizzo, colore lavabo classe colore II, III, V [FA0_ _], colore chiusura frontale RAL7035			1677-9999	2194.00
Schmidlin ECOPUR 200SD, con sifone e risciacquo post utilizzo, colore lavabo classe colore IV [FA0_ _], colore chiusura frontale RAL7035			1677-9999	2388.00

# Schmidlin ECOPUR: Opzioni / Accessori

## Schmidlin GreenSteel



ECOPUR in acciaio a ridotte emissioni di CO2

Maggiori informazioni a pag. 226

	<b>suppl.</b>
GreenSteel 25 - per tutti gli orinatoi	1.00
GreenSteel 50 - per tutti gli orinatoi	2.00
GreenSteel 100 - per tutti gli orinatoi	4.00

## Separazione per Schmidlin ECOPUR, 800 x 340 mm

incl. accessori di fissaggio

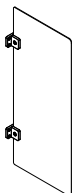

per tutti i modelli Schmidlin ECOPUR

	No. USGRS	No. ST	No. Schmidlin	Prezzo CHF
Separazione per orinatoio Schmidlin ECOPUR, bianco	334335	3482301	1831-0001	553.00
Separazione per orinatoio Schmidlin ECOPUR, classe colore II, III, V [FA0_ _]			1831-9999	676.00
Separazione per orinatoio Schmidlin ECOPUR, classe colore IV [FA0_ _]			1831-9999	861.00

## Chiusura frontale in tutti i colori RAL



	No. USGRS	No. ST	No. Schmidlin	Prezzo CHF
1 pezzo				481.00
2 pezzi, a pezzo				276.00
3 pezzi, a pezzo				183.00
da 4 pezzi, a pezzo				141.00

## Schmidlin set di curva di scarico per ECOPUR 100 / 100 D / 200 W / 200 WD

Contenuto: curva di scarico 1 1/2 x 40 x 270, adattatore in gomma DM 30/39, guarnizione D 40 mm

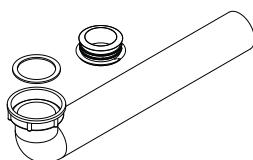

	No. USGRS	No. ST	No. Schmidlin	Prezzo CHF
Schmidlin set di curve di scarico per ECOPUR 100 / 100D / 200W / 200WD	851091	8112621	108571	37.00

## Dispositivo di scarico ibrido per Schmidlin ECOPUR 100 / 100D / 200W / 200WD

	No. USGRS	No. ST	No. Schmidlin	Prezzo CHF
Dispositivo di scarico ibrido per Schmidlin ECOPUR100 / 100D / 200W / 200WD	31500		108560	73.00

## Set batterie per Schmidlin ECOPUR

Le batterie (4 x AA) non sono incluse nella fornitura



	No. USGRS	No. ST	No. Schmidlin	Prezzo CHF
Batterie-Pack zu Schmidlin ECOPUR 200W/200S	109169		109169	91.00

## Display pubblicitario elettronico da 10.1 pollici

per Schmidlin ECOPUR 100D / 200WD / 200SD

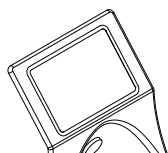

	No. USGRS	No. ST	No. Schmidlin	Prezzo CHF
Display pubblicitario elettronico da 10.1 pollici per Schmidlin ECOPUR 100D / 200WD / 200SD USB (Caricamento dei contenuti sul display tramite chiavetta USB)	334338		109477	652.00
Display pubblicitario elettronico da 10.1 pollici per Schmidlin ECOPUR 100D / 200WD / 200SD CMS (Caricamento dei contenuti sul display tramite interfaccia web)			111299	652.00

## CMS (Content Management System) per Schmidlin ECOPUR

Costi di licenza CMS e costi di hosting

	No. USGRS	No. ST	No. Schmidlin	Prezzo CHF
Costi di licenza CMS per 1 Schmidlin ECOPUR, una sola volta			V00101	200.00
Costi di licenza CMS per 2 Schmidlin ECOPUR, una sola volta			V00102	240.00
Costi di licenza CMS per 3 Schmidlin ECOPUR, una sola volta			V00103	280.00
Costi di licenza CMS per 4 Schmidlin ECOPUR, una sola volta			V00104	320.00
Costi di licenza CMS per 5 Schmidlin ECOPUR, una sola volta			V00105	360.00
Costi di licenza CMS per > 5 Schmidlin ECOPUR, una sola volta				su richiesta
Contenuti diversi su diversi Schmidlin ECOPUR, per immagine aggiuntiva			V00200	120.00
Costi di hosting per 1 - 4 Schmidlin ECOPUR, annualmente			V00201	60.00
Costi di hosting per 5 - 9 Schmidlin ECOPUR, annualmente			V00202	100.00
Costi di hosting per 10 - 24 Schmidlin ECOPUR, annualmente			V00203	200.00
Costi di hosting per 24 - 49 Schmidlin ECOPUR, annualmente			V00204	300.00
Costi di hosting per > 49 Schmidlin ECOPUR, annualmente				su richiesta

# Schmidlin PUBLIC lavabi

Altezza del bordo 12,5 / 14 cm

Larghezza e profondità così come numero di lavabi e posizionamento a libera scelta, con/senza fori per rubinetto, senza troppopieno

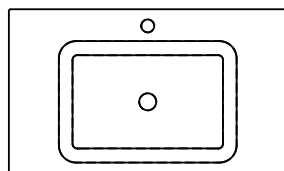
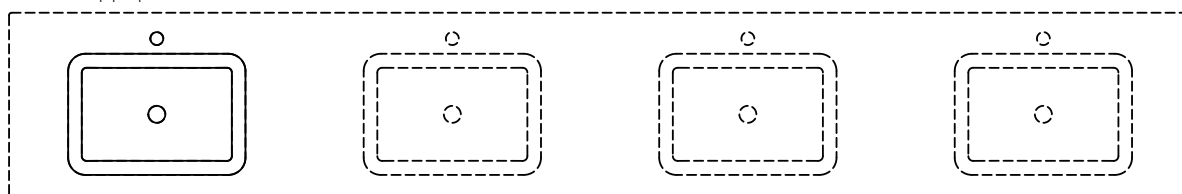

Schmidlin MERO  
Larghezza: 55 - 320 cm  
Profondità: 40 - 55 cm

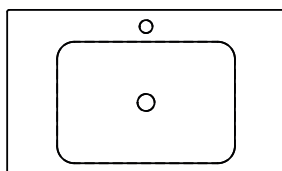

Schmidlin LOTUS  
Larghezza: 55 - 320 cm  
Profondità: 40 - 55 cm

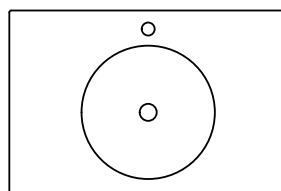

Schmidlin ORBIS  
Larghezza: 44 - 320 cm  
Profondità: 44 - 50 cm

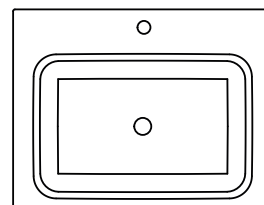

Schmidlin QUADRO  
Larghezza: 65 - 320 cm  
Profondità: 48 - 55 cm

## Prezzo base per lavabo

	No. Schmidlin	Prezzo / Pz. CHF
Schmidlin MERO PUBLIC, per lavabo	2297-9999	366.00
Schmidlin LOTUS PUBLIC, per lavabo	2305-9999	366.00
Schmidlin ORBIS PUBLIC, per lavabo	2293-9999	349.00
Schmidlin QUADRO PUBLIC, per lavabo	2302-9999	427.00

## Prezzo base lunghezza

	+	suppl.
< 150 cm		1363.00
151 - 200 cm		1635.00
201 - 250 cm		1908.00
251 - 300 cm		2181.00
301 - 320 cm		2373.00

## Opzioni

	No. USGRS	pagina	+	suppl.
con foro per troppopieno (Schmidlin MERO PUBLIC, Schmidlin ORBIS PUBLIC)				0.00
Schmidlin GreenSteel 25	100971	226		5.00
Schmidlin GreenSteel 50	100972	226		10.00
Schmidlin GreenSteel 100	100973	226		20.00
classe colore II (solo nero opaco) [FA0_ _]		237		228.00
CLEANEFFECT [OV01]		68		184.00
Foro per erogatore di sapone Schmidlin [SSP02]		68		88.00
Foro rotondo su misura [WT_ALS02]		69		121.00
Distributore di cosmetici asciugamani Schmidlin [KTS_ _]		70		304.00
Foro per presa di corrente [STP_ _]		69		191.00
Foro per asciugamani usati, Ø 15 cm, acciaio inox spazzolato				326.00
Foro per asciugamani usati Ø 19.5 cm, acciaio inox spazzolato				447.00

## Accessori

erogatore di sapone Schmidlin	pagina 73
-------------------------------	-----------

## Guarniture di scarico e troppopieno

Piletta a scarico	pagina 74
Guarniture di scarico e troppopieno	pagina 75

### esempio di calcolo:

PUBLIC lavabo, Schmidlin MERO con 3 lavabi, lunghezza complessiva 290 cm, bianco alpino

Prezzo base lunghezza: CHF 2148.00 + prezzo per lavabo: 3x CHF 366.00 (CHF 1098.00) = CHF 3279.00

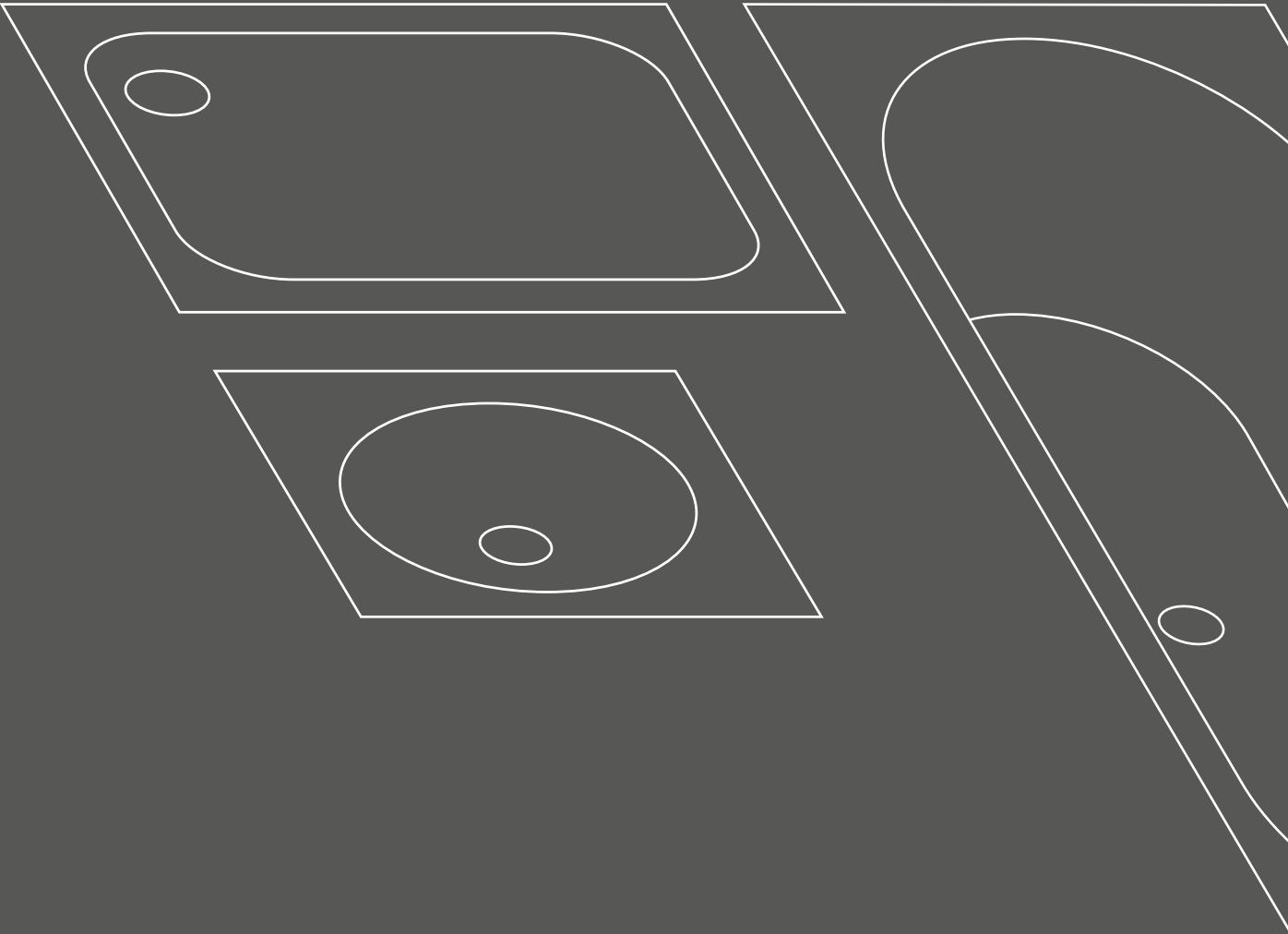



# Schmidlin SWISS LINE

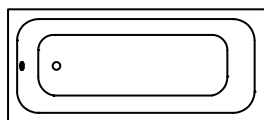

Lungh.	Largh.	Prof.	No. USGRS	No. ST	No. Schmidlin	Prezzo CHF
160	70	42	111606	?1111311	1440-0001	632.00
170	70	42	111607	?1111313	1547-0001	636.00
170	75	42	111608	?1111314	1737-0001	663.00
180	80	42	111609	?1111315	1420-0001	782.00

Opzioni	pagina	+	suppl.
Schmidlin GreenSteel	130		da 9.00
ANTIGLISS PRO [GT01]	130		236.00
AQUAGRIP [GT04]	130		236.00
CLEANEFFECT [OV01]	130		259.00

Set di montaggio per supporto da bagno	No. USGRS	No. ST	No. Schmidlin	Prezzo CHF
Schmidlin SWISS LINE set di montaggio per supporto da bagno, con supporto vasca Schmidlin INFINITY (SIA 181), nastro di tenuta stagna 4 m, Viega Multiplex 560 mm, Viega set accessori M5 cromato	118890	1111265	117196	459.00
Schmidlin SWISS LINE set di montaggio per supporto da bagno, con supporto vasca Schmidlin INFINITY (SIA 181), nastro di tenuta stagna 4 m, Viega Multiplex Trio 560 mm, Viega set accessori MT5 cromato	118891	1111266	117197	689.00
Schmidlin SWISS LINE set di montaggio per supporto da bagno, con supporto vasca Schmidlin INFINITY (SIA 181), nastro di tenuta stagna 4 m, guarnitura di scarico e set di collegamento Geberit	118892	1111267	117198	503.00
Schmidlin SWISS LINE set di montaggio per supporto da bagno, con supporto vasca Schmidlin INFINITY (SIA 181), nastro di tenuta stagna 4 m, guarnitura da bagno con entrata acqua e set di collegamento Geberit	118893	1111268	117199	689.00
Schmidlin INFINITY BOARD 1, (Pannelli per montaggio in nicchia)	118887	1111907	117189	65.00
Schmidlin INFINITY BOARD 2, (Pannelli per montaggio ad angolo)	118888	1111908	117192	100.00
Schmidlin INFINITY BOARD 3, (Panelli per montaggio su 3 lati)	118889	1111909	117193	135.00
Schmidlin INFINITY Estensione di bit	118880	1111414	117325	22.00

Set di montaggio con set di piedi per vasca da bagno	No. USGRS	No. ST	No. Schmidlin	Prezzo CHF
Schmidlin SWISS LINE set di piedi per vasche da bagno (SIA 181), con set di piedi per vasche da bagno, nastro di tenuta stagna 4 m, Viega Multiplex 560 mm, Viega set accessori M5 cromato	148085	1111269	101212	190.00
Schmidlin SWISS LINE set di piedi per vasche da bagno (SIA 181), con set di piedi per vasche da bagno, nastro di tenuta stagna 4 m, Viega Multiplex Trio 560 mm, Viega set accessori MT5 cromato	148089	1111270	109536	410.00
Schmidlin SWISS LINE set di piedi per vasche da bagno (SIA 181), con set di piedi per vasche da bagno, nastro di tenuta stagna 4 m, guarnitura di scarico e set di collegamento Geberit	148138	1431161	110954	232.00
Schmidlin SWISS LINE set di piedi per vasche da bagno (SIA 181), con set di piedi per vasche da bagno, nastro di tenuta stagna 4 m, guarnitura da bagno con entrata acqua e set di collegamento Geberit	148139	1431162	110956	410.00

Accessori a set di piedi per vasca da bagno	No. USGRS	No. ST	No. Schmidlin	Prezzo CHF
Set di rivestimenti per installazione di nicchia, incl. Schmidlin nastro per rivestimento, senza schiuma di poliuretano	881622	1111271	107618	308.00
Set di rivestimenti per installazione ad angolo, incl. Schmidlin nastro per rivestimento, senza schiuma di poliuretano	881623	1111272	107619	460.00
Set di rivestimenti 3 lati, incl. Schmidlin nastro per rivestimento, senza schiuma di poliuretano	881624	1111273	107620	631.00

I set di montaggio: disponibile solo con vasce Schmidlin SWISS LINE



# Schmidlin SWISS LINE DUO

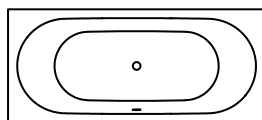

Lungh.	Largh.	Prof.	No. USGRS	No. ST	No. Schmidlin	Prezzo CHF
170	75	42	111610	1111318	1867-0001	1072.00
180	80	42	111611	1111319	1940-0001	1207.00

Opzioni	pagina	+	suppl.
Schmidlin GreenSteel	130		da 9.00
ANTIGLISS PRO [GT01]	130		236.00
AQUAGRIP [GT04]	130		236.00
CLEANEFFECT [OV01]	130		259.00

Set di montaggio per supporto da bagno	No. USGRS	No. ST	No. Schmidlin	Prezzo CHF
Schmidlin SWISS LINE DUO set di montaggio per supporto da bagno, con supporto vasca Schmidlin INFINITY (SIA 181), nastro di tenuta stagna 4 m, Viega Multiplex 725 mm, Viega set accessori M5 cromato	118894	1111274	117200	473.00
Schmidlin SWISS LINE DUO set di montaggio per supporto da bagno, con supporto vasca Schmidlin INFINITY (SIA 181), nastro di tenuta stagna 4 m, Viega Multiplex Trio 725 mm, Viega set accessori MT5 cromato	118895	1111275	117201	707.00
Schmidlin SWISS LINE DUO set di montaggio per supporto da bagno, con supporto vasca Schmidlin INFINITY (SIA 181), nastro di tenuta stagna 4 m, guarnitura di scarico e set di collegamento Geberit	118896	1111276	117202	537.00
Schmidlin SWISS LINE DUO set di montaggio per supporto da bagno, con supporto vasca Schmidlin INFINITY (SIA 181), nastro di tenuta stagna 4 m, guarnitura da bagno con entrata acqua e set di collegamento Geberit	118897	1111277	117203	707.00
Schmidlin INFINITY BOARD 1, (Pannelli per montaggio in nicchia)	118887	1111907	117189	65.00
Schmidlin INFINITY BOARD 2, (Pannelli per montaggio ad angolo)	118888	1111908	117192	100.00
Schmidlin INFINITY BOARD 3, (Pannelli per montaggio su 3 lati)	118889	1111909	117193	135.00
Schmidlin INFINITY Estensione di bit	118880	1111414	117325	22.00

Set di montaggio con set di piedi per vasca da bagno	No. USGRS	No. ST	No. Schmidlin	Prezzo CHF
Schmidlin SWISS LINE DUO set di piedi per vasche da bagno (SIA 181), con set di piedi per vasche da bagno, nastro di tenuta stagna 4 m, Viega Multiplex 725 mm, Viega set accessori M5 cromato	148087	1111278	109518	201.00
Schmidlin SWISS LINE DUO set di piedi per vasche da bagno (SIA 181), con set di piedi per vasche da bagno, nastro di tenuta stagna 4 m, Viega Multiplex Trio 725 mm, Viega set accessori MT5 cromato	148091	1111279	109538	426.00
Schmidlin SWISS LINE DUO set di piedi per vasche da bagno (SIA 181), con set di piedi per vasche da bagno, nastro di tenuta stagna 4 m, guarnitura di scarico e set di collegamento Geberit	148142	1431165	110958	262.00
Schmidlin SWISS LINE DUO set di piedi per vasche da bagno (SIA 181), con set di piedi per vasche da bagno, nastro di tenuta stagna 4 m, guarnitura da bagno con entrata acqua e set di collegamento Geberit	148143	1431166	110960	426.00

Accessori a set di piedi per vasca da bagno	No. USGRS	No. ST	No. Schmidlin	Prezzo CHF
Set di rivestimenti per installazione di nicchia, incl. Schmidlin nastro per rivestimento, senza schiuma di poliuretano	881622	1111271	107618	308.00
Set di rivestimenti per installazione ad angolo, incl. Schmidlin nastro per rivestimento, senza schiuma di poliuretano	881623	1111272	107619	460.00
Set di rivestimenti 3 lati, incl. Schmidlin nastro per rivestimento, senza schiuma di poliuretano	881624	1111273	107620	631.00

I set di montaggio: disponibile solo con vasche Schmidlin SWISS LINE DUO



# Schmidlin piatti doccia SWISS LINE

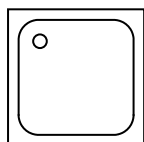

80 cm - 90 cm

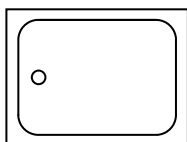

100 cm - 120 cm

	Largh.	Prof.	No. USGRS	No. ST	No. Schmidlin	Prezzo CHF	
	90	90	8	141696	1311031	1371-0001	589.00
	80	80	2.5	141697	1311033	2028-0001	664.00
	90	90	2.5	141698	1311034	2099-0001	668.00
	100	80	2.5	141699	1311035	2093-0001	898.00
	120	90	3.5	141700	1311040	2066-0001	1021.00

Opzioni	pagina	+	suppl.
Schmidlin GreenSteel	187		da 5.00
ANTIGLISS PRO [GT01]	187		230.00
AQUAGRIP [GT04]	187		269.00
CLEANEFFECT [OV01]	188		187.00

Accessori	No. USGRS	No. ST	No. Schmidlin	Prezzo CHF
Schmidlin set di montaggio (SIA 181) per piatti doccia SWISS LINE, con set di piedi per piatti doccia 4, nastro di tenuta stagna 4 m, Viega guarnitura di scarico e coperchio Domoplex, cromato. Altezza di montaggio 8 - 18 cm, per piatto doccia SWISS LINE 90x90x8 cm	148146	1311043	110962	212.00
Schmidlin set di montaggio (SIA 181) per piatti doccia SWISS LINE, con set di piedi per piatti doccia 4, nastro di tenuta stagna 4 m, Viega guarnitura di scarico e coperchio Tempoplex, cromato. Altezza di montaggio 8 - 18 cm, per piatti doccia SWISS LINE 80x80x2.5 cm, 90x90x2.5 cm, 100x80x2.5 cm	148147	1311044	110963	218.00
Schmidlin set di montaggio (SIA 181) per piatti doccia SWISS LINE, con set di piedi per piatti doccia 6, nastro di tenuta stagna 4 m, Viega guarnitura di scarico e coperchio Tempoplex, cromato. Altezza di montaggio 8 - 18 cm, per piatto doccia SWISS LINE 120x90x3.5 cm	148148	1311045	110964	231.00

I **Set di montaggio**: disponibile solo con piatti doccia Schmidlin SWISS LINE

# Schmidlin SWISS LINE lavabo sottopiano

con troppopieno, incl. accessori di fissaggio, incl. guarnitura di troppopieno cromata

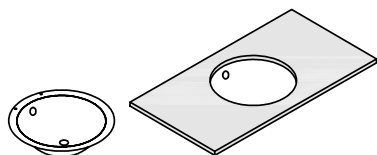

Largh.	Prof.	Prof del bacino	No. USGRS	No. ST	No. Schmidlin	Prezzo CHF
36	36	14	233350		1718-0001	310.00

Opzioni	pagina	+	suppl.
Senza troppopieno [UL0]	70		59.00
Schmidlin GreenSteel	68		da 2.00
CLEANEFFECT [OV01]	68		88.00

Accessori	No. USGRS	No. ST	No. Schmidlin	Prezzo CHF
Schmidlin Set di montaggio per lavabo sottopiano (profilati angolari, set di 4 pezzi)	233511		108317	46.00

Guarniture di scarico e troppopieno	
Sistema Geberit Clou con tappo cromato, solamente con opzione «senza troppopieno»	pagina 75
Schmidlin piletta click clack, con tappo cromato, con chiusura	pagina 74

# Schmidlin SWISS LINE lavabo da incasso

mcon troppopieno, incl. accessori di fissaggio, incl. guarnitura di troppopieno cromata

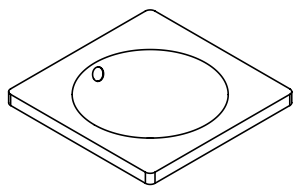

 adattabile a  
mobile integrato

Largh.	Prof.	Alt.	No. USGRS	No. ST	No. Schmidlin	Prezzo CHF
45	45	3	233349		1739-0001	348.00

Opzioni	pagina	+	suppl.
Senza troppopieno [UL0]	70		59.00
Schmidlin GreenSteel	68		da 2.00
CLEANEFFECT [OV01]	68		88.00

## Guarniture di scarico e troppopieno

Sistema Geberit Clou con tappo cromato, solamente con opzione «senza troppopieno»	pagina 75
Schmidlin piletta click clack, con tappo cromato, con chiusura	pagina 74

Accessori	No. USGRS	No. ST	No. Schmidlin	Prezzo CHF
Flangia di rinforzo per il montaggio della rubinetteria	233547		100534	11.00

# Schmidlin SWISS LINE lavabo a muro

mcon troppopieno, incl. accessori di fissaggio, incl. guarnitura di troppopieno cromata

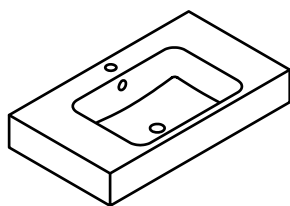

adattabile a  
mobile integrato

Largh.	Prof.	Alt.	No. USGRS	No. ST	No. Schmidlin	Prezzo CHF
60	45	12.5	233297		2303-0001	451.00
80	45	12.5	233298		2311-0001	504.00

Opzioni	pagina	+	suppl.
Senza troppopieno [UL0]	70		59.00
Schmidlin GreenSteel	68		da 2.00
CLEANEFFECT [OV01]	68		88.00

## Guarniture di scarico e troppopieno

Sistema Geberit Clou con tappo cromato, solamente con opzione «senza troppopieno»	pagina 75
Schmidlin piletta click clack, con tappo cromato, con chiusura	pagina 74

Accessori	No. USGRS	No. ST	No. Schmidlin	Prezzo CHF
Flangia di rinforzo per il montaggio della rubinetteria	233547		100534	11.00



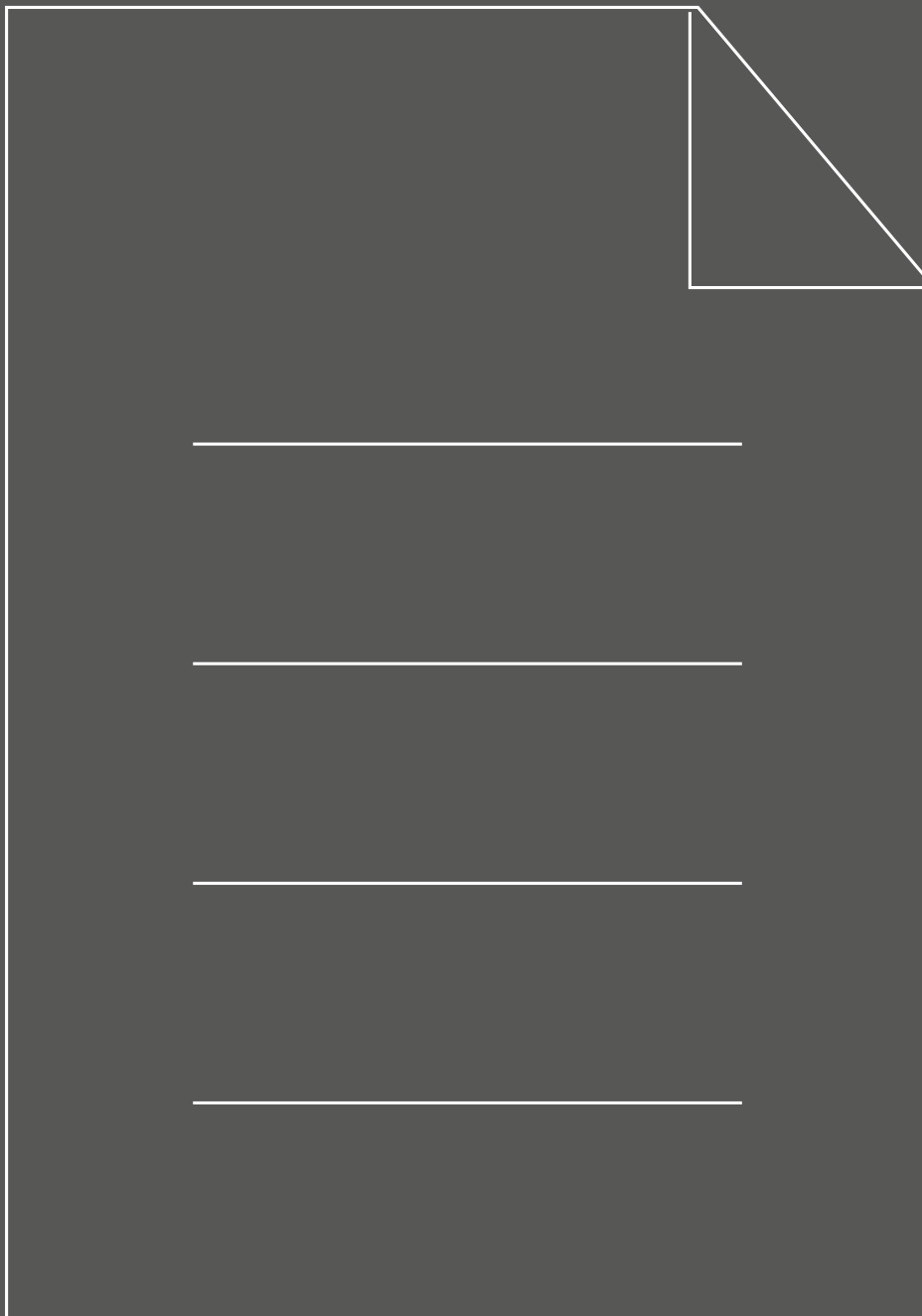



# Opzioni lavabo a muro Schmidlin

	Larghezza in cm	Distributore di salviette Posizione di fori			Presa di corrente Posizione di fori	
		fronte sinistra	fronte centro	fronte destra	dietro sul lato sinistra	dietro sul lato destra
Schmidlin CONTURA	47				●	●
Schmidlin CONTURA	65				●	●
Schmidlin CONTURA	85				●	●
Schmidlin CONTURA	105				●	●
Schmidlin CONTURA, Doppelbecken	140		●		●	●
Schmidlin DUETT	60				●	●
Schmidlin DUETT	80				●	●
Schmidlin DUETT	100				●	●
Schmidlin LOTUS (VARIO)	55				●	●
Schmidlin LOTUS (VARIO)	60	●		●	●	●
Schmidlin LOTUS (VARIO)	65	●		●	●	●
Schmidlin LOTUS (VARIO)	70	●		●	●	●
Schmidlin LOTUS (VARIO)	80	●		●	●	●
Schmidlin LOTUS (VARIO)	90	●		●	●	●
Schmidlin LOTUS (VARIO)	100	●		●	●	●
Schmidlin LOTUS (VARIO)	120	●		●	●	●
Schmidlin LOTUS, Doppelbecken	120	●		●	●	●
Schmidlin LOTUS, Doppelbecken	125	●		●	●	●
Schmidlin LOTUS, Doppelbecken	130	●		●	●	●
Schmidlin LOTUS, Doppelbecken	140	●		●	●	●
Schmidlin LOTUS, Doppelbecken	150	●		●	●	●
Schmidlin MERO (VARIO)	55					
Schmidlin MERO (VARIO)	60				●	●
Schmidlin MERO (VARIO)	65				●	●
Schmidlin MERO (VARIO)	70	●		●	●	●
Schmidlin MERO (VARIO)	80			●	●	●
Schmidlin MERO (VARIO)	90			●	●	●
Schmidlin MERO (VARIO)	100			●	●	●
Schmidlin MERO (VARIO)	120	●			●	●
Schmidlin MERO, Doppelbecken	120	●			●	●
Schmidlin MERO, Doppelbecken	125	●			●	●
Schmidlin MERO, Doppelbecken	130	●			●	●
Schmidlin MERO, Doppelbecken	140	●			●	●
Schmidlin MERO, Doppelbecken	150	●			●	●
Schmidlin MERO MINI (VARIO)	35					
Schmidlin MERO MINI (VARIO)	45				●	●
Schmidlin MERO MINI (VARIO)	50	●		●	●	●
Schmidlin MERO MINI (VARIO), Becken links	40					●
Schmidlin MERO MINI (VARIO), Becken rechts	40				●	
Schmidlin ORBIS (VARIO)	45				●	●
Schmidlin ORBIS (VARIO)	60	●		●	●	●
Schmidlin ORBIS (VARIO), Becken links	80	●		●	●	●
Schmidlin ORBIS (VARIO), Becken rechts	80	●		●	●	●
Schmidlin ORBIS (VARIO), Becken links	100	●	●	●	●	●
Schmidlin ORBIS (VARIO), Becken rechts	100	●	●	●	●	●
Schmidlin ORBIS (VARIO), Doppelbecken	130	●	●	●	●	●
Schmidlin ORBIS (VARIO), Doppelbecken	140	●	●	●	●	●
Schmidlin ORBIS MINI	30				●	●
Schmidlin ORBIS MINI, Becken links	35	●		●	●	●
Schmidlin ORBIS MINI, Becken rechts	35	●		●	●	●
Schmidlin ORBIS MINI	40	●		●	●	●
Schmidlin STUDIO	60				●	●
Schmidlin STUDIO	80	●		●	●	●
Schmidlin STUDIO	100	●		●	●	●
Schmidlin STUDIO	120	●		●	●	●
Schmidlin STUDIO	130	●		●	●	●
Schmidlin STUDIO	140	●		●	●	●
Schmidlin VIVA	60				●	●
Schmidlin VIVA	80				●	●
Schmidlin VIVA	100				●	●

● disponibile



# Sistemi d'idromassaggio Schmidlin

	JET	SPA	JET+SPA	SILENT	AQUA SILENT	JET+SPA Edizione Viktor Röthlin	HYDRO SILK	Cromo- terapia	SOUND- BOX
AMENA	●	●	●	●	●			●	●
ARIA 50 (VARIO)	●	●	●	●	●	●	●	●	●
BAMBINO		●		●				●	●
CANTO		●							●
CLASSIC XL	●	●	●	●	●		●	●	●
CONTURA COMFORT	○	●	○	●	○	●	○	●	●
CONTURA DUO	●	●	●	●	●		●	●	●
CUBIC	●	●	●	●	●		●	●	●
DUETT (VARIO)	●	●	●	●	●		●	●	●
ELLA	●	●	●	●	●	●		●	●
ELLA OVAL	●	●	●	●	●	●		●	●
ELLA OVAL SHAPE		●		●					●
FINO	●	●	●	●	●		○	●	●
FLAIR	●	●	○	●	○		○	●	●
FLAIR SHAPE		●		●				●	●
FORM	●	●	●	●	●	●	●	●	●
FREE	●	●	●	●	●		●	●	●
KOMBI		●		●			○	●	●
KOMBINET		○		○	○			●	●
LOFT									●
LUNA		●		●				●	●
NORM CLASSIC (VARIO)	●	●	●	●	●	●	●	●	●
OCEAN (VARIO)	●	●	●	●	○	●	○	●	●
OCEAN LOWLINE		●		●				●	●
ONA	●	●	●	●	●	●	●	●	●
POOL CORNER	●	●	○	●	●		●	●	●
PURISTA	●	●	●	●	●		●	●	●
RIVA	●	●	●	●	●		●	●	●
RIVA FRAME									
ROMA									
SELLA SHAPE		○		○				●	●
SELLA SHAPE FRONT		●		●	○			●	●
SELLA SHAPE LEFT		●		●	○		●	●	●
SELLA SHAPE RIGHT		●		●	○		●	●	●
SOLA	●	●	●	●	●		●	●	●
STARLET	●	●	●	●	●		●	●	●
STARLET SHAPE		○		○				●	●
STARLET SHAPE FRONT		●		●	○			●	●
STARLET SHAPE LEFT		●		●	○		●	●	●
STARLET SHAPE RIGHT		●		●	○		●	●	●
STEEL CORNER	●	●		●				●	●
SUPERKOMBI	●	●	●	●	●	●	●	●	●
VELA	●	●	●	●	●	●	●	●	●
VIVA	●	●	●	●	●		●	●	●
VIVA X	●	●	●	●	●		●	●	●

- disponibile
- su richiesta



# Bordi rialzati Schmidlin: Codici di ordinazione

Per ogni ordinazione di vasche da bagno o piatti doccia con bordi rialzati, occorre indicare il codice di ordinazione.

Un esempio: se si ordina un piatto doccia 90 x 90 cm con bordo rialzato dietro e a destra, con scarico a sinistra, il codice di ordinazione è Z1100.

Vasche da bagno con guarnitura di scarico e troppopieno sul lato piedi

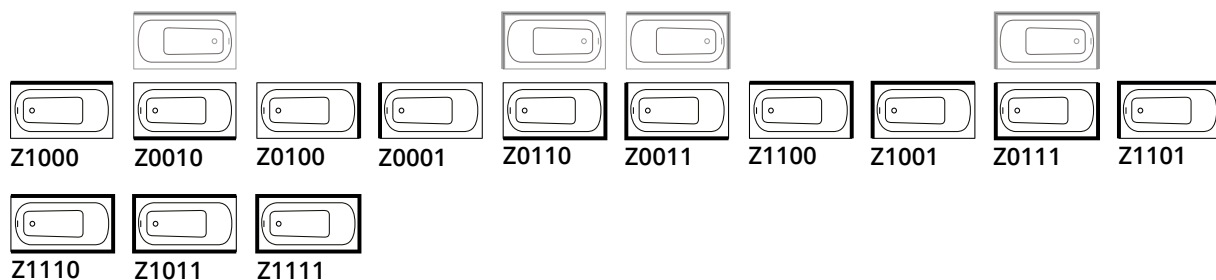

Vasche da bagno con scarico centrale

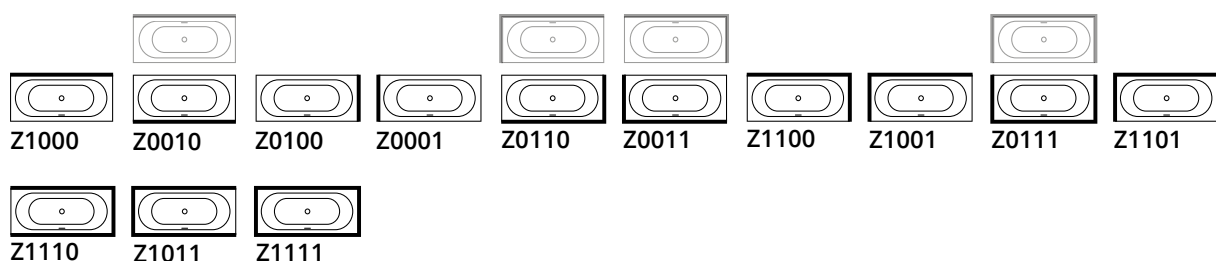

Superfici doccia VIVA

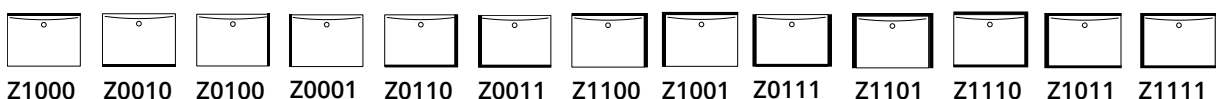

Superfici doccia DELTA

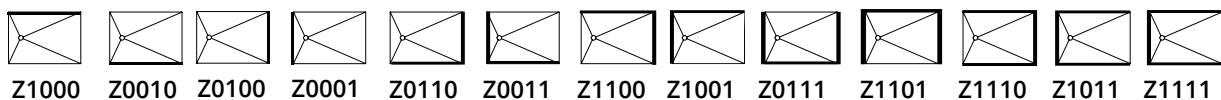

Piatti doccia quadrati con lato < 96 cm

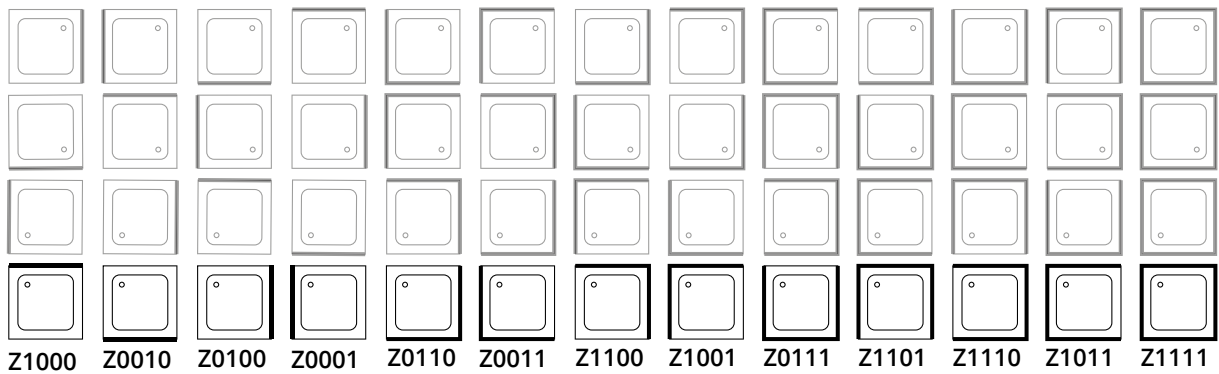

Piatti doccia rettangolari con lato < 96 cm

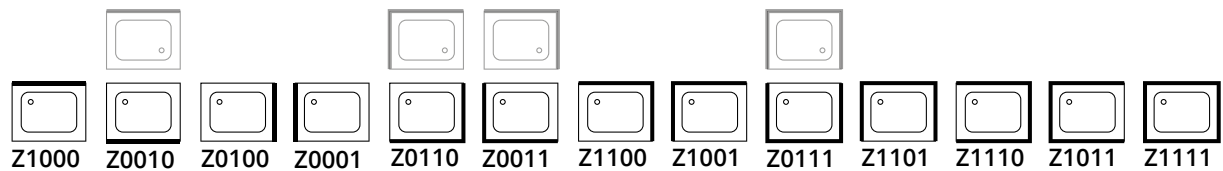

Piatti doccia rettangolari e quadrati con scarico centrale e lato > 97 a 155 cm

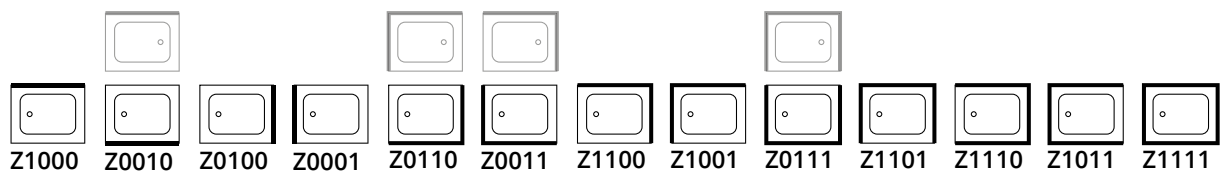

Piatti doccia rettangolari con scarico centrale e lato > 156 cm

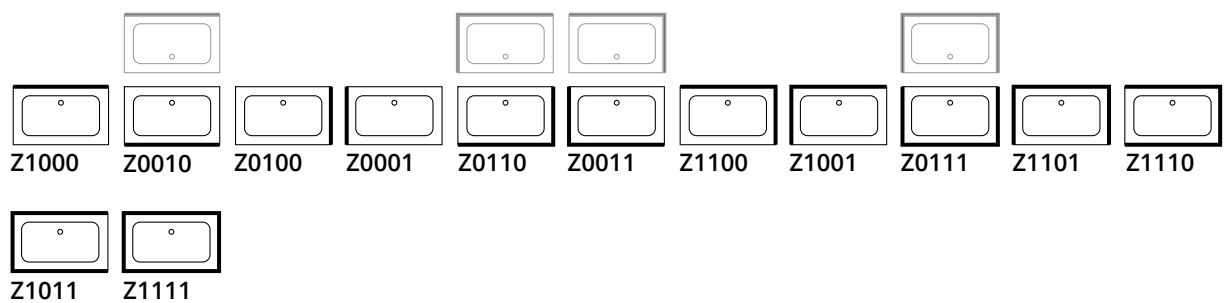

Piatti doccia ad angolo ECK e CARO

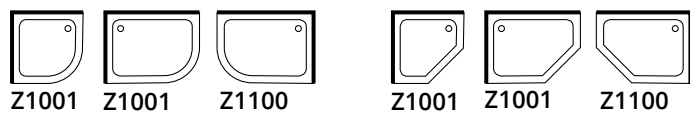

# Guarniture di scarico e troppopieno

	Guarniture di scarico e troppopieno						Erogatore SPLASH	TOUCH CONTROL
	Multiplex 560 mm (100119)	Multiplex 725 mm (100149)	Multiplex 1070 mm (100236)	Rotaplex 725 mm (100283)	Rotaplex 1070 mm (100322)	HIGH FIVE 52 725 mm (100427)		
AMENA	•					•		•
ARIA 50 (VARIO)		•				•		•
BAMBINO	•					•		•
CANTO	•					•		•
CLASSIC XL		•				•		•
CONTURA COMFORT		•				•		•
CONTURA DUO bis 170 x 75	•					•		•
CONTURA DUO ab 180 x 80		•				•		•
CUBIC				•			•	•
DUETT (VARIO) bis 170 x 70	•					•		•
DUETT (VARIO) ab 180 x 80		•				•		•
ELLA		•				•		•
ELLA OVAL		•				•		
ELLA OVAL SHAPE		•				•		
FINO		•				•	•	•
FLAIR 158 x 68	•					•	•	•
FLAIR ab 168 x 73		•				•	•	•
FLAIR SHAPE		•				•	○	•
FORM	•					•	•	•
FREE		•				•	•	•
KINDERWANNE	•					•		•
KOMBI	•					•	•	•
KOMBINET	•					•		•
LOFT								
LUNA		•					•	•
MINI	•					•	•	•
NORM CLASSIC (VARIO)	•					•	•	•
OCEAN (VARIO)		•				•	•	•
OCEAN LOWLINE bis 170 x 70	•					•	•	•
OCEAN LOWLINE ab 170 x 75		•				•	•	•
ONA			•				•	•
POOL CORNER				•				•
PURISTA		•				•	•	•
RIVA		•				•	•	•
RIVA FRAME								
ROMA								
SELLA SHAPE		•				•	○	
SELLA SHAPE FRONT		•				•	○	•
SELLA SHAPE LEFT		•				•	○	•
SELLA SHAPE RIGHT		•				•	○	•
SITZ	•					•		•
SOLA		•				•	•	•
STARLET 165 x 75	•					•	•	•
STARLET ab 175 x 80		•				•	•	•
STARLET SHAPE 175 x 80	•					•	○	•
STARLET SHAPE 185 x 85		•				•	○	•
STARLET SHAPE FRONT		•				•	○	•
STARLET SHAPE LEFT		•				•	○	•
STARLET SHAPE RIGHT		•				•	○	•
STEEL CORNER	•					•		•
SUPERKOMBI	•					•	•	•
VELA	•					•	•	•
VIVA		•				•		
VIVA X		•				•		

• disponibile ○ su richiesta



### Guarniture di scarico e troppopieno con erogatore

	Multiplex Trio 560 mm (107966)	Multiplex Trio 725 mm (107940)	Multiplex Trio 1070 mm (107967)	Rotaplex Trio 725 mm (107970)	Rotaplex Trio 1070 mm (107971)	HIGH FIVE 52 TRIO 725 mm (107997)	HIGH FIVE 90 TRIO 1070 mm (107998)	SPRING 50 (100425)	SPRING 90 (100410)
AMENA	●					●		●	
ARIA 50 (VARIO)		●				●		●	
BAMBINO	●					●		●	
CANTO	●					●		●	
CLASSIC XL		●				●		●	
CONTURA COMFORT		●				●		●	
CONTURA DUO bis 170 x 75	●					●		●	
CONTURA DUO ab 180 x 80		●				●		●	
CUBIC				●			●		●
DUETT (VARIO) bis 170 x 70	●					●		●	
DUETT (VARIO) ab 180 x 80		●				●		●	
ELLA		●				●		●	
ELLA OVAL		●				●		●	
ELLA OVAL SHAPE		●				●		●	
FINO		●				●		●	
FLAIR 158 x 68	●					●		●	
FLAIR ab 168 x 73		●				●		●	
FLAIR SHAPE		●				●		●	
FORM	●					●		●	
FREE		●				●		●	
KINDERWANNE	●					●		●	
KOMBI	●					●		●	
KOMBINET	●					●		●	
LOFT									
LUNA								●	
MINI	●					●		●	
NORM CLASSIC (VARIO)	●					●		●	
OCEAN (VARIO)		●				●		●	
OCEAN LOWLINE bis 170 x 70	●					●		●	
OCEAN LOWLINE ab 170 x 75		●				●		●	
ONA			●						
POOL CORNER									●
PURISTA		●				●		●	
RIVA		●				●		●	
RIVA FRAME									
ROMA									
SELLA SHAPE		●				●		●	
SELLA SHAPE FRONT		●				●		●	
SELLA SHAPE LEFT		●				●		●	
SELLA SHAPE RIGHT		●				●		●	
SITZ	●					●		●	
SOLA		●				●		●	
STARLET 165 x 75	●					●		●	
STARLET ab 175 x 80		●				●		●	
STARLET SHAPE 170 x 80	●					●		●	
STARLET SHAPE 185 x 85		●				●		●	
STARLET SHAPE FRONT		●				●		●	
STARLET SHAPE LEFT		●				●		●	
STARLET SHAPE RIGHT		●				●		●	
STEEL CORNER	●					●		●	
SUPERKOMBI	●					●		●	
VELA	●					●		●	
VIVA		●				●		●	
VIVA X		●				●		●	

● disponibile ○ su richiesta



## Guarniture di scarico e troppopieno

	Multiplex 560 mm (100119)	Domoplex (100185)	Tempoplex VERTICAL) (100328/ 100333)	Tempoplex 60 mm (100377)	Tempoplex senkrecht (100333)	FLOW 50 FLOW 30 (109862/109863)	VERTICAL (100379)
Piatto doccia «Ultrapiatto» (VARIO)			•	•	•	•	•
Piatto doccia «Piatto»			•	•	•	•	•
Piatto doccia «Profondo»		•					
Piatto doccia «Ultraprofond»	•						
Piatto doccia CONTURA			•	•	•	•	•
Piatto doccia DELTA (VARIO)			•	•	•	•	•
Piatto doccia FLOOR			•	•	•	•	•
Piatto doccia VIVA (VARIO)			•	•	•	•	•

• disponibile

## Piatti doccia Schmidlin con smaltato senza saldature: Codici di ordinazione

Per ogni ordinazione di piatti doccia con rivestimenti smaltato integrato, occorre indicare il codice di ordinazione e l'altezza del rivestimento.

Un esempio: se si ordina un piatto doccia 90 x 90 cm con rivestimento davanti e a sinistra, con scarico a sinistra verso la parete, il codice di ordinazione per il rivestimento è S0011.

Oltre al codice di ordinazione occorre indicare l'altezza del rivestimento in cm.

Piatti doccia quadrati con lato < 96 cm

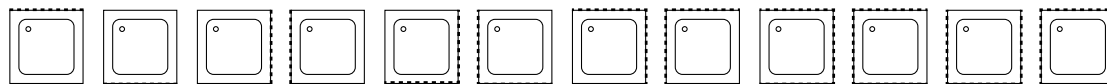

S1000 S0010 S0100 S0001 S0110 S0011 S1100 S1001 S1110 S1011 S0111 S1101

Piatti doccia rettangolari con lato < 96 cm

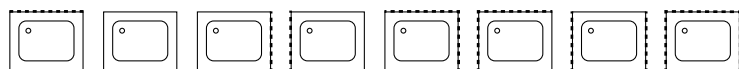

S1000 S0010 S0110 S0011 S1100 S1001 S0111 S1101

Piatti doccia rettangolari e quadrati con scarico centrale e lato > 97 a 155 cm



S1000 S0010 S0110 S0011 S1100 S1001 S0111 S1101

Piatti doccia rettangolari con scarico centrale e lato > 156 cm



S1000 S0010 S0110 S0011 S1100 S1001 S0111 S1101

# Fabbricazione su misura

Il nostro assortimento standard offre numerose dimensioni e varianti. Se nel catalogo dei prodotti non trovate la dimensione o l'esecuzione richiesta, i vostri desideri possono essere realizzati con un prodotto su misura. La nostra offerta nell'ambito delle fabbricazioni su misura si suddivide in due ambiti: Vario e fabbricazioni speciali.

**Vario** è sinonimo di prodotti fabbricati su misura con ordinazione semplice, fornitura rapida e prezzi fissi. Garantiamo un termine di consegna di dieci giorni lavorativi; con l'opzione «Subito» il prodotto è consegnato in cantiere entro soli quattro giorni lavorativi. I prodotti Vario fabbricati su misura sono disponibili per una selezione di modelli di vasche da bagno, piatti doccia, superfici doccia e lavabo (ulteriori informazioni a pag. 198).

Le **fabbricazioni speciali** vi offrono possibilità illimitate. Potete richiedere una versione più lunga, più corta, più larga o più stretta della maggior parte delle nostre vasche da bagno e superfici doccia, dei nostri piatti doccia e lavabo. Ulteriori opzioni sono fori su misura, angoli tagliati, arrotondati o vivi, angoli obliqui e rivestimenti smaltati senza fughe (ulteriori informazioni a pag. 199).

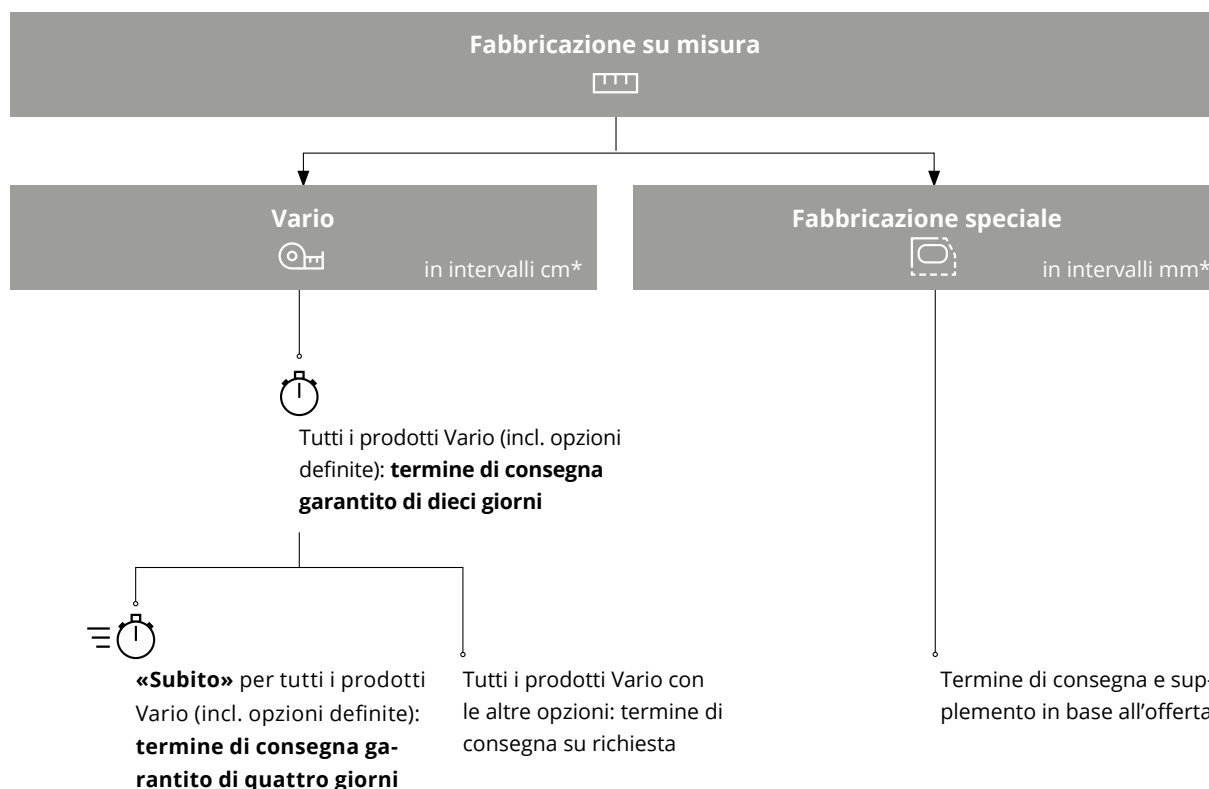

\* Tolleranza +/- 3 mm



# Vario

Diversi modelli possono essere ordinati come prodotto Vario. Questa variante della fabbricazione su misura è caratterizzata da prezzi definiti e termini di consegna brevi. I prodotti Vario sono disponibili in qualsiasi misura: dalla dimensione minima a quella massima in intervalli di un centimetro.

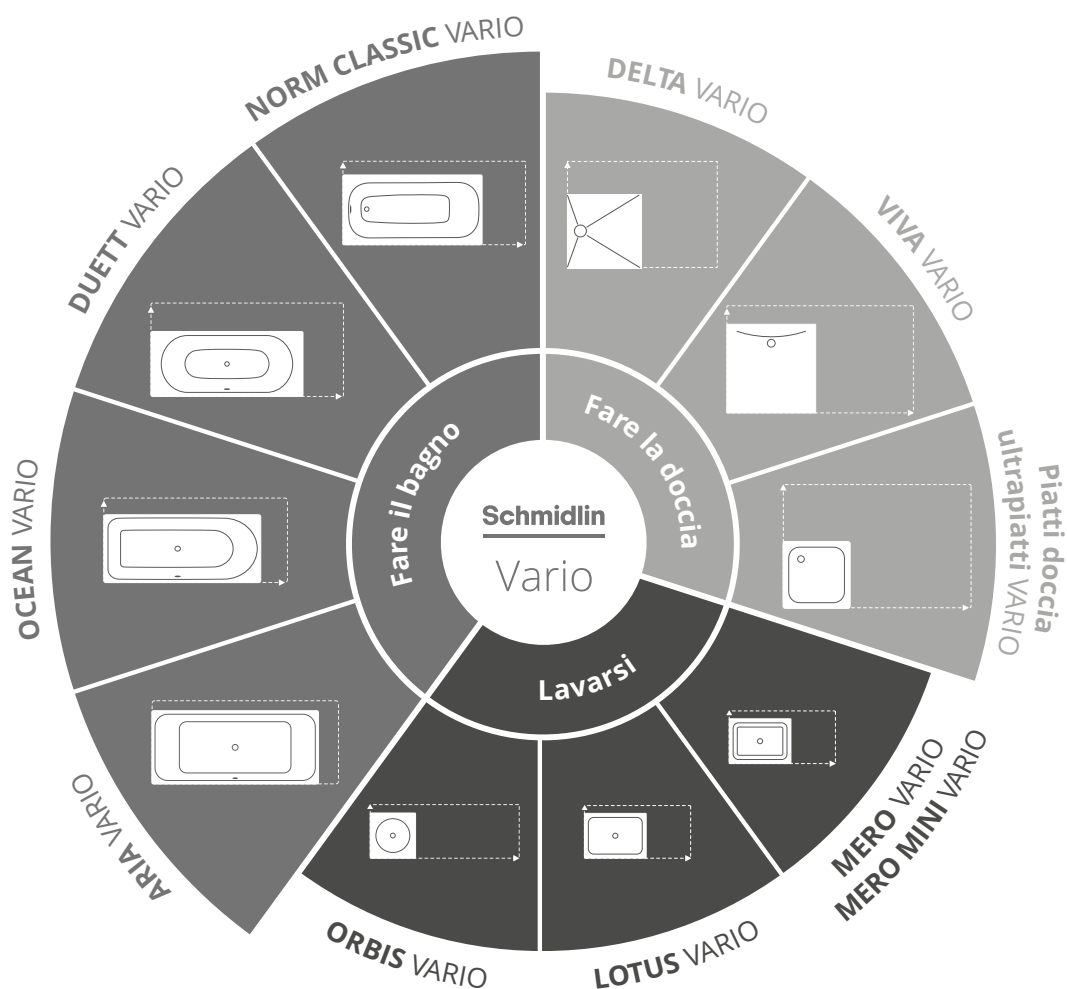

Se scegliete una o più delle seguenti opzioni, vi garantiamo un termine di consegna di dieci, rispettivamente quattro giorni lavorativi:

- Un colore diverso da quello standard (bianco alpino, lucido)
- GreenSteel
- CLEANEFFECT
- ANTIGLISS PRO
- AQUAGRIP
- Bordi rialzati
- Maniglie
- Angoli vivi (raggio 5 mm)
- SPLASH (bocca di erogazione a getto)
- Foro per l'erogatore di sapone nei lavabo

Alle weiteren Optionen, die es im Sortiment von Schmidlin gibt, stehen Ihnen ebenfalls offen. Gerne senden wir Ihnen eine Offerte inklusive Lieferfrist.

# Fabbricazione speciale

Il vasto assortimento standard e i prodotti Vario vi offrono un'ampia scelta. Con le nostre fabbricazioni speciali andiamo oltre: potete ordinare come prodotto su misura la maggior parte delle nostre vasche da bagno e superfici doccia, dei nostri piatti doccia e lavabo.

## Lavabo

- Lunghezza e larghezza su misura
- Angoli tagliati o arrotondati
- Angoli obliqui
- Tre fori per rubinetteria
- Foro rotondo su misura

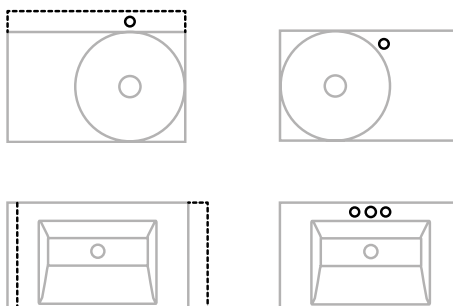

## Vasche da bagno

- Lunghezza e larghezza su misura
- Angoli tagliati o arrotondati su misura
- Angoli tagliati con 15 cm di lunghezza ai lati
- Angoli arrotondati con un raggio di 15 cm
- Angoli vivi (raggio 5 mm)
- Angoli obliqui
- Fori su misura
- Scarico 90 mm

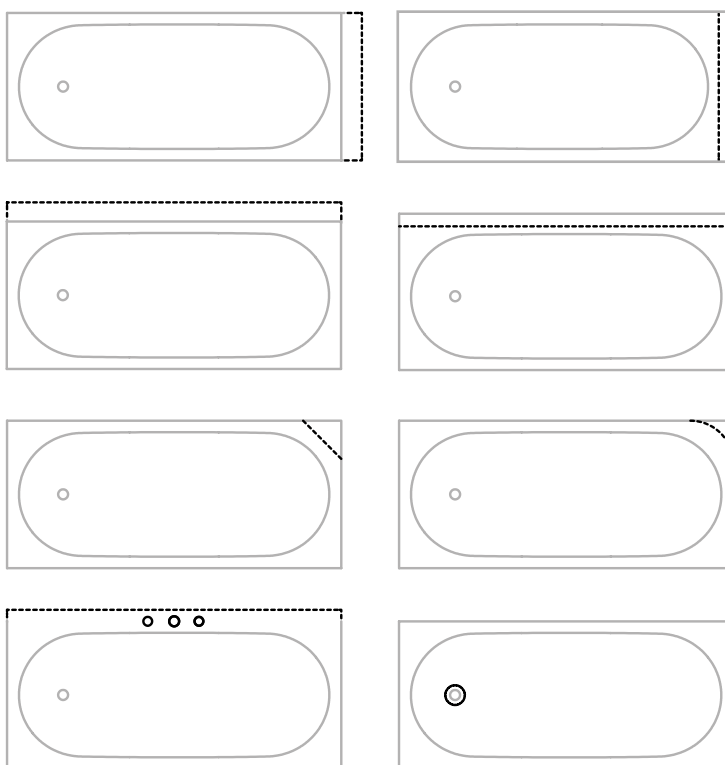

## Piatti doccia e superfici doccia

- Lunghezza e larghezza su misura
- Angoli tagliati o arrotondati su misura
- Angoli tagliati con 15 cm di lunghezza ai lati
- Angoli arrotondati con un raggio di 15 cm
- Angoli vivi (raggio 5 mm)
- Angoli obliqui
- Rivestimenti smaltati senza fughe

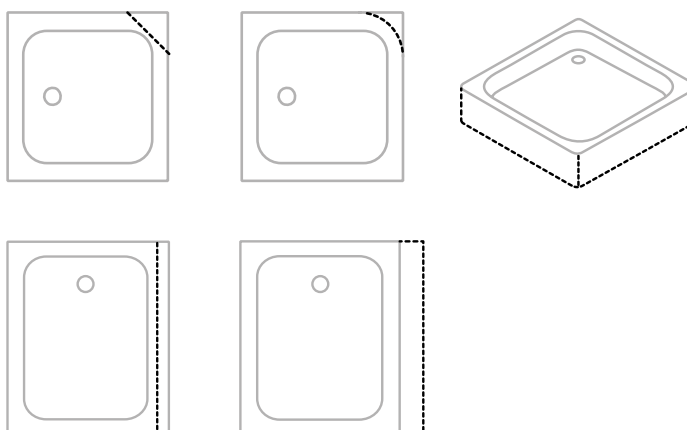

---

# Schmidlin GreenSteel

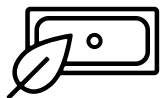

---

**Nell'ambito della nostra strategia di sostenibilità, ci impegniamo per ridurre costantemente il nostro fabbisogno energetico e le emissioni di CO2. Inoltre, produciamo i nostri prodotti con acciaio a ridotte emissioni di CO2. Scegliendo un prodotto GreenSteel, ridurrete l'impatto climatico del vostro prodotto.**

---

Desiderate aiutarci nel nostro impegno per una maggiore sostenibilità? Come clienti, ora potete farlo in modo molto

semplice, vale a dire scegliendo una delle opzioni di acciaio verde disponibili per i nostri prodotti. In questo modo potrete ridurre le emissioni di CO2 associate al vostro prodotto e contribuire alla protezione del clima.

Opzioni disponibili:

- GreenSteel 25: il vostro prodotto è costituito per il 25% da acciaio a ridotte emissioni di CO2
- GreenSteel 50: il vostro prodotto è costituito per il 50% da acciaio a ridotte emissioni di CO2
- GreenSteel 100: il vostro prodotto è costituito per il 100% da acciaio a ridotte emissioni di CO2

L'opzione GreenSteel è disponibile nelle seguenti categorie

di prodotti:

- Vasche da bagno (anche a posa libera)
- Piatti e superfici doccia
- Lavabi
- Orinatori

La nostra strategia di sostenibilità mira a ridurre costantemente il nostro fabbisogno energetico e le emissioni di CO2. Oltre alle misure adottate all'interno della nostra azienda, stiamo coinvolgendo sempre più anche i nostri fornitori. Questo approccio comprende anche l'acquisto di acciaio a ridotte emissioni di CO2 da fornitori attentamente selezionati. La qualità del materiale del nostro GreenSteel è pari a quella dell'acciaio al titanio prodotto in modo convenzionale.

La ripartizione dell'acciaio a ridotte emissioni di CO2 tra i prodotti con l'opzione GreenSteel viene effettuata utilizzando un modello di bilancio.

---

➤ [www.schmidlin.ch/greensteel](http://www.schmidlin.ch/greensteel)



# Proprietà del materiale



## Robusto e resistente

Utilizziamo una lega di acciaio con l'aggiunta di titanio che consente ai nostri prodotti di distinguersi per la loro eccezionale robustezza e – grazie al legame con lo smalto – per una superficie estremamente durevole e resistente



## Igienico e facile da curare

La superficie inorganica non lascia scampo ai batteri. La superficie smaltata brillante in acciaio al titanio smaltato è piacevole al tatto e facile da pulire.



## Mantiene il colore originale e resiste alla luce

I nostri prodotti sono stabili nel colore e completamente resistenti ai raggi UV.



## Ottimo conduttore di calore

L'acciaio è un ottimo conduttore di calore e prende molto rapidamente la temperatura dell'acqua o dell'ambiente circostante. L'acqua si raffredda più lentamente grazie al calore assorbito dall'acciaio.



## Magnetico

L'acciaio al titanio smaltato è magnetico. I nostri accessori pregiati possono essere fissati in modo semplice e preciso sulla superficie magnetica integrata di tutti i lavabi e le vasche da bagno in acciaio al titanio smaltato.



## Longevità

I nostri prodotti in acciaio al titanio smaltato vi accompagnano per tutta la vita. Questa longevità dovuta ai materiali utilizzati e il design intramontabile dei prodotti Schmidlin fanno del vostro acquisto un investimento a lungo termine.



## Ecologico

Con l'acciaio e lo smalto puntiamo su materie prime naturali e completamente riciclabili, che mantengono il valore lungo il loro ciclo di vita dall'estrazione, alla produzione e allo smaltimento.



## Economico

Un confronto obiettivo tra costi e benefici parla a favore di prodotti in acciaio al titanio smaltato. Nonostante costi iniziali in parte più elevati, a lungo termine l'economicità è ineguagliata.



# Codici di ordinazione

Per i codici d'ordine, indicare sempre il numero d'articolo e tutti i codici d'ordine e separarli con una virgola. L'ordine di successione è irrilevante.

Esempio:

Vasca da bagno Schmidlin AMENA, 170x75x42 cm, con bondi rialzati posteriore, colore bianco alpino opaco, ANTIGLISS PRO  
2309-0001, Z1000, FA058, GT01

Cosa è la "posizione standard"?

Per ogni prodotto Schmidlin è prevista la cosiddetta "posizione standard". Si tratta di posizioni chiaramente definite per ogni prodotto. Fondamentalmente è per vasche da bagno con scarico a piede, in modo che lo scarico e il troppopieno si trovino sul lato sinistro. Per le vasche da bagno con scarico centrale, la posizione standard con troppopieno si trova nella parte anteriore.

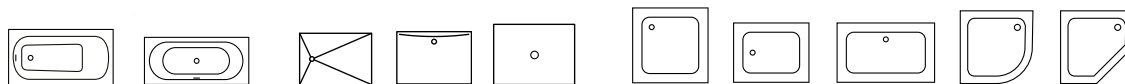

Vasche da bagno

Superfici doccia

Piatto doccia

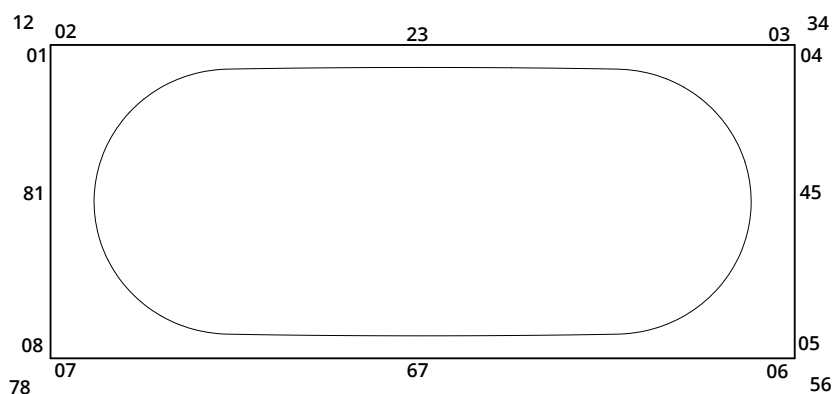

- 01 sinistra, dietro
- 12 angolo, dietro a sinistra
- 02 dietro a sinistra
- 23 dietro, in mezzo
- 03 dietro, a destra
- 34 angolo, dietro a destra
- 04 destra, dietro
- 45 dietro, in mezzo
- 05 destra, davanti
- 56 angolo, davanti a destra
- 06 davanti, a destra
- 67 davanti, in mezzo
- 07 sinistra, davanti
- 78 angolo, davanti a sinistra
- 08 davanti, a sinistra
- 81 sinistra, in mezzo

## Generale

	Designazione	Codice
Colore	bianco alpino	FA001
	bianco alpino opaco	FA058
	manhattan	FA033
	whisper-blu	FA040
	egeo	FA048
	pergamon	FA043
	natura	FA010
	beige bahama	FA011
	sunset	FA034
	nero	FA002
	star-white	FA020
	rose-perle	FA038
	caramel	FA032
	greenwich	FA046
	calypso	FA047
	bermuda-blu	FA031
	verde muschio	FA012
	nero opaco	FA003
	grigio chiaro opaco	FA060
	dust opaco	FA068
	silver opaco	FA067
	cashmere opaco	FA069
	stone opaco	FA070
	graphite opaco	FA066
	grigio scuro opaco	FA061



	antracite opaco	FA062
	crema opaco	FA076
	beige chiaro opaco	FA065
	beige opaco	FA064
	greige opaco	FA073
	hazel opaco	FA071
	taupe opaco	FA075
	marrone opaco	FA063
	beige verdastro (1000)	FA101
	bianco perla (1013)	FA102
	rosso segnale (3001)	FA100
	rosso rubino (3003)	FA103
	porpora violetto (4007)	FA104
	blu oltremare (5002)	FA105
	blu azzurro (5009)	FA106
	blu genziana (5010)	FA107
	blu acciaio (5011)	FA108
	blu luce (5012)	FA109
	blu acqua (5021)	FA110
	verde foglia (6002)	FA111
	verde muschio RAL (6005)	FA112
	verde giallastro (6018)	FA113
	verde biancastro (6019)	FA114
	verde felce (6025)	FA115
	verde chiaro (6027)	FA116
	grigio olivastro 7 (7002)	FA117
	grigio segnale (7004)	FA118
	grigio basalto (7012)	FA119
	grigio luce (7035)	FA121
	grigio polvere (7037)	FA122
	grigio agata (7038)	FA123
	grigio quarzo (7039)	FA124
	bianco grigiastro 9 (7047)	FA125
	grigio tele 4 (9002)	FA126
CLEANEFFECT	CLEANEFFECT	OV01
ANTIGLISS PRO	ANTIGLISS PRO	GT01
AQUAGRIP	AQUAGRIP	GT04

## Lavabi



	Designazione	Codice
Fori rubinetteria	1x foro rubinetteria	WT_ALAZ1
	2x fori rubinetteria	WT_ALAZ2
	3x fori rubinetteria	WT_ALAZ3
	4x fori rubinetteria	WT_ALAZ4
	5x fori rubinetteria	WT_ALAZ5
Posizione del foro rubinetteria (1. bacino)	posteriore sinistra	WT_ALP102
	posteriore destra	WT_ALP103
	posteriore centrale	WT_ALP123
	destra	WT_ALP145
	sinistra	WT_ALP181
Posizione del foro rubinetteria (2. bacino)	posteriore sinistra	WT_ALP202
	posteriore destra	WT_ALP203
	posteriore centrale	WT_ALP223
	destra	WT_ALP245
	sinistra	WT_ALP281
Troppopieno	senza troppopieno	UL0
	con troppopieno	UL1
Posizione troppopieno	Troppopieno posteriore sinistro	ULP12
	Troppopieno posteriore	ULP23
	Troppopieno posteriore destro	ULP34
	Troppopieno destro	ULP45
	Troppopieno frontale destro	ULP56
	Troppopieno frontale	ULP67
	Troppopieno frontale sinistro	ULP78
	Troppopieno sinistro	ULP81
Foro per erogatore di sapone Schmidlin	posteriore sinistro	SSP02
	posteriore destro	SSP03
Distributore di tovagliette cosmetiche Schmidlin	frontale destro	KTS06
	frontale sinistro	KTS07
	centrale di fronte	KTS67
	frontale destro e sinistro	KTS0607
Posizione della presa	Posizione della presa posteriore sinistra	STP01
	Posizione della presa posteriore destra	STP04
	Posizione della presa a destra anteriore	STP05
	Posizione della presa davanti a destra	STP06
	Posizione della presa davanti a sinistra	STP07
	Posizione della presa davanti a sinistra	STP08
	Posizione della presa a destra centrale	STP45
	Posizione dello zoccolo frontale centrale	STP67
	Posizione della presa a sinistra centrale	STP81
Colore Mobili EVO	Wood light oak	FAM101
	Wood titanium oak	FAM102
	Wood planked walnut	FAM103
	Grigio Londra	FAM201
	Grigio bromo	FAM202
	Nero ingo	FAM203
	Bronce doha	FAM204



Fori portasciugamano	Frontale	HTH67
Fori per rubinetteria su misura	Fori per rubinetteria a tre fori	WT_ALS01
	Foro rotondo su misura (come da disegno)	WT_ALS02
Altezza del bordo	Altezza del bordo 4 cm (su VARIO)	RH04
	Altezza del bordo 8 cm (su VARIO)	RH07

## Vasche da bagno



	Bezeichnung	Code
Bordi rialzati	Bordo rialzato sinistra	Z0001
Bordi rialzati Schmidlin: Codici di ordinazione	Bordo rialzato frontale	Z0010
	Bordi rialzati frontale e sinistra	Z0011
	Bordo rialzato destra	Z0100
	Bordi rialzati sinistra e destra	Z0101
	Bordi rialzati frontale e destra	Z0110
	Bordi rialzati frontale, sinistra e destra	Z0111
	Bordo rialzato posteriore	Z1000
	Bordi rialzati posteriore e sinistra	Z1001
	Bordi rialzati posteriore e frontale	Z1010
	Bordi rialzati posteriore, frontale e sinistra	Z1011
	Bordi rialzati posteriore e destra	Z1100
	Bordi rialzati posteriore, sinistra e destra	Z1101
	Bordi rialzati posteriore, frontale e destra	Z1110
	Bordi rialzati su 4 lati	Z1111
Bordo rialzato parziale su misura	Bordo rialzato parziale posteriore sinistro, lunghezza XX mm (500mm come esempio)	Z2302:500
	Bordo rialzato parziale posteriore destro, lunghezza XX mm (500mm come esempio)	Z2303:500
	Bordo rialzato parziale a destra, accorciamento a sinistra, lunghezza XX mm (500mm come esempio)	Z4504:500
	Bordo rialzato parziale a destra, accorciamento a destra, lunghezza XX mm (500mm come esempio)	Z4505:500
	Bordo rialzato parziale anteriore sinistro, lunghezza XX mm (500mm come esempio)	Z6706:500
	Bordo rialzato parziale anteriore destro, lunghezza XX mm (500mm come esempio)	Z6707:500
	Bordo rialzato parziale a sinistra, accorciamento a sinistra, lunghezza XX mm (500mm come esempio)	Z8101:500
	Bordo rialzato parziale a sinistra, accorciamento a destra, lunghezza XX mm (500mm come esempio)	Z8108:500
Tipo di maniglia	SAFE (il paio)	GFT01
	SAFE	GFT02
	CONTURA (il paio)	GFT03
	CONTURA	GFT04



	posteriore a destra	L134
	davanti a destra	L156
	davanti a sinistra	L178
Versione ad angolo	Versione ad angolo dietro a sinistra, arrotondata	EA1202
	Versione ad angolo dietro a sinistra, taglio	EA1203
	Versione ad angolo dietro a sinistra, con spigoli vivi (raggio 5 mm)	EA1204
	Versione ad angolo posteriore destro, arrotondato	EA3402
	Versione ad angolo posteriore destro, taglio	EA3403
	Versione ad angolo posteriore destro, con spigoli vivi (raggio 5 mm)	EA3404
	Versione ad angolo davanti a destra, arrotondato	EA5602
	Versione ad angolo davanti a destra, taglio	EA5603
	Versione ad angolo frontale destro, con spigoli vivi (raggio 5 mm)	EA5604
	Versione ad angolo davanti a sinistra, arrotondato	EA7802
	Versione ad angolo davanti a sinistra, taglio	EA7803
	Versione ad angolo davanti a sinistra, con spigoli vivi (raggio 5 mm)	EA7804
SPLASH	in fondo	SP23
	fronte	SP67
Sistema audio	Schmidlin SOUNDBOX	SSY01
Fori per rubinetteria	Diametro del foro per rubinetteria	AT9999
	TOUCH CONTROL	AT0001
	Foro rotondo sul bordo della vasca da bagno	L2:mm
Scarico	Scarico ø 52 mm	AG52
	Scarico ø 90 mm	AG90
Guarnitura di scarico e troppopieno	Multiplex	ALG01
	Multiplex Trio	ALG02
	Rotaplex	ALG03
	Rotaplex Trio	ALG04
	Push Control	ALG05
	SPRING 50	ALG06
	SPRING 90	ALG07
	HIGH FIVE 52	ALG08
	HIGH FIVE 90	ALG09
	LOFT	ALG10
	LOFT TRIO	ALG11
	ROMA cromato	ALG13
	HIGH FIVE 52 TRIO	ALG15
	HIGH FIVE 90 TRIO	ALG16
	RIVA FRAME	ALG17
Misura speciale	in fondo (in mm)	SO23:mm
	destra (in mm)	SO45:mm
	fronte (in mm)	SO67:mm
	sinistra (in mm)	SO81:mm
	rechts (in mm)	SO45:mm
	vorne (in mm)	SO67:mm
	links (in mm)	SO81:mm



## Sistemi d'idromassaggio

(L'ordinazione può essere effettuata esclusivamente mediante il modulo d'ordinazione



«Sistemi d'idromassaggio Schmidlin».)

	<b>Bezeichnung</b>	<b>Code</b>	
Whirlsystem	JET	WS01	
	SPA	WS02	
	JET/SPA	WS03	
	SILENT	WS04	
	AQUA SILENT	WS06	
	VIKTOR RÖTHLIN EDITION	WS07	
	AIR	WS08	
	HYDRO SILK	WS09	
	JET/HYDRO SILK	WS11	
	SPA/HYDRO SILK	WS12	
	JET/SPA/HYDRO SILK	WS13	
	SILENT/HYDRO SILK	WS14	
	AQUA SILENT/HYDRO SILK	WS16	
	VIKTOR RÖTHLIN EDITION/HYDRO SILK	WS17	
	AIR/HYDRO SILK	WS18	
	Ugelli / anello di comando colorati	bianco alpino	FAW001
		bianco alpino opaco	FAW058
		nero opaco	FAW003
Cromoterapia	luce colorata posteriore sinistra	FL2	
	luce colorata posteriore destra	FL3	
	Luce a colori davanti a destra	FL6	
	Luce a colori davanti a sinistra	FL7	
Posizione del faro subacqueo	Faro subacqueo posteriore sinistra	SW2	
	Faro subacqueo posteriore destra	SW3	
	Faro subacqueo davanti a destra	SW6	
	Faro subacqueo davanti a sinistra	SW7	
Indicazione della temperatura	Indicazione della temperatura	TA1	
Spia d' acqua	Rivelatore d' acqua	WM1	
Riscaldamento	Riscaldamento	WSH1	
Sistema audio	SOUNDBOX	SSY01	
Guarnitura di scarico e troppopieno	Multiplex	ALG01	
	Multiplex Trio	ALG02	
	Rotaplex	ALG03	
	Rotaplex Trio	ALG04	
	Push Control	ALG05	
	SPRING 50	ALG06	
	SPRING 90	ALG07	
	HIGH FIVE 52	ALG08	
	HIGH FIVE 90	ALG09	
	LOFT	ALG10	
	LOFT TRIO	ALG11	
	ROMA verchromt	ALG13	
	HIGH FIVE 52 TRIO	ALG15	
	HIGH FIVE 90 TRIO	ALG16	



## Superfici doccia

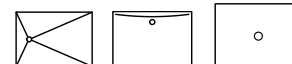

	Designazione	Codice
Bordi rialzati	Bordo rialzato sinistra	Z0001
Bordi rialzati Schmidlin: Codici di ordinazione	Bordo rialzato frontale	Z0010
	Bordi rialzati frontale e sinistra	Z0011
	Bordo rialzato destra	Z0100
	Bordi rialzati sinistra e destra	Z0101
	Bordi rialzati frontale e destra	Z0110
	Bordi rialzati frontale, sinistra e destra	Z0111
	Bordo rialzato posteriore	Z1000
	Bordi rialzati posteriore e sinistra	Z1001
	Bordi rialzati posteriore e frontale	Z1010
	Bordi rialzati posteriore, frontale e sinistra	Z1011
	Bordi rialzati posteriore e destra	Z1100
	Bordi rialzati posteriore, sinistra e destra	Z1101
	Bordi rialzati posteriore, frontale e destra	Z1110
	Bordi rialzati su 4 lati	Z1111
Bordo rialzato parziale su misura	Bordo rialzato parziale posteriore sinistro, lunghezza XX mm (500mm come esempio)	Z2302:500
	Bordo rialzato parziale posteriore destro, lunghezza XX mm (500mm come esempio)	Z2303:500
	Bordo rialzato parziale a destra, accorciamento a sinistra, lunghezza XX mm (500mm come esempio)	Z4504:500
	Bordo rialzato parziale a destra, accorciamento a destra, lunghezza XX mm (500mm come esempio)	Z4505:500
	Bordo rialzato parziale anteriore sinistro, lunghezza XX mm (500mm come esempio)	Z6706:500
	Bordo rialzato parziale anteriore destro, lunghezza XX mm (500mm come esempio)	Z6707:500
	Bordo rialzato parziale a sinistra, accorciamento a sinistra, lunghezza XX mm (500mm come esempio)	Z8101:500
	Bordo rialzato parziale a sinistra, accorciamento a destra, lunghezza XX mm (500mm come esempio)	Z8108:500



## Piatto doccia

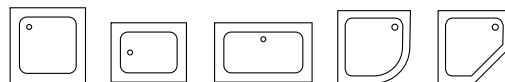

	<b>Bezeichnung Designazione</b>	<b>Code Codice</b>
Bordi rialzati	Bordo rialzato sinistra	Z0001
Bordi rialzati Schmidlin: Codici di ordinazione	Bordo rialzato frontale	Z0010
	Bordi rialzati frontale e sinistra	Z0011
	Bordo rialzato destra	Z0100
	Bordi rialzati sinistra e destra	Z0101
	Bordi rialzati frontale e destra	Z0110
	Bordi rialzati frontale, sinistra e destra	Z0111
	Bordo rialzato posteriore	Z1000
	Bordi rialzati posteriore e sinistra	Z1001
	Bordi rialzati posteriore e frontale	Z1010
	Bordi rialzati posteriore, frontale e sinistra	Z1011
	Bordi rialzati posteriore e destra	Z1100
	Bordi rialzati posteriore, sinistra e destra	Z1101
	Bordi rialzati posteriore, frontale e destra	Z1110
	Bordi rialzati su 4 lati	Z1111
Bordo rialzato parziale su misura	Bordo rialzato parziale posteriore sinistro, lunghezza XX mm (500mm come esempio)	Z2302:500
	Bordo rialzato parziale posteriore destro, lunghezza XX mm (500mm come esempio)	Z2303:500
	Bordo rialzato parziale a destra, accorciamento a sinistra, lunghezza XX mm (500mm come esempio)	Z4504:500
	Bordo rialzato parziale a destra, accorciamento a destra, lunghezza XX mm (500mm come esempio)	Z4505:500
	Bordo rialzato parziale anteriore sinistro, lunghezza XX mm (500mm come esempio)	Z6706:500
	Bordo rialzato parziale anteriore destro, lunghezza XX mm (500mm come esempio)	Z6707:500
	Bordo rialzato parziale a sinistra, accorciamento a sinistra, lunghezza XX mm (500mm come esempio)	Z8101:500
	Bordo rialzato parziale a sinistra, accorciamento a destra, lunghezza XX mm (500mm come esempio)	Z8108:500
Rivestimento	Rivestimento sinistro	S0001
	Rivestimento frontale	S0010
	Rivestimenti frontale e sinistro	S0011
	Rivestimento destro	S0100
	Rivestimenti sinistro e destro	S0101
	Rivestimenti frontale e destro	S0110
	Rivestimenti frontale sinistro e destro	S0111
	Rivestimento posteriore	S1000
	Rivestimenti posteriore e sinistro	S1001
	Rivestimenti posteriore e frontale	S1010
	Rivestimenti posteriore, frontale e sinistro	S1011
	Rivestimenti posteriore e destro	S1100
	Rivestimenti posteriore, sinistro e destro	S1101



	Rivestimenti posteriore, frontale e destro	S1110
	Rivestimenti su 4 lati	S1111
	Altezza di rivestimento 75mm	SH75
	Altezza di rivestimento 100mm	SH100
	Altezza di rivestimento 200mm	SH200
	Altezza di rivestimento su misura	SH:mm
Rivestimento frontale ridotto su misura	Rivestimento frontale ridotto posteriore sinistro, lunghezza XX mm (500mm come esempio)	S2302:500
	Rivestimento frontale ridotto posteriore destro, lunghezza XX mm (500mm come esempio)	S2303:500
	Rivestimento frontale ridotto a destra, accorciamento a sinistra, lunghezza XX mm (500mm come esempio)	S4504:500
	Rivestimento frontale ridotto a destra, accorciamento a destra, lunghezza XX mm (500mm come esempio)	S4505:500
	Rivestimento frontale ridotto anteriore sinistro, lunghezza XX mm (500mm come esempio)	S6706:500
	Rivestimento frontale ridotto anteriore destro, lunghezza XX mm (500mm come esempio)	S6707:500
	Rivestimento frontale ridotto a sinistra, accorciamento a sinistra, lunghezza XX mm (500mm come esempio)	S8101:500
	Rivestimento frontale ridotto a sinistra, accorciamento a destra, lunghezza XX mm (500mm come esempio)	S8108:500

