

Schmidlin™

individually swiss made.

Liste de prix 2025

Contenu

Lavabos



01

| | |
|--|----|
| Schmidlin CONTURA lavabos à encastrer par-dessous | 4 |
| Schmidlin CONTURA lavabos à encastrer par-dessus | 5 |
| Schmidlin CONTURA lavabos à poser | 6 |
| Schmidlin CONTURA lavabos pour montage mural | 7 |
| Schmidlin DUETT lavabos à encastrer par-dessous | 8 |
| Schmidlin DUETT lavabos à encastrer par-dessus | 9 |
| Schmidlin DUETT lavabos à poser | 10 |
| Schmidlin DUETT lavabos pour montage mural | 11 |
| Schmidlin DUETT FRAME | 12 |
| Schmidlin ENYA vasque | 13 |
| Schmidlin IRIS vasque | 14 |
| Schmidlin LOFT lavabos à poser | 15 |
| Schmidlin LOTUS lavabos à encastrer par-dessous | 16 |
| Schmidlin LOTUS lavabos à encastrer par-dessus | 17 |
| Schmidlin LOTUS lavabos à poser | 19 |
| Schmidlin LOTUS lavabos pour montage mural | 21 |
| Schmidlin LOTUS VARIO lavabos à encastrer par-dessus | 23 |
| Schmidlin LOTUS VARIO lavabos à poser | 24 |
| Schmidlin LOTUS VARIO lavabos pour montage mural | 25 |
| Schmidlin LOTUS FRAME | 26 |
| Schmidlin MAVA vasque | 27 |
| Schmidlin MERO lavabos à encastrer par-dessous | 28 |
| Schmidlin MERO lavabos à encastrer par-dessus | 29 |
| Schmidlin MERO lavabos à poser | 31 |
| Schmidlin MERO lavabos pour montage mural | 33 |
| Schmidlin MERO VARIO lavabos à encastrer par-dessus | 35 |
| Schmidlin MERO VARIO lavabos à poser | 36 |
| Schmidlin MERO VARIO lavabos pour montage mural | 37 |
| Schmidlin MERO FRAME | 38 |
| Schmidlin MERO MINI lavabos à encastrer par-dessous | 39 |
| Schmidlin MERO MINI lavabos à encastrer par-dessus | 39 |
| Schmidlin MERO MINI lavabos à poser | 40 |
| Schmidlin MERO MINI lavabos pour montage mural | 41 |
| Schmidlin MERO MINI VARIO lavabos à encastrer par-dessus | 42 |
| Schmidlin MERO MINI VARIO lavabos à poser | 43 |
| Schmidlin MERO MINI VARIO lavabos pour montage mural | 44 |
| Schmidlin MERO MINI FRAME | 45 |
| Schmidlin NIRA vasque | 46 |
| Schmidlin ORBIS lavabos à encastrer par-dessous | 47 |
| Schmidlin ORBIS lavabos à encastrer par-dessus | 48 |
| Schmidlin ORBIS lavabos à poser | 49 |
| Schmidlin ORBIS lavabos pour montage mural | 50 |
| Schmidlin ORBIS VARIO lavabos à encastrer par-dessus | 51 |
| Schmidlin ORBIS VARIO lavabos à poser | 52 |
| Schmidlin ORBIS VARIO lavabos pour montage mural | 53 |
| Schmidlin ORBIS CORNER lavabo pour montage mural | 54 |
| Schmidlin ORBIS MINI lavabos à encastrer par-dessus | 55 |
| Schmidlin ORBIS MINI lavabos à poser | 56 |

| | |
|--|----|
| Schmidlin ORBIS MINI lavabos pour montage mural | 57 |
| Schmidlin ORBIS MINI FRAME | 58 |
| Schmidlin STUDIO lavabos à encastrer par-dessous | 59 |
| Schmidlin STUDIO lavabos à encastrer par-dessus | 60 |
| Schmidlin STUDIO lavabos à poser | 61 |
| Schmidlin STUDIO lavabos pour montage mural | 62 |
| Schmidlin VIVA lavabos à encastrer par-dessus | 63 |
| Schmidlin VIVA lavabos à poser | 64 |
| Schmidlin VIVA lavabos pour montage mural | 65 |
| Schmidlin LOTUS EVO | 66 |
| Schmidlin MERO EVO | 67 |
| Lavabos Schmidlin: Options | 68 |
| Lavabos Schmidlin: Accessoires | 71 |
| Lavabos Schmidlin: Garnitures | 74 |

Baignoires



02

| | | |
|------------------------------|--|-----|
| Schmidlin AMENA | | 78 |
| Schmidlin ARIA 50 | | 79 |
| Schmidlin ARIA 50 VARIO | | 80 |
| Schmidlin BAMBINO | | 81 |
| Schmidlin CANTO | | 82 |
| Schmidlin CLASSIC XL | | 83 |
| Schmidlin CONTURA COMFORT | | 84 |
| Schmidlin CONTURA DUO | | 85 |
| Schmidlin CUBIC | | 86 |
| Schmidlin DUETT | | 87 |
| Schmidlin DUETT VARIO | | 88 |
| Schmidlin ELLA | | 89 |
| Schmidlin ELLA OVAL | | 90 |
| Schmidlin ELLA OVAL SHAPE | | 91 |
| Schmidlin FINO | | 92 |
| Schmidlin FLAIR | | 93 |
| Schmidlin FLAIR SHAPE | | 94 |
| Schmidlin FORM | | 95 |
| Schmidlin FREE | | 96 |
| Schmidlin KINDERWANNE | | 97 |
| Schmidlin KOMBI | | 98 |
| Schmidlin KOMBINET | | 99 |
| Schmidlin LOFT | | 100 |
| Schmidlin LUNA | | 101 |
| Schmidlin MINI | | 102 |
| Schmidlin NORM CLASSIC | | 103 |
| Schmidlin NORM CLASSIC VARIO | | 105 |
| Schmidlin OCEAN | | 106 |
| Schmidlin OCEAN VARIO | | 107 |
| Schmidlin OCEAN LOWLINE | | 108 |
| Schmidlin ONA | | 109 |
| Schmidlin POOL CORNER | | 110 |
| Schmidlin PURISTA | | 111 |
| Schmidlin RIVA | | 112 |
| Schmidlin RIVA FRAME | | 113 |
| Schmidlin ROMA | | 114 |
| Schmidlin SELLA SHAPE | | 115 |
| Schmidlin SELLA SHAPE FRONT | | 116 |
| Schmidlin SELLA SHAPE LEFT | | 117 |

01



02



03



04



05



06



07



08



| | |
|-----------------------------------|-----|
| Schmidlin SELLA SHAPE RIGHT | 118 |
| Schmidlin SITZ | 119 |
| Schmidlin SOLA | 120 |
| Schmidlin STARLET | 121 |
| Schmidlin STARLET SHAPE | 122 |
| Schmidlin STARLET SHAPE FRONT | 123 |
| Schmidlin STARLET SHAPE LEFT | 124 |
| Schmidlin STARLET SHAPE RIGHT | 125 |
| Schmidlin SUPERKOMBI | 126 |
| Schmidlin VELA | 127 |
| Schmidlin VIVA | 128 |
| Schmidlin VIVA X | 129 |
| Baignoires Schmidlin: Options | 130 |
| Baignoires Schmidlin: Accessoires | 135 |
| Baignoires Schmidlin: Garnitures | 140 |

03 Systèmes Whirl

| | |
|--|-----|
| Système Whirl Schmidlin SILENT | 144 |
| Système Whirl Schmidlin AQUA SILENT | 145 |
| Système Whirl Schmidlin JET | 146 |
| Système Whirl Schmidlin SPA | 147 |
| Système Whirl Schmidlin JET+SPA | 148 |
| Système Whirl Schmidlin JET+SPA «Viktor Röthlin Edition» | 149 |
| Système Whirl Schmidlin HYDRO SILK | 150 |
| Systèmes Whirl Schmidlin: Options | 151 |
| Systèmes Whirl Schmidlin: Accessoires | 153 |

04 Fonds de douche

| | |
|--|-----|
| Schmidlin DELTA | 156 |
| Schmidlin DELTA VARIO | 157 |
| Schmidlin FLOOR | 158 |
| Schmidlin VIVA | 160 |
| Schmidlin VIVA VARIO | 161 |
| Schmidlin VIVA avec tablier continu en acier émaillé | 162 |
| Fonds de douche Schmidlin: Options | 163 |
| Fonds de douche Schmidlin: Accessoires | 165 |
| Fonds de douche Schmidlin: Garnitures d'écoulement | 168 |

05 Receveurs de douche

| | |
|--|-----|
| Schmidlin receveur de douche extra plat (2.5 / 3.5 cm) | 170 |
| Schmidlin receveur de douche extra plat (2.5 / 3.5 cm) VARIO | 173 |
| Schmidlin receveur de douche plat (6.5 cm) | 174 |
| Schmidlin receveur de douche profond (15 cm) | 176 |
| Schmidlin receveur de douche extra profond (28 cm) | 177 |
| Schmidlin CONTURA - receveur de douche | 178 |
| Schmidlin CARO receveur de douche extra plat (3.5 cm) | 179 |
| Schmidlin ECK receveur de douche extra plat (3.5 cm) | 180 |
| Schmidlin ECK receveur de douche plat (6.5 cm) | 181 |

| | |
|--|-----|
| Schmidlin ECK receveur de douche profond (15 cm) | 182 |
| Schmidlin ECK receveur de douche d'angle plat (6.5 cm) avec tablier continu en acier émaillé | 183 |
| Schmidlin receveur de douche extra plat (2.5 / 3.5 cm) avec tablier continu en acier émaillé | 184 |
| Schmidlin receveur de douche plat (6.5 cm) avec tablier continu en acier émaillé | 185 |
| Schmidlin receveur de douche profond (15 cm) avec tablier continu en acier émaillé | 186 |
| Receveurs de douche Schmidlin: Options | 187 |
| Receveurs de douche Schmidlin: Accessoires | 191 |
| Receveurs de douche Schmidlin: Garnitures | 198 |

06 PUBLIC

| | |
|---|-----|
| Schmidlin ECOPUR | 202 |
| Schmidlin ECOPUR: Options / Accessoires | 204 |
| PUBLIC lavabos | 206 |

07 SWISS LINE

| | |
|---|-----|
| Schmidlin SWISS LINE | 208 |
| Schmidlin SWISS LINE DUO | 209 |
| Schmidlin receveurs de douche SWISS LINE | 210 |
| Schmidlin SWISS LINE lavabo à encastrer par dessous | 211 |
| Schmidlin SWISS LINE lavabo à encastrer | 212 |
| Schmidlin SWISS LINE lavabo pour montage mural | 213 |

08 Annexe

| | |
|--|-----|
| Options lavabos pour montage mural Schmidlin | 216 |
| Système Whirl Schmidlin | 217 |
| Rebords Schmidlin: Codes de référence | 218 |
| Garnitures d'écoulement et trop-plein | 220 |
| Receveur de douche Schmidlin avec tablier continu en acier émaillé: Codes de référence | 222 |
| Fabrication sur mesure | 223 |
| Vario | 224 |
| Fabrication spéciale | 225 |
| Schmidlin GreenSteel | 226 |
| Propriétés du matériau | 227 |
| Codes de commande | 228 |

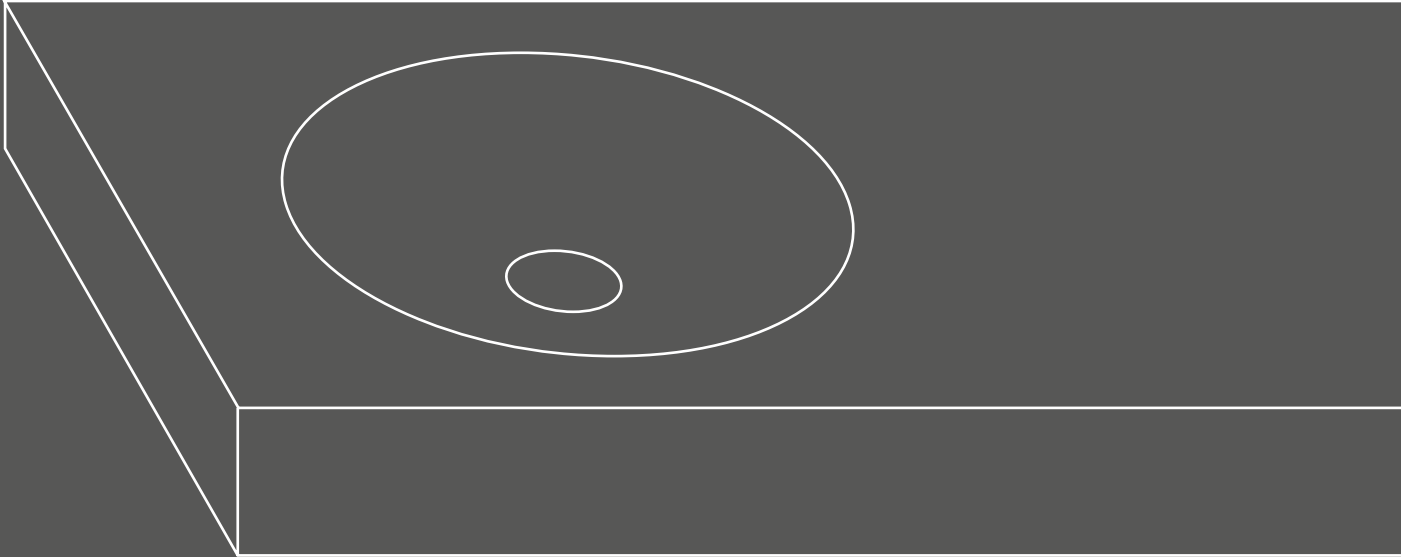

Schmidlin CONTURA lavabos à encastrer par-dessous

avec trop-plein, y.c. rosace de trop-plein chromée

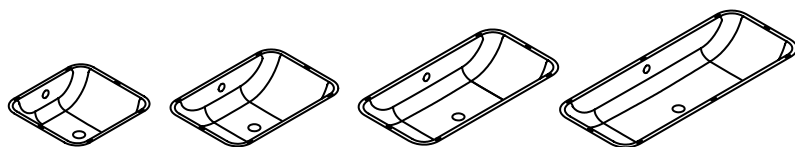

| | Larg. | Prof. | Prof. du lavabo | No. USGBS | No. ST | No. Schmidlin | Prix CHF |
|--|-------|-------|-----------------|------------|--------|---------------|----------|
| | 39.4 | 37.5 | 13.2 | 233368.242 | | 2069-0001 | 557.00 |
| | 54.7 | 36.8 | 13.2 | 233369.242 | | 2089-0001 | 594.00 |
| | 72.6 | 35.8 | 13.2 | 233388.242 | | 2081-0001 | 636.00 |
| | 92.6 | 35.8 | 13.2 | 233389.242 | | 2097-0001 | 673.00 |

| Options | page | + | suppl |
|-----------------------------------|------|---|--------|
| Sans trop-plein [ULO] | 67 | | 59.00 |
| Schmidlin GreenSteel | 65 | | à 2.00 |
| catégorie de couleur II [FA0_ _] | 237 | | 115.00 |
| catégorie de couleur III [FA0_ _] | 237 | | 115.00 |
| catégorie de couleur IV [FA0_ _] | 237 | | 317.00 |
| catégorie de couleur V [FA0_ _] | 237 | | 115.00 |
| CLEANEFFECT [OV01] | 65 | | 88.00 |

| Accessoires | No. USGBS | No. ST | No. Schmidlin | Prix CHF |
|--|-----------|--------|---------------|----------|
| Schmidlin Set de montage pour lavabos à encastrer par dessous (équerre de montage, 4 pièces) | 233511 | | 108317 | 46.00 |

| Garnitures d'écoulement et trop-plein | |
|--|---------|
| Système Geberit Clou avec couvercle, chromé, seulement avec option «sans trop-plein» | page 75 |
| Schmidlin vidage push-open, avec couvercle, chromé, verrouillable | page 74 |

Toutes les options et tous les accessoires pour lavabos à partir de la page 68.

Schmidlin CONTURA lavabos à encastrer par-dessus

avec trop-plein, y.c. matériel de fixation, y.c. rosace de trop-plein chromée, compatible avec un sous-meuble

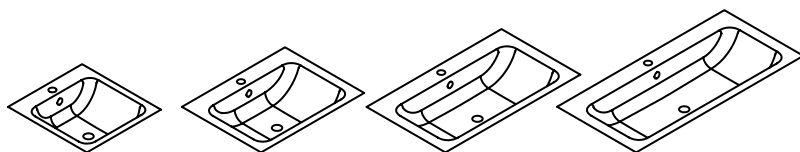

 compatible avec un sous-meuble

sans bord à l'arrière, sans trou pour la robinetterie

| | Larg. | Prof. | Haut. | No. USGBS | No. ST | No. Schmidlin | Prix CHF |
|--|-------|-------|-------|------------|--------|---------------|----------|
| | 47 | 45 | 1 | 233380.242 | | 1013-0001 | 918.00 |
| | 65 | 45 | 1 | 233382.242 | | 1282-0001 | 1027.00 |
| | 85 | 45 | 1 | 233384.242 | | 1530-0001 | 1166.00 |
| | 105 | 45 | 1 | 233386.242 | | 1128-0001 | 1330.00 |

avec bord à l'arrière, sans trou pour la robinetterie

| | | | | | | | |
|--|-----|----|---|------------|--|-----------|---------|
| | 47 | 50 | 1 | 233381.242 | | 1725-0001 | 918.00 |
| | 65 | 50 | 1 | 233383.242 | | 1226-0001 | 1027.00 |
| | 85 | 50 | 1 | 233385.242 | | 1139-0001 | 1166.00 |
| | 105 | 50 | 1 | 233387.242 | | 1375-0001 | 1330.00 |

avec bord à l'arrière, avec trou pour la robinetterie

| | | | | | | | |
|--|-----|----|---|------------|--|-----------|---------|
| | 47 | 50 | 1 | 233381.241 | | 1725-0002 | 918.00 |
| | 65 | 50 | 1 | 233383.241 | | 1226-0002 | 1027.00 |
| | 85 | 50 | 1 | 233385.241 | | 1139-0002 | 1166.00 |
| | 105 | 50 | 1 | 233387.241 | | 1375-0002 | 1330.00 |

Options

| | page | + | suppl. |
|---|------|---|-------------|
| Sans trop-plein [ULO] | 70 | | 59.00 |
| Schmidlin GreenSteel | 68 | | à 2.00 |
| catégorie de couleur II [FA0_ _] | 237 | | 115.00 |
| catégorie de couleur III [FA0_ _] | 237 | | 115.00 |
| catégorie de couleur IV [FA0_ _] | 237 | | 317.00 |
| catégorie de couleur V [FA0_ _] | 237 | | 115.00 |
| CLEANEFFECT [OV01] | 68 | | 88.00 |
| Trous pour robinetterie à 3 trous [WT_ALS01] | 69 | | 167.00 |
| Trou pour distributeur de savon Schmidlin [SSP02] | 68 | | 86.00 |
| Trou rond sur mesure [WT_ALS02] | 69 | | 121.00 |
| Fabrications spéciales | 70 | | sur demande |

Accessoires

| | No. USGBS | No. ST | No. Schmidlin | Prix CHF |
|--|-----------|--------|---------------|----------|
| Schmidlin distributeur de savon | 233471 | | 100530 | 246.00 |
| Flasque de renforcement pour montage de robinetterie | 233547 | | 100534 | 11.00 |

Garnitures d'écoulement et trop-plein

| | |
|--|---------|
| Système Geberit Clou avec couvercle, chromé, seulement avec option «sans trop-plein» | page 75 |
| Schmidlin vidage push-open, avec couvercle, chromé, verrouillable | page 74 |

Toutes les options et tous les accessoires pour lavabos à partir de la page 68.

Schmidlin CONTURA lavabos à poser

avec trop-plein, y.c. matériel de fixation, y.c. rosace de trop-plein chromée, compatible avec un sous-meuble

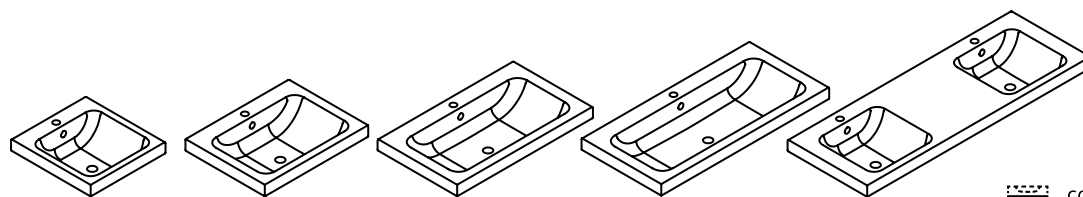

 compatible avec un sous-meuble

sans bord à l'arrière, sans trou pour la robinetterie

| | Larg. | Prof. | Haut. | No. USGBS | No. ST | No. Schmidlin | Prix CHF |
|---------------|-------|-------|-------|------------|---------|---------------|----------|
| | 47 | 45 | 6 | 233370.242 | 3131846 | 1121-0001 | 918.00 |
| | 65 | 45 | 6 | 233372.242 | 3131847 | 1021-0001 | 1027.00 |
| | 85 | 45 | 6 | 233374.242 | 3131848 | 1528-0001 | 1166.00 |
| | 105 | 45 | 6 | 233376.242 | | 1401-0001 | 1330.00 |
| lavabo double | 140 | 45 | 6 | 233378.242 | | 1587-0001 | 1794.00 |

avec bord à l'arrière, sans trou pour la robinetterie

| | | | | | | | |
|---------------|-----|----|---|------------|--|-----------|---------|
| | 47 | 50 | 6 | 233371.242 | | 1188-0001 | 918.00 |
| | 65 | 50 | 6 | 233373.242 | | 1351-0001 | 1027.00 |
| | 85 | 50 | 6 | 233375.242 | | 1240-0001 | 1166.00 |
| | 105 | 50 | 6 | 233377.242 | | 1463-0001 | 1330.00 |
| lavabo double | 140 | 50 | 6 | 233379.242 | | 1620-0001 | 1794.00 |

avec bord à l'arrière, avec trou pour la robinetterie

| | | | | | | | |
|---------------|-----|----|---|------------|---------|-----------|---------|
| | 47 | 50 | 6 | 233371.241 | 3131841 | 1188-0002 | 918.00 |
| | 65 | 50 | 6 | 233373.241 | 3131842 | 1351-0002 | 1027.00 |
| | 85 | 50 | 6 | 233375.241 | 3131843 | 1240-0002 | 1166.00 |
| | 105 | 50 | 6 | 233377.241 | 3131844 | 1463-0002 | 1330.00 |
| lavabo double | 140 | 50 | 6 | 233379.247 | | 1620-0002 | 1794.00 |

Options

| | page | + | suppl. |
|---|------|---|-------------|
| Sans trop-plein [ULO] | 70 | | 59.00 |
| Schmidlin GreenSteel | 68 | | à 2.00 |
| catégorie de couleur II [FA0_ _] | 237 | | 115.00 |
| catégorie de couleur III [FA0_ _] | 237 | | 115.00 |
| catégorie de couleur IV [FA0_ _] | 237 | | 317.00 |
| catégorie de couleur V [FA0_ _] | 237 | | 115.00 |
| CLEANEFFECT [OV01] | 68 | | 88.00 |
| Trous pour robinetterie à 3 trous [WT_ALS01] | 69 | | 167.00 |
| Trou pour distributeur de savon Schmidlin [SSP02] | 68 | | 86.00 |
| Trou rond sur mesure [WT_ALS02] | 69 | | 121.00 |
| Fabrications spéciales | 70 | | sur demande |

Accessoires

| | No. USGBS | No. ST | No. Schmidlin | Prix CHF |
|--|-----------|--------|---------------|----------|
| Schmidlin distributeur de savon | 233471 | | 100530 | 246.00 |
| Flasque de renforcement pour montage de robinetterie | 233547 | | 100534 | 11.00 |

Garnitures d'écoulement et trop-plein

| | |
|--|---------|
| Système Geberit Clou avec couvercle, chromé, seulement avec option «sans trop-plein» | page 75 |
| Schmidlin vidage push-open, avec couvercle, chromé, verrouillable | page 74 |

Toutes les options et tous les accessoires pour lavabos à partir de la page 68.

Schmidlin CONTURA lavabos pour montage mural

avec trop-plein, y.c. matériel de fixation, y.c. rosace de trop-plein chromée, compatible avec un sous-meuble

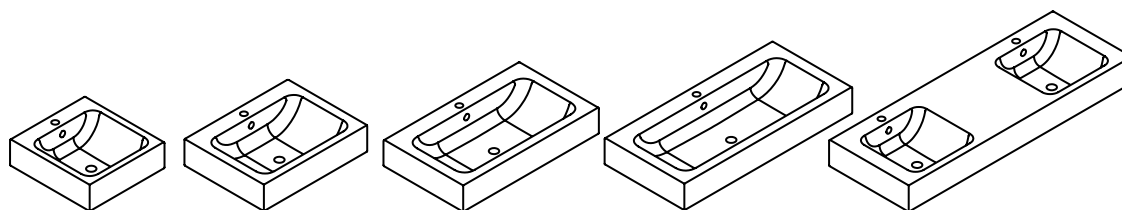

 compatible avec un sous-meuble

sans bord à l'arrière, sans trou pour la robinetterie

| | Breite | Tiefe | Rand-höhe | SGVSB Nr. | ST Nr. | Artikel-Nr. | Preis CHF |
|---------------|--------|-------|-----------|------------|---------|-------------|-----------|
| | 47 | 45 | 14 | 233390.242 | 3131836 | 1066-0001 | 918.00 |
| | 65 | 45 | 14 | 233392.242 | 3131837 | 1410-0001 | 1027.00 |
| | 85 | 45 | 14 | 233394.242 | 3131838 | 1232-0001 | 1166.00 |
| | 105 | 45 | 14 | 233396.242 | | 1288-0001 | 1330.00 |
| lavabo double | 140 | 45 | 14 | 233398.242 | | 1108-0001 | 1794.00 |

avec bord à l'arrière, sans trou pour la robinetterie

| | | | | | | | |
|---------------|-----|----|----|------------|--|-----------|---------|
| | 47 | 50 | 14 | 233391.242 | | 1431-0001 | 918.00 |
| | 65 | 50 | 14 | 233393.242 | | 1576-0001 | 1027.00 |
| | 85 | 50 | 14 | 233395.242 | | 1495-0001 | 1166.00 |
| | 105 | 50 | 14 | 233397.242 | | 1181-0001 | 1330.00 |
| lavabo double | 140 | 50 | 14 | 233399.242 | | 1258-0001 | 1794.00 |

avec bord à l'arrière, avec trou pour la robinetterie

| | | | | | | | |
|---------------|-----|----|----|------------|---------|-----------|---------|
| | 47 | 50 | 14 | 233391.241 | 3131831 | 1431-0002 | 918.00 |
| | 65 | 50 | 14 | 233393.241 | 3131832 | 1576-0002 | 1027.00 |
| | 85 | 50 | 14 | 233395.241 | 3131833 | 1495-0002 | 1166.00 |
| | 105 | 50 | 14 | 233397.241 | 3131834 | 1181-0002 | 1330.00 |
| lavabo double | 140 | 50 | 14 | 233399.247 | | 1258-0002 | 1794.00 |

Options

| | page | + | suppl. |
|--|------|---|-------------|
| Sans trop-plein [ULO] | 70 | | 59.00 |
| Schmidlin GreenSteel | 68 | | à 2.00 |
| catégorie de couleur II [FA0_ _] | 237 | | 115.00 |
| catégorie de couleur III [FA0_ _] | 237 | | 115.00 |
| catégorie de couleur IV [FA0_ _] | 237 | | 317.00 |
| catégorie de couleur V [FA0_ _] | 237 | | 115.00 |
| CLEANEFFECT [OV01] | 68 | | 88.00 |
| Trous pour robinetterie à 3 trous [WT_ALS01] | 69 | | 167.00 |
| Trou pour distributeur de savon Schmidlin [SSP02] | 68 | | 86.00 |
| Trou rond sur mesure [WT_ALS02] | 69 | | 121.00 |
| Distributeur de papiers cosmétique Schmidlin (seulement pour lavabo double) [KTS_ _] | 70 | | 304.00 |
| Fabrications spéciales | 70 | | sur demande |
| Trou pour prise de courant [STP_ _] | 69 | | 191.00 |

Accessoires

| | No. USGBS | No. ST | No. Schmidlin | Prix CHF |
|--|-----------|--------|---------------|----------|
| Schmidlin distributeur de savon | 233471 | | 100530 | 246.00 |
| Flasque de renforcement pour montage de robinetterie | 233547 | | 100534 | 11.00 |

Garnitures d'écoulement et trop-plein

| | |
|--|---------|
| Système Geberit Clou avec couvercle, chromé, seulement avec option «sans trop-plein» | page 75 |
| Schmidlin vidage push-open, avec couvercle, chromé, verrouillable | page 74 |

Schmidlin DUETT lavabos à encastrer par-dessous

sans trop-plein



| Larg. | Prof. | Prof. du lavabo | No. USGBS | No. ST | No. Schmidlin | Prix CHF |
|-------|-------|-----------------|------------|--------|---------------|----------|
| 52.6 | 33.2 | 12 | 233359.242 | | 2088-0001 | 609.00 |
| 72.6 | 33.2 | 12 | 233360.242 | | 2080-0001 | 646.00 |
| 92.6 | 33.2 | 12 | 233367.242 | | 2098-0001 | 688.00 |

| Options | page | + | suppl. |
|-----------------------------------|------|---|--------|
| Schmidlin GreenSteel | 69 | | à 2.00 |
| catégorie de couleur II [FA0_ _] | 237 | | 115.00 |
| catégorie de couleur III [FA0_ _] | 237 | | 115.00 |
| catégorie de couleur IV [FA0_ _] | 237 | | 317.00 |
| catégorie de couleur V [FA0_ _] | 237 | | 115.00 |
| CLEANEFFECT [OV01] | 68 | | 88.00 |

| Accessoires | No. USGBS | No. ST | No. Schmidlin | Prix CHF |
|--|-----------|--------|---------------|----------|
| Schmidlin Set de montage pour lavabos à encastrer par dessous (équerre de montage, 4 pieces) | 233511 | | 108317 | 46.00 |

| Garnitures d'écoulement et trop-plein | |
|--|---------|
| Vidage 1¼", y.c. couvercle chromé, non verrouillable | page 74 |
| Vidage 1¼", y.c. couvercle émaillé blanc alpin, non verrouillable | page 74 |
| Vidage 1¼", y.c. couvercle émaillé blanc alpin mat, non verrouillable | page 74 |
| Vidage 1¼", y.c. couvercle émaillé, autres couleurs, non verrouillable | page 74 |

Toutes les options et tous les accessoires pour lavabos à partir de la page 68.

Schmidlin DUETT lavabos à encastrer par-dessus

ans trop-plein, y.c. matériel de fixation, compatible avec un sous-meuble

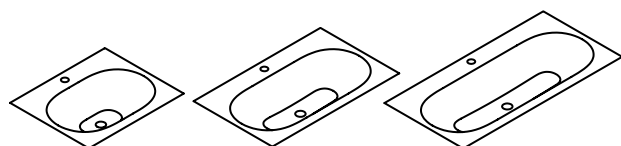

compatible avec un sous-meuble

sans bord à l'arrière, sans trou pour la robinetterie

| | Larg. | Prof. | Haut. | No. USGBS | No. ST | No. Schmidlin | Prix CHF |
|--|-------|-------|-------|------------|--------|---------------|----------|
| | 60 | 45 | 1 | 233430.242 | | 1349-0001 | 944.00 |
| | 80 | 45 | 1 | 233431.242 | | 1551-0001 | 1155.00 |
| | 100 | 45 | 1 | 233432.242 | | 1212-0001 | 1337.00 |

avec bord à l'arrière, sans trou pour la robinetterie

| | | | | | | | |
|--|-----|----|---|------------|--|-----------|---------|
| | 60 | 50 | 1 | 233433.242 | | 1554-0001 | 944.00 |
| | 80 | 50 | 1 | 233434.242 | | 1719-0001 | 1155.00 |
| | 100 | 50 | 1 | 233435.242 | | 1522-0001 | 1337.00 |

avec bord à l'arrière, avec trou pour la robinetterie

| | | | | | | | |
|--|-----|----|---|------------|--|-----------|---------|
| | 60 | 50 | 1 | 233433.241 | | 1554-0002 | 944.00 |
| | 80 | 50 | 1 | 233434.241 | | 1719-0002 | 1155.00 |
| | 100 | 50 | 1 | 233435.241 | | 1522-0002 | 1337.00 |

Options

| | page | + | suppl. |
|---|------|---|-------------|
| Schmidlin GreenSteel | 68 | | à 2.00 |
| catégorie de couleur II [FA0_ _] | 237 | | 115.00 |
| catégorie de couleur III [FA0_ _] | 237 | | 115.00 |
| catégorie de couleur IV [FA0_ _] | 237 | | 317.00 |
| catégorie de couleur V [FA0_ _] | 237 | | 115.00 |
| CLEANEFFECT [OV01] | 68 | | 88.00 |
| Trous pour robinetterie à 3 trous [WT_ALS01] | 69 | | 167.00 |
| Trou pour distributeur de savon Schmidlin [SSP02] | 68 | | 86.00 |
| Trou rond sur mesure [WT_ALS02] | 69 | | 121.00 |
| Fabrications spéciales | 70 | | sur demande |

Accessoires

| | No. USGBS | No. ST | No. Schmidlin | Prix CHF |
|--|-----------|--------|---------------|----------|
| Schmidlin distributeur de savon | 233471 | | 100530 | 246.00 |
| Flasque de renforcement pour montage de robinetterie | 233547 | | 100534 | 11.00 |

Garnitures d'écoulement et trop-plein

| | |
|--|---------|
| Vidage 1¼", y.c. couvercle chromé, non verrouillable | page 74 |
| Vidage 1¼", y.c. couvercle émaillé blanc alpin, non verrouillable | page 74 |
| Vidage 1¼", y.c. couvercle émaillé blanc alpin mat, non verrouillable | page 74 |
| Vidage 1¼", y.c. couvercle émaillé, autres couleurs, non verrouillable | page 74 |

Toutes les options et tous les accessoires pour lavabos à partir de la page 68.

Schmidlin DUETT lavabos à poser

ans trop-plein, y.c. matériel de fixation, compatible avec un sous-meuble

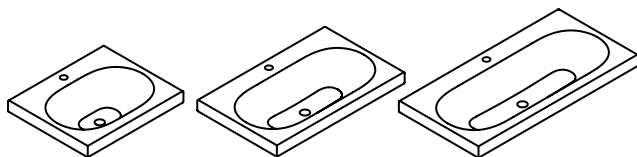

compatible avec un sous-meuble

sans bord à l'arrière, sans trou pour la robinetterie

| | Larg. | Prof. | Haut. | No. USGBS | No. ST | No. Schmidlin | Prix CHF |
|--|-------|-------|-------|------------|--------|---------------|----------|
| | 60 | 45 | 6 | 233361.242 | | 1024-0001 | 944.00 |
| | 80 | 45 | 6 | 233362.242 | | 1095-0001 | 1155.00 |
| | 100 | 45 | 6 | 233363.242 | | 1225-0001 | 1337.00 |

avec bord à l'arrière, sans trou pour la robinetterie

| | | | | | | | |
|--|-----|----|---|------------|--|-----------|---------|
| | 60 | 50 | 6 | 233364.242 | | 1137-0001 | 944.00 |
| | 80 | 50 | 6 | 233365.242 | | 1390-0001 | 1155.00 |
| | 100 | 50 | 6 | 233366.242 | | 1330-0001 | 1337.00 |

avec bord à l'arrière, avec trou pour la robinetterie

| | | | | | | | |
|--|-----|----|---|------------|--|-----------|---------|
| | 60 | 50 | 6 | 233364.241 | | 1137-0002 | 944.00 |
| | 80 | 50 | 6 | 233365.241 | | 1390-0002 | 1155.00 |
| | 100 | 50 | 6 | 233366.241 | | 1330-0002 | 1337.00 |

Options

| | page | + | suppl. |
|---|------|---|-------------|
| Schmidlin GreenSteel | 68 | | à 2.00 |
| catégorie de couleur II [FA0_ _] | 237 | | 115.00 |
| catégorie de couleur III [FA0_ _] | 237 | | 115.00 |
| catégorie de couleur IV [FA0_ _] | 237 | | 317.00 |
| catégorie de couleur V [FA0_ _] | 237 | | 115.00 |
| CLEANEFFECT [OV01] | 68 | | 88.00 |
| Trous pour robinetterie à 3 trous [WT_ALS01] | 69 | | 167.00 |
| Trou pour distributeur de savon Schmidlin [SSP02] | 68 | | 86.00 |
| Trou rond sur mesure [WT_ALS02] | 69 | | 121.00 |
| Fabrications spéciales | 70 | | sur demande |

Accessoires

| | No. USGBS | No. ST | No. Schmidlin | Prix CHF |
|--|-----------|--------|---------------|----------|
| Schmidlin distributeur de savon | 233471 | | 100530 | 246.00 |
| Flasque de renforcement pour montage de robinetterie | 233547 | | 100534 | 11.00 |

Garnitures d'écoulement et trop-plein

| | |
|--|---------|
| Vidage 1¼", y.c. couvercle chromé, non verrouillable | page 74 |
| Vidage 1¼", y.c. couvercle émaillé blanc alpin, non verrouillable | page 74 |
| Vidage 1¼", y.c. couvercle émaillé blanc alpin mat, non verrouillable | page 74 |
| Vidage 1¼", y.c. couvercle émaillé, autres couleurs, non verrouillable | page 74 |

Toutes les options et tous les accessoires pour lavabos à partir de la page 68.

Schmidlin DUETT lavabos pour montage mural

osans trop-plein, y.c. matériel de fixation, compatible avec un sous-meuble

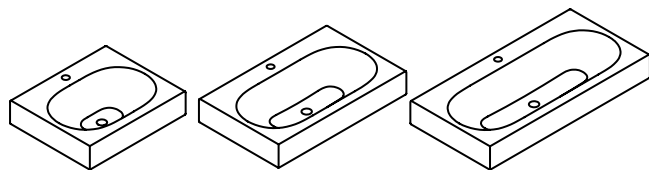

compatible avec un sous-meuble

sans bord à l'arrière, sans trou pour la robinetterie

| | Larg. | Prof. | Haut. | No. USGBS | No. ST | No. Schmidlin | Prix CHF |
|--|-------|-------|-------|------------|--------|---------------|----------|
| | 60 | 45 | 12.5 | 217295.242 | | 1413-0001 | 944.00 |
| | 80 | 45 | 12.5 | 217296.242 | | 1381-0001 | 1155.00 |
| | 100 | 45 | 12.5 | 217297.242 | | 1579-0001 | 1337.00 |

avec bord à l'arrière, sans trou pour la robinetterie

| | | | | | | | |
|--|-----|----|------|------------|--|-----------|---------|
| | 60 | 50 | 12.5 | 217298.242 | | 1153-0001 | 944.00 |
| | 80 | 50 | 12.5 | 217299.242 | | 1423-0001 | 1155.00 |
| | 100 | 50 | 12.5 | 217300.242 | | 1065-0001 | 1337.00 |

avec bord à l'arrière, avec trou pour la robinetterie

| | | | | | | | |
|--|-----|----|------|------------|--|-----------|---------|
| | 60 | 50 | 12.5 | 217298.241 | | 1153-0002 | 944.00 |
| | 80 | 50 | 12.5 | 217299.241 | | 1423-0002 | 1155.00 |
| | 100 | 50 | 12.5 | 217300.241 | | 1065-0002 | 1337.00 |

Options

| | page | + | suppl. |
|---|------|---|-------------|
| Schmidlin GreenSteel | 68 | | à 2.00 |
| catégorie de couleur II [FA0_ _] | 237 | | 115.00 |
| catégorie de couleur III [FA0_ _] | 237 | | 115.00 |
| catégorie de couleur IV [FA0_ _] | 237 | | 317.00 |
| catégorie de couleur V [FA0_ _] | 237 | | 115.00 |
| CLEANEFFECT [OV01] | 68 | | 88.00 |
| Trous pour robinetterie à 3 trous [WT_ALS01] | 69 | | 167.00 |
| Trou pour distributeur de savon Schmidlin [SSP02] | 68 | | 86.00 |
| Trou rond sur mesure [WT_ALS02] | 69 | | 121.00 |
| Fabrications spéciales | 70 | | sur demande |
| Trou pour prise de courant [STP_ _] | 69 | | 191.00 |

Accessoires

| | No. USGBS | No. ST | No. Schmidlin | Prix CHF |
|--|-----------|--------|---------------|----------|
| Schmidlin distributeur de savon | 233471 | | 100530 | 246.00 |
| Flasque de renforcement pour montage de robinetterie | 233547 | | 100534 | 11.00 |

Garnitures d'écoulement et trop-plein

| | |
|--|---------|
| Vidage 1¼", y.c. couvercle chromé, non verrouillable | page 74 |
| Vidage 1¼", y.c. couvercle émaillé blanc alpin, non verrouillable | page 74 |
| Vidage 1¼", y.c. couvercle émaillé blanc alpin mat, non verrouillable | page 74 |
| Vidage 1¼", y.c. couvercle émaillé, autres couleurs, non verrouillable | page 74 |

Toutes les options et tous les accessoires pour lavabos à partir de la page 68.

Schmidlin DUETT FRAME

sans trop-plein

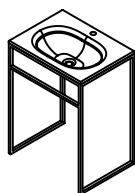

Schmidlin DUETT FRAME y.c. rack FRAME

avec trou pour la robinetterie

| Larg. | Prof. | Haut. | No. USGBS | No. ST | No. Schmidlin | Prix CHF |
|-------|-------|-------|-----------|--------|---------------|----------|
| 66 | 50 | 89 | 101498 | | 2329-0003 | 2772.00 |

| Options | page | + | suppl. |
|---|------|---|--------|
| Schmidlin GreenSteel | 68 | | à 2.00 |
| catégorie de couleur II [FA0_ _] | 237 | | 115.00 |
| CLEANEFFECT [OV01] | 68 | | 88.00 |
| Trous pour robinetterie à 3 trous [WT_ALS01] | 69 | | 167.00 |
| Trou pour distributeur de savon Schmidlin [SSP02] | 68 | | 86.00 |
| Trou rond sur mesure [WT_ALS02] | 69 | | 121.00 |

Garnitures d'écoulement et trop-plein

| | |
|--|---------|
| Vidage 1¼", y.c. couvercle chromé, non verrouillable | page 74 |
| Vidage 1¼", y.c. couvercle émaillé blanc alpin, non verrouillable | page 74 |
| Vidage 1¼", y.c. couvercle émaillé blanc alpin mat, non verrouillable | page 74 |
| Vidage 1¼", y.c. couvercle émaillé, autres couleurs, non verrouillable | page 74 |

Toutes les options et tous les accessoires pour lavabos à partir de la page 68.

Schmidlin ENYA vasque

sans trop-plein, i.y.c. vidage

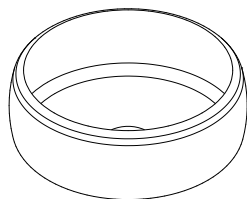

| | Larg. | Prof. | Haut. | No. USGBS | No. ST | No. Schmidlin | Prix CHF |
|-------------|-------|-------|-------|-----------|--------|---------------|----------|
| Vasque ENYA | 32 | 32 | 11.5 | 101324 | | 2529-0001 | 772.00 |
| Vasque ENYA | 42 | 42 | 11.5 | 101515 | | 2547-0001 | 833.00 |

| Options vasque | page | + | suppl. |
|-----------------------------------|------|---|--------|
| Schmidlin GreenSteel | 68 | | à 2.00 |
| catégorie de couleur II [FA0_ _] | 237 | | 115.00 |
| catégorie de couleur III [FA0_ _] | 237 | | 115.00 |
| catégorie de couleur IV [FA0_ _] | 237 | | 317.00 |
| catégorie de couleur V [FA0_ _] | 237 | | 115.00 |
| catégorie de couleur VI [FA0_ _] | 237 | | 317.00 |
| CLEANEFFECT [OV01] | 68 | | 88.00 |

| Accessoires | No. USGBS | No. ST | No. Schmidlin | Prix CHF |
|---|-----------|--------|---------------|----------|
| Couvercle pour vidage 1¼", blanc alpin, émaillé | | | 2330-0001 | 153.00 |
| Couvercle pour vidage 1¼", autres couleurs, émaillé | | | 2330-9999 | 175.00 |

Toutes les options et tous les accessoires pour lavabos à partir de la page 68.

Schmidlin IRIS vasque

iy.c. matériel de fixation, vidage (sans lentille)

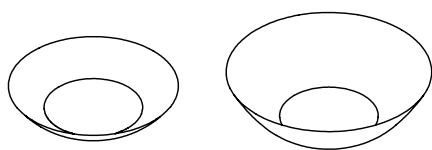

Vasque IRIS y.c. lentille avec vidage

| | Larg. | Prof. | Haut. | No. USGBS | No. ST | No. Schmidlin | Prix CHF |
|-----------------------------|-------|-------|-------|-----------|---------|---------------|----------|
| Vasque IRIS (sans Lentille) | 31 | 31 | 9 | 217640 | 3131701 | 2161-0001 | 605.00 |
| Vasque IRIS (sans Lentille) | 37.5 | 37.5 | 14 | 217641 | 3131702 | 2205-0001 | 620.00 |

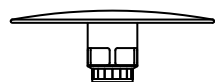

| | Larg. | Prof. | Haut. | No. USGBS | No. ST | No. Schmidlin | Prix CHF |
|---------------------------|-------|-------|-------|-----------|---------|---------------|----------|
| Lentille pour vasque IRIS | 18 | 18 | 6.3 | 217642 | 3131703 | 2210-0001 | 275.00 |

Options vasque

| | page | + | suppl. |
|-----------------------------------|------|---|--------|
| Schmidlin GreenSteel | 68 | | à 2.00 |
| catégorie de couleur II [FA0_ _] | 237 | | 115.00 |
| catégorie de couleur III [FA0_ _] | 237 | | 115.00 |
| catégorie de couleur IV [FA0_ _] | 237 | | 317.00 |
| catégorie de couleur V [FA0_ _] | 237 | | 115.00 |
| catégorie de couleur VI [FA0_ _] | 237 | | 317.00 |
| CLEANEFFECT [OV01] | 68 | | 88.00 |

Options lentille

| | Seite | + | Aufpreis |
|-----------------------------------|-------|---|----------|
| catégorie de couleur II [FA0_ _] | 237 | | 35.00 |
| catégorie de couleur III [FA0_ _] | 237 | | 35.00 |
| catégorie de couleur IV [FA0_ _] | 237 | | 68.00 |
| catégorie de couleur V [FA0_ _] | 237 | | 35.00 |
| catégorie de couleur VI [FA0_ _] | 237 | | 68.00 |
| CLEANEFFECT [OV01] | 68 | | 31.00 |

Accessoires

| | No. USGBS | No. ST | No. Schmidlin | Prix CHF |
|---|-----------|--------|---------------|----------|
| Couvercle pour vidage 1¼", blanc alpin, émaillé (au lieu de lentille pour vasque IRIS) | | | 2330-0001 | 153.00 |
| Couvercle pour vidage 1¼", autres couleurs, émaillé (au lieu de lentille pour vasque IRIS) | | | 2330-9999 | 175.00 |

Toutes les options et tous les accessoires pour lavabos à partir de la page 68.

Schmidlin LOFT lavabos à poser

iy.c. matériel de fixation

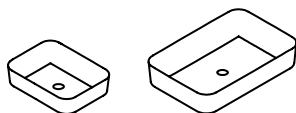

| Larg. | Prof. | Haut. | No. USGBS | No. ST | No. Schmidlin | Prix CHF |
|-------|-------|-------|------------|--------|---------------|----------|
| 30 | 40 | 9 | 233460.242 | | 1189-0001 | 1651.00 |
| 60 | 40 | 11 | 233461.242 | | 1515-0001 | 1817.00 |

| Options | page | + | suppl. |
|-----------------------------------|------|---|--------|
| Schmidlin GreenSteel | 68 | | à 2.00 |
| catégorie de couleur II [FA0_ _] | 237 | | 115.00 |
| catégorie de couleur III [FA0_ _] | 237 | | 115.00 |
| catégorie de couleur IV [FA0_ _] | 237 | | 317.00 |
| catégorie de couleur V [FA0_ _] | 237 | | 115.00 |
| CLEANEFFECT [OV01] | 68 | | 88.00 |

Garnitures d'écoulement et trop-plein

| | |
|--|---------|
| Vidage 1¼", y.c. couvercle chromé, non verrouillable | page 74 |
| Vidage 1¼", y.c. couvercle émaillé blanc alpin, non verrouillable | page 74 |
| Vidage 1¼", y.c. couvercle émaillé blanc alpin mat, non verrouillable | page 74 |
| Vidage 1¼", y.c. couvercle émaillé, autres couleurs, non verrouillable | page 74 |

Toutes les options et tous les accessoires pour lavabos à partir de la page 68.

Schmidlin LOTUS lavabos à encastrer par-dessous

sans trop-plein

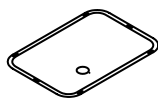

| Larg. | Prof. | Prof. du lavabo | No. USGBS | No. ST | No. Schmidlin | Prix CHF |
|-------|-------|-----------------|------------|--------|---------------|----------|
| 48 | 32.8 | 7 | 233498.242 | | 2087-0001 | 443.00 |

| Options | page | + | suppl. |
|-----------------------------------|------|---|-------------|
| Schmidlin GreenSteel | 68 | | à 2.00 |
| catégorie de couleur II [FA0_ _] | 237 | | 115.00 |
| catégorie de couleur III [FA0_ _] | 237 | | 115.00 |
| catégorie de couleur IV [FA0_ _] | 237 | | 317.00 |
| catégorie de couleur V [FA0_ _] | 237 | | 115.00 |
| CLEANEFFECT [OV01] | 68 | | 88.00 |
| Fabrications spéciales | 69 | | sur demande |

| Accessoires | No. USGBS | No. ST | No. Schmidlin | Prix CHF |
|--|-----------|--------|---------------|----------|
| Schmidlin Set de montage pour lavabos à encastrer par dessous (équerre de montage, 4 pièces) | 233511 | | 108317 | 46.00 |

| Garnitures d'écoulement et trop-plein | |
|--|---------|
| Vidage 1¼", y.c. couvercle chromé, non verrouillable | page 74 |
| Vidage 1¼", y.c. couvercle émaillé blanc alpin, non verrouillable | page 74 |
| Vidage 1¼", y.c. couvercle émaillé blanc alpin mat, non verrouillable | page 74 |
| Vidage 1¼", y.c. couvercle émaillé, autres couleurs, non verrouillable | page 74 |

Toutes les options et tous les accessoires pour lavabos à partir de la page 68.

Schmidlin LOTUS lavabos à encastrer par-dessus

sans trop-plein, y.c. matériel de fixation, compatible avec un sous-meuble

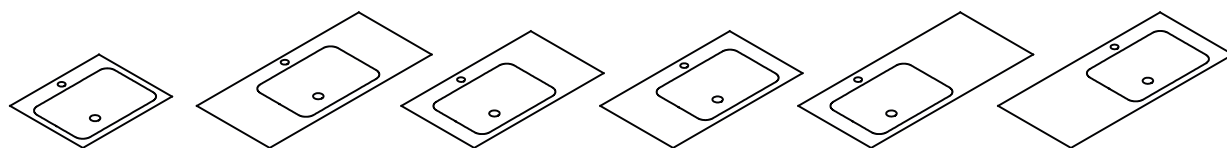

compatible avec un sous-meuble

sans bord à l'arrière, sans trou pour la robinetterie

| | Larg. | Prof. | Haut. | No. USGBS | No. ST | No. Schmidlin | Prix CHF |
|------------------|-------|-------|-------|------------|--------|---------------|----------|
| lavabo au milieu | 55 | 40 | 1 | 217355.242 | | 2043-0001 | 599.00 |
| lavabo au milieu | 60 | 40 | 1 | 217356.242 | | 1868-0001 | 638.00 |
| lavabo au milieu | 65 | 40 | 1 | 217357.242 | | 1966-0001 | 679.00 |
| lavabo au milieu | 70 | 40 | 1 | 217358.242 | | 2034-0001 | 730.00 |
| lavabo au milieu | 80 | 40 | 1 | 217414.242 | | 2366-0001 | 773.00 |
| lavabo à gauche | 80 | 40 | 1 | 217359.242 | | 2027-0001 | 773.00 |
| lavabo à droite | 80 | 40 | 1 | 217360.242 | | 2037-0001 | 773.00 |
| lavabo au milieu | 90 | 40 | 1 | 217415.242 | | 2396-0001 | 847.00 |
| lavabo à gauche | 90 | 40 | 1 | 217361.242 | | 2038-0001 | 847.00 |
| lavabo à droite | 90 | 40 | 1 | 217362.242 | | 2059-0001 | 847.00 |
| lavabo au milieu | 100 | 40 | 1 | 217416.242 | | 2417-0001 | 948.00 |
| lavabo à gauche | 100 | 40 | 1 | 217363.242 | | 1918-0001 | 948.00 |
| lavabo à droite | 100 | 40 | 1 | 217364.242 | | 2007-0001 | 948.00 |

avec bord à l'arrière, sans trou pour la robinetterie

| | | | | | | | |
|------------------|-----|----|---|------------|--|-----------|--------|
| lavabo au milieu | 55 | 45 | 1 | 217365.242 | | 1984-0001 | 599.00 |
| lavabo au milieu | 60 | 45 | 1 | 217366.242 | | 1971-0001 | 638.00 |
| lavabo au milieu | 65 | 45 | 1 | 217367.242 | | 2058-0001 | 679.00 |
| lavabo au milieu | 70 | 45 | 1 | 217368.242 | | 2026-0001 | 730.00 |
| lavabo au milieu | 80 | 45 | 1 | 217417.242 | | 2375-0001 | 773.00 |
| lavabo à gauche | 80 | 45 | 1 | 217369.242 | | 2003-0001 | 773.00 |
| lavabo à droite | 80 | 45 | 1 | 217370.242 | | 2032-0001 | 773.00 |
| lavabo au milieu | 90 | 45 | 1 | 217418.242 | | 2390-0001 | 847.00 |
| lavabo à gauche | 90 | 45 | 1 | 217371.242 | | 1985-0001 | 847.00 |
| lavabo à droite | 90 | 45 | 1 | 217372.242 | | 1976-0001 | 847.00 |
| lavabo au milieu | 100 | 45 | 1 | 217419.242 | | 2353-0001 | 948.00 |
| lavabo à gauche | 100 | 45 | 1 | 217373.242 | | 2009-0001 | 948.00 |
| lavabo à droite | 100 | 45 | 1 | 217374.242 | | 1827-0001 | 948.00 |

avec bord à l'arrière, avec trou pour la robinetterie

| | | | | | | | |
|------------------|-----|----|---|------------|--|-----------|--------|
| lavabo au milieu | 55 | 45 | 1 | 217365.241 | | 1984-0002 | 599.00 |
| lavabo au milieu | 60 | 45 | 1 | 217366.241 | | 1971-0002 | 638.00 |
| lavabo au milieu | 65 | 45 | 1 | 217367.241 | | 2058-0002 | 679.00 |
| lavabo au milieu | 70 | 45 | 1 | 217368.241 | | 2026-0002 | 730.00 |
| lavabo au milieu | 80 | 45 | 1 | 217417.241 | | 2375-0002 | 773.00 |
| lavabo à gauche | 80 | 45 | 1 | 217369.241 | | 2003-0002 | 773.00 |
| lavabo à droite | 80 | 45 | 1 | 217370.241 | | 2032-0002 | 773.00 |
| lavabo au milieu | 90 | 45 | 1 | 217418.241 | | 2390-0002 | 847.00 |
| lavabo à gauche | 90 | 45 | 1 | 217371.241 | | 1985-0002 | 847.00 |
| lavabo à droite | 90 | 45 | 1 | 217372.241 | | 1976-0002 | 847.00 |
| lavabo au milieu | 100 | 45 | 1 | 217419.241 | | 2353-0002 | 948.00 |
| lavabo à gauche | 100 | 45 | 1 | 217373.241 | | 2009-0002 | 948.00 |
| lavabo à droite | 100 | 45 | 1 | 217374.241 | | 1827-0002 | 948.00 |

| Options | page | + | suppl. |
|---|-------------|----------|---------------|
| Schmidlin GreenSteel | 68 | | à 2.00 |
| catégorie de couleur II [FA0_ _] | 237 | | 115.00 |
| catégorie de couleur III [FA0_ _] | 237 | | 115.00 |
| catégorie de couleur IV [FA0_ _] | 237 | | 317.00 |
| catégorie de couleur V [FA0_ _] | 237 | | 115.00 |
| CLEANEFFECT [OV01] | 68 | | 88.00 |
| Trous pour robinetterie à 3 trous [WT_ALS01] | 69 | | 167.00 |
| Trou pour distributeur de savon Schmidlin [SSP02] | 68 | | 86.00 |
| Trou rond sur mesure [WT_ALS02] | 69 | | 121.00 |
| Fabrications spéciales | 70 | | sur demande |

| Accessoires | No. USGBS | No. ST | No. Schmidlin | Prix CHF |
|--|------------------|---------------|----------------------|-----------------|
| Schmidlin distributeur de savon | 233471 | | 100530 | 246.00 |
| Flasque de renforcement pour montage de robinetterie | 233547 | | 100534 | 11.00 |

| Garnitures d'écoulement et trop-plein | |
|--|---------|
| Vidage 1¼", y.c. couvercle chromé, non verrouillable | page 74 |
| Vidage 1¼", y.c. couvercle émaillé blanc alpin, non verrouillable | page 74 |
| Vidage 1¼", y.c. couvercle émaillé blanc alpin mat, non verrouillable | page 74 |
| Vidage 1¼", y.c. couvercle émaillé, autres couleurs, non verrouillable | page 74 |

Toutes les options et tous les accessoires pour lavabos à partir de la page 68.

Schmidlin LOTUS lavabos à poser

sans trop-plein, y.c. matériel de fixation, compatible avec un sous-meuble

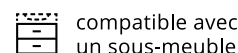
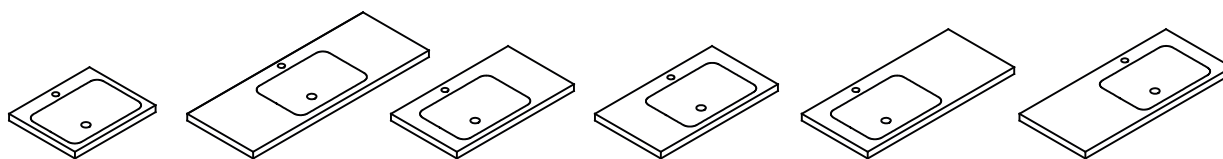

compatible avec un sous-meuble

sans bord à l'arrière, sans trou pour la robinetterie

| | Larg. | Prof. | Haut. | No. USGBS | No. ST | No. Schmidlin | Prix CHF |
|------------------|-------|-------|-------|------------|--------|---------------|----------|
| lavabo au milieu | 55 | 40 | 4 | 217375.242 | | 1978-0001 | 599.00 |
| lavabo au milieu | 60 | 40 | 4 | 217376.242 | | 1960-0001 | 638.00 |
| lavabo au milieu | 65 | 40 | 4 | 217377.242 | | 1970-0001 | 679.00 |
| lavabo au milieu | 70 | 40 | 4 | 217378.242 | | 2039-0001 | 730.00 |
| lavabo au milieu | 80 | 40 | 4 | 217731.242 | | 2368-0001 | 773.00 |
| lavabo à gauche | 80 | 40 | 4 | 217379.242 | | 2050-0001 | 773.00 |
| lavabo à droite | 80 | 40 | 4 | 217380.242 | | 1837-0001 | 773.00 |
| lavabo au milieu | 90 | 40 | 4 | 217732.242 | | 2401-0001 | 847.00 |
| lavabo à gauche | 90 | 40 | 4 | 217381.242 | | 2021-0001 | 847.00 |
| lavabo à droite | 90 | 40 | 4 | 217382.242 | | 1855-0001 | 847.00 |
| lavabo au milieu | 100 | 40 | 4 | 217733.242 | | 2416-0001 | 948.00 |
| lavabo à gauche | 100 | 40 | 4 | 217383.242 | | 1993-0001 | 948.00 |
| lavabo à droite | 100 | 40 | 4 | 217384.242 | | 2045-0001 | 948.00 |
| lavabo au milieu | 120 | 40 | 4 | 217734.242 | | 2393-0001 | 1056.00 |

avec bord à l'arrière, sans trou pour la robinetterie

| | | | | | | | |
|------------------|-----|----|---|------------|--|-----------|---------|
| lavabo au milieu | 55 | 45 | 4 | 217385.242 | | 1959-0001 | 599.00 |
| lavabo au milieu | 60 | 45 | 4 | 217386.242 | | 1812-0001 | 638.00 |
| lavabo au milieu | 65 | 45 | 4 | 217387.242 | | 1988-0001 | 679.00 |
| lavabo au milieu | 70 | 45 | 4 | 217388.242 | | 2025-0001 | 730.00 |
| lavabo au milieu | 80 | 45 | 4 | 217735.242 | | 2363-0001 | 773.00 |
| lavabo à gauche | 80 | 45 | 4 | 217389.242 | | 2052-0001 | 773.00 |
| lavabo à droite | 80 | 45 | 4 | 217390.242 | | 2014-0001 | 773.00 |
| lavabo au milieu | 90 | 45 | 4 | 217736.242 | | 2379-0001 | 847.00 |
| lavabo à gauche | 90 | 45 | 4 | 217391.242 | | 1990-0001 | 847.00 |
| lavabo à droite | 90 | 45 | 4 | 217392.242 | | 2033-0001 | 847.00 |
| lavabo au milieu | 100 | 45 | 4 | 217737.242 | | 2386-0001 | 948.00 |
| lavabo à gauche | 100 | 45 | 4 | 217393.242 | | 2056-0001 | 948.00 |
| lavabo à droite | 100 | 45 | 4 | 217394.242 | | 2048-0001 | 948.00 |
| lavabo au milieu | 120 | 45 | 4 | 217738.242 | | 2382-0001 | 1056.00 |

avec bord à l'arrière, avec trou pour la robinetterie

| | | | | | | | |
|------------------|-----|----|---|------------|--|-----------|---------|
| lavabo au milieu | 55 | 45 | 4 | 217385.241 | | 1959-0002 | 599.00 |
| lavabo au milieu | 60 | 45 | 4 | 217386.241 | | 1812-0002 | 638.00 |
| lavabo au milieu | 65 | 45 | 4 | 217387.241 | | 1988-0002 | 679.00 |
| lavabo au milieu | 70 | 45 | 4 | 217388.241 | | 2025-0002 | 730.00 |
| lavabo au milieu | 80 | 45 | 4 | 217735.241 | | 2363-0002 | 773.00 |
| lavabo à gauche | 80 | 45 | 4 | 217389.241 | | 2052-0002 | 773.00 |
| lavabo à droite | 80 | 45 | 4 | 217390.241 | | 2014-0002 | 773.00 |
| lavabo au milieu | 90 | 45 | 4 | 217736.241 | | 2379-0002 | 847.00 |
| lavabo à gauche | 90 | 45 | 4 | 217391.241 | | 1990-0002 | 847.00 |
| lavabo à droite | 90 | 45 | 4 | 217392.241 | | 2033-0002 | 847.00 |
| lavabo au milieu | 100 | 45 | 4 | 217737.241 | | 2386-0002 | 948.00 |
| lavabo à gauche | 100 | 45 | 4 | 217393.241 | | 2056-0002 | 948.00 |
| lavabo à droite | 100 | 45 | 4 | 217394.241 | | 2048-0002 | 948.00 |
| lavabo au milieu | 120 | 45 | 4 | 217738.241 | | 2382-0002 | 1056.00 |

| Options | page | + | suppl. |
|---|-------------|----------|---------------|
| Schmidlin GreenSteel | 68 | | à 2.00 |
| catégorie de couleur II [FA0_ _] | 237 | | 115.00 |
| catégorie de couleur III [FA0_ _] | 237 | | 115.00 |
| catégorie de couleur IV [FA0_ _] | 237 | | 317.00 |
| catégorie de couleur V [FA0_ _] | 237 | | 115.00 |
| CLEANEFFECT [OV01] | 68 | | 88.00 |
| Trous pour robinetterie à 3 trous [WT_ALS01] | 69 | | 167.00 |
| Trou pour distributeur de savon Schmidlin [SSP02] | 68 | | 86.00 |
| Trou rond sur mesure [WT_ALS02] | 69 | | 121.00 |
| Fabrications spéciales | 70 | | sur demande |

| Accessoires | No. USGBS | No. ST | No. Schmidlin | Prix CHF |
|--|------------------|---------------|----------------------|-----------------|
| Schmidlin distributeur de savon | 233471 | | 100530 | 246.00 |
| Flasque de renforcement pour montage de robinetterie | 233547 | | 100534 | 11.00 |

| Garnitures d'écoulement et trop-plein | |
|--|---------|
| Vidage 1¼", y.c. couvercle chromé, non verrouillable | page 74 |
| Vidage 1¼", y.c. couvercle émaillé blanc alpin, non verrouillable | page 74 |
| Vidage 1¼", y.c. couvercle émaillé blanc alpin mat, non verrouillable | page 74 |
| Vidage 1¼", y.c. couvercle émaillé, autres couleurs, non verrouillable | page 74 |

Toutes les options et tous les accessoires pour lavabos à partir de la page 68.

Schmidlin LOTUS lavabos pour montage mural

sans trop-plein, y.c. matériel de fixation, compatible avec un sous-meuble

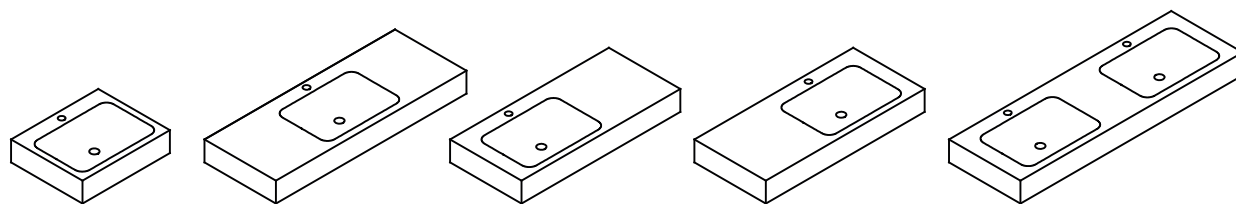

compatible avec un sous-meuble

sans bord à l'arrière, sans trou pour la robinetterie

| | Larg. | Prof. | Haut. | No. USGBS | No. ST | No. Schmidlin | Prix CHF |
|------------------|-------|-------|-------|------------|--------|---------------|----------|
| lavabo au milieu | 55 | 40 | 12.5 | 217395.242 | | 2046-0001 | 599.00 |
| lavabo au milieu | 60 | 40 | 12.5 | 217396.242 | | 1974-0001 | 638.00 |
| lavabo au milieu | 65 | 40 | 12.5 | 217397.242 | | 2015-0001 | 679.00 |
| lavabo au milieu | 70 | 40 | 12.5 | 217398.242 | | 1962-0001 | 730.00 |
| lavabo au milieu | 80 | 40 | 12.5 | 217739.242 | | 2370-0001 | 773.00 |
| lavabo à gauche | 80 | 40 | 12.5 | 217399.242 | | 1956-0001 | 773.00 |
| lavabo à droite | 80 | 40 | 12.5 | 217430.242 | | 2004-0001 | 773.00 |
| lavabo au milieu | 90 | 40 | 12.5 | 217740.242 | | 2405-0001 | 847.00 |
| lavabo à gauche | 90 | 40 | 12.5 | 217431.242 | | 2029-0001 | 847.00 |
| lavabo à droite | 90 | 40 | 12.5 | 217432.242 | | 2008-0001 | 847.00 |
| lavabo au milieu | 100 | 40 | 12.5 | 217741.242 | | 2354-0001 | 948.00 |
| lavabo à gauche | 100 | 40 | 12.5 | 217433.242 | | 1965-0001 | 948.00 |
| lavabo à droite | 100 | 40 | 12.5 | 217434.242 | | 1995-0001 | 948.00 |
| lavabo au milieu | 120 | 40 | 12.5 | 217742.242 | | 2407-0001 | 1056.00 |
| lavabo double | 120 | 40 | 12.5 | 217769.242 | | 2343-0001 | 1679.00 |
| lavabo double | 125 | 40 | 12.5 | 217770.242 | | 2341-0001 | 1700.00 |
| lavabo double | 130 | 40 | 12.5 | 217771.242 | | 2444-0001 | 1723.00 |
| lavabo double | 140 | 40 | 12.5 | 217772.242 | | 2421-0001 | 1964.00 |
| lavabo double | 150 | 40 | 12.5 | 217785.242 | | 2493-0001 | 2013.00 |

avec bord à l'arrière, sans trou pour la robinetterie

| | | | | | | | |
|------------------|-----|----|------|------------|--|-----------|---------|
| lavabo au milieu | 55 | 45 | 12.5 | 217435.242 | | 2020-0001 | 599.00 |
| lavabo au milieu | 60 | 45 | 12.5 | 217436.242 | | 1895-0001 | 638.00 |
| lavabo au milieu | 65 | 45 | 12.5 | 217437.242 | | 2044-0001 | 679.00 |
| lavabo au milieu | 70 | 45 | 12.5 | 217438.242 | | 1980-0001 | 730.00 |
| lavabo au milieu | 80 | 45 | 12.5 | 217743.242 | | 2367-0001 | 773.00 |
| lavabo à gauche | 80 | 45 | 12.5 | 217439.242 | | 1963-0001 | 773.00 |
| lavabo à droite | 80 | 45 | 12.5 | 217440.242 | | 2053-0001 | 773.00 |
| lavabo au milieu | 90 | 45 | 12.5 | 217744.242 | | 2389-0001 | 847.00 |
| lavabo à gauche | 90 | 45 | 12.5 | 217441.242 | | 1969-0001 | 847.00 |
| lavabo à droite | 90 | 45 | 12.5 | 217442.242 | | 1953-0001 | 847.00 |
| lavabo au milieu | 100 | 45 | 12.5 | 217745.242 | | 2394-0001 | 948.00 |
| lavabo à gauche | 100 | 45 | 12.5 | 217443.242 | | 1994-0001 | 948.00 |
| lavabo à droite | 100 | 45 | 12.5 | 217444.242 | | 2017-0001 | 948.00 |
| lavabo au milieu | 120 | 45 | 12.5 | 217746.242 | | 2387-0001 | 1056.00 |
| lavabo double | 120 | 45 | 12.5 | 217773.242 | | 2352-0001 | 1679.00 |
| lavabo double | 125 | 45 | 12.5 | 217774.242 | | 2347-0001 | 1700.00 |
| lavabo double | 130 | 45 | 12.5 | 217775.242 | | 2418-0001 | 1723.00 |
| lavabo double | 140 | 45 | 12.5 | 217776.242 | | 2443-0001 | 1964.00 |
| lavabo double | 150 | 45 | 12.5 | 217786.242 | | 2478-0001 | 2013.00 |

avec bord à l'arrière, avec trou pour la robinetterie

| | | | | | | | |
|------------------|----|----|------|------------|--|-----------|--------|
| lavabo au milieu | 55 | 45 | 12.5 | 217435.241 | | 2020-0002 | 599.00 |
| lavabo au milieu | 60 | 45 | 12.5 | 217436.241 | | 1895-0002 | 638.00 |

| | | | | | | |
|------------------|-----|----|------|------------|-----------|---------|
| lavabo au milieu | 65 | 45 | 12.5 | 217437.241 | 2044-0002 | 679.00 |
| lavabo au milieu | 70 | 45 | 12.5 | 217438.241 | 1980-0002 | 730.00 |
| lavabo au milieu | 80 | 45 | 12.5 | 217743.241 | 2367-0002 | 773.00 |
| lavabo à gauche | 80 | 45 | 12.5 | 217439.241 | 1963-0002 | 773.00 |
| lavabo à droite | 80 | 45 | 12.5 | 217440.241 | 2053-0002 | 773.00 |
| lavabo au milieu | 90 | 45 | 12.5 | 217744.241 | 2389-0002 | 847.00 |
| lavabo à gauche | 90 | 45 | 12.5 | 217441.241 | 1969-0002 | 847.00 |
| lavabo à droite | 90 | 45 | 12.5 | 217442.241 | 1953-0002 | 847.00 |
| lavabo au milieu | 100 | 45 | 12.5 | 217745.241 | 2394-0002 | 948.00 |
| lavabo à gauche | 100 | 45 | 12.5 | 217443.241 | 1994-0002 | 948.00 |
| lavabo à droite | 100 | 45 | 12.5 | 217444.241 | 2017-0002 | 948.00 |
| lavabo au milieu | 120 | 45 | 12.5 | 217746.241 | 2387-0002 | 1056.00 |
| lavabo double | 120 | 45 | 12.5 | 217773.247 | 2352-0002 | 1679.00 |
| lavabo double | 125 | 45 | 12.5 | 217774.247 | 2347-0002 | 1700.00 |
| lavabo double | 130 | 45 | 12.5 | 217775.247 | 2418-0002 | 1723.00 |
| lavabo double | 140 | 45 | 12.5 | 217776.247 | 2443-0002 | 1964.00 |
| lavabo double | 150 | 45 | 12.5 | 217786.247 | 2478-0002 | 2013.00 |

| Options | page | + | suppl. |
|--|------|---|-------------|
| Schmidlin GreenSteel | 68 | | à 2.00 |
| catégorie de couleur II [FA0_ _] | 237 | | 115.00 |
| catégorie de couleur III [FA0_ _] | 237 | | 115.00 |
| catégorie de couleur IV [FA0_ _] | 237 | | 317.00 |
| catégorie de couleur V [FA0_ _] | 237 | | 115.00 |
| CLEANEFFECT [OV01] | 68 | | 88.00 |
| Trous pour robinetterie à 3 trous [WT_ALS01] | 69 | | 167.00 |
| Trou pour distributeur de savon Schmidlin [SSP02] | 68 | | 86.00 |
| Trou rond sur mesure [WT_ALS02] | 69 | | 121.00 |
| Distributeur de papiers cosmétique Schmidlin (de largeur 60 cm) [KTS_ _] | 70 | | 304.00 |
| Fabrications spéciales | 70 | | sur demande |
| Trou pour prise de courant [STP_ _] | 69 | | 191.00 |

| Accessoires | No. USGBS | No. ST | No. Schmidlin | Prix CHF |
|--|-----------|--------|---------------|----------|
| Schmidlin distributeur de savon | 233471 | | 100530 | 246.00 |
| Flasque de renforcement pour montage de robinetterie | 233547 | | 100534 | 11.00 |

| Garnitures d'écoulement et trop-plein | |
|--|---------|
| Vidage 1¼", y.c. couvercle chromé, non verrouillable | page 74 |
| Vidage 1¼", y.c. couvercle émaillé blanc alpin, non verrouillable | page 74 |
| Vidage 1¼", y.c. couvercle émaillé blanc alpin mat, non verrouillable | page 74 |
| Vidage 1¼", y.c. couvercle émaillé, autres couleurs, non verrouillable | page 74 |

Toutes les options et tous les accessoires pour lavabos à partir de la page 68.

Schmidlin LOTUS VARIO lavabos à encastrer par-dessus

sans trop-plein, y.c. matériel de fixation, compatible avec un sous-meuble

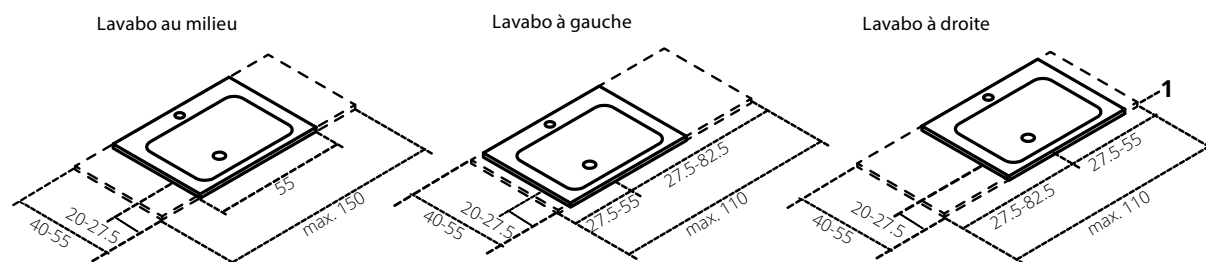

Garantie de livraison: Livraison sous 10 jours ouvrables (y.c. options définies*)

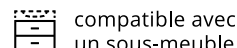

compatible avec un sous-meuble

sans trou pour la robinetterie

| | Larg. | Prof. | Haut. | No. USGBS | No. ST | No. Schmidlin | Prix CHF |
|------------------|--------|-------|-------|------------|--------|---------------|----------|
| lavabo au milieu | 55-150 | 40-55 | 1 | 217445.242 | | 1981-9999 | 1255.00 |
| lavabo à gauche | 55-110 | 40-55 | 1 | 217446.242 | | 1999-9999 | 1255.00 |
| lavabo à droite | 55-110 | 40-55 | 1 | 217447.242 | | 1982-9999 | 1255.00 |

avec trou pour la robinetterie

| | | | | | | | |
|------------------|--------|-------|---|------------|--|-----------|---------|
| lavabo au milieu | 55-150 | 45-55 | 1 | 217421.241 | | 1981-9999 | 1255.00 |
| lavabo à gauche | 55-110 | 45-55 | 1 | 217422.241 | | 1999-9999 | 1255.00 |
| lavabo à droite | 55-110 | 45-55 | 1 | 217423.241 | | 1982-9999 | 1255.00 |

Options

| | page | + | suppl. |
|---|------|---|--------|
| Option de livraison SUBITO - livraison en 4 jours ouvrables (y. c. options définies*). Lieu de livraison: à choix, chez le grossiste ou directement sur le chantier. | 68 | | 331.00 |
| *Schmidlin GreenSteel | 68 | | à 2.00 |
| *catégorie de couleur II [FA0_ _] | 237 | | 115.00 |
| *catégorie de couleur III [FA0_ _] | 237 | | 115.00 |
| *catégorie de couleur IV [FA0_ _] | 237 | | 317.00 |
| *catégorie de couleur V [FA0_ _] | 237 | | 115.00 |
| *CLEANEFFECT [OV01] | 68 | | 88.00 |
| Trous pour robinetterie à 3 trous [WT_ALS01] | 69 | | 167.00 |
| *Trou pour distributeur de savon Schmidlin [SSP02] | 68 | | 86.00 |
| Trou rond sur mesure [WT_ALS02] | 69 | | 121.00 |

Accessoires

| | No. USGBS | No. ST | No. Schmidlin | Prix CHF |
|--|-----------|--------|---------------|----------|
| Schmidlin distributeur de savon | 233471 | | 100530 | 246.00 |
| Flasque de renforcement pour montage de robinetterie | 233547 | | 100534 | 11.00 |

Garnitures d'écoulement et trop-plein

| | |
|--|---------|
| Vidage 1¼", y.c. couvercle chromé, non verrouillable | page 74 |
| Vidage 1¼", y.c. couvercle émaillé blanc alpin, non verrouillable | page 74 |
| Vidage 1¼", y.c. couvercle émaillé blanc alpin mat, non verrouillable | page 74 |
| Vidage 1¼", y.c. couvercle émaillé, autres couleurs, non verrouillable | page 74 |

Toutes les options et tous les accessoires pour lavabos à partir de la page 68.

Schmidlin LOTUS VARIO lavabos à poser

sans trop-plein, y.c. matériel de fixation, compatible avec un sous-meuble

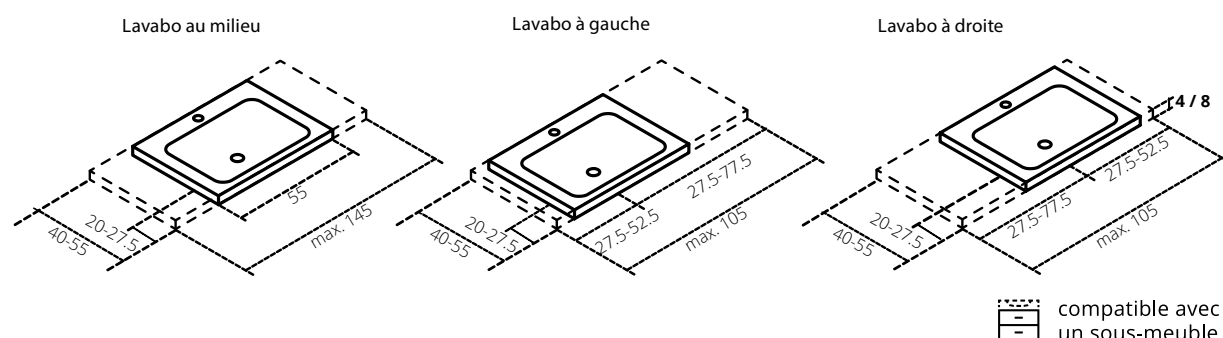

Garantie de livraison: Livraison sous 10 jours ouvrables (y c. options définies*)

sans trou pour la robinetterie

| | Larg. | Prof. | Haut. | No. USGBS | No. ST | No. Schmidlin | Prix CHF |
|------------------|--------|-------|-------|--------------|--------|---------------|----------|
| lavabo au milieu | 55-145 | 40-55 | 4 / 8 | 217448 / 426 | | 2070-9999 | 1255.00 |
| lavabo à gauche | 55-105 | 40-55 | 4 / 8 | 217449 / 429 | | 2010-9999 | 1255.00 |
| lavabo à droite | 55-105 | 40-55 | 4 / 8 | 217450 / 522 | | 2060-9999 | 1255.00 |

avec trou pour la robinetterie

| | | | | | | | |
|------------------|--------|-------|-------|--------------|--|-----------|---------|
| lavabo au milieu | 55-145 | 45-55 | 4 / 8 | 217424 / 425 | | 2070-9999 | 1255.00 |
| lavabo à gauche | 55-105 | 45-55 | 4 / 8 | 217427 / 428 | | 2010-9999 | 1255.00 |
| lavabo à droite | 55-105 | 45-55 | 4 / 8 | 217523 / 524 | | 2060-9999 | 1255.00 |

Options

| | page | + | suppl. |
|---|------|---|--------|
| Option de livraison SUBITO - livraison en 4 jours ouvrables (y. c. options définies*). Lieu de livraison: à choix, chez le grossiste ou directement sur le chantier. | 68 | | 331.00 |
| *Schmidlin GreenSteel | 68 | | à 2.00 |
| *catégorie de couleur II [FA0_ _] | 237 | | 115.00 |
| *catégorie de couleur III [FA0_ _] | 237 | | 115.00 |
| *catégorie de couleur IV [FA0_ _] | 237 | | 317.00 |
| *catégorie de couleur V [FA0_ _] | 237 | | 115.00 |
| *CLEANEFFECT [OV01] | 68 | | 88.00 |
| Trous pour robinetterie à 3 trous [WT_ALS01] | 69 | | 167.00 |
| *Trou pour distributeur de savon Schmidlin [SSP02] | 68 | | 86.00 |
| Trou rond sur mesure [WT_ALS02] | 69 | | 121.00 |

Accessoires

| | No. USGBS | No. ST | No. Schmidlin | Prix CHF |
|--|-----------|--------|---------------|----------|
| Schmidlin distributeur de savon | 233471 | | 100530 | 246.00 |
| Flasque de renforcement pour montage de robinetterie | 233547 | | 100534 | 11.00 |

Garnitures d'écoulement et trop-plein

| | |
|--|---------|
| Vidage 1¼", y.c. couvercle chromé, non verrouillable | page 74 |
| Vidage 1¼", y.c. couvercle émaillé blanc alpin, non verrouillable | page 74 |
| Vidage 1¼", y.c. couvercle émaillé blanc alpin mat, non verrouillable | page 74 |
| Vidage 1¼", y.c. couvercle émaillé, autres couleurs, non verrouillable | page 74 |

Toutes les options et tous les accessoires pour lavabos à partir de la page 68.

Schmidlin LOTUS VARIO lavabos pour montage mural

sans trop-plein, y.c. matériel de fixation, compatible avec un sous-meuble

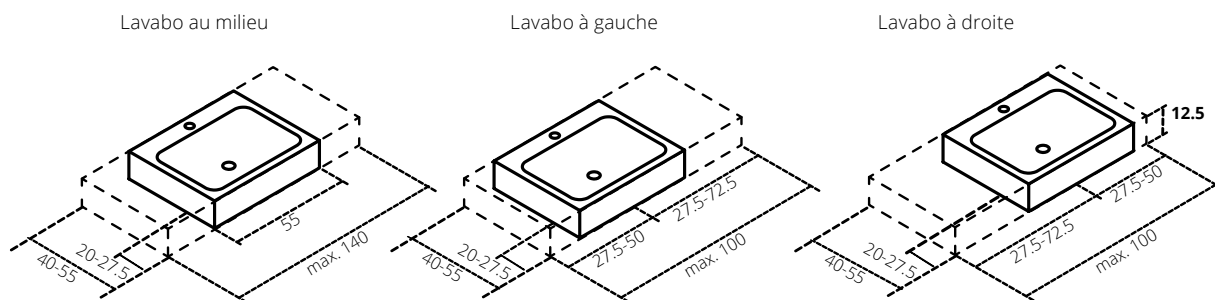

Garantie de livraison: Livraison sous 10 jours ouvrables (y c. options définies*)

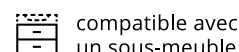

compatible avec un sous-meuble

sans trou pour la robinetterie

| | Larg. | Prof. | Haut. | No. USGBS | No. ST | No. Schmidlin | Prix CHF |
|------------------|--------|-------|-------|------------|--------|---------------|----------|
| lavabo au milieu | 55-140 | 40-55 | 12.5 | 217451.242 | | 2040-9999 | 1255.00 |
| lavabo à gauche | 55-100 | 40-55 | 12.5 | 217452.242 | | 1964-9999 | 1255.00 |
| lavabo à droite | 55-100 | 40-55 | 12.5 | 217453.242 | | 1958-9999 | 1255.00 |

avec trou pour la robinetterie

| | | | | | | | |
|------------------|--------|-------|------|------------|--|-----------|---------|
| lavabo au milieu | 55-140 | 45-55 | 12.5 | 217525.241 | | 2040-9999 | 1255.00 |
| lavabo à gauche | 55-100 | 45-55 | 12.5 | 217526.241 | | 1964-9999 | 1255.00 |
| lavabo à droite | 55-100 | 45-55 | 12.5 | 217527.241 | | 1958-9999 | 1255.00 |

Options

| | page | + | suppl. |
|---|------|---|--------|
| Option de livraison SUBITO - livraison en 4 jours ouvrables (y. c. options définies*). Lieu de livraison: à choix, chez le grossiste ou directement sur le chantier. | 68 | | 331.00 |
| *Schmidlin GreenSteel | 68 | | à 2.00 |
| *catégorie de couleur II [FAO_ _] | 237 | | 115.00 |
| *catégorie de couleur III [FAO_ _] | 237 | | 115.00 |
| *catégorie de couleur IV [FAO_ _] | 237 | | 317.00 |
| *catégorie de couleur V [FAO_ _] | 237 | | 115.00 |
| *CLEANEFFECT [OV01] | 68 | | 88.00 |
| Trous pour robinetterie à 3 trous [WT_ALS01] | 69 | | 167.00 |
| *Trou pour distributeur de savon Schmidlin [SSP02] | 68 | | 86.00 |
| Trou rond sur mesure [WT_ALS02] | 69 | | 121.00 |
| Distributeur de papiers cosmétique Schmidlin (à partir de 60 cm de largeur) [KTS_ _] | 70 | | 304.00 |
| Trou pour prise de courant [STP_ _] | 69 | | 191.00 |

Accessoires

| | No. USGBS | No. ST | No. Schmidlin | Prix CHF |
|--|-----------|--------|---------------|----------|
| Schmidlin distributeur de savon | 233471 | | 100530 | 246.00 |
| Flasque de renforcement pour montage de robinetterie | 233547 | | 100534 | 11.00 |

Garnitures d'écoulement et trop-plein

| | |
|--|---------|
| Vidage 1¼", y.c. couvercle chromé, non verrouillable | page 74 |
| Vidage 1¼", y.c. couvercle émaillé blanc alpin, non verrouillable | page 74 |
| Vidage 1¼", y.c. couvercle émaillé blanc alpin mat, non verrouillable | page 74 |
| Vidage 1¼", y.c. couvercle émaillé, autres couleurs, non verrouillable | page 74 |

Toutes les options et tous les accessoires pour lavabos à partir de la page 68.

Schmidlin LOTUS FRAME lavabos pour montage mural

sans trop-plein, y.c. matériel de fixation

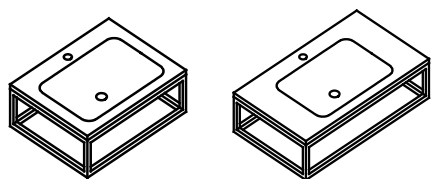

Schmidlin LOTUS FRAME y.c. rack FRAME, noir mat

sans trou pour la robinetterie

| | Larg. | Prof. | Haut. | No. USGBS | No. ST | No. Schmidlin | Prix CHF |
|------------------|-------|-------|-------|------------|---------|---------------|----------|
| lavabo au milieu | 60 | 47 | 19 | 101499.242 | 3131714 | 2453-0003 | 1405.00 |
| lavabo au milieu | 80 | 47 | 19 | 101536.242 | 3131717 | 2437-0003 | 1573.00 |

avec trou pour la robinetterie

| | | | | | | | |
|------------------|----|----|----|------------|---------|-----------|---------|
| lavabo au milieu | 60 | 47 | 19 | 101499.241 | 3131716 | 2453-0004 | 1405.00 |
| lavabo au milieu | 80 | 47 | 19 | 101536.241 | 3131718 | 2437-0004 | 1573.00 |

Options

| | page | + | suppl. |
|---|------|---|--------|
| Schmidlin GreenSteel | 68 | | à 2.00 |
| catégorie de couleur II [FA0_ _] | 237 | | 115.00 |
| CLEANEFFECT [OV01] | 68 | | 88.00 |
| Trous pour robinetterie à 3 trous [WT_ALS01] | 69 | | 167.00 |
| Trou pour distributeur de savon Schmidlin [SSP02] | 68 | | 86.00 |
| Trou rond sur mesure [WT_ALS02] | 69 | | 121.00 |

Garnitures d'écoulement et trop-plein

| | |
|--|---------|
| Vidage 1¼", y.c. couvercle chromé, non verrouillable | page 74 |
| Vidage 1¼", y.c. couvercle émaillé blanc alpin, non verrouillable | page 74 |
| Vidage 1¼", y.c. couvercle émaillé blanc alpin mat, non verrouillable | page 74 |
| Vidage 1¼", y.c. couvercle émaillé, autres couleurs, non verrouillable | page 74 |

Toutes les options et tous les accessoires pour lavabos à partir de la page 68.

Schmidlin MAVA vasque

sans trop-plein, i.y.c. vidage

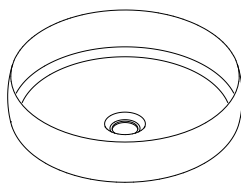

| | Larg. | Prof. | Haut. | No. USGBS | No. ST | No. Schmidlin | Prix CHF |
|-------------|-------|-------|-------|-----------|--------|---------------|----------|
| Vasque MAVA | 32 | 32 | 10 | 101322 | | 2533-0001 | 691.00 |
| Vasque MAVA | 42 | 42 | 10 | 101323 | | 2524-0001 | 752.00 |

| Options | page | + | suppl. |
|-----------------------------------|------|---|--------|
| Schmidlin GreenSteel | 68 | | à 2.00 |
| catégorie de couleur II [FA0_ _] | 237 | | 115.00 |
| catégorie de couleur III [FA0_ _] | 237 | | 115.00 |
| catégorie de couleur IV [FA0_ _] | 237 | | 317.00 |
| catégorie de couleur V [FA0_ _] | 237 | | 115.00 |
| catégorie de couleur VI [FA0_ _] | 237 | | 317.00 |
| CLEANEFFECT [OV01] | 68 | | 88.00 |

| Accessoires | No. USGBS | No. ST | No. Schmidlin | Prix CHF |
|---|-----------|--------|---------------|----------|
| Couvercle pour vidage 1¼", blanc alpin, émaillé | | | 2330-0001 | 153.00 |
| Couvercle pour vidage 1¼", autres couleurs, émaillé | | | 2330-9999 | 175.00 |

Toutes les options et tous les accessoires pour lavabos à partir de la page 68.

Schmidlin MERO lavabos à encastrer par-dessous

avec trop-plein, y.c. rosace de trop-plein chromée

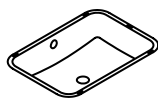

| Larg. | Prof. | Prof. du lavabo | No. USGBS | No. ST | No. Schmidlin | Prix CHF |
|-------|-------|-----------------|------------|--------|---------------|----------|
| 48 | 32.8 | 11.5 | 233504.242 | | 2071-0001 | 456.00 |

| Options | page | + | suppl. |
|-----------------------------------|------|---|--------|
| Sans trop-plein [UL0] | 70 | | 59.00 |
| Schmidlin GreenSteel | 68 | | à 2.00 |
| catégorie de couleur II [FA0_ _] | 237 | | 115.00 |
| catégorie de couleur III [FA0_ _] | 237 | | 115.00 |
| catégorie de couleur IV [FA0_ _] | 237 | | 317.00 |
| catégorie de couleur V [FA0_ _] | 237 | | 115.00 |
| CLEANEFFECT [OV01] | 68 | | 88.00 |

| Accessoires | No. USGBS | No. ST | No. Schmidlin | Prix CHF |
|--|-----------|--------|---------------|----------|
| Schmidlin Set de montage pour lavabos à encastrer par dessous (équerre de montage, 4 pièces) | 233511 | | 108317 | 46.00 |

| Garnitures d'écoulement et trop-plein | |
|---|---------|
| Schmidlin vidage push-open, avec couvercle, chromé, verrouillable | page 74 |

Toutes les options et tous les accessoires pour lavabos à partir de la page 68.

Schmidlin MERO lavabos à encastrer par-dessus

avec trop-plein, y.c. matériel de fixation, y.c. rosace de trop-plein chromée, compatible avec un sous-meuble

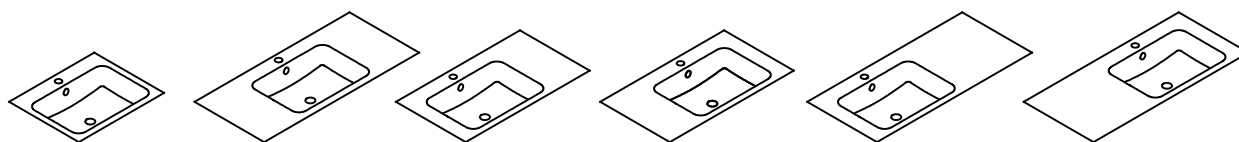

 compatible avec un sous-meuble

sans bord à l'arrière, sans trou pour la robinetterie

| | Larg. | Prof. | Haut. | No. USGBS | No. ST | No. Schmidlin | Prix CHF |
|------------------|-------|-------|-------|------------|--------|---------------|----------|
| lavabo au milieu | 55 | 40 | 1 | 217454.242 | | 2011-0001 | 599.00 |
| lavabo au milieu | 60 | 40 | 1 | 217455.242 | | 2054-0001 | 638.00 |
| lavabo au milieu | 65 | 40 | 1 | 217456.242 | | 1811-0001 | 679.00 |
| lavabo au milieu | 70 | 40 | 1 | 217457.242 | | 1928-0001 | 730.00 |
| lavabo au milieu | 80 | 40 | 1 | 217747.242 | | 2410-0001 | 773.00 |
| lavabo à gauche | 80 | 40 | 1 | 217458.242 | | 2049-0001 | 773.00 |
| lavabo à droite | 80 | 40 | 1 | 217459.242 | | 1967-0001 | 773.00 |
| lavabo au milieu | 90 | 40 | 1 | 217748.242 | | 2373-0001 | 847.00 |
| lavabo à gauche | 90 | 40 | 1 | 217460.242 | | 1957-0001 | 847.00 |
| lavabo à droite | 90 | 40 | 1 | 217461.242 | | 2005-0001 | 847.00 |
| lavabo au milieu | 100 | 40 | 1 | 217749.242 | | 2399-0001 | 948.00 |
| lavabo à gauche | 100 | 40 | 1 | 217462.242 | | 1894-0001 | 948.00 |
| lavabo à droite | 100 | 40 | 1 | 217463.242 | | 2002-0001 | 948.00 |

avec bord à l'arrière, sans trou pour la robinetterie

| | | | | | | | |
|------------------|-----|----|---|------------|--|-----------|--------|
| lavabo au milieu | 55 | 45 | 1 | 217464.242 | | 1865-0001 | 599.00 |
| lavabo au milieu | 60 | 45 | 1 | 217465.242 | | 2022-0001 | 638.00 |
| lavabo au milieu | 65 | 45 | 1 | 217466.242 | | 2012-0001 | 679.00 |
| lavabo au milieu | 70 | 45 | 1 | 217467.242 | | 2019-0001 | 730.00 |
| lavabo au milieu | 80 | 45 | 1 | 217750.242 | | 2408-0001 | 773.00 |
| lavabo à gauche | 80 | 45 | 1 | 217468.242 | | 1992-0001 | 773.00 |
| lavabo à droite | 80 | 45 | 1 | 217469.242 | | 1972-0001 | 773.00 |
| lavabo au milieu | 90 | 45 | 1 | 217751.242 | | 2351-0001 | 847.00 |
| lavabo à gauche | 90 | 45 | 1 | 217470.242 | | 1997-0001 | 847.00 |
| lavabo à droite | 90 | 45 | 1 | 217471.242 | | 1986-0001 | 847.00 |
| lavabo au milieu | 100 | 45 | 1 | 217752.242 | | 2404-0001 | 948.00 |
| lavabo à gauche | 100 | 45 | 1 | 217472.242 | | 2042-0001 | 948.00 |
| lavabo à droite | 100 | 45 | 1 | 217473.242 | | 2051-0001 | 948.00 |

avec bord à l'arrière, avec trou pour la robinetterie

| | | | | | | | |
|------------------|-----|----|---|------------|--|-----------|--------|
| lavabo au milieu | 55 | 45 | 1 | 217464.241 | | 1865-0002 | 599.00 |
| lavabo au milieu | 60 | 45 | 1 | 217465.241 | | 2022-0002 | 638.00 |
| lavabo au milieu | 65 | 45 | 1 | 217466.241 | | 2012-0002 | 679.00 |
| lavabo au milieu | 70 | 45 | 1 | 217467.241 | | 2019-0002 | 730.00 |
| lavabo au milieu | 80 | 45 | 1 | 217750.241 | | 2408-0002 | 773.00 |
| lavabo à gauche | 80 | 45 | 1 | 217468.241 | | 1992-0002 | 773.00 |
| lavabo à droite | 80 | 45 | 1 | 217469.241 | | 1972-0002 | 773.00 |
| lavabo au milieu | 90 | 45 | 1 | 217751.241 | | 2351-0002 | 847.00 |
| lavabo à gauche | 90 | 45 | 1 | 217470.241 | | 1997-0002 | 847.00 |
| lavabo à droite | 90 | 45 | 1 | 217471.241 | | 1986-0002 | 847.00 |
| lavabo au milieu | 100 | 45 | 1 | 217752.241 | | 2404-0002 | 948.00 |
| lavabo à gauche | 100 | 45 | 1 | 217472.241 | | 2042-0002 | 948.00 |
| lavabo à droite | 100 | 45 | 1 | 217473.241 | | 2051-0002 | 948.00 |

01



| Options | page | + | suppl. |
|---|-------------|----------|---------------|
| Sans trop-plein [ULO] | 70 | | 59.00 |
| Schmidlin GreenSteel | 68 | | à 2.00 |
| catégorie de couleur II [FA0_ _] | 237 | | 115.00 |
| catégorie de couleur III [FA0_ _] | 237 | | 115.00 |
| catégorie de couleur IV [FA0_ _] | 237 | | 317.00 |
| catégorie de couleur V [FA0_ _] | 237 | | 115.00 |
| CLEANEFFECT [OV01] | 68 | | 88.00 |
| Trous pour robinetterie à 3 trous [WT_ALS01] | 69 | | 167.00 |
| Trou pour distributeur de savon Schmidlin [SSP02] | 68 | | 86.00 |
| Trou rond sur mesure [WT_ALS02] | 69 | | 121.00 |
| Fabrications spéciales | 70 | | sur demande |

| Accessoires | No. USGBS | No. ST | No. Schmidlin | Prix CHF |
|--|------------------|---------------|----------------------|-----------------|
| Schmidlin distributeur de savon | 233471 | | 100530 | 246.00 |
| Flasque de renforcement pour montage de robinetterie | 233547 | | 100534 | 11.00 |

Garnitures d'écoulement et trop-plein

| | | | | |
|---|--|--|--|---------|
| Schmidlin vidage push-open, avec couvercle, chromé, verrouillable | | | | page 74 |
|---|--|--|--|---------|

Toutes les options et tous les accessoires pour lavabos à partir de la page 68.



Schmidlin MERO lavabos à poser

vec trop-plein, y.c. matériel de fixation, y.c. rosace de trop-plein chromée, compatible avec un sous-meuble

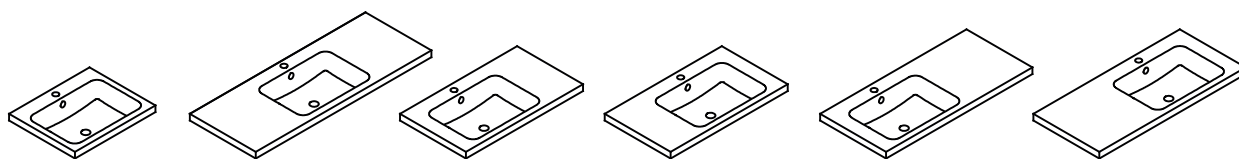

 compatible avec un sous-meuble

sans bord à l'arrière, sans trou pour la robinetterie

| | Larg. | Prof. | Haut. | No. USGBS | No. ST | No. Schmidlin | Prix CHF |
|------------------|-------|-------|-------|------------|--------|---------------|----------|
| lavabo au milieu | 55 | 40 | 8 | 217474.242 | | 2031-0001 | 599.00 |
| lavabo au milieu | 60 | 40 | 8 | 217475.242 | | 1822-0001 | 638.00 |
| lavabo au milieu | 65 | 40 | 8 | 217476.242 | | 2006-0001 | 679.00 |
| lavabo au milieu | 70 | 40 | 8 | 217477.242 | | 1991-0001 | 730.00 |
| lavabo au milieu | 80 | 40 | 8 | 217753.242 | | 2383-0001 | 773.00 |
| lavabo à gauche | 80 | 40 | 8 | 217478.242 | | 1903-0001 | 773.00 |
| lavabo à droite | 80 | 40 | 8 | 217479.242 | | 2057-0001 | 773.00 |
| lavabo au milieu | 90 | 40 | 8 | 217754.242 | | 2374-0001 | 847.00 |
| lavabo à gauche | 90 | 40 | 8 | 217480.242 | | 1996-0001 | 847.00 |
| lavabo à droite | 90 | 40 | 8 | 217481.242 | | 1989-0001 | 847.00 |
| lavabo au milieu | 100 | 40 | 8 | 217755.242 | | 2412-0001 | 948.00 |
| lavabo à gauche | 100 | 40 | 8 | 217482.242 | | 1789-0001 | 948.00 |
| lavabo à droite | 100 | 40 | 8 | 217483.242 | | 2001-0001 | 948.00 |
| lavabo au milieu | 120 | 40 | 8 | 217756.242 | | 2356-0001 | 1056.00 |

avec bord à l'arrière, sans trou pour la robinetterie

| | | | | | | | |
|------------------|-----|----|---|------------|--|-----------|---------|
| lavabo au milieu | 55 | 45 | 8 | 217484.242 | | 1961-0001 | 599.00 |
| lavabo au milieu | 60 | 45 | 8 | 217485.242 | | 1979-0001 | 638.00 |
| lavabo au milieu | 65 | 45 | 8 | 217486.242 | | 1949-0001 | 679.00 |
| lavabo au milieu | 70 | 45 | 8 | 217487.242 | | 2030-0001 | 730.00 |
| lavabo au milieu | 80 | 45 | 8 | 217757.242 | | 2381-0001 | 773.00 |
| lavabo à gauche | 80 | 45 | 8 | 217488.242 | | 1983-0001 | 773.00 |
| lavabo à droite | 80 | 45 | 8 | 217489.242 | | 2041-0001 | 773.00 |
| lavabo au milieu | 90 | 45 | 8 | 217758.242 | | 2392-0001 | 847.00 |
| lavabo à gauche | 90 | 45 | 8 | 217490.242 | | 1951-0001 | 847.00 |
| lavabo à droite | 90 | 45 | 8 | 217491.242 | | 2047-0001 | 847.00 |
| lavabo au milieu | 100 | 45 | 8 | 217759.242 | | 2369-0001 | 948.00 |
| lavabo à gauche | 100 | 45 | 8 | 217492.242 | | 1916-0001 | 948.00 |
| lavabo à droite | 100 | 45 | 8 | 217493.242 | | 1975-0001 | 948.00 |
| lavabo au milieu | 120 | 45 | 8 | 217760.242 | | 2397-0001 | 1056.00 |

avec bord à l'arrière, avec trou pour la robinetterie

| | | | | | | | |
|------------------|-----|----|---|------------|--|-----------|---------|
| lavabo au milieu | 55 | 45 | 8 | 217484.241 | | 1961-0002 | 599.00 |
| lavabo au milieu | 60 | 45 | 8 | 217485.241 | | 1979-0002 | 638.00 |
| lavabo au milieu | 65 | 45 | 8 | 217486.241 | | 1949-0002 | 679.00 |
| lavabo au milieu | 70 | 45 | 8 | 217487.241 | | 2030-0002 | 730.00 |
| lavabo au milieu | 80 | 45 | 8 | 217757.241 | | 2381-0002 | 773.00 |
| lavabo à gauche | 80 | 45 | 8 | 217488.241 | | 1983-0002 | 773.00 |
| lavabo à droite | 80 | 45 | 8 | 217489.241 | | 2041-0002 | 773.00 |
| lavabo au milieu | 90 | 45 | 8 | 217758.241 | | 2392-0002 | 847.00 |
| lavabo à gauche | 90 | 45 | 8 | 217490.241 | | 1951-0002 | 847.00 |
| lavabo à droite | 90 | 45 | 8 | 217491.241 | | 2047-0002 | 847.00 |
| lavabo au milieu | 100 | 45 | 8 | 217759.241 | | 2369-0002 | 948.00 |
| lavabo à gauche | 100 | 45 | 8 | 217492.241 | | 1916-0002 | 948.00 |
| lavabo à droite | 100 | 45 | 8 | 217493.241 | | 1975-0002 | 948.00 |
| lavabo au milieu | 120 | 45 | 8 | 217760.241 | | 2397-0002 | 1056.00 |

01



| Options | page | + | suppl. |
|---|-------------|----------|---------------|
| Sans trop-plein [ULO] | 70 | | 59.00 |
| Schmidlin GreenSteel | 68 | | à 2.00 |
| catégorie de couleur II [FA0_ _] | 237 | | 115.00 |
| catégorie de couleur III [FA0_ _] | 237 | | 115.00 |
| catégorie de couleur IV [FA0_ _] | 237 | | 317.00 |
| catégorie de couleur V [FA0_ _] | 237 | | 115.00 |
| CLEANEFFECT [OV01] | 68 | | 88.00 |
| Trous pour robinetterie à 3 trous [WT_ALS01] | 69 | | 167.00 |
| Trou pour distributeur de savon Schmidlin [SSP02] | 68 | | 86.00 |
| Trou rond sur mesure [WT_ALS02] | 69 | | 121.00 |
| Fabrications spéciales | 70 | | sur demande |

| Accessoires | No. USGBS | No. ST | No. Schmidlin | Prix CHF |
|--|------------------|---------------|----------------------|-----------------|
| Schmidlin distributeur de savon | 233471 | | 100530 | 246.00 |
| Flasque de renforcement pour montage de robinetterie | 233547 | | 100534 | 11.00 |

| Garnitures d'écoulement et trop-plein | |
|---|---------|
| Schmidlin vidage push-open, avec couvercle, chromé, verrouillable | page 74 |

Toutes les options et tous les accessoires pour lavabos à partir de la page 68.

01



Schmidlin MERO lavabos pour montage mural

avec trop-plein, y.c. matériel de fixation, y.c. rosace de trop-plein chromée, compatible avec un sous-meuble

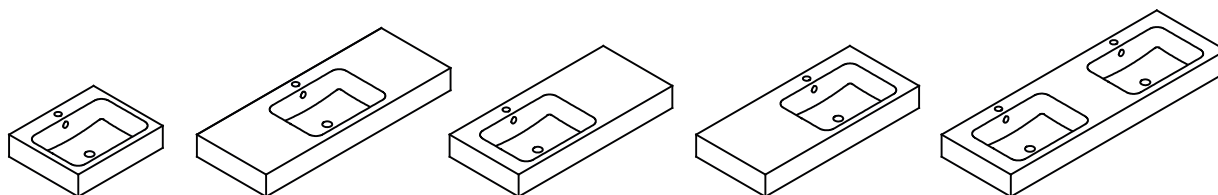

 compatible avec un sous-meuble

sans bord à l'arrière, sans trou pour la robinetterie

| | Larg. | Prof. | Haut. | No. USGBS | No. ST | No. Schmidlin | Prix CHF |
|------------------|-------|-------|-------|------------|--------|---------------|----------|
| lavabo au milieu | 55 | 40 | 12.5 | 217494.242 | | 2016-0001 | 599.00 |
| lavabo au milieu | 60 | 40 | 12.5 | 217495.242 | | 2024-0001 | 638.00 |
| lavabo au milieu | 65 | 40 | 12.5 | 217496.242 | | 2062-0001 | 679.00 |
| lavabo au milieu | 70 | 40 | 12.5 | 217497.242 | | 1920-0001 | 730.00 |
| lavabo au milieu | 80 | 40 | 12.5 | 217761.242 | | 2388-0001 | 773.00 |
| lavabo à gauche | 80 | 40 | 12.5 | 217498.242 | | 1858-0001 | 773.00 |
| lavabo à droite | 80 | 40 | 12.5 | 217499.242 | | 1973-0001 | 773.00 |
| lavabo au milieu | 90 | 40 | 12.5 | 217762.242 | | 2403-0001 | 847.00 |
| lavabo à gauche | 90 | 40 | 12.5 | 217504.242 | | 1968-0001 | 847.00 |
| lavabo à droite | 90 | 40 | 12.5 | 217505.242 | | 1977-0001 | 847.00 |
| lavabo au milieu | 100 | 40 | 12.5 | 217763.242 | | 2362-0001 | 948.00 |
| lavabo à gauche | 100 | 40 | 12.5 | 217506.242 | | 1946-0001 | 948.00 |
| lavabo à droite | 100 | 40 | 12.5 | 217507.242 | | 1998-0001 | 948.00 |
| lavabo au milieu | 120 | 40 | 12.5 | 217764.242 | | 2357-0001 | 1056.00 |
| lavabo double | 120 | 40 | 12.5 | 217777.242 | | 2339-0001 | 1679.00 |
| lavabo double | 125 | 40 | 12.5 | 217778.242 | | 2333-0001 | 1700.00 |
| lavabo double | 130 | 40 | 12.5 | 217779.242 | | 2364-0001 | 1723.00 |
| lavabo double | 140 | 40 | 12.5 | 217780.242 | | 2439-0001 | 1964.00 |
| lavabo double | 150 | 40 | 12.5 | 217787.242 | | 2481-0001 | 2013.00 |

avec bord à l'arrière, sans trou pour la robinetterie

| | | | | | | | |
|------------------|-----|----|------|------------|--|-----------|---------|
| lavabo au milieu | 55 | 45 | 12.5 | 217508.242 | | 2013-0001 | 599.00 |
| lavabo au milieu | 60 | 45 | 12.5 | 217509.242 | | 1987-0001 | 638.00 |
| lavabo au milieu | 65 | 45 | 12.5 | 217510.242 | | 2061-0001 | 679.00 |
| lavabo au milieu | 70 | 45 | 12.5 | 217530.242 | | 1954-0001 | 730.00 |
| lavabo au milieu | 80 | 45 | 12.5 | 217765.242 | | 2391-0001 | 773.00 |
| lavabo à gauche | 80 | 45 | 12.5 | 217531.242 | | 1955-0001 | 773.00 |
| lavabo à droite | 80 | 45 | 12.5 | 217532.242 | | 2055-0001 | 773.00 |
| lavabo au milieu | 90 | 45 | 12.5 | 217766.242 | | 2358-0001 | 847.00 |
| lavabo à gauche | 90 | 45 | 12.5 | 217533.242 | | 2023-0001 | 847.00 |
| lavabo à droite | 90 | 45 | 12.5 | 217534.242 | | 2018-0001 | 847.00 |
| lavabo au milieu | 100 | 45 | 12.5 | 217767.242 | | 2372-0001 | 948.00 |
| lavabo à gauche | 100 | 45 | 12.5 | 217535.242 | | 1952-0001 | 948.00 |
| lavabo à droite | 100 | 45 | 12.5 | 217536.242 | | 2035-0001 | 948.00 |
| lavabo au milieu | 120 | 45 | 12.5 | 217768.242 | | 2402-0001 | 1056.00 |
| lavabo double | 120 | 45 | 12.5 | 217781.242 | | 2340-0001 | 1679.00 |
| lavabo double | 125 | 45 | 12.5 | 217782.242 | | 2337-0001 | 1700.00 |
| lavabo double | 130 | 45 | 12.5 | 217783.242 | | 2454-0001 | 1723.00 |
| lavabo double | 140 | 45 | 12.5 | 217784.242 | | 2447-0001 | 1964.00 |
| lavabo double | 150 | 45 | 12.5 | 217788.242 | | 2484-0001 | 2013.00 |

avec bord à l'arrière, avec trou pour la robinetterie

| | | | | | | | |
|------------------|----|----|------|------------|--|-----------|--------|
| lavabo au milieu | 55 | 45 | 12.5 | 217508.241 | | 2013-0002 | 599.00 |
| lavabo au milieu | 60 | 45 | 12.5 | 217509.241 | | 1987-0002 | 638.00 |
| lavabo au milieu | 65 | 45 | 12.5 | 217510.241 | | 2061-0002 | 679.00 |

01



| | | | | | | |
|-----------------|-----|----|------|------------|-----------|---------|
| Becken in Mitte | 70 | 45 | 12.5 | 217530.241 | 1954-0002 | 730.00 |
| Becken in Mitte | 80 | 45 | 12.5 | 217765.241 | 2391-0002 | 773.00 |
| Becken links | 80 | 45 | 12.5 | 217531.241 | 1955-0002 | 773.00 |
| Becken rechts | 80 | 45 | 12.5 | 217532.241 | 2055-0002 | 773.00 |
| Becken in Mitte | 90 | 45 | 12.5 | 217766.241 | 2358-0002 | 847.00 |
| Becken links | 90 | 45 | 12.5 | 217533.241 | 2023-0002 | 847.00 |
| Becken rechts | 90 | 45 | 12.5 | 217534.241 | 2018-0002 | 847.00 |
| Becken in Mitte | 100 | 45 | 12.5 | 217767.241 | 2372-0002 | 948.00 |
| Becken links | 100 | 45 | 12.5 | 217535.241 | 1952-0002 | 948.00 |
| Becken rechts | 100 | 45 | 12.5 | 217536.241 | 2035-0002 | 948.00 |
| Becken in Mitte | 120 | 45 | 12.5 | 217768.241 | 2402-0002 | 1056.00 |
| Doppelbecken | 120 | 45 | 12.5 | 217781.247 | 2340-0002 | 1679.00 |
| Doppelbecken | 125 | 45 | 12.5 | 217782.247 | 2337-0002 | 1700.00 |
| Doppelbecken | 130 | 45 | 12.5 | 217783.247 | 2454-0002 | 1723.00 |
| Doppelbecken | 140 | 45 | 12.5 | 217784.247 | 2447-0002 | 1964.00 |
| Doppelbecken | 150 | 45 | 12.5 | 217788.247 | 2484-0002 | 2013.00 |

| Options | page | + | suppl. |
|--|------|---|-------------|
| Sans trop-plein [UL0] | 70 | | 59.00 |
| Schmidlin GreenSteel | 68 | | à 2.00 |
| catégorie de couleur II [FA0_ _] | 237 | | 115.00 |
| catégorie de couleur III [FA0_ _] | 237 | | 115.00 |
| catégorie de couleur IV [FA0_ _] | 237 | | 317.00 |
| catégorie de couleur V [FA0_ _] | 237 | | 115.00 |
| CLEANEFFECT [OV01] | 68 | | 88.00 |
| Trous pour robinetterie à 3 trous [WT_ALS01] | 69 | | 167.00 |
| Trou pour distributeur de savon Schmidlin [SSP02] | 68 | | 86.00 |
| Trou rond sur mesure [WT_ALS02] | 69 | | 121.00 |
| Distributeur de papiers cosmétique Schmidlin (de largeur 70 cm) [KTS_ _] | 70 | | 304.00 |
| Fabrications spéciales | 70 | | sur demande |
| Trou pour prise de courant [STP_ _] | 69 | | 191.00 |

| Accessoires | No. USGBS | No. ST | No. Schmidlin | Prix CHF |
|--|-----------|--------|---------------|----------|
| Schmidlin distributeur de savon | 233471 | | 100530 | 246.00 |
| Flasque de renforcement pour montage de robinetterie | 233547 | | 100534 | 11.00 |

Garnitures d'écoulement et trop-plein

| | |
|---|---------|
| Schmidlin vidage push-open, avec couvercle, chromé, verrouillable | page 74 |
|---|---------|

Toutes les options et tous les accessoires pour lavabos à partir de la page 68.



Schmidlin MERO VARIO lavabos à encastrer par-dessus

avec trop-plein, y.c. matériel de fixation, y.c. rosace de trop-plein chromée, compatible avec un sous-meuble

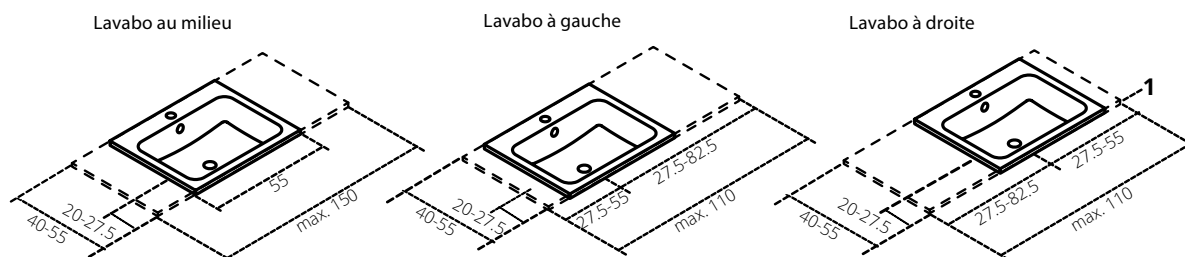

Garantie de livraison: Livraison sous 10 jours ouvrables (y c. options définies*)

 compatible avec un sous-meuble

sans trou pour la robinetterie

| | Larg. | Prof. | Haut. | No. USGBS | No. ST | No. Schmidlin | Prix CHF |
|------------------|--------|-------|-------|------------|--------|---------------|----------|
| lavabo au milieu | 55-150 | 40-55 | 1 | 217528.242 | | 2036-9999 | 1255.00 |
| lavabo à gauche | 55-110 | 40-55 | 1 | 217529.242 | | 2078-9999 | 1255.00 |
| lavabo à droite | 55-110 | 40-55 | 1 | 217546.242 | | 2085-9999 | 1255.00 |

avec trou pour la robinetterie

| | | | | | | | |
|------------------|--------|-------|---|------------|--|-----------|---------|
| lavabo au milieu | 55-150 | 45-55 | 1 | 217537.241 | | 2036-9999 | 1255.00 |
| lavabo à gauche | 55-110 | 45-55 | 1 | 217538.241 | | 2078-9999 | 1255.00 |
| lavabo à droite | 55-110 | 45-55 | 1 | 217539.241 | | 2085-9999 | 1255.00 |

Options

| | page | + | suppl. |
|---|------|---|--------|
| Option de livraison SUBITO - livraison en 4 jours ouvrables (y. c. options définies*). Lieu de livraison: à choix, chez le grossiste ou directement sur le chantier. | 68 | | 331.00 |
| Sans trop-plein [UL0] | 70 | | 59.00 |
| *Schmidlin GreenSteel | 68 | | à 2.00 |
| *catégorie de couleur II [FA0_ _] | 237 | | 115.00 |
| *catégorie de couleur III [FA0_ _] | 237 | | 115.00 |
| *catégorie de couleur IV [FA0_ _] | 237 | | 317.00 |
| *catégorie de couleur V [FA0_ _] | 237 | | 115.00 |
| *CLEANEFFECT [OV01] | 68 | | 88.00 |
| Trous pour robinetterie à 3 trous [WT_ALS01] | 69 | | 167.00 |
| *Trou pour distributeur de savon Schmidlin [SSP02] | 68 | | 86.00 |
| Trou rond sur mesure [WT_ALS02] | 69 | | 121.00 |

Accessoires

| | No. USGBS | No. ST | No. Schmidlin | Prix CHF |
|--|-----------|--------|---------------|----------|
| Schmidlin distributeur de savon | 233471 | | 100530 | 246.00 |
| Flasque de renforcement pour montage de robinetterie | 233547 | | 100534 | 11.00 |

Garnitures d'écoulement et trop-plein

| | |
|---|---------|
| Schmidlin vidage push-open, avec couvercle, chromé, verrouillable | page 74 |
|---|---------|

Toutes les options et tous les accessoires pour lavabos à partir de la page 68.

01



Schmidlin MERO VARIO lavabos à poser

avec trop-plein, y.c. matériel de fixation, y.c. rosace de trop-plein chromée, compatible avec un sous-meuble

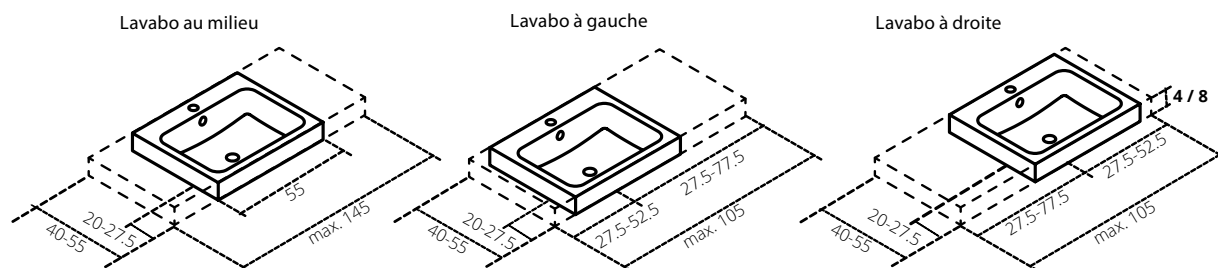

 compatible avec un sous-meuble

Garantie de livraison: Livraison sous 10 jours ouvrables (y c. options définies*)

sans trou pour la robinetterie

| | Larg. | Prof. | Haut. | No. USGBS | No. ST | No. Schmidlin | Prix CHF |
|------------------|--------|-------|-------|--------------|--------|---------------|----------|
| lavabo au milieu | 55-145 | 40-55 | 4 / 8 | 217540 / 547 | | 2079-9999 | 1255.00 |
| lavabo à gauche | 55-105 | 40-55 | 4 / 8 | 217541 / 550 | | 2082-9999 | 1255.00 |
| lavabo à droite | 55-105 | 40-55 | 4 / 8 | 217542 / 558 | | 2076-9999 | 1255.00 |

avec trou pour la robinetterie

| | | | | | | | |
|------------------|--------|-------|-------|--------------|--|-----------|---------|
| lavabo au milieu | 55-145 | 45-55 | 4 / 8 | 217548 / 549 | | 2079-9999 | 1255.00 |
| lavabo à gauche | 55-105 | 45-55 | 4 / 8 | 217556 / 557 | | 2082-9999 | 1255.00 |
| lavabo à droite | 55-105 | 45-55 | 4 / 8 | 217549 / 560 | | 2076-9999 | 1255.00 |

Options

| | page | + | suppl. |
|---|------|---|--------|
| Option de livraison SUBITO - livraison en 4 jours ouvrables (y. c. options définies*). Lieu de livraison: à choix, chez le grossiste ou directement sur le chantier. | 68 | | 331.00 |
| Sans trop-plein [ULO] | 70 | | 59.00 |
| Schmidlin GreenSteel | 68 | | à 2.00 |
| *catégorie de couleur II [FA0_ _] | 237 | | 115.00 |
| *catégorie de couleur III [FA0_ _] | 237 | | 115.00 |
| *catégorie de couleur IV [FA0_ _] | 237 | | 317.00 |
| *catégorie de couleur V [FA0_ _] | 237 | | 115.00 |
| *CLEANEFFECT [OV01] | 68 | | 88.00 |
| Trous pour robinetterie à 3 trous [WT_ALS01] | 69 | | 167.00 |
| *Trou pour distributeur de savon Schmidlin [SSP02] | 68 | | 86.00 |
| Trou rond sur mesure [WT_ALS02] | 69 | | 121.00 |

Accessoires

| | No. USGBS | No. ST | No. Schmidlin | Prix CHF |
|--|-----------|--------|---------------|----------|
| Schmidlin distributeur de savon | 233471 | | 100530 | 246.00 |
| Flasque de renforcement pour montage de robinetterie | 233547 | | 100534 | 11.00 |

Garnitures d'écoulement et trop-plein

| | |
|---|---------|
| Schmidlin vidage push-open, avec couvercle, chromé, verrouillable | page 74 |
|---|---------|

Toutes les options et tous les accessoires pour lavabos à partir de la page 68.



Schmidlin MERO VARIO lavabos pour montage mural

mit Überlauf, inkl. Befestigungzubehör, inkl. Überlaufgarnitur verchromt, unterbaufähig

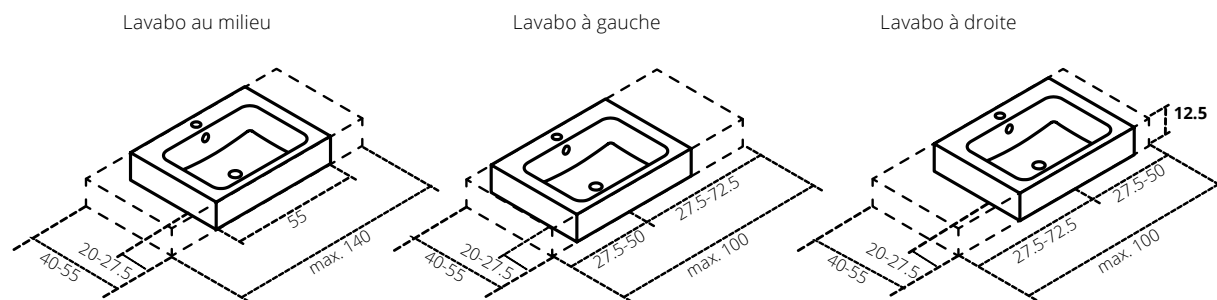

Garantie de livraison: Livraison sous 10 jours ouvrables (y c. options définies*)

 compatible avec un sous-meuble

sans trou pour la robinetterie

| | Larg. | Prof. | Haut. | No. USGBS | No. ST | No. Schmidlin | Prix CHF |
|------------------|--------|-------|-------|------------|--------|---------------|----------|
| lavabo au milieu | 55-140 | 40-55 | 12.5 | 217543.242 | | 2073-9999 | 1255.00 |
| lavabo à gauche | 55-100 | 40-55 | 12.5 | 217544.242 | | 2065-9999 | 1255.00 |
| lavabo à droite | 55-100 | 40-55 | 12.5 | 217545.242 | | 2084-9999 | 1255.00 |

avec trou pour la robinetterie

| | | | | | | | |
|------------------|--------|-------|------|------------|--|-----------|---------|
| lavabo au milieu | 55-140 | 45-55 | 12.5 | 217564.241 | | 2073-9999 | 1255.00 |
| lavabo à gauche | 55-100 | 45-55 | 12.5 | 217565.241 | | 2065-9999 | 1255.00 |
| lavabo à droite | 55-100 | 45-55 | 12.5 | 217566.241 | | 2084-9999 | 1255.00 |

Options

| | page | + | suppl. |
|---|------|---|--------|
| Option de livraison SUBITO - livraison en 4 jours ouvrables (y. c. options définies*). Lieu de livraison: à choix, chez le grossiste ou directement sur le chantier. | 68 | | 331.00 |
| Sans trop-plein [ULO] | 70 | | 59.00 |
| *Schmidlin GreenSteel | 68 | | à 2.00 |
| *catégorie de couleur II [FA0_ _] | 237 | | 115.00 |
| *catégorie de couleur III [FA0_ _] | 237 | | 115.00 |
| *catégorie de couleur IV [FA0_ _] | 237 | | 317.00 |
| *catégorie de couleur V [FA0_ _] | 237 | | 115.00 |
| *CLEANEEFFECT [OV01] | 68 | | 88.00 |
| Trous pour robinetterie à 3 trous [WT_ALS01] | 69 | | 167.00 |
| *Trou pour distributeur de savon Schmidlin [SSP02] | 68 | | 86.00 |
| Trou rond sur mesure [WT_ALS02] | 69 | | 121.00 |
| Distributeur de papiers cosmétique Schmidlin (de largeur 70 cm) [KTS_ _] | 70 | | 304.00 |
| Trou pour prise de courant [STP_ _] | 69 | | 191.00 |

Accessoires

| | No. USGBS | No. ST | No. Schmidlin | Prix CHF |
|--|-----------|--------|---------------|----------|
| Schmidlin distributeur de savon | 233471 | | 100530 | 246.00 |
| Flasque de renforcement pour montage de robinetterie | 233547 | | 100534 | 11.00 |

Garnitures d'écoulement et trop-plein

| | |
|---|---------|
| Schmidlin vidage push-open, avec couvercle, chromé, verrouillable | page 74 |
|---|---------|

Toutes les options et tous les accessoires pour lavabos à partir de la page 68.



Schmidlin MERO FRAME lavabos pour montage mural

avec trop-plein, y.c. matériel de fixation

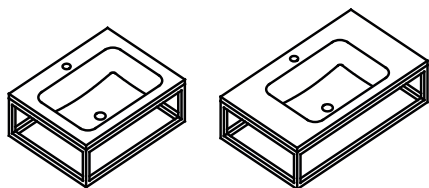

Schmidlin MERO FRAME y.c. rack FRAME

sans trou pour la robinetterie

| | Larg. | Prof. | Haut. | No. USGBS | No. ST | No. Schmidlin | Prix CHF |
|------------------|-------|-------|-------|------------|--------|---------------|----------|
| lavabo au milieu | 60 | 47 | 19 | 101537.242 | | 2433-0003 | 1440.00 |
| lavabo au milieu | 80 | 47 | 19 | 101538.242 | | 2449-0003 | 1618.00 |

avec trou pour la robinetterie

| | | | | | | | |
|------------------|----|----|----|------------|--|-----------|---------|
| lavabo au milieu | 60 | 47 | 19 | 101537.241 | | 2433-0004 | 1440.00 |
| lavabo au milieu | 80 | 47 | 19 | 101538.241 | | 2449-0004 | 1618.00 |

Options

| | page | + | suppl. |
|---|------|---|--------|
| Schmidlin GreenSteel | 68 | | à 2.00 |
| Farbklasse II [FA0_ _] | 237 | | 115.00 |
| GLASUR PLUS [OV01] | 68 | | 88.00 |
| Löcher für 3-Loch Armatur [WT_ALS01] | 69 | | 167.00 |
| Lochbohrung für Schmidlin Seifenspender [SSP02] | 68 | | 86.00 |
| Runde Lochbohrung nach Mass [WT_ALS02] | 69 | | 121.00 |

Garnitures d'écoulement et trop-plein

| | |
|--|---------|
| Vidage 1¼", y.c. couvercle chromé, non verrouillable | page 74 |
| Vidage 1¼", y.c. couvercle émaillé blanc alpin, non verrouillable | page 74 |
| Vidage 1¼", y.c. couvercle émaillé blanc alpin mat, non verrouillable | page 74 |
| Vidage 1¼", y.c. couvercle émaillé, autres couleurs, non verrouillable | page 74 |

Toutes les options et tous les accessoires pour lavabos à partir de la page 68.

01



Schmidlin MERO MINI lavabos à encastrer par-dessous

sans trop-plein, y.c. matériel de fixation

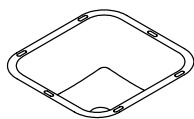

| Larg. | Prof. | Prof. du lavabo | No. USGBS | No. ST | No. Schmidlin | Prix CHF |
|-------|-------|-----------------|------------|--------|---------------|----------|
| 28 | 26 | 10.5 | 217643.242 | | 2195-0001 | 371.00 |

Schmidlin MERO MINI lavabos à encastrer par-dessus

sans trop-plein, y.c. matériel de fixation, compatible avec un sous-meuble

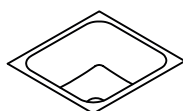

compatible avec un sous-meuble

sans bord à l'arrière, sans trou pour la robinetterie

| Larg. | Prof. | Haut. | No. USGBS | No. ST | No. Schmidlin | Prix CHF |
|-------|-------|-------|------------|--------|---------------|----------|
| 34 | 32 | 1 | 217644.242 | | 2217-0001 | 642.00 |

Options

| | page | + | suppl. |
|-----------------------------------|------|---|--------|
| Sans trop-plein [UL0] | 70 | | 59.00 |
| Schmidlin GreenSteel | 68 | | à 2.00 |
| catégorie de couleur II [FA0_ _] | 237 | | 115.00 |
| catégorie de couleur III [FA0_ _] | 237 | | 115.00 |
| catégorie de couleur IV [FA0_ _] | 237 | | 317.00 |
| catégorie de couleur V [FA0_ _] | 237 | | 115.00 |
| CLEANEFFECT [OV01] | 68 | | 88.00 |

Accessoires

| | No. USGBS | No. ST | No. Schmidlin | Prix CHF |
|--|-----------|--------|---------------|----------|
| Schmidlin Set de montage pour lavabos à encastrer par dessous (équerre de montage, 4 pieces) | 233511 | | 108317 | 46.00 |

Garnitures d'écoulement et trop-plein

| | |
|--|---------|
| Vidage 1¼", y.c. couvercle chromé, non verrouillable | page 74 |
| Vidage 1¼", y.c. couvercle émaillé blanc alpin, non verrouillable | page 74 |
| Vidage 1¼", y.c. couvercle émaillé blanc alpin mat, non verrouillable | page 74 |
| Vidage 1¼", y.c. couvercle émaillé, autres couleurs, non verrouillable | page 74 |

Toutes les options et tous les accessoires pour lavabos à partir de la page 68.

01



Schmidlin MERO MINI lavabos à poser

sans trop-plein, y.c. matériel de fixation, compatible avec un sous-meuble

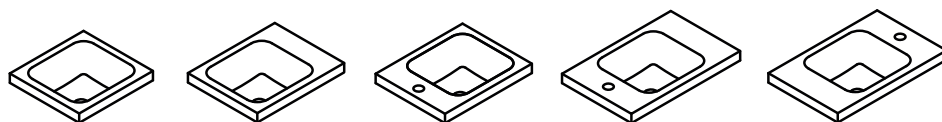

compatible avec un sous-meuble

sans bord à l'arrière, sans trou pour la robinetterie

| | Larg. | Prof. | Haut. | No. USGBS | No. ST | No. Schmidlin | Prix CHF |
|------------------|-------|-------|-------|------------|--------|---------------|----------|
| lavabo au milieu | 34 | 32 | 4 | 217645.242 | | 2164-0001 | 673.00 |
| lavabo à gauche | 40 | 32 | 4 | | | 2498-0001 | 673.00 |
| lavabo à droite | 40 | 32 | 4 | | | 2514-0001 | 673.00 |
| lavabo au milieu | 45 | 32 | 4 | | | 2504-0001 | 673.00 |
| lavabo au milieu | 45 | 35 | 4 | | | 2508-0001 | 673.00 |
| lavabo au milieu | 50 | 32 | 4 | | | 2516-0001 | 673.00 |
| lavabo au milieu | 50 | 35 | 4 | | | 2499-0001 | 673.00 |

avec trou pour robinetterie à gauche/droite

| | | | | | | | |
|--|----|----|---|--|--|-----------|--------|
| lavabo à gauche, trou pour robinetterie à droite | 40 | 32 | 4 | | | 2498-0003 | 673.00 |
| lavabo à droite, trou pour robinetterie à gauche | 40 | 32 | 4 | | | 2514-0004 | 673.00 |
| lavabo à gauche, trou pour robinetterie à droite | 45 | 32 | 4 | | | 2504-0003 | 673.00 |
| lavabo à droite, trou pour robinetterie à gauche | 45 | 32 | 4 | | | 2504-0004 | 673.00 |
| lavabo à gauche, trou pour robinetterie à droite | 50 | 32 | 4 | | | 2516-0003 | 673.00 |
| lavabo à droite, trou pour robinetterie à gauche | 50 | 32 | 4 | | | 2516-0004 | 673.00 |

Options

| | page | + | suppl. |
|-----------------------------------|------|---|--------|
| Schmidlin GreenSteel | 68 | | à 2.00 |
| catégorie de couleur II [FA0_ _] | 237 | | 115.00 |
| catégorie de couleur III [FA0_ _] | 237 | | 115.00 |
| catégorie de couleur IV [FA0_ _] | 237 | | 317.00 |
| catégorie de couleur V [FA0_ _] | 237 | | 115.00 |
| CLEANEFFECT [OV01] | 68 | | 88.00 |

Accessoires

| | No. USGBS | No. ST | No. Schmidlin | Prix CHF |
|--|-----------|--------|---------------|----------|
| Flasque de renforcement pour montage de robinetterie | 233547 | | 100534 | 11.00 |

Garnitures d'écoulement et trop-plein

| | |
|--|---------|
| Vidage 1¼", y.c. couvercle chromé, non verrouillable | page 74 |
| Vidage 1¼", y.c. couvercle émaillé blanc alpin, non verrouillable | page 74 |
| Vidage 1¼", y.c. couvercle émaillé blanc alpin mat, non verrouillable | page 74 |
| Vidage 1¼", y.c. couvercle émaillé, autres couleurs, non verrouillable | page 74 |

Toutes les options et tous les accessoires pour lavabos à partir de la page 68.



Schmidlin MERO MINI lavabos pour montage mural

sans trop-plein, y.c. matériel de fixation, compatible avec un sous-meuble

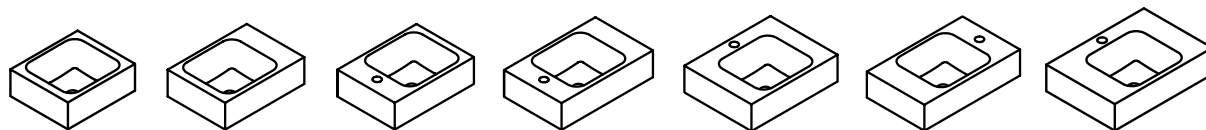

sans trou pour robinetterie



compatible avec un sous-meuble

| | Larg. | Prof. | Haut. | No. USGBS | No. ST | No. Schmidlin | Prix CHF |
|------------------|-------|-------|-------|------------|--------|---------------|----------|
| lavabo au milieu | 35 | 30 | 12.5 | 217646.242 | | 2170-0001 | 737.00 |
| lavabo à gauche | 40 | 30 | 12.5 | 217647.242 | | 2225-0001 | 741.00 |
| lavabo à droite | 40 | 30 | 12.5 | 217648.242 | | 2203-0001 | 741.00 |
| lavabo au milieu | 45 | 30 | 12.5 | 217649.242 | | 2218-0001 | 757.00 |
| lavabo au milieu | 45 | 35 | 12.5 | 217650.242 | | 2173-0001 | 757.00 |
| lavabo au milieu | 50 | 30 | 12.5 | 217651.242 | | 2162-0001 | 774.00 |
| lavabo au milieu | 50 | 35 | 12.5 | 217652.242 | | 2235-0001 | 774.00 |

avec trou pour robinetterie à gauche/droite

| | | | | | | | |
|--|----|----|------|------------|--|-----------|--------|
| lavabo à gauche, trou pour robinetterie à droite | 40 | 30 | 12.5 | 217647.237 | | 2225-0003 | 741.00 |
| lavabo à droite, trou pour robinetterie à gauche | 40 | 30 | 12.5 | 217648.236 | | 2203-0004 | 741.00 |
| lavabo à gauche, trou pour robinetterie à droite | 45 | 30 | 12.5 | 217649.237 | | 2218-0003 | 757.00 |
| lavabo à droite, trou pour robinetterie à gauche | 45 | 30 | 12.5 | 217649.236 | | 2218-0004 | 757.00 |
| lavabo à gauche, trou pour robinetterie à droite | 50 | 30 | 12.5 | 217651.237 | | 2162-0003 | 774.00 |
| lavabo à droite, trou pour robinetterie à gauche | 50 | 30 | 12.5 | 217651.236 | | 2162-0004 | 774.00 |

avec trou pour la robinetterie à l'arrière

| | | | | | | | |
|------------------|----|----|------|------------|--|-----------|--------|
| lavabo au milieu | 45 | 35 | 12.5 | 217650.241 | | 2173-0002 | 757.00 |
| lavabo au milieu | 50 | 35 | 12.5 | 217652.241 | | 2235-0002 | 774.00 |

Options

| | page | + | suppl. |
|---|------|---|--------|
| trop-plein latéral (seulement pour lavabos à encastrer par-dessous) | 70 | | 59.00 |
| Schmidlin GreenSteel | 68 | | à 2.00 |
| catégorie de couleur II [FA0_ _] | 237 | | 115.00 |
| catégorie de couleur III [FA0_ _] | 237 | | 115.00 |
| catégorie de couleur IV [FA0_ _] | 237 | | 317.00 |
| catégorie de couleur V [FA0_ _] | 237 | | 115.00 |
| CLEANEFFECT [OV01] | 68 | | 88.00 |
| Trou pour distributeur de savon Schmidlin [SSP02] | 68 | | 86.00 |
| Trou rond sur mesure [WT_ALS02] | 69 | | 121.00 |
| Trou pour prise de courant [STP_ _] | 69 | | 191.00 |

Accessoires

| | No. USGBS | No. ST | No. Schmidlin | Prix CHF |
|---|-----------|--------|---------------|----------|
| Porte-serviette pour Schmidlin ORBIS MINI / MERO MINI lavabo pour montage mural 35x30x12.5 cm | 563015 | | 109985 | 236.00 |
| Porte-serviette pour Schmidlin ORBIS MINI / MERO MINI lavabo pour montage mural 40x30x12.5 cm | 563016 | | 109986 | 236.00 |
| Schmidlin distributeur de savon | 233471 | | 100530 | 246.00 |
| Flasque de renforcement pour montage de robinetterie | 233547 | | 100534 | 11.00 |

Garnitures d'écoulement et trop-plein

| | |
|--|---------|
| Vidage 1¼", y.c. couvercle chromé, non verrouillable | page 74 |
| Vidage 1¼", y.c. couvercle émaillé blanc alpin, non verrouillable | page 74 |
| Vidage 1¼", y.c. couvercle émaillé blanc alpin mat, non verrouillable | page 74 |
| Vidage 1¼", y.c. couvercle émaillé, autres couleurs, non verrouillable | page 74 |

Toutes les options et tous les accessoires pour lavabos à partir de la page 68.



Schmidlin MERO MINI VARIO lavabos à encastrer par-dessus

sans trop-plein, y.c. matériel de fixation, compatible avec un sous-meuble

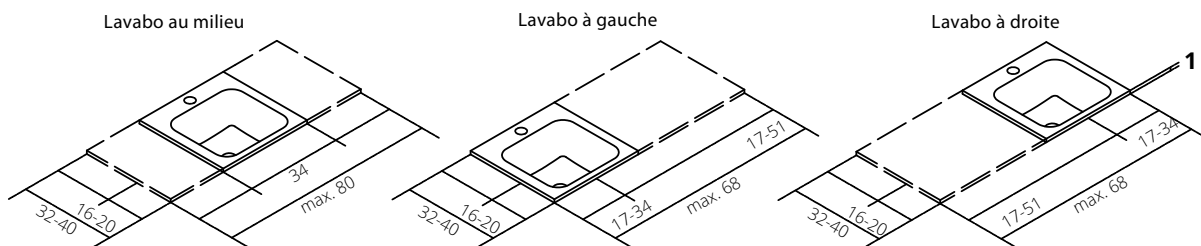

Garantie de livraison: Livraison sous 10 jours ouvrables (y c. options définies*)

 compatible avec un sous-meuble

sans trou pour la robinetterie

| | Larg. | Prof. | Haut. | No. USGBS | No. ST | No. Schmidlin | Prix CHF |
|------------------|-------|-------|-------|------------|--------|---------------|----------|
| lavabo au milieu | 34-80 | 32-40 | 1 | 217653.242 | | 2176-9999 | 886.00 |
| lavabo à gauche | 34-68 | 32-40 | 1 | 217654.242 | | 2183-9999 | 886.00 |
| lavabo à droite | 34-68 | 32-40 | 1 | 217655.242 | | 2239-9999 | 886.00 |

avec trou pour la robinetterie

(jusqu'à une profondeur de 35 cm: trou pour la robinetterie à gauche ou à droite, à partir d'une profondeur de 36 cm: trou pour la robinetterie à l'arrière)

| | | | | | | | |
|------------------|-------|-------|---|------------|--|-----------|--------|
| lavabo au milieu | 34-80 | 32-40 | 1 | 217653.241 | | 2176-9999 | 886.00 |
| lavabo à gauche | 34-68 | 32-40 | 1 | 217654.241 | | 2183-9999 | 886.00 |
| lavabo à droite | 34-68 | 32-40 | 1 | 217655.241 | | 2239-9999 | 886.00 |

Options

| | page | + | suppl. |
|---|------|---|--------|
| Option de livraison SUBITO - livraison en 4 jours ouvrables (y. c. options définies*). Lieu de livraison: à choix, chez le grossiste ou directement sur le chantier. | 68 | | 331.00 |
| trop-plein latéral (seulement pour lavabos à encastrer par-dessous) [UL45/81] | 70 | | 59.00 |
| *Schmidlin GreenSteel | 68 | | à 2.00 |
| *catégorie de couleur II [FA0_ _] | 237 | | 115.00 |
| *catégorie de couleur III [FA0_ _] | 237 | | 115.00 |
| *catégorie de couleur IV [FA0_ _] | 237 | | 317.00 |
| *catégorie de couleur V [FA0_ _] | 237 | | 115.00 |
| *CLEANEFFECT [OV01] | 68 | | 88.00 |
| Trous pour robinetterie à 3 trous [WT_ALS01] | 69 | | 167.00 |
| *Trou pour distributeur de savon Schmidlin [SSP02] | 68 | | 86.00 |
| Trou rond sur mesure [WT_ALS02] | 69 | | 121.00 |

Accessoires

| | No. USGBS | No. ST | No. Schmidlin | Prix CHF |
|--|-----------|--------|---------------|----------|
| Schmidlin distributeur de savon | 233471 | | 100530 | 246.00 |
| Flasque de renforcement pour montage de robinetterie | 233547 | | 100534 | 11.00 |

Garnitures d'écoulement et trop-plein

| | |
|--|---------|
| Vidage 1¼", y.c. couvercle chromé, non verrouillable | page 74 |
| Vidage 1¼", y.c. couvercle émaillé blanc alpin, non verrouillable | page 74 |
| Vidage 1¼", y.c. couvercle émaillé blanc alpin mat, non verrouillable | page 74 |
| Vidage 1¼", y.c. couvercle émaillé, autres couleurs, non verrouillable | page 74 |

Toutes les options et tous les accessoires pour lavabos à partir de la page 68.



Schmidlin MERO MINI VARIO lavabos à poser

sans trop-plein, y.c. matériel de fixation, compatible avec un sous-meuble

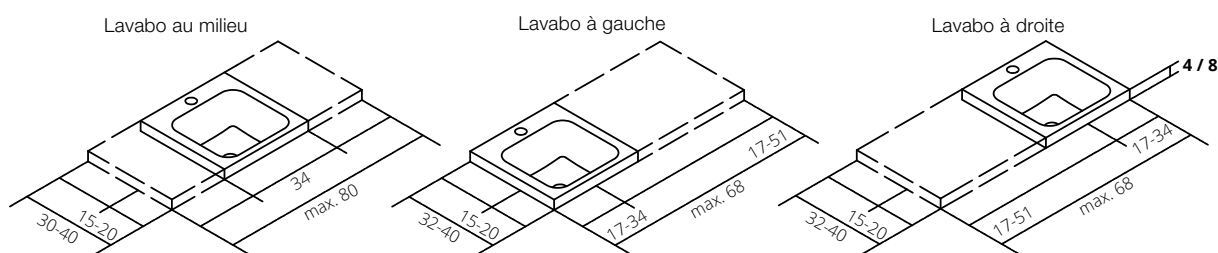

Garantie de livraison: Livraison sous 10 jours ouvrables (y c. options définies*)

 compatible avec un sous-meuble

01



sans trou pour la robinetterie

| | Larg. | Prof. | Haut. | No. USGBS | No. ST | No. Schmidlin | Prix CHF |
|------------------|-------|-------|-------|------------|--------|---------------|----------|
| lavabo au milieu | 34-80 | 32-40 | 4 / 8 | 217659.242 | | 2242-9999 | 918.00 |
| lavabo à gauche | 34-68 | 32-40 | 4 / 8 | 217660.242 | | 2231-9999 | 918.00 |
| lavabo à droite | 34-68 | 32-40 | 4 / 8 | 217661.242 | | 2243-9999 | 918.00 |

avec trou pour la robinetterie

(jusqu'à une profondeur de 35 cm: trou pour la robinetterie à gauche ou à droite, à partir d'une profondeur de 36 cm: trou pour la robinetterie à l'arrière)

| | | | | | | | |
|------------------|-------|-------|-------|------------|--|-----------|--------|
| lavabo au milieu | 34-80 | 32-40 | 4 / 8 | 217659.241 | | 2242-9999 | 918.00 |
| lavabo à gauche | 34-68 | 32-40 | 4 / 8 | 217660.241 | | 2231-9999 | 918.00 |
| lavabo à droite | 34-68 | 32-40 | 4 / 8 | 217661.241 | | 2243-9999 | 918.00 |

Options

| | page | + | suppl. |
|---|------|---|--------|
| Option de livraison SUBITO - livraison en 4 jours ouvrables (y. c. options définies*). Lieu de livraison: à choix, chez le grossiste ou directement sur le chantier. | 68 | | 331.00 |
| trop-plein latéral (seulement pour lavabos à encastrer par-dessous) [UL45/81] | 70 | | 59.00 |
| *Schmidlin GreenSteel | 68 | | à 2.00 |
| *catégorie de couleur II [FA0_ _] | 237 | | 115.00 |
| *catégorie de couleur III [FA0_ _] | 237 | | 115.00 |
| *catégorie de couleur IV [FA0_ _] | 237 | | 317.00 |
| *catégorie de couleur V [FA0_ _] | 237 | | 115.00 |
| *CLEANEEFFECT [OV01] | 68 | | 88.00 |
| Trous pour robinetterie à 3 trous [WT_ALS01] | 69 | | 167.00 |
| *Trou pour distributeur de savon Schmidlin [SSP02] | 68 | | 86.00 |
| Trou rond sur mesure [WT_ALS02] | 69 | | 121.00 |

Accessoires

| | No. USGBS | No. ST | No. Schmidlin | Prix CHF |
|--|-----------|--------|---------------|----------|
| Schmidlin distributeur de savon | 233471 | | 100530 | 246.00 |
| Flasque de renforcement pour montage de robinetterie | 233547 | | 100534 | 11.00 |

Garnitures d'écoulement et trop-plein

| | |
|--|---------|
| Vidage 1¼", y.c. couvercle chromé, non verrouillable | page 74 |
| Vidage 1¼", y.c. couvercle émaillé blanc alpin, non verrouillable | page 74 |
| Vidage 1¼", y.c. couvercle émaillé blanc alpin mat, non verrouillable | page 74 |
| Vidage 1¼", y.c. couvercle émaillé, autres couleurs, non verrouillable | page 74 |

Toutes les options et tous les accessoires pour lavabos à partir de la page 68.

Schmidlin MERO MINI VARIO lavabos pour montage mural

sans trop-plein, y.c. matériel de fixation, compatible avec un sous-meuble

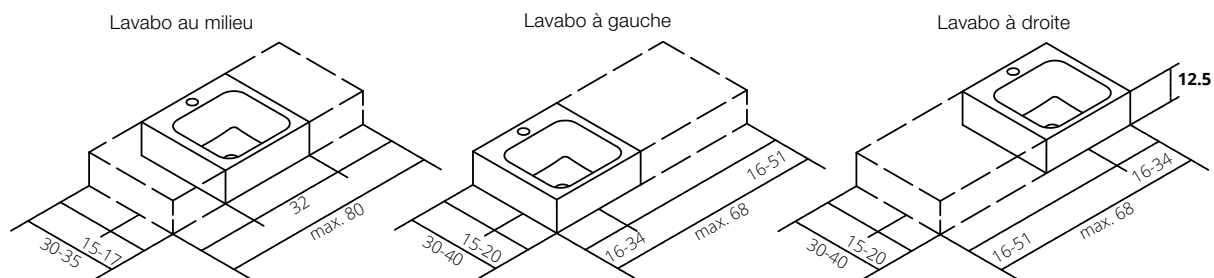

Garantie de livraison: Livraison sous 10 jours ouvrables (y.c. options définies*)

 compatible avec un sous-meuble

sans trou pour la robinetterie

| | Larg. | Prof. | Haut. | No. USGBS | No. ST | No. Schmidlin | Prix CHF |
|------------------|-------|-------|-------|------------|--------|---------------|----------|
| lavabo au milieu | 32-80 | 30-35 | 12.5 | 217665.242 | | 2230-9999 | 1027.00 |
| lavabo à gauche | 32-68 | 30-40 | 12.5 | 217666.242 | | 2234-9999 | 1027.00 |
| lavabo à droite | 32-68 | 30-40 | 12.5 | 217667.242 | | 2238-9999 | 1027.00 |

avec trou pour la robinetterie

(jusqu'à une profondeur de 35 cm: trou pour la robinetterie à gauche ou à droite, à partir d'une profondeur de 36 cm: trou pour la robinetterie à l'arrière)

| | | | | | | | |
|------------------|-------|-------|------|------------|--|-----------|---------|
| lavabo au milieu | 32-80 | 30-35 | 12.5 | 217665.241 | | 2230-9999 | 1027.00 |
| lavabo à gauche | 32-68 | 30-40 | 12.5 | 217666.241 | | 2234-9999 | 1027.00 |
| lavabo à droite | 32-68 | 30-40 | 12.5 | 217667.241 | | 2238-9999 | 1027.00 |

Options

| | page | + | suppl. |
|---|------|---|--------|
| Option de livraison SUBITO - livraison en 4 jours ouvrables (y. c. options définies*). Lieu de livraison: à choix, chez le grossiste ou directement sur le chantier. | 68 | | 331.00 |
| trop-plein latéral (seulement pour lavabos à encastrier par-dessous) [UL45/81] | 70 | | 59.00 |
| *Schmidlin GreenSteel | 68 | | à 2.00 |
| *catégorie de couleur II [FA0_ _] | 237 | | 115.00 |
| *catégorie de couleur III [FA0_ _] | 237 | | 115.00 |
| *catégorie de couleur IV [FA0_ _] | 237 | | 317.00 |
| *catégorie de couleur V [FA0_ _] | 237 | | 115.00 |
| *CLEANEFFECT [OV01] | 68 | | 88.00 |
| Trous pour robinetterie à 3 trous [WT_ALS01] | 69 | | 167.00 |
| *Trou pour distributeur de savon Schmidlin [SSP02] | 68 | | 86.00 |
| Trou rond sur mesure [WT_ALS02] | 69 | | 121.00 |
| Distributeur de papiers cosmétique Schmidlin [KTS_ _] | 70 | | 304.00 |
| Trou pour prise de courant [STP_ _] | 69 | | 191.00 |

| Accessoires | No. USGBS | No. ST | No. Schmidlin | Prix CHF |
|---|-----------|--------|---------------|----------|
| Porte-serviette pour Schmidlin ORBIS MINI / MERO MINI lavabo pour montage mural 35x30x12.5 cm | 563015 | | 109985 | 236.00 |
| Porte-serviette pour Schmidlin ORBIS MINI / MERO MINI lavabo pour montage mural 40x30x12.5 cm | 563016 | | 109986 | 236.00 |
| Schmidlin distributeur de savon | 233471 | | 100530 | 246.00 |
| Flasque de renforcement pour montage de robinetterie | 233547 | | 100534 | 11.00 |

Garnitures d'écoulement et trop-plein

| | |
|--|---------|
| Vidage 1¼", y.c. couvercle chromé, non verrouillable | page 74 |
| Vidage 1¼", y.c. couvercle émaillé blanc alpin, non verrouillable | page 74 |
| Vidage 1¼", y.c. couvercle émaillé blanc alpin mat, non verrouillable | page 74 |
| Vidage 1¼", y.c. couvercle émaillé, autres couleurs, non verrouillable | page 74 |

Schmidlin MERO MINI FRAME lavabos pour montage mural

sans trop-plein, y.c. matériel de fixation

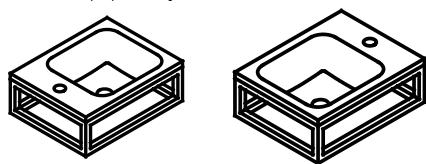

Schmidlin MERO MINI FRAME y.c. rack FRAME

avec trou pour la robinetterie

| | Larg. | Prof. | Haut. | No. USGBS | No. ST | No. Schmidlin | Prix CHF |
|-----------------|-------|-------|-------|-----------|---------|---------------|----------|
| lavabo à gauche | 41 | 32 | 14.5 | 101539 | 3131706 | 2420-0003 | 1307.00 |
| lavabo à droite | 41 | 32 | 14.5 | 101540 | 3131707 | 2426-0003 | 1307.00 |

Options

| | page | + | suppl. |
|---|------|---|--------|
| Schmidlin GreenSteel | 68 | | à 2.00 |
| catégorie de couleur II [FA0_ _] | 237 | | 115.00 |
| CLEANEFFECT [OV01] | 68 | | 88.00 |
| Trous pour robinetterie à 3 trous [WT_ALS01] | 69 | | 167.00 |
| Trou pour distributeur de savon Schmidlin [SSP02] | 68 | | 86.00 |
| Trou rond sur mesure [WT_ALS02] | 69 | | 121.00 |

Garnitures d'écoulement et trop-plein

| | |
|--|---------|
| Vidage 1¼", y.c. couvercle chromé, non verrouillable | page 74 |
| Vidage 1¼", y.c. couvercle émaillé blanc alpin, non verrouillable | page 74 |
| Vidage 1¼", y.c. couvercle émaillé blanc alpin mat, non verrouillable | page 74 |
| Vidage 1¼", y.c. couvercle émaillé, autres couleurs, non verrouillable | page 74 |

Toutes les options et tous les accessoires pour lavabos à partir de la page 68.

01



Schmidlin NIRA vasque

sans trop-plein, i.y.c. vidage

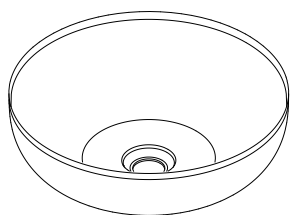

| | Larg. | Prof. | Prof. de la vasque | No. USGBS | No. ST | No. Schmidlin | Prix CHF |
|-------------|-------|-------|--------------------|-----------|--------|---------------|----------|
| Vasque NIRA | 40 | 40 | 12 | 101519 | | 2535-0001 | 625.00 |

| Options | page | + | suppl. |
|-------------------------|------|---|--------|
| Ohne Überlaufloch [UL0] | 70 | | 0.00 |
| Schmidlin GreenSteel | 68 | | à 2.00 |
| Farbkasse II [FA0_ _] | 237 | | 115.00 |
| Farbkasse III [FA0_ _] | 237 | | 115.00 |
| Farbkasse IV [FA0_ _] | 237 | | 317.00 |
| Farbkasse V [FA0_ _] | 237 | | 115.00 |
| GLASUR PLUS [OV01] | 68 | | 88.00 |

| Accessoires | No. USGBS | No. ST | No. Schmidlin | Prix CHF |
|---|-----------|--------|---------------|----------|
| Couvercle pour vidage 1¼", blanc alpin, émaillé | | | 2330-0001 | 153.00 |
| Couvercle pour vidage 1¼", autres couleurs, émaillé | | | 2330-9999 | 175.00 |

Toutes les options et tous les accessoires pour lavabos à partir de la page 68.



Schmidlin ORBIS lavabos à encastrer par-dessous

avec trop-plein, y.c. rosace de trop-plein chromée

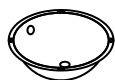

| Larg. | Prof. | Prof. de la vas- que | No. USGBS | No. ST | No. Schmidlin | Prix CHF |
|-------|-------|----------------------|------------|--------|---------------|----------|
| 36 | 36 | 14 | 233510.242 | | 2075-0001 | 413.00 |

| Options | page | + | suppl. |
|-----------------------------------|------|---|-------------|
| Sans trop-plein [UL0] | 70 | | 0.00 |
| Schmidlin GreenSteel | 68 | | à 2.00 |
| catégorie de couleur II [FA0_ _] | 237 | | 115.00 |
| catégorie de couleur III [FA0_ _] | 237 | | 115.00 |
| catégorie de couleur IV [FA0_ _] | 237 | | 317.00 |
| catégorie de couleur V [FA0_ _] | 237 | | 115.00 |
| CLEANEFFECT [OV01] | 68 | | 88.00 |
| Fabrications spéciales | 70 | | sur demande |

| Accessoires | No. USGBS | No. ST | No. Schmidlin | Prix CHF |
|--|-----------|--------|---------------|----------|
| Schmidlin Set de montage pour lavabos à encastrer par des- sous (équerre de montage, 4 pièces) | 233511 | | 108317 | 46.00 |

| Garnitures d'écoulement et trop-plein | |
|---|---------|
| Schmidlin vidage push-open, avec couvercle, chromé, verrouillable | page 74 |

Toutes les options et tous les accessoires pour lavabos à partir de la page 68.

Schmidlin ORBIS lavabos à encastrer par-dessus

avec trop-plein, y.c. matériel de fixation, y.c. rosace de trop-plein chromée, compatible avec un sous-meuble

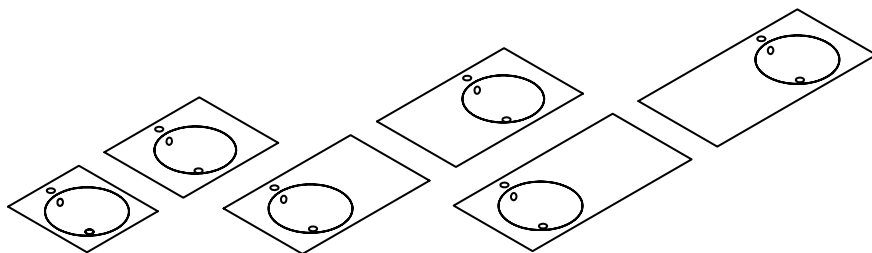

 compatible avec un sous-meuble

sans bord à l'arrière, sans trou pour la robinetterie

| | Larg. | Prof. | Haut. | No. USGBS | No. ST | No. Schmidlin | Prix CHF |
|------------------|-------|-------|-------|------------|--------|---------------|----------|
| lavabo au milieu | 45 | 45 | 1 | 233436.242 | | 1241-0001 | 532.00 |
| lavabo au milieu | 60 | 45 | 1 | 233437.242 | | 1052-0001 | 616.00 |
| lavabo à gauche | 80 | 45 | 1 | 233438.242 | | 1268-0001 | 809.00 |
| lavabo à droite | 80 | 45 | 1 | 233439.242 | | 1298-0001 | 809.00 |
| lavabo à gauche | 100 | 45 | 1 | 233440.242 | | 1266-0001 | 988.00 |
| lavabo à droite | 100 | 45 | 1 | 233441.242 | | 1615-0001 | 988.00 |

avec bord à l'arrière, sans trou pour la robinetterie

| | | | | | | | |
|------------------|-----|----|---|------------|--|-----------|--------|
| lavabo au milieu | 45 | 50 | 1 | 233442.242 | | 1102-0001 | 532.00 |
| lavabo au milieu | 60 | 50 | 1 | 233443.242 | | 1259-0001 | 616.00 |
| lavabo à gauche | 80 | 50 | 1 | 233444.242 | | 1294-0001 | 809.00 |
| lavabo à droite | 80 | 50 | 1 | 233445.242 | | 1134-0001 | 809.00 |
| lavabo à gauche | 100 | 50 | 1 | 233446.242 | | 1425-0001 | 988.00 |
| lavabo à droite | 100 | 50 | 1 | 233447.242 | | 1545-0001 | 988.00 |

avec bord à l'arrière, avec trou pour la robinetterie

| | | | | | | | |
|------------------|-----|----|---|------------|--|-----------|--------|
| lavabo au milieu | 45 | 50 | 1 | 233442.241 | | 1102-0002 | 532.00 |
| lavabo au milieu | 60 | 50 | 1 | 233443.241 | | 1259-0002 | 616.00 |
| lavabo à gauche | 80 | 50 | 1 | 233444.241 | | 1294-0002 | 809.00 |
| lavabo à droite | 80 | 50 | 1 | 233445.241 | | 1134-0002 | 809.00 |
| lavabo à gauche | 100 | 50 | 1 | 233446.241 | | 1425-0002 | 988.00 |
| lavabo à droite | 100 | 50 | 1 | 233447.241 | | 1545-0002 | 988.00 |

Options

| | page | + | suppl. |
|---|------|---|-------------|
| Sans trop-plein [ULO] | 70 | | 0.00 |
| Schmidlin GreenSteel | 68 | | à 2.00 |
| catégorie de couleur II, III, V [FA0_ _] | 237 | | 115.00 |
| catégorie de couleur IV [FA0_ _] | 237 | | 317.00 |
| CLEANEFFECT [OV01] | 68 | | 88.00 |
| Trou pour la robinetterie à l'arrière droite | | | 0.00 |
| Trous pour robinetterie à 3 trous [WT_ALS01] | 69 | | 167.00 |
| Trou pour distributeur de savon Schmidlin [SSP02] | 68 | | 86.00 |
| Trou rond sur mesure [WT_ALS02] | 69 | | 121.00 |
| Fabrications spéciales | 70 | | sur demande |

Accessoires

| | No. USGBS | No. ST | No. Schmidlin | Prix CHF |
|--|-----------|--------|---------------|----------|
| Schmidlin distributeur de savon | 233471 | | 100530 | 246.00 |
| Flasque de renforcement pour montage de robinetterie | 233547 | | 100534 | 11.00 |

Garnitures d'écoulement et trop-plein

| | |
|--|---------|
| Système Geberit Clou avec couvercle, chromé, seulement avec option «sans trop-plein» | page 75 |
| Schmidlin vidage push-open, avec couvercle, chromé, verrouillable | page 74 |

Schmidlin ORBIS lavabos à poser

avec trop-plein, y.c. matériel de fixation, y.c. rosace de trop-plein chromée, compatible avec un sous-meuble

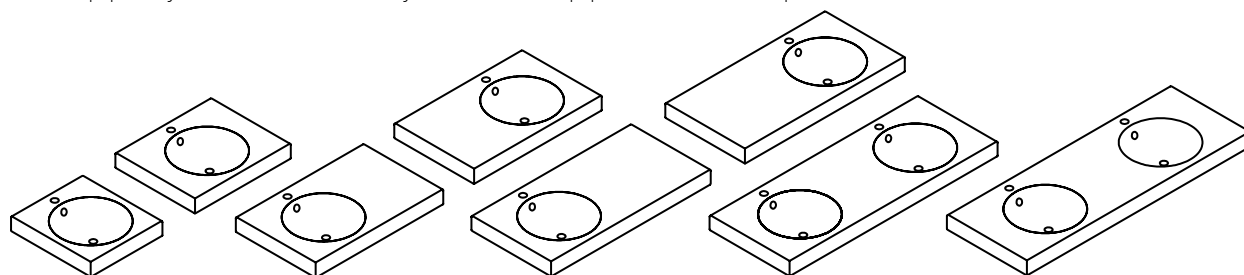

 compatible avec un sous-meuble

sans bord à l'arrière, sans trou pour la robinetterie

| | Larg. | Prof. | Haut. | No. USGBS | No. ST | No. Schmidlin | Prix CHF |
|------------------|-------|-------|-------|------------|--------|---------------|----------|
| lavabo au milieu | 45 | 45 | 8 | 233448.242 | | 1336-0001 | 690.00 |
| lavabo au milieu | 60 | 45 | 8 | 233449.242 | | 1667-0001 | 773.00 |
| lavabo à gauche | 80 | 45 | 8 | 233453.242 | | 1215-0001 | 961.00 |
| lavabo à droite | 80 | 45 | 8 | 233454.242 | | 1182-0001 | 961.00 |
| lavabo à gauche | 100 | 45 | 8 | 233455.242 | | 1493-0001 | 1134.00 |
| lavabo à droite | 100 | 45 | 8 | 233456.242 | | 1363-0001 | 1134.00 |
| lavabo double | 130 | 45 | 8 | 233457.242 | | 1713-0001 | 1414.00 |
| lavabo double | 140 | 45 | 8 | 233458.242 | | 1573-0001 | 1483.00 |

avec bord à l'arrière, sans trou pour la robinetterie

| | | | | | | | |
|------------------|-----|----|---|------------|--|-----------|---------|
| lavabo au milieu | 45 | 50 | 8 | 233400.242 | | 1209-0001 | 690.00 |
| lavabo au milieu | 60 | 50 | 8 | 233401.242 | | 1346-0001 | 773.00 |
| lavabo à gauche | 80 | 50 | 8 | 233402.242 | | 1561-0001 | 961.00 |
| lavabo à droite | 80 | 50 | 8 | 233403.242 | | 1658-0001 | 961.00 |
| lavabo à gauche | 100 | 50 | 8 | 233404.242 | | 1692-0001 | 1134.00 |
| lavabo à droite | 100 | 50 | 8 | 233405.242 | | 1490-0001 | 1134.00 |
| lavabo double | 130 | 50 | 8 | 233406.242 | | 1271-0001 | 1414.00 |
| lavabo double | 140 | 50 | 8 | 233407.242 | | 1712-0001 | 1483.00 |

avec bord à l'arrière, avec trou pour la robinetterie

| | | | | | | | |
|------------------|-----|----|---|------------|--|-----------|---------|
| lavabo au milieu | 45 | 50 | 8 | 233400.241 | | 1209-0002 | 690.00 |
| lavabo au milieu | 60 | 50 | 8 | 233401.241 | | 1346-0002 | 773.00 |
| lavabo à gauche | 80 | 50 | 8 | 233402.241 | | 1561-0002 | 961.00 |
| lavabo à droite | 80 | 50 | 8 | 233403.241 | | 1658-0002 | 961.00 |
| lavabo à gauche | 100 | 50 | 8 | 233404.241 | | 1692-0002 | 1134.00 |
| lavabo à droite | 100 | 50 | 8 | 233405.241 | | 1490-0002 | 1134.00 |
| lavabo double | 130 | 50 | 8 | 233406.247 | | 1271-0002 | 1414.00 |
| lavabo double | 140 | 50 | 8 | 233407.247 | | 1712-0002 | 1483.00 |

Options

| | page | + | suppl. |
|---|------|---|-------------|
| Sans trop-plein [ULO] | 70 | | 0.00 |
| Schmidlin GreenSteel | 68 | | à 2.00 |
| catégorie de couleur II, III, V [FA0_ _] | 237 | | 115.00 |
| catégorie de couleur IV [FA0_ _] | 237 | | 317.00 |
| CLEANEFFECT [OV01] | 68 | | 88.00 |
| Trou pour la robinetterie à l'arrière droite | | | 0.00 |
| Trous pour robinetterie à 3 trous [WT_ALS01] | 69 | | 167.00 |
| Trou pour distributeur de savon Schmidlin [SSP02] | 68 | | 86.00 |
| Trou rond sur mesure [WT_ALS02] | 69 | | 121.00 |
| Fabrications spéciales | 70 | | sur demande |

Accessoires

| | No. USGBS | No. ST | No. Schmidlin | Prix CHF |
|--|-----------|--------|---------------|----------|
| Schmidlin distributeur de savon | 233471 | | 100530 | 246.00 |
| Flasque de renforcement pour montage de robinetterie | 233547 | | 100534 | 11.00 |

Garnitures d'écoulement et trop-plein

| | |
|--|---------|
| Système Geberit Clou avec couvercle, chromé, seulement avec option «sans trop-plein» | page 75 |
| Schmidlin vidage push-open, avec couvercle, chromé, verrouillable | page 74 |

Toutes les options et tous les accessoires pour lavabos à partir de la page 68.

Schmidlin ORBIS lavabos pour montage mural

avec trop-plein, y.c. matériel de fixation, y.c. rosace de trop-plein chromée, compatible avec un sous-meuble

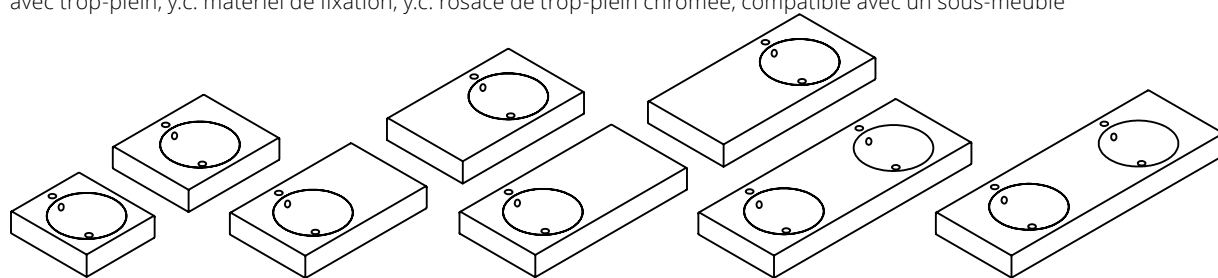

 compatible avec un sous-meuble

sans bord à l'arrière, sans trou pour la robinetterie

| | Larg. | Prof. | Haut. | No. USGBS | No. ST | No. Schmidlin | Prix CHF |
|------------------|-------|-------|-------|------------|--------|---------------|----------|
| lavabo au milieu | 45 | 45 | 12.5 | 217347.242 | | 1136-0001 | 724.00 |
| lavabo au milieu | 60 | 45 | 12.5 | 217348.242 | | 1305-0001 | 806.00 |
| lavabo à gauche | 80 | 45 | 12.5 | 217349.242 | | 1255-0001 | 993.00 |
| lavabo à droite | 80 | 45 | 12.5 | 217350.242 | | 1660-0001 | 993.00 |
| lavabo à gauche | 100 | 45 | 12.5 | 217351.242 | | 1454-0001 | 1171.00 |
| lavabo à droite | 100 | 45 | 12.5 | 217352.242 | | 1103-0001 | 1171.00 |
| lavabo double | 130 | 45 | 12.5 | 217353.242 | | 1705-0001 | 1451.00 |
| lavabo double | 140 | 45 | 12.5 | 217354.242 | | 1459-0001 | 1516.00 |

avec bord à l'arrière, sans trou pour la robinetterie

| | | | | | | | |
|------------------|-----|----|------|------------|--|-----------|---------|
| lavabo au milieu | 45 | 50 | 12.5 | 217339.242 | | 1707-0001 | 724.00 |
| lavabo au milieu | 60 | 50 | 12.5 | 217340.242 | | 1101-0001 | 806.00 |
| lavabo à gauche | 80 | 50 | 12.5 | 217341.242 | | 1380-0001 | 993.00 |
| lavabo à droite | 80 | 50 | 12.5 | 217342.242 | | 1506-0001 | 993.00 |
| lavabo à gauche | 100 | 50 | 12.5 | 217343.242 | | 1636-0001 | 1171.00 |
| lavabo à droite | 100 | 50 | 12.5 | 217344.242 | | 1263-0001 | 1171.00 |
| lavabo double | 130 | 50 | 12.5 | 217345.242 | | 1032-0001 | 1451.00 |
| lavabo double | 140 | 50 | 12.5 | 217346.242 | | 1115-0001 | 1516.00 |

avec bord à l'arrière, avec trou pour la robinetterie

| | | | | | | | |
|------------------|-----|----|------|------------|--|-----------|---------|
| lavabo au milieu | 45 | 50 | 12.5 | 217339.241 | | 1707-0002 | 724.00 |
| lavabo au milieu | 60 | 50 | 12.5 | 217340.241 | | 1101-0002 | 806.00 |
| lavabo à gauche | 80 | 50 | 12.5 | 217341.241 | | 1380-0002 | 993.00 |
| lavabo à droite | 80 | 50 | 12.5 | 217342.241 | | 1506-0002 | 993.00 |
| lavabo à gauche | 100 | 50 | 12.5 | 217343.241 | | 1636-0002 | 1171.00 |
| lavabo à droite | 100 | 50 | 12.5 | 217344.241 | | 1263-0002 | 1171.00 |
| lavabo double | 130 | 50 | 12.5 | 217345.247 | | 1032-0002 | 1451.00 |
| lavabo double | 140 | 50 | 12.5 | 217346.247 | | 1115-0002 | 1516.00 |

Options

| | page | + | suppl. |
|--|------|---|-------------|
| Sans trop-plein [UL0] | 70 | | 0.00 |
| Schmidlin GreenSteel | 68 | | à 2.00 |
| catégorie de couleur II, III, V [FA0_ _] | 237 | | 115.00 |
| catégorie de couleur IV [FA0_ _] | 237 | | 317.00 |
| CLEANEFFECT [OV01] | 68 | | 88.00 |
| Trou pour la robinetterie à l'arrière droite | | | 0.00 |
| Trous pour robinetterie à 3 trous [WT_ALS01] | 69 | | 167.00 |
| Trou pour distributeur de savon Schmidlin [SSP02] | 68 | | 86.00 |
| Trou rond sur mesure [WT_ALS02] | 69 | | 121.00 |
| Distributeur de papiers cosmétique Schmidlin (de largeur 60 cm) [KTS_ _] | 70 | | 304.00 |
| Fabrications spéciales | 70 | | sur demande |
| Trou pour prise de courant [STP_ _] | 69 | | 191.00 |

Accessoires

| | No. USGBS | No. ST | No. Schmidlin | Prix CHF |
|--|-----------|--------|---------------|----------|
| Schmidlin distributeur de savon | 233471 | | 100530 | 246.00 |
| Flasque de renforcement pour montage de robinetterie | 233547 | | 100534 | 11.00 |

Garnitures d'écoulement et trop-plein

| | |
|--|---------|
| Système Geberit Clou avec couvercle, chromé, seulement avec option «sans trop-plein» | page 75 |
| Schmidlin vidage push-open, avec couvercle, chromé, verrouillable | page 74 |

Schmidlin ORBIS VARIO lavabos à encastrer par-dessus

avec trop-plein, y.c. matériel de fixation, y.c. rosace de trop-plein chromée, compatible avec un sous-meuble

Lavabo au milieu

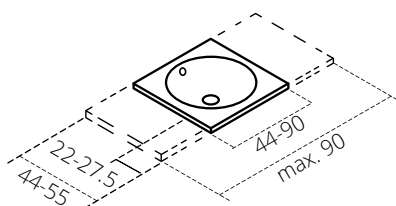

Lavabo à gauche

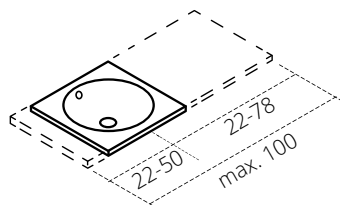

Lavabo à droite

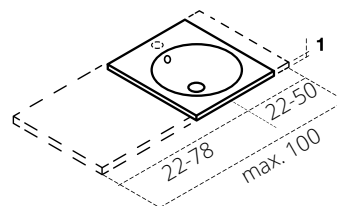
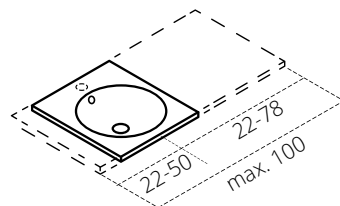
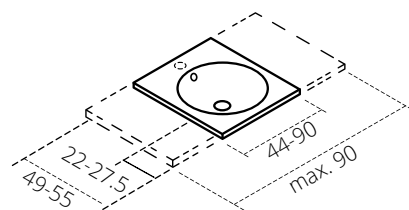
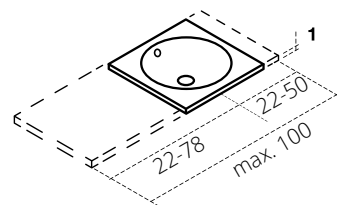

Garantie de livraison: Livraison sous 10 jours ouvrables (y c. options définies*)

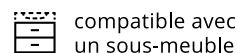

sans bord à l'arrière

| | Larg. | Prof. | Haut. | No. USGBS | No. ST | No. Schmidlin | Prix CHF |
|------------------|--------|-------|-------|------------|--------|---------------|----------|
| lavabo au milieu | 44-90 | 44-55 | 1 | 233459.242 | | 1191-9999 | 1269.00 |
| lavabo à gauche | 44-100 | 44-55 | 1 | 233462.242 | | 1427-9999 | 1269.00 |
| lavabo à droite | 44-100 | 44-55 | 1 | 233463.242 | | 1193-9999 | 1269.00 |

avec bord à l'arrière

| | | | | | | | |
|------------------|--------|-------|---|------------|--|-----------|---------|
| lavabo au milieu | 49-90 | 49-55 | 1 | 233464.241 | | 1191-9999 | 1269.00 |
| lavabo à gauche | 49-100 | 49-55 | 1 | 233465.241 | | 1427-9999 | 1269.00 |
| lavabo à droite | 49-100 | 49-55 | 1 | 233466.241 | | 1193-9999 | 1269.00 |

Options

| | page | + | suppl. |
|--|------|---|--------|
| Option de livraison SUBITO - livraison en 4 jours ouvrables (y. c. options définies*). | 68 | | 331.00 |
| Lieu de livraison: à choix, chez le grossiste ou directement sur le chantier. | | | |
| Sans trop-plein [ULO] | 70 | | 0.00 |
| *Schmidlin GreenSteel | 68 | | à 2.00 |
| *catégorie de couleur II [FA0_ _] | 237 | | 115.00 |
| *catégorie de couleur III [FA0_ _] | 237 | | 115.00 |
| *catégorie de couleur IV [FA0_ _] | 237 | | 317.00 |
| *catégorie de couleur V [FA0_ _] | 237 | | 115.00 |
| *CLEANEFFECT [OV01] | 68 | | 88.00 |
| *Trou pour la robinetterie à l'arrière droite | | | 0.00 |
| Trous pour robinetterie à 3 trous [WT_ALS01] | 69 | | 167.00 |
| *Trou pour distributeur de savon Schmidlin [SSP02] | 68 | | 86.00 |
| Trou rond sur mesure [WT_ALS02] | 69 | | 121.00 |

Accessoires

| | No. USGBS | No. ST | No. Schmidlin | Prix CHF |
|--|-----------|--------|---------------|----------|
| Schmidlin distributeur de savon | 233471 | | 100530 | 246.00 |
| Flasque de renforcement pour montage de robinetterie | 233547 | | 100534 | 11.00 |

Garnitures d'écoulement et trop-plein

| | |
|--|---------|
| Système Geberit Clou avec couvercle, chromé, seulement avec option «sans trop-plein» | page 75 |
| Schmidlin vidage push-open, avec couvercle, chromé, verrouillable | page 74 |

Toutes les options et tous les accessoires pour lavabos à partir de la page 68.

Schmidlin ORBIS VARIO lavabos à poser

avec trop-plein, y.c. matériel de fixation, y.c. rosace de trop-plein chromée, compatible avec un sous-meuble

Lavabo au milieu

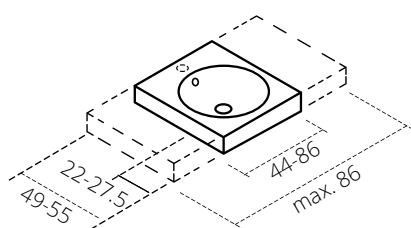

Lavabo à gauche

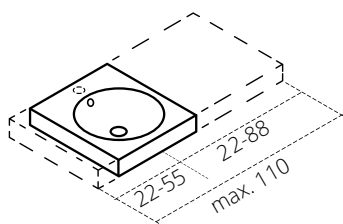

Lavabo à droite

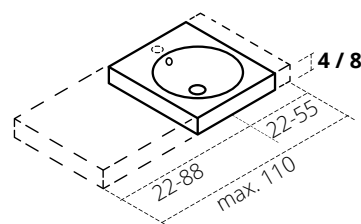

Lavabo double

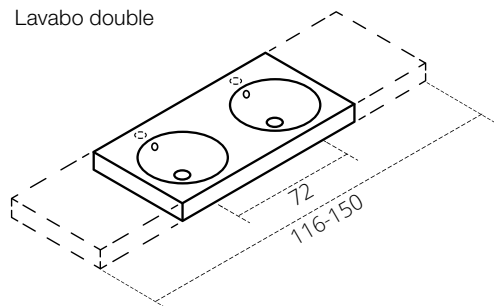

compatible avec un sous-meuble

Garantie de livraison: Livraison sous 10 jours ouvrables (y c. options définies*)

sans bord à l'arrière

| | Larg. | Prof. | Haut. | No. USGBS | No. ST | No. Schmidlin | Prix CHF |
|------------------|---------|-------|-------|------------|--------|---------------|----------|
| lavabo au milieu | 44-86 | 44-55 | 4 / 8 | 233467.242 | | 1641-9999 | 1406.00 |
| lavabo à gauche | 44-110 | 44-55 | 4 / 8 | 233468.242 | | 1116-9999 | 1406.00 |
| lavabo à droite | 44-110 | 44-55 | 4 / 8 | 233469.242 | | 1448-9999 | 1406.00 |
| lavabo double | 116-150 | 44-55 | 4 / 8 | 233470.242 | | 1662-9999 | 1751.00 |

avec bord à l'arrière

| | | | | | | | |
|------------------|---------|-------|-------|------------|--|-----------|---------|
| lavabo au milieu | 44-86 | 49-55 | 4 / 8 | 233472.241 | | 1641-9999 | 1406.00 |
| lavabo à gauche | 44-110 | 49-55 | 4 / 8 | 233473.241 | | 1116-9999 | 1406.00 |
| lavabo à droite | 44-110 | 49-55 | 4 / 8 | 233474.241 | | 1448-9999 | 1406.00 |
| lavabo double | 116-150 | 49-55 | 4 / 8 | 233475.241 | | 1662-9999 | 1751.00 |

Options

| | page | + | suppl. |
|---|------|---|--------|
| Option de livraison SUBITO - livraison en 4 jours ouvrables (y. c. options définies*). Lieu de livraison: à choix, chez le grossiste ou directement sur le chantier. | 68 | | 331.00 |
| Sans trop-plein [UL0] | 70 | | 0.00 |
| *Schmidlin GreenSteel | 68 | | à 2.00 |
| *catégorie de couleur II [FA0_ _] | 237 | | 115.00 |
| *catégorie de couleur III [FA0_ _] | 237 | | 115.00 |
| *catégorie de couleur IV [FA0_ _] | 237 | | 317.00 |
| *catégorie de couleur V [FA0_ _] | 237 | | 115.00 |
| *CLEANEFFECT [OV01] | 68 | | 88.00 |
| *Trou pour la robinetterie à l'arrière droite | | | 0.00 |
| Trous pour robinetterie à 3 trous [WT_ALS01] | 69 | | 167.00 |
| *Trou pour distributeur de savon Schmidlin [SSP02] | 68 | | 86.00 |
| Trou rond sur mesure [WT_ALS02] | 69 | | 121.00 |

Accessoires

| | No. USGBS | No. ST | No. Schmidlin | Prix CHF |
|--|-----------|--------|---------------|----------|
| Schmidlin distributeur de savon | 233471 | | 100530 | 246.00 |
| Flasque de renforcement pour montage de robinetterie | 233547 | | 100534 | 11.00 |

Garnitures d'écoulement et trop-plein

| | |
|--|---------|
| Système Geberit Clou avec couvercle, chromé, seulement avec option «sans trop-plein» | page 75 |
| Schmidlin vidage push-open, avec couvercle, chromé, verrouillable | page 74 |

Schmidlin ORBIS VARIO lavabos pour montage mural

avec trop-plein, y.c. matériel de fixation, y.c. rosace de trop-plein chromée, compatible avec un sous-meuble

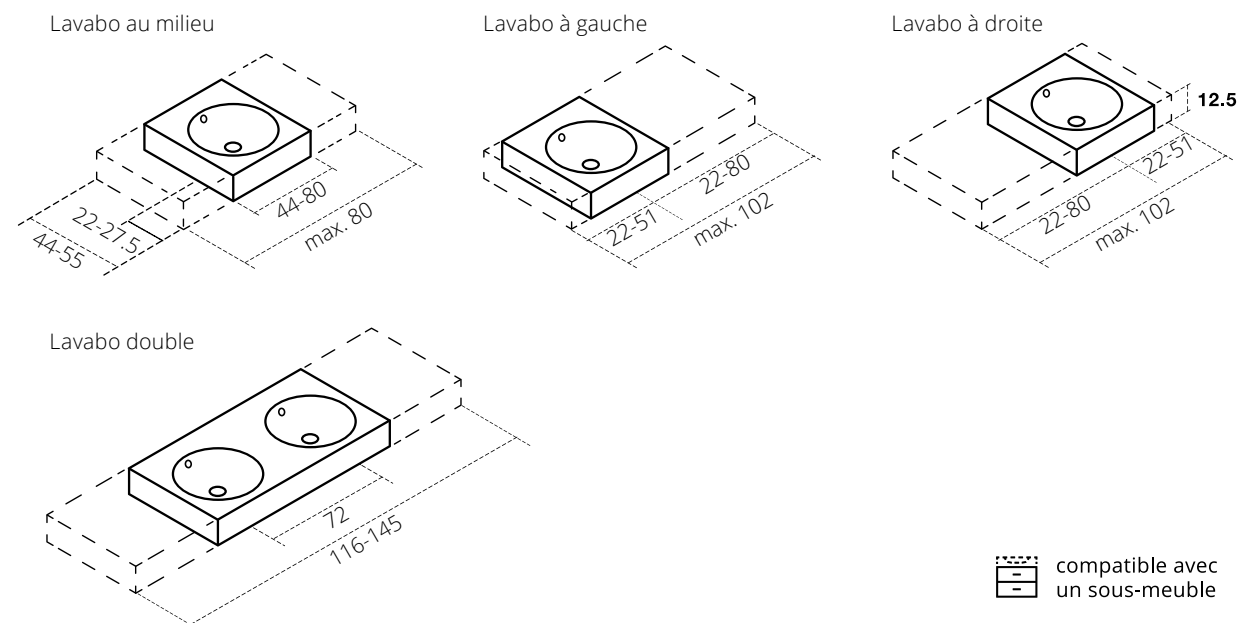

Garantie de livraison: Livraison sous 10 jours ouvrables (y c. options définies*)

sans bord à l'arrière

| | Larg. | Prof. | Haut. | No. USGBS | No. ST | No. Schmidlin | Prix CHF |
|------------------|---------|-------|-------|------------|--------|---------------|----------|
| lavabo au milieu | 44-80 | 44-55 | 12.5 | 233476.242 | | 1043-9999 | 1441.00 |
| lavabo à gauche | 44-102 | 44-55 | 12.5 | 233477.242 | | 1010-9999 | 1441.00 |
| lavabo à droite | 44-102 | 44-55 | 12.5 | 233478.242 | | 1402-9999 | 1441.00 |
| lavabo double | 116-145 | 44-55 | 12.5 | 233479.242 | | 1248-9999 | 1782.00 |

avec bord à l'arrière

| | | | | | | | |
|------------------|---------|-------|------|------------|--|-----------|---------|
| lavabo au milieu | 44-80 | 49-55 | 12.5 | 233476.241 | | 1043-9999 | 1441.00 |
| lavabo à gauche | 44-102 | 49-55 | 12.5 | 233477.241 | | 1010-9999 | 1441.00 |
| lavabo à droite | 44-102 | 49-55 | 12.5 | 233478.241 | | 1402-9999 | 1441.00 |
| lavabo double | 116-145 | 49-55 | 12.5 | 233479.241 | | 1248-9999 | 1782.00 |

Options

| | page | + | suppl. |
|---|------|---|--------|
| Option de livraison SUBITO - livraison en 4 jours ouvrables (y. c. options définies*). Lieu de livraison: à choix, chez le grossiste ou directement sur le chantier. | 68 | | 331.00 |
| Sans trop-plein [ULO] | 70 | | 0.00 |
| *Schmidlin GreenSteel | 68 | | à 2.00 |
| *catégorie de couleur II, III, V [FA058] | 237 | | 115.00 |
| *catégorie de couleur IV [FA0_ _] | 237 | | 317.00 |
| *CLEANEFFECT [OV01] | 68 | | 88.00 |
| *Trou pour la robinetterie à l'arrière droite | | | 0.00 |
| Trous pour robinetterie à 3 trous [WT_ALS01] | 69 | | 167.00 |
| *Trou pour distributeur de savon Schmidlin [SSP02] | 68 | | 86.00 |
| Distributeur de papiers cosmétique Schmidlin (de largeur 60 cm) [KTS_ _] | 70 | | 304.00 |
| Trou pour prise de courant [STP_ _] | 69 | | 191.00 |

Accessoires

| | No. USGBS | No. ST | No. Schmidlin | Prix CHF |
|--|-----------|--------|---------------|----------|
| Schmidlin distributeur de savon | 233471 | | 100530 | 246.00 |
| Flasque de renforcement pour montage de robinetterie | 233547 | | 100534 | 11.00 |

Garnitures d'écoulement et trop-plein

| | |
|--|---------|
| Système Geberit Clou avec couvercle, chromé, seulement avec option «sans trop-plein» | page 75 |
| Schmidlin vidage push-open, avec couvercle, chromé, verrouillable | page 74 |

Toutes les options et tous les accessoires pour lavabos à partir de la page 68.

Schmidlin ORBIS CORNER lavabo pour montage mural

avec trop-plein, y.c. matériel de fixation, y.c. rosace de trop-plein chromée

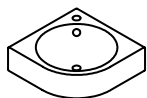

sans trou pour la robinetterie

| | Larg. | Prof. | Haut. | No. USGBS | No. ST | No. Schmidlin | Prix CHF |
|--|-------|-------|-------|------------|--------|---------------|----------|
| | 43 | 43 | 12.5 | 233484.242 | | 1132-0001 | 960.00 |

avec trou pour la robinetterie

| | | | | | | | |
|--|----|----|------|------------|--|-----------|--------|
| | 43 | 43 | 12.5 | 233485.241 | | 1132-0002 | 960.00 |
|--|----|----|------|------------|--|-----------|--------|

| Options | page | + | suppl. |
|---|------|---|--------|
| Sans trop-plein [UL0] | 70 | | 59.00 |
| Schmidlin GreenSteel | 68 | | à 2.00 |
| catégorie de couleur II [FA0_ _] | 237 | | 115.00 |
| catégorie de couleur III [FA0_ _] | 237 | | 115.00 |
| catégorie de couleur IV [FA0_ _] | 237 | | 317.00 |
| catégorie de couleur V [FA0_ _] | 237 | | 115.00 |
| CLEANEFFECT [OV01] | 68 | | 88.00 |
| Trou pour distributeur de savon Schmidlin [SSP02] | 68 | | 86.00 |
| Trou rond sur mesure [WT_ALS02] | 69 | | 121.00 |

| Accessoires | No. USGBS | No. ST | No. Schmidlin | Prix CHF |
|--|-----------|--------|---------------|----------|
| Schmidlin distributeur de savon | 233471 | | 100530 | 246.00 |
| Flasque de renforcement pour montage de robinetterie | 233547 | | 100534 | 11.00 |

Garnitures d'écoulement et trop-plein

| | | | | |
|---|--|--|--|---------|
| Schmidlin vidage push-open, avec couvercle, chromé, verrouillable | | | | page 74 |
|---|--|--|--|---------|

Toutes les options et tous les accessoires pour lavabos à partir de la page 68.

Schmidlin ORBIS MINI lavabos à encastrer par-dessus

sans trop-plein, y.c. matériel de fixation, compatible avec un sous-meuble

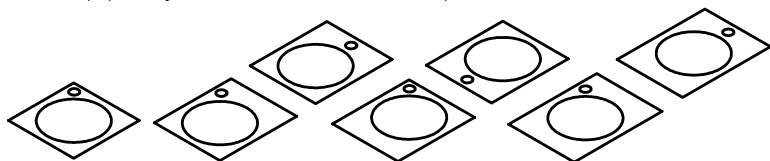

compatible avec un sous-meuble

sans trou pour robinetterie

| | Larg. | Prof. | Haut. | No. USGBS | No. ST | No. Schmidlin | Prix CHF |
|------------------|-------|-------|-------|------------|--------|---------------|----------|
| lavabo au milieu | 30 | 30 | 1 | 233486.242 | | 1180-0001 | 553.00 |
| lavabo à gauche | 35 | 30 | 1 | 233487.242 | | 1513-0001 | 570.00 |
| lavabo à droite | 35 | 30 | 1 | 233488.242 | | 1541-0001 | 579.00 |
| lavabo au milieu | 40 | 30 | 1 | 233489.242 | | 1239-0001 | 603.00 |

avec trou pour robinetterie à l'arrière à droite

| | | | | | | | |
|------------------|----|----|---|------------|--|-----------|--------|
| lavabo au milieu | 30 | 30 | 1 | 233486.308 | | 1180-0002 | 553.00 |
| lavabo à gauche | 35 | 30 | 1 | 233487.308 | | 1513-0002 | 570.00 |
| lavabo à droite | 35 | 30 | 1 | 233488.308 | | 1541-0002 | 579.00 |
| lavabo au milieu | 40 | 30 | 1 | 233489.308 | | 1239-0002 | 603.00 |

avec trou pour robinetterie à gauche/droite

| | | | | | | | |
|--|----|----|---|------------|--|-----------|--------|
| lavabo à gauche, trou pour robinetterie à droite | 35 | 30 | 1 | 233487.305 | | 1513-0003 | 553.00 |
| lavabo à droite, trou pour robinetterie à gauche | 35 | 30 | 1 | 233488.304 | | 1541-0004 | 579.00 |
| trou pour robinetterie à droite | 40 | 30 | 1 | 233489.305 | | 1239-0003 | 603.00 |
| trou pour robinetterie à gauche | 40 | 30 | 1 | 233489.304 | | 1239-0004 | 603.00 |

Options

| | page | + | suppl. |
|---|------|---|-------------|
| Schmidlin GreenSteel | 68 | | à 2.00 |
| catégorie de couleur II [FA0_ _] | 237 | | 115.00 |
| catégorie de couleur III [FA0_ _] | 237 | | 115.00 |
| catégorie de couleur IV [FA0_ _] | 237 | | 317.00 |
| catégorie de couleur V [FA0_ _] | 237 | | 115.00 |
| CLEANEFFECT [OV01] | 68 | | 88.00 |
| Trou pour distributeur de savon Schmidlin [SSP02] | 68 | | 86.00 |
| Trou rond sur mesure [WT_ALS02] | 69 | | 121.00 |
| Fabrications spéciales | 70 | | sur demande |

Accessoires

| | No. USGBS | No. ST | No. Schmidlin | Prix CHF |
|--|-----------|--------|---------------|----------|
| Schmidlin distributeur de savon | 233471 | | 100530 | 246.00 |
| Flasque de renforcement pour montage de robinetterie | 233547 | | 100534 | 11.00 |

Garnitures d'écoulement et trop-plein

| | | | | |
|--|--|--|--|---------|
| Vidage 1¼", y.c. couvercle chromé, non verrouillable | | | | page 74 |
| Vidage 1¼", y.c. couvercle émaillé blanc alpin, non verrouillable | | | | page 74 |
| Vidage 1¼", y.c. couvercle émaillé blanc alpin mat, non verrouillable | | | | page 74 |
| Vidage 1¼", y.c. couvercle émaillé, autres couleurs, non verrouillable | | | | page 74 |

Toutes les options et tous les accessoires pour lavabos à partir de la page 68.

Schmidlin ORBIS MINI lavabos à poser

sans trop-plein, y.c. matériel de fixation, compatible avec un sous-meuble

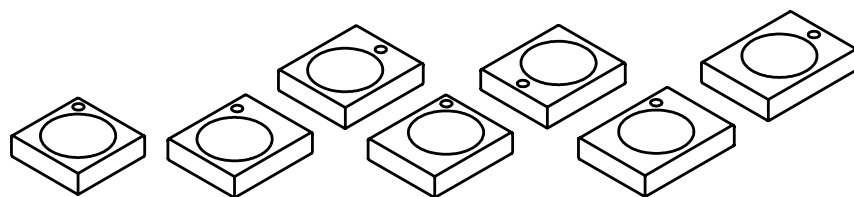

compatible avec un sous-meuble

sans trou pour robinetterie

| | Larg. | Prof. | Haut. | No. USGBS | No. ST | No. Schmidlin | Prix CHF |
|------------------|-------|-------|-------|------------|--------|---------------|----------|
| lavabo au milieu | 30 | 30 | 8 | 233490.242 | | 1644-0001 | 585.00 |
| lavabo à gauche | 35 | 30 | 8 | 233491.242 | | 1231-0001 | 606.00 |
| lavabo à droite | 35 | 30 | 8 | 233492.242 | | 1236-0001 | 616.00 |
| lavabo au milieu | 40 | 30 | 8 | 233493.242 | | 1368-0001 | 635.00 |

avec trou pour robinetterie à l'arrière à droite

| | | | | | | | |
|------------------|----|----|---|------------|--|-----------|--------|
| lavabo au milieu | 30 | 30 | 8 | 233490.308 | | 1644-0002 | 585.00 |
| lavabo à gauche | 35 | 30 | 8 | 233491.308 | | 1231-0002 | 606.00 |
| lavabo à droite | 35 | 30 | 8 | 233492.308 | | 1236-0002 | 616.00 |
| lavabo au milieu | 40 | 30 | 8 | 233493.308 | | 1368-0002 | 635.00 |

avec trou pour robinetterie à gauche/droite

| | | | | | | | |
|--|----|----|---|------------|--|-----------|--------|
| lavabo à gauche, trou pour robinetterie à droite | 35 | 30 | 8 | 233491.305 | | 1231-0003 | 585.00 |
| lavabo à droite, trou pour robinetterie à gauche | 35 | 30 | 8 | 233492.304 | | 1236-0004 | 616.00 |
| trou pour robinetterie à droite | 40 | 30 | 8 | 233493.305 | | 1368-0003 | 635.00 |
| trou pour robinetterie à gauche | 40 | 30 | 8 | 233493.304 | | 1368-0004 | 635.00 |

Options

| | page | + | suppl. |
|---|------|---|-------------|
| Schmidlin GreenSteel | 68 | | à 2.00 |
| catégorie de couleur II [FA0_ _] | 237 | | 115.00 |
| catégorie de couleur III [FA0_ _] | 237 | | 115.00 |
| catégorie de couleur IV [FA0_ _] | 237 | | 317.00 |
| catégorie de couleur V [FA0_ _] | 237 | | 115.00 |
| CLEANEFFECT [OV01] | 68 | | 88.00 |
| Trou pour distributeur de savon Schmidlin [SSP02] | 68 | | 86.00 |
| Trou rond sur mesure [WT_ALS02] | 69 | | 121.00 |
| Fabrications spéciales | 70 | | sur demande |

Accessoires

| | No. USGBS | No. ST | No. Schmidlin | Prix CHF |
|--|-----------|--------|---------------|----------|
| Schmidlin distributeur de savon | 233471 | | 100530 | 246.00 |
| Flasque de renforcement pour montage de robinetterie | 233547 | | 100534 | 11.00 |

Garnitures d'écoulement et trop-plein

| | |
|--|---------|
| Vidage 1¼", y.c. couvercle chromé, non verrouillable | page 74 |
| Vidage 1¼", y.c. couvercle émaillé blanc alpin, non verrouillable | page 74 |
| Vidage 1¼", y.c. couvercle émaillé blanc alpin mat, non verrouillable | page 74 |
| Vidage 1¼", y.c. couvercle émaillé, autres couleurs, non verrouillable | page 74 |

Toutes les options et tous les accessoires pour lavabos à partir de la page 68.

Schmidlin ORBIS MINI lavabos pour montage mural

sans trop-plein, y.c. matériel de fixation, compatible avec un sous-meuble

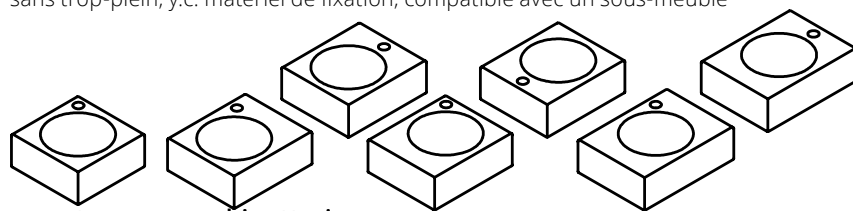

sans trou pour robinetterie

 compatible avec un sous-meuble

| | Larg. | Prof. | Haut. | No. USGBS | No. ST | No. Schmidlin | Prix CHF |
|------------------|-------|-------|-------|------------|--------|---------------|----------|
| lavabo au milieu | 30 | 30 | 12.5 | 233494.242 | | 1106-0001 | 612.00 |
| lavabo à gauche | 35 | 30 | 12.5 | 233495.242 | | 1600-0001 | 635.00 |
| lavabo à droite | 35 | 30 | 12.5 | 233496.242 | | 1584-0001 | 645.00 |
| lavabo au milieu | 40 | 30 | 12.5 | 233497.242 | | 1653-0001 | 664.00 |

avec trou pour robinetterie à l'arrière à droite

| | | | | | | | |
|------------------|----|----|------|------------|--|-----------|--------|
| lavabo au milieu | 30 | 30 | 12.5 | 233494.308 | | 1106-0002 | 612.00 |
| lavabo à gauche | 35 | 30 | 12.5 | 233495.308 | | 1600-0002 | 635.00 |
| lavabo à droite | 35 | 30 | 12.5 | 233496.308 | | 1584-0002 | 645.00 |
| lavabo au milieu | 40 | 30 | 12.5 | 233497.308 | | 1653-0002 | 664.00 |

avec trou pour robinetterie à gauche/droite

| | | | | | | | |
|--|----|----|------|------------|--|-----------|--------|
| lavabo à gauche, trou pour robinetterie à droite | 35 | 30 | 12.5 | 233495.305 | | 1600-0003 | 612.00 |
| lavabo à droite, trou pour robinetterie à gauche | 35 | 30 | 12.5 | 233496.304 | | 1584-0004 | 645.00 |
| trou pour robinetterie à droite | 40 | 30 | 12.5 | 233497.305 | | 1653-0003 | 664.00 |
| trou pour robinetterie à gauche | 40 | 30 | 12.5 | 233497.304 | | 1653-0004 | 664.00 |

avec trou pour la robinetterie à l'arrière

| | | | | | | | |
|------------------|----|----|------|--|--|-----------|--------|
| lavabo au milieu | 40 | 35 | 12.5 | | | 1810-0002 | 664.00 |
|------------------|----|----|------|--|--|-----------|--------|

Options

| | page | + | suppl. |
|--|------|----------|-------------|
| Schmidlin GreenSteel | 68 | | à 2.00 |
| catégorie de couleur II [FA0_ _] | 237 | | 115.00 |
| catégorie de couleur III [FA0_ _] | 237 | | 115.00 |
| catégorie de couleur IV [FA0_ _] | 237 | | 317.00 |
| catégorie de couleur V [FA0_ _] | 237 | | 115.00 |
| CLEANEFFECT [OV01] | 68 | | 88.00 |
| Trou pour distributeur de savon Schmidlin [SSP02] | 68 | | 86.00 |
| Trou rond sur mesure [WT_ALS02] | 69 | | 121.00 |
| Distributeur de papiers cosmétique Schmidlin (de largeur 35 cm) [KTS_ _] | 70 | | 304.00 |
| Fabrications spéciales | 70 | | sur demande |
| Trou pour prise de courant [STP_ _] | 69 | | 191.00 |

| Accessoires | No. USGBS | No. ST | No. Schmidlin | Prix CHF |
|---|-----------|--------|---------------|----------|
| Porte-serviette pour Schmidlin ORBIS MINI / MERO MINI lavabo pour montage mural 35x30x12.5 cm | 563015 | | 109985 | 236.00 |
| Porte-serviette pour Schmidlin ORBIS MINI / MERO MINI lavabo pour montage mural 40x30x12.5 cm | 563016 | | 109986 | 236.00 |
| Porte-serviette pour Schmidlin ORBIS MINI lavabo pour montage mural 30x30x12.5 cm | 563014 | | 109984 | 236.00 |
| Schmidlin distributeur de savon | 233471 | | 100530 | 246.00 |
| Flasque de renforcement pour montage de robinetterie | 233547 | | 100534 | 11.00 |

Garnitures d'écoulement et trop-plein

| | |
|--|---------|
| Vidage 1¼", y.c. couvercle chromé, non verrouillable | page 74 |
| Vidage 1¼", y.c. couvercle émaillé blanc alpin, non verrouillable | page 74 |
| Vidage 1¼", y.c. couvercle émaillé blanc alpin mat, non verrouillable | page 74 |
| Vidage 1¼", y.c. couvercle émaillé, autres couleurs, non verrouillable | page 74 |

Toutes les options et tous les accessoires pour lavabos à partir de la page 68.

Schmidlin ORBIS MINI FRAME lavabos pour montage mural

avec trop-plein, y.c. matériel de fixation

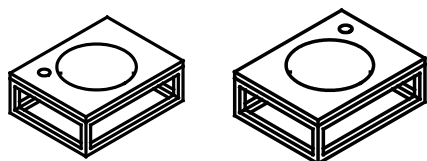

Schmidlin ORBIS MINI FRAME y.c. rack FRAME, noir mat

| | Larg. | Prof. | Haut. | No. USGBS | No. ST | No. Schmidlin | Prix CHF |
|---|-------|-------|-------|-----------|--------|---------------|----------|
| trou pour robinetterie à l'arrière à gauche | 41 | 32 | 14.5 | 101541 | | 2466-0003 | 1171.00 |
| trou pour robinetterie à l'arrière à droite | 41 | 32 | 14.5 | 101542 | | 2473-0003 | 1171.00 |

| Options | page | + | suppl. |
|---|------|---|--------|
| Schmidlin GreenSteel | 68 | | à 2.00 |
| catégorie de couleur II [FA0_ _] | 237 | | 115.00 |
| CLEANEFFECT [OV01] | 68 | | 88.00 |
| Trous pour robinetterie à 3 trous [WT_ALS01] | 69 | | 167.00 |
| Trou pour distributeur de savon Schmidlin [SSP02] | 68 | | 86.00 |
| Trou rond sur mesure [WT_ALS02] | 69 | | 121.00 |

Garnitures d'écoulement et trop-plein

| | |
|--|---------|
| Vidage 1¼", y.c. couvercle chromé, non verrouillable | page 74 |
| Vidage 1¼", y.c. couvercle émaillé blanc alpin, non verrouillable | page 74 |
| Vidage 1¼", y.c. couvercle émaillé blanc alpin mat, non verrouillable | page 74 |
| Vidage 1¼", y.c. couvercle émaillé, autres couleurs, non verrouillable | page 74 |

Toutes les options et tous les accessoires pour lavabos à partir de la page 68.

Schmidlin STUDIO lavabos à encastrer par-dessous

sans trop-plein

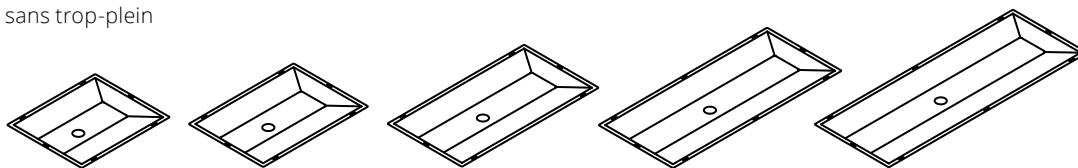

| | Larg. | Prof. | Prof. de la vasque | No. USGBS | No. ST | No. Schmidlin | Prix CHF |
|--|-------|-------|--------------------|------------|--------|---------------|----------|
| | 44 | 36.3 | 7.8 | 233320.242 | | 2090-0001 | 463.00 |
| | 53 | 36.3 | 7.8 | 233321.242 | | 2094-0001 | 504.00 |
| | 70 | 36.3 | 7.8 | 233338.242 | | 2063-0001 | 557.00 |
| | 87 | 36.3 | 7.8 | 233339.242 | | 2096-0001 | 583.00 |
| | 103 | 36.3 | 7.8 | 233340.242 | | 2077-0001 | 609.00 |

Options

| | page | + | suppl. |
|-----------------------------------|------|---|--------|
| Schmidlin GreenSteel | 68 | | à 2.00 |
| catégorie de couleur II [FA0_ _] | 237 | | 115.00 |
| catégorie de couleur III [FA0_ _] | 237 | | 115.00 |
| catégorie de couleur IV [FA0_ _] | 237 | | 317.00 |
| catégorie de couleur V [FA0_ _] | 237 | | 115.00 |
| CLEANEFFECT [OV01] | 68 | | 88.00 |

Accessoires

| | No. USGBS | No. ST | No. Schmidlin | Prix CHF |
|--|-----------|--------|---------------|----------|
| Schmidlin Set de montage pour lavabos à encastrer par dessous (équerre de montage, 4 pièces) | 233511 | | 108317 | 46.00 |

Garnitures d'écoulement et trop-plein

| | |
|--|---------|
| Vidage 1¼", y.c. couvercle chromé, non verrouillable | page 74 |
| Vidage 1¼", y.c. couvercle émaillé blanc alpin, non verrouillable | page 74 |
| Vidage 1¼", y.c. couvercle émaillé blanc alpin mat, non verrouillable | page 74 |
| Vidage 1¼", y.c. couvercle émaillé, autres couleurs, non verrouillable | page 74 |

Toutes les options et tous les accessoires pour lavabos à partir de la page 68.

Schmidlin STUDIO lavabos à encastrer par-dessus

sans trop-plein, y.c. matériel de fixation, compatible avec un sous-meuble

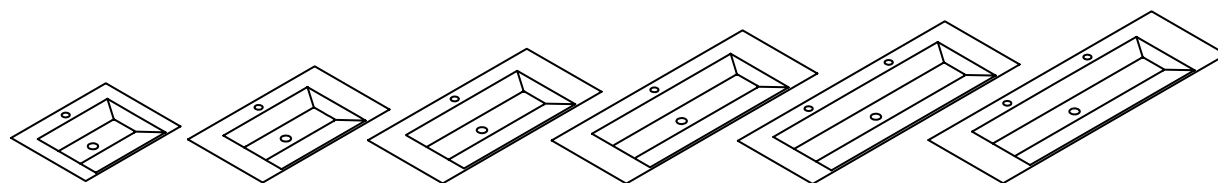

 compatible avec un sous-meuble

sans bord à l'arrière, sans trou pour la robinetterie

| | Larg. | Prof. | Haut. | No. USGBS | No. ST | No. Schmidlin | Prix CHF |
|--|-------|-------|-------|------------|--------|---------------|----------|
| | 60 | 40 | 1 | 233312.242 | | 1514-0001 | 648.00 |
| | 80 | 40 | 1 | 233313.242 | | 1216-0001 | 1141.00 |
| | 100 | 40 | 1 | 233330.242 | | 1310-0001 | 1353.00 |
| | 120 | 40 | 1 | 233331.242 | | 1646-0001 | 1564.00 |
| | 130 | 40 | 1 | 233314.242 | | 1156-0001 | 1757.00 |
| | 140 | 40 | 1 | 233315.242 | | 1396-0001 | 1757.00 |

avec bord à l'arrière, sans trou(s) pour la robinetterie

| | | | | | | | |
|--|-----|------|---|------------|--|-----------|---------|
| | 60 | 47.5 | 1 | 233316.242 | | 1109-0001 | 648.00 |
| | 80 | 47.5 | 1 | 233317.242 | | 1550-0001 | 1141.00 |
| | 100 | 47.5 | 1 | 233332.242 | | 1228-0001 | 1353.00 |
| | 120 | 47.5 | 1 | 233333.242 | | 1628-0001 | 1564.00 |
| | 130 | 47.5 | 1 | 233318.242 | | 1446-0001 | 1757.00 |
| | 140 | 47.5 | 1 | 233319.242 | | 1151-0001 | 1757.00 |

avec bord à l'arrière, avec trou(s) pour la robinetterie

| | | | | | | | |
|---------------------------|-----|------|---|------------|--|-----------|---------|
| | 60 | 47.5 | 1 | 233316.241 | | 1109-0002 | 648.00 |
| | 80 | 47.5 | 1 | 233317.241 | | 1550-0002 | 1141.00 |
| | 100 | 47.5 | 1 | 233332.241 | | 1228-0002 | 1353.00 |
| | 120 | 47.5 | 1 | 233333.241 | | 1628-0002 | 1564.00 |
| 2 trous pour robinetterie | 130 | 47.5 | 1 | 233318.241 | | 1446-0002 | 1757.00 |
| 2 trous pour robinetterie | 140 | 47.5 | 1 | 233319.241 | | 1151-0002 | 1757.00 |

Options

| | page | + | suppl. |
|---|------|---|-------------|
| Schmidlin GreenSteel | 68 | | à 2.00 |
| catégorie de couleur II [FA0_ _] | 237 | | 115.00 |
| catégorie de couleur III [FA0_ _] | 237 | | 115.00 |
| catégorie de couleur IV [FA0_ _] | 237 | | 317.00 |
| catégorie de couleur V [FA0_ _] | 237 | | 115.00 |
| CLEANEFFECT [OV01] | 68 | | 88.00 |
| Trous pour robinetterie à 3 trous [WT_ALS01] | 69 | | 167.00 |
| Trou pour distributeur de savon Schmidlin [SSP02] | 68 | | 86.00 |
| Trou rond sur mesure [WT_ALS02] | 69 | | 121.00 |
| Fabrications spéciales | 70 | | sur demande |

Accessoires

| | No. USGBS | No. ST | No. Schmidlin | Prix CHF |
|--|-----------|--------|---------------|----------|
| Schmidlin distributeur de savon | 233471 | | 100530 | 246.00 |
| Flasque de renforcement pour montage de robinetterie | 233547 | | 100534 | 11.00 |

Garnitures d'écoulement et trop-plein

| | |
|--|---------|
| Vidage 1¼", y.c. couvercle chromé, non verrouillable | page 74 |
| Vidage 1¼", y.c. couvercle émaillé blanc alpin, non verrouillable | page 74 |
| Vidage 1¼", y.c. couvercle émaillé blanc alpin mat, non verrouillable | page 74 |
| Vidage 1¼", y.c. couvercle émaillé, autres couleurs, non verrouillable | page 74 |

Toutes les options et tous les accessoires pour lavabos à partir de la page 68.

Schmidlin STUDIO lavabos à poser

sans trop-plein, y.c. matériel de fixation, compatible avec un sous-meuble

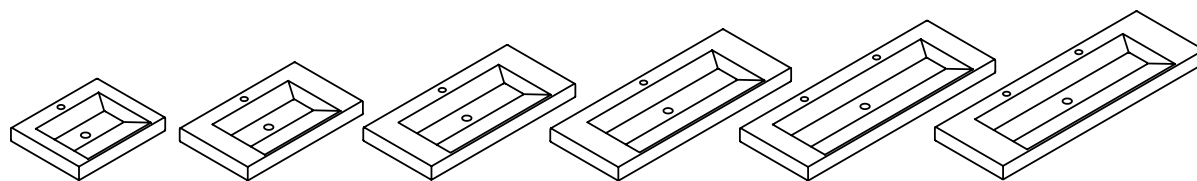

compatible avec un sous-meuble

sans bord à l'arrière, sans trou pour la robinetterie

| | Larg. | Prof. | Haut. | No. USGBS | No. ST | No. Schmidlin | Prix CHF |
|--|-------|-------|-------|------------|--------|---------------|----------|
| | 60 | 40 | 8 | 233322.242 | | 1502-0001 | 864.00 |
| | 80 | 40 | 8 | 233323.242 | | 1690-0001 | 1320.00 |
| | 100 | 40 | 8 | 233334.242 | | 1686-0001 | 1477.00 |
| | 120 | 40 | 8 | 233335.242 | | 1592-0001 | 1630.00 |
| | 130 | 40 | 8 | 233324.242 | | 1304-0001 | 1783.00 |
| | 140 | 40 | 8 | 233325.242 | | 1567-0001 | 1783.00 |

avec bord à l'arrière, sans trou(s) pour la robinetterie

| | | | | | | | |
|--|-----|------|---|------------|--|-----------|---------|
| | 60 | 47.5 | 8 | 233326.242 | | 1703-0001 | 864.00 |
| | 80 | 47.5 | 8 | 233327.242 | | 1384-0001 | 1320.00 |
| | 100 | 47.5 | 8 | 233336.242 | | 1204-0001 | 1477.00 |
| | 120 | 47.5 | 8 | 233337.242 | | 1468-0001 | 1630.00 |
| | 130 | 47.5 | 8 | 233328.242 | | 1479-0001 | 1783.00 |
| | 140 | 47.5 | 8 | 233329.242 | | 1096-0001 | 1783.00 |

avec bord à l'arrière, avec trou(s) pour la robinetterie

| | | | | | | | |
|---------------------------|-----|------|---|------------|--|-----------|---------|
| | 60 | 47.5 | 8 | 233326.241 | | 1703-0002 | 864.00 |
| | 80 | 47.5 | 8 | 233327.241 | | 1384-0002 | 1320.00 |
| | 100 | 47.5 | 8 | 233336.241 | | 1204-0002 | 1477.00 |
| | 120 | 47.5 | 8 | 233337.241 | | 1468-0002 | 1630.00 |
| 2 trous pour robinetterie | 130 | 47.5 | 8 | 233328.247 | | 1479-0002 | 1783.00 |
| 2 trous pour robinetterie | 140 | 47.5 | 8 | 233329.247 | | 1096-0002 | 1783.00 |

Options

| | page | + | suppl. |
|---|------|---|--------|
| Schmidlin GreenSteel | 68 | | à 2.00 |
| catégorie de couleur II [FA0_ _] | 237 | | 115.00 |
| catégorie de couleur III [FA0_ _] | 237 | | 115.00 |
| catégorie de couleur IV [FA0_ _] | 237 | | 317.00 |
| catégorie de couleur V [FA0_ _] | 237 | | 115.00 |
| CLEANEFFECT [OV01] | 68 | | 88.00 |
| Trous pour robinetterie à 3 trous [WT_ALS01] | 69 | | 167.00 |
| Trou pour distributeur de savon Schmidlin [SSP02] | 68 | | 86.00 |
| Trou rond sur mesure [WT_ALS02] | 69 | | 121.00 |

Accessoires

| | No. USGBS | No. ST | No. Schmidlin | Prix CHF |
|--|-----------|--------|---------------|----------|
| Schmidlin distributeur de savon | 233471 | | 100530 | 246.00 |
| Flasque de renforcement pour montage de robinetterie | 233547 | | 100534 | 11.00 |

Garnitures d'écoulement et trop-plein

| | |
|--|---------|
| Vidage 1¼", y.c. couvercle chromé, non verrouillable | page 74 |
| Vidage 1¼", y.c. couvercle émaillé blanc alpin, non verrouillable | page 74 |
| Vidage 1¼", y.c. couvercle émaillé blanc alpin mat, non verrouillable | page 74 |
| Vidage 1¼", y.c. couvercle émaillé, autres couleurs, non verrouillable | page 74 |

Toutes les options et tous les accessoires pour lavabos à partir de la page 68.

Schmidlin STUDIO lavabos pour montage mural

sans trop-plein, y.c. matériel de fixation, compatible avec un sous-meuble

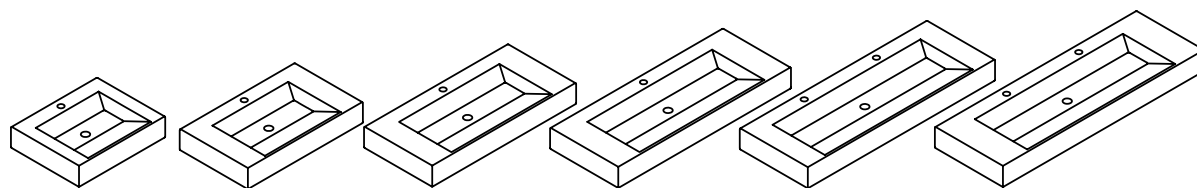

 compatible avec un sous-meuble

sans bord à l'arrière, sans trou pour la robinetterie

| | Larg. | Prof. | Haut. | No. USGBS | No. ST | No. Schmidlin | Prix CHF |
|--|-------|-------|-------|------------|---------|---------------|----------|
| | 60 | 40 | 12.5 | 217312.242 | 3131816 | 1227-0001 | 887.00 |
| | 80 | 40 | 12.5 | 217313.242 | 3131817 | 1033-0001 | 1293.00 |
| | 100 | 40 | 12.5 | 217320.242 | | 1732-0001 | 1458.00 |
| | 120 | 40 | 12.5 | 217321.242 | | 1291-0001 | 1620.00 |
| | 130 | 40 | 12.5 | 217314.242 | 3131818 | 1183-0001 | 1783.00 |
| | 140 | 40 | 12.5 | 217315.242 | 3131819 | 1482-0001 | 1783.00 |

avec bord à l'arrière, sans trou(s) pour la robinetterie

| | | | | | | | |
|--|-----|------|------|------------|--|-----------|---------|
| | 60 | 47.5 | 12.5 | 217316.242 | | 1443-0001 | 887.00 |
| | 80 | 47.5 | 12.5 | 217317.242 | | 1480-0001 | 1293.00 |
| | 100 | 47.5 | 12.5 | 217323.242 | | 1208-0001 | 1458.00 |
| | 120 | 47.5 | 12.5 | 217324.242 | | 1247-0001 | 1620.00 |
| | 130 | 47.5 | 12.5 | 217318.242 | | 1234-0001 | 1783.00 |
| | 140 | 47.5 | 12.5 | 217319.242 | | 1680-0001 | 1783.00 |

avec bord à l'arrière, avec trou(s) pour la robinetterie

| | | | | | | | |
|---------------------------|-----|------|------|------------|---------|-----------|---------|
| | 60 | 47.5 | 12.5 | 217316.241 | 3131811 | 1443-0002 | 887.00 |
| | 80 | 47.5 | 12.5 | 217317.241 | 3131812 | 1480-0002 | 1293.00 |
| | 100 | 47.5 | 12.5 | 217323.241 | | 1208-0002 | 1458.00 |
| | 120 | 47.5 | 12.5 | 217324.241 | | 1247-0002 | 1620.00 |
| 2 trous pour robinetterie | 130 | 47.5 | 12.5 | 217318.247 | 3131813 | 1234-0002 | 1783.00 |
| 2 trous pour robinetterie | 140 | 47.5 | 12.5 | 217319.247 | 3131814 | 1680-0002 | 1783.00 |

Options

| | page | + | suppl. |
|--|------|---|-------------|
| Schmidlin GreenSteel | 68 | | à 2.00 |
| catégorie de couleur II [FA0_ _] | 237 | | 115.00 |
| catégorie de couleur III [FA0_ _] | 237 | | 115.00 |
| catégorie de couleur IV [FA0_ _] | 237 | | 317.00 |
| catégorie de couleur V [FA0_ _] | 237 | | 115.00 |
| CLEANEFFECT [OV01] | 68 | | 88.00 |
| Trous pour robinetterie à 3 trous [WT_ALS01] | 69 | | 167.00 |
| Trou pour distributeur de savon Schmidlin [SSP02] | 68 | | 86.00 |
| Trou rond sur mesure [WT_ALS02] | 69 | | 121.00 |
| Distributeur de papiers cosmétique Schmidlin (de largeur 80 cm) [KTS_ _] | 70 | | 304.00 |
| Fabrications spéciales | 70 | | sur demande |
| Trou pour prise de courant [STP_ _] | 69 | | 191.00 |

Accessoires

| | No. USGBS | No. ST | No. Schmidlin | Prix CHF |
|--|-----------|--------|---------------|----------|
| Schmidlin distributeur de savon | 233471 | | 100530 | 246.00 |
| Flasque de renforcement pour montage de robinetterie | 233547 | | 100534 | 11.00 |

Garnitures d'écoulement et trop-plein

| | |
|--|---------|
| Vidage 1¼", y.c. couvercle chromé, non verrouillable | page 74 |
| Vidage 1¼", y.c. couvercle émaillé blanc alpin, non verrouillable | page 74 |
| Vidage 1¼", y.c. couvercle émaillé blanc alpin mat, non verrouillable | page 74 |
| Vidage 1¼", y.c. couvercle émaillé, autres couleurs, non verrouillable | page 74 |

Schmidlin VIVA lavabos à encastrer par-dessus

sans trop-plein, y.c. matériel de fixation, compatible avec un sous-meuble

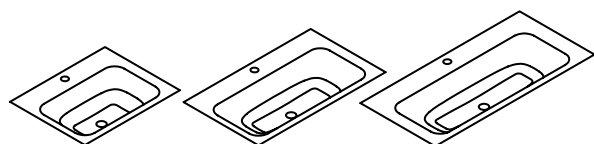

compatible avec un sous-meuble

sans bord à l'arrière, sans trou pour la robinetterie

| | Larg. | Prof. | Haut. | No. USGBS | No. ST | No. Schmidlin | Prix CHF |
|--|-------|-------|-------|------------|--------|---------------|----------|
| | 60 | 42.5 | 1 | 233422.242 | | 1094-0001 | 1088.00 |
| | 80 | 42.5 | 1 | 233423.242 | | 1426-0001 | 1252.00 |
| | 100 | 42.5 | 1 | 233424.242 | | 1525-0001 | 1400.00 |

avec bord à l'arrière, sans trou(s) pour la robinetterie

| | | | | | | | |
|--|-----|------|---|------------|---------|-----------|---------|
| | 60 | 47.5 | 1 | 233425.242 | 3131882 | 1087-0001 | 1088.00 |
| | 80 | 47.5 | 1 | 233426.242 | 3131884 | 1235-0001 | 1252.00 |
| | 100 | 47.5 | 1 | 233427.242 | 3131886 | 1161-0001 | 1400.00 |

avec bord à l'arrière, avec trou(s) pour la robinetterie

| | | | | | | | |
|--|-----|------|---|------------|---------|-----------|---------|
| | 60 | 47.5 | 1 | 233425.241 | 3131881 | 1087-0002 | 1088.00 |
| | 80 | 47.5 | 1 | 233426.241 | 3131883 | 1235-0002 | 1252.00 |
| | 100 | 47.5 | 1 | 233427.241 | 3131885 | 1161-0002 | 1400.00 |

Options

| | page | + | suppl. |
|---|------|---|-------------|
| Schmidlin GreenSteel | 68 | | à 2.00 |
| catégorie de couleur II [FA0_ _] | 237 | | 115.00 |
| catégorie de couleur III [FA0_ _] | 237 | | 115.00 |
| catégorie de couleur IV [FA0_ _] | 237 | | 317.00 |
| catégorie de couleur V [FA0_ _] | 237 | | 115.00 |
| CLEANEFFECT [OV01] | 68 | | 88.00 |
| Trous pour robinetterie à 3 trous [WT_ALS01] | 69 | | 167.00 |
| Trou pour distributeur de savon Schmidlin [SSP02] | 68 | | 86.00 |
| Trou rond sur mesure [WT_ALS02] | 69 | | 121.00 |
| Fabrications spéciales | 70 | | sur demande |

Accessoires

| | No. USGBS | No. ST | No. Schmidlin | Prix CHF |
|--|-----------|--------|---------------|----------|
| Schmidlin distributeur de savon | 233471 | | 100530 | 246.00 |
| Flasque de renforcement pour montage de robinetterie | 233547 | | 100534 | 11.00 |

Garnitures d'écoulement et trop-plein

| | |
|--|---------|
| Vidage 1¼", y.c. couvercle chromé, non verrouillable | page 74 |
| Vidage 1¼", y.c. couvercle émaillé blanc alpin, non verrouillable | page 74 |
| Vidage 1¼", y.c. couvercle émaillé blanc alpin mat, non verrouillable | page 74 |
| Vidage 1¼", y.c. couvercle émaillé, autres couleurs, non verrouillable | page 74 |

Toutes les options et tous les accessoires pour lavabos à partir de la page 68.

Schmidlin VIVA lavabos à poser

sans trop-plein, y.c. matériel de fixation, compatible avec un sous-meuble

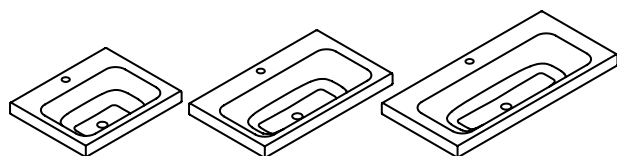

compatible avec un sous-meuble

sans bord à l'arrière, sans trou pour la robinetterie

| | Larg. | Prof. | Haut. | No. USGBS | No. ST | No. Schmidlin | Prix CHF |
|--|-------|-------|-------|------------|--------|---------------|----------|
| | 60 | 42.5 | 6 | 233416.242 | | 1278-0001 | 1088.00 |
| | 80 | 42.5 | 6 | 233417.242 | | 1378-0001 | 1252.00 |
| | 100 | 42.5 | 6 | 233418.242 | | 1599-0001 | 1400.00 |

avec bord à l'arrière, sans trou(s) pour la robinetterie

| | | | | | | | |
|--|-----|------|---|------------|---------|-----------|---------|
| | 60 | 47.5 | 6 | 233419.242 | 3131802 | 1491-0001 | 1088.00 |
| | 80 | 47.5 | 6 | 233420.242 | 3131804 | 1474-0001 | 1252.00 |
| | 100 | 47.5 | 6 | 233421.242 | 3131806 | 1037-0001 | 1400.00 |

avec bord à l'arrière, avec trou(s) pour la robinetterie

| | | | | | | | |
|--|-----|------|---|-------------|---------|-----------|---------|
| | 60 | 47.5 | 6 | 233419..241 | 3131801 | 1491-0002 | 1088.00 |
| | 80 | 47.5 | 6 | 233420..241 | 3131803 | 1474-0002 | 1252.00 |
| | 100 | 47.5 | 6 | 233421..241 | 3131805 | 1037-0002 | 1400.00 |

| Options | page | + | suppl. |
|---|------|---|-------------|
| Schmidlin GreenSteel | 68 | | à 2.00 |
| catégorie de couleur II [FA0_ _] | 237 | | 115.00 |
| catégorie de couleur III [FA0_ _] | 237 | | 115.00 |
| catégorie de couleur IV [FA0_ _] | 237 | | 317.00 |
| catégorie de couleur V [FA0_ _] | 237 | | 115.00 |
| CLEANEFFECT [OV01] | 68 | | 88.00 |
| Trous pour robinetterie à 3 trous [WT_ALS01] | 69 | | 167.00 |
| Trou pour distributeur de savon Schmidlin [SSP02] | 68 | | 86.00 |
| Trou rond sur mesure [WT_ALS02] | 69 | | 121.00 |
| Fabrications spéciales | 70 | | sur demande |

| Accessoires | No. USGBS | No. ST | No. Schmidlin | Prix CHF |
|--|-----------|--------|---------------|----------|
| Schmidlin distributeur de savon | 233471 | | 100530 | 246.00 |
| Flasque de renforcement pour montage de robinetterie | 233547 | | 100534 | 11.00 |

Garnitures d'écoulement et trop-plein

| | |
|--|---------|
| Vidage 1¼", y.c. couvercle chromé, non verrouillable | page 74 |
| Vidage 1¼", y.c. couvercle émaillé blanc alpin, non verrouillable | page 74 |
| Vidage 1¼", y.c. couvercle émaillé blanc alpin mat, non verrouillable | page 74 |
| Vidage 1¼", y.c. couvercle émaillé, autres couleurs, non verrouillable | page 74 |

Toutes les options et tous les accessoires pour lavabos à partir de la page 68.

Schmidlin VIVA lavabos pour montage mural

sans trop-plein, y.c. matériel de fixation, compatible avec un sous-meuble

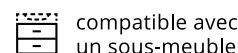
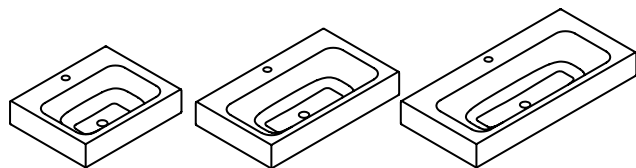

compatible avec un sous-meuble

sans bord à l'arrière, sans trou pour la robinetterie

| | Larg. | Prof. | Haut. | No. USGBS | No. ST | No. Schmidlin | Prix CHF |
|--|-------|-------|-------|------------|---------|---------------|----------|
| | 60 | 42.5 | 12.5 | 217325.242 | 3131872 | 1295-0001 | 1088.00 |
| | 80 | 42.5 | 12.5 | 217326.242 | 3131875 | 1077-0001 | 1252.00 |
| | 100 | 42.5 | 12.5 | 217327.242 | 3131878 | 1097-0001 | 1400.00 |

avec bord à l'arrière, sans trou(s) pour la robinetterie

| | | | | | | | |
|--|-----|------|------|------------|---------|-----------|---------|
| | 60 | 47.5 | 12.5 | 217328.242 | 3131871 | 1176-0001 | 1088.00 |
| | 80 | 47.5 | 12.5 | 217329.242 | 3131874 | 1123-0001 | 1252.00 |
| | 100 | 47.5 | 12.5 | 217330.242 | 3131877 | 1272-0001 | 1400.00 |

avec bord à l'arrière, avec trou(s) pour la robinetterie

| | | | | | | | |
|--|-----|------|------|-------------|---------|-----------|---------|
| | 60 | 47.5 | 12.5 | 217328..241 | 3131870 | 1176-0002 | 1088.00 |
| | 80 | 47.5 | 12.5 | 217329..241 | 3131873 | 1123-0002 | 1252.00 |
| | 100 | 47.5 | 12.5 | 217330..241 | 3131876 | 1272-0002 | 1400.00 |

Options

| | page | + | suppl. |
|---|------|---|-------------|
| Schmidlin GreenSteel | 68 | | à 2.00 |
| catégorie de couleur II [FA0_ _] | 237 | | 115.00 |
| catégorie de couleur III [FA0_ _] | 237 | | 115.00 |
| catégorie de couleur IV [FA0_ _] | 237 | | 317.00 |
| catégorie de couleur V [FA0_ _] | 237 | | 115.00 |
| CLEANEFFECT [OV01] | 68 | | 88.00 |
| Trous pour robinetterie à 3 trous [WT_ALS01] | 69 | | 167.00 |
| Trou pour distributeur de savon Schmidlin [SSP02] | 68 | | 86.00 |
| Trou rond sur mesure [WT_ALS02] | 69 | | 121.00 |
| Fabrications spéciales | 70 | | sur demande |
| Trou pour prise de courant [STP_ _] | 69 | | 191.00 |

Accessoires

| | No. USGBS | No. ST | No. Schmidlin | Prix CHF |
|--|-----------|--------|---------------|----------|
| Schmidlin distributeur de savon | 233471 | | 100530 | 246.00 |
| Flasque de renforcement pour montage de robinetterie | 233547 | | 100534 | 11.00 |

Garnitures d'écoulement et trop-plein

| | |
|--|---------|
| Vidage 1¼", y.c. couvercle chromé, non verrouillable | page 74 |
| Vidage 1¼", y.c. couvercle émaillé blanc alpin, non verrouillable | page 74 |
| Vidage 1¼", y.c. couvercle émaillé blanc alpin mat, non verrouillable | page 74 |
| Vidage 1¼", y.c. couvercle émaillé, autres couleurs, non verrouillable | page 74 |

Toutes les options et tous les accessoires pour lavabos à partir de la page 68.

Schmidlin LOTUS EVO

Lavabo avec sous-meuble intégré en stratifié de bois véritable ou de résine synthétique ultra-matte.
Soft-Close et Push-Open. y.c. matériel de fixation

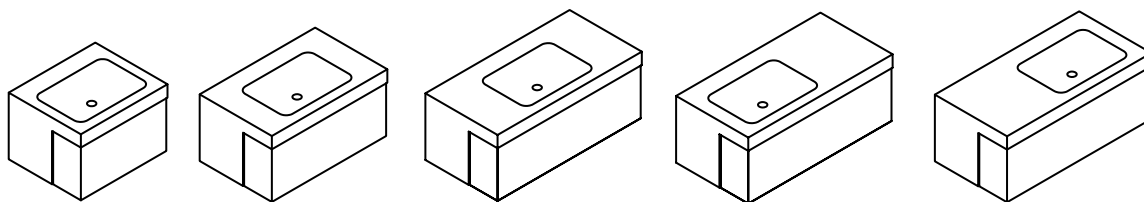

avec/sans trou pour la robinetterie

| | Larg. | Prof. | Haut. | No. USGBS | No. ST | No. Schmidlin | Prix CHF |
|-----------------|-------|-------|--------|-----------|--------|---------------|----------|
| Becken in Mitte | 60 | 50 | 8 / 40 | 233499 | | 2095-9999 | 3368.00 |
| Becken in Mitte | 80 | 50 | 8 / 40 | 233500 | | 2112-9999 | 3540.00 |
| Becken in Mitte | 100 | 50 | 8 / 40 | 233501 | | 2091-9999 | 3660.00 |
| Becken links | 100 | 50 | 8 / 40 | 233502 | | 2074-9999 | 3660.00 |
| Becken rechts | 100 | 50 | 8 / 40 | 233503 | | 2114-9999 | 3660.00 |

Options

| | page | + | suppl. |
|---|------|---|--------|
| Schmidlin GreenSteel | 68 | | à 2.00 |
| catégorie de couleur II [FA0_ _] | 237 | | 115.00 |
| catégorie de couleur III [FA0_ _] | 237 | | 115.00 |
| catégorie de couleur IV [FA0_ _] | 237 | | 317.00 |
| catégorie de couleur V [FA0_ _] | 237 | | 115.00 |
| CLEANEFFECT [OV01] | 68 | | 88.00 |
| Trou pour distributeur de savon Schmidlin [SSP02] | 68 | | 86.00 |

Optionen Oberfläche Badmöbel

| | + | Aufpreis |
|---|---|----------|
| Echtholz-Laminat: Wood light oak, Wood titanium oak oder Wood planked walnut [FAM10_] | | 0.00 |
| Supermattes Laminat: Grigio londra, Grigio bromo, Nero ingo oder Bronze doha [FAM20_] | | 0.00 |

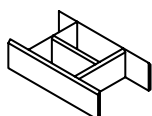

111001

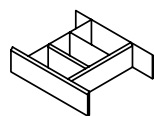

111002

Accessoires

| | No. USGBS | No. ST | No. Schmidlin | Prix CHF |
|--|-----------|--------|---------------|----------|
| Séparations pour tiroir massif, 218 x 100 x 373 mm, frêne laqué noir | 233512 | | 111001 | 218.00 |
| Séparations pour tiroir massif, 323 x 100 x 373 mm, frêne laqué noir | 233513 | | 111002 | 236.00 |
| Schmidlin distributeur de savon | 233471 | | 100530 | 246.00 |
| Flasque de renforcement pour montage de robinetterie | 233547 | | 100534 | 11.00 |

Garnitures d'écoulement et trop-plein

| | |
|--|---------|
| Vidage 1¼", y.c. couvercle chromé, non verrouillable | page 74 |
| Vidage 1¼", y.c. couvercle émaillé blanc alpin, non verrouillable | page 74 |
| Vidage 1¼", y.c. couvercle émaillé blanc alpin mat, non verrouillable | page 74 |
| Vidage 1¼", y.c. couvercle émaillé, autres couleurs, non verrouillable | page 74 |

Toutes les options et tous les accessoires pour lavabos à partir de la page 68.

Schmidlin MERO EVO

Lavabo avec sous-meuble intégré en stratifié de bois véritable ou de résine synthétique ultra-matte.
Soft-Close et Push-Open. y.c. matériel de fixation, y.c. trop-plein chromé

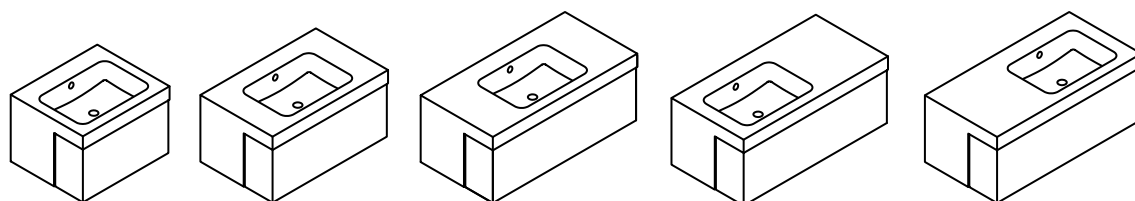

avec/sans trou pour la robinetterie

| | Larg. | Prof. | Haut. | No. USGBS | No. ST | No. Schmidlin | Prix CHF |
|------------------|-------|-------|--------|-----------|--------|---------------|----------|
| lavabo au milieu | 60 | 50 | 8 / 40 | 233542 | | 2117-9999 | 3422.00 |
| lavabo au milieu | 80 | 50 | 8 / 40 | 233506 | | 2108-9999 | 3593.00 |
| lavabo au milieu | 100 | 50 | 8 / 40 | 233507 | | 2103-9999 | 3712.00 |
| lavabo à gauche | 100 | 50 | 8 / 40 | 233508 | | 2106-9999 | 3712.00 |
| lavabo à droite | 100 | 50 | 8 / 40 | 233509 | | 2125-9999 | 3712.00 |

Options

| | page | + | suppl. |
|---|------|---|--------|
| Sans trop-plein [UL0] | 70 | | 59.00 |
| Schmidlin GreenSteel | 68 | | à 2.00 |
| catégorie de couleur II [FA0_ _] | 237 | | 115.00 |
| catégorie de couleur III [FA0_ _] | 237 | | 115.00 |
| catégorie de couleur IV [FA0_ _] | 237 | | 317.00 |
| catégorie de couleur V [FA0_ _] | 237 | | 115.00 |
| CLEANEFFECT [OV01] | 68 | | 88.00 |
| Trou pour distributeur de savon Schmidlin [SSP02] | 68 | | 86.00 |

Options meuble

| | + | suppl. |
|---|---|--------|
| Echtholz-Laminat: Wood light oak, Wood titanium oak oder Wood planked walnut [FAM10_] | | 0.00 |
| Supermattes Laminat: Grigio londra, Grigio bromo, Nero ingo oder Bronze doha [FAM20_] | | 0.00 |

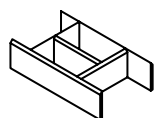

111001

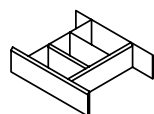

111002

Accessoires

| | No. USGBS | No. ST | No. Schmidlin | Prix CHF |
|--|-----------|--------|---------------|----------|
| Séparations pour tiroir massif, 218 x 100 x 373 mm, frêne laqué noir | 233512 | | 111001 | 218.00 |
| Séparations pour tiroir massif, 323 x 100 x 373 mm, frêne laqué noir | 233513 | | 111002 | 236.00 |
| Schmidlin distributeur de savon | 233471 | | 100530 | 246.00 |
| Flasque de renforcement pour montage de robinetterie | 233547 | | 100534 | 11.00 |

Garnitures d'écoulement et trop-plein

| | |
|---|---------|
| Schmidlin vidage push-open, avec couvercle, chromé, verrouillable | page 74 |
|---|---------|

Toutes les options et tous les accessoires pour lavabos à partir de la page 68.

Lavabos Schmidlin: Options

Schmidlin CLEANEFFECT

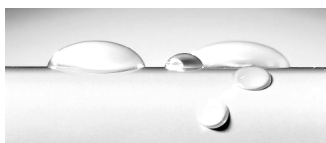

Surface facile à entretenir

| | suppl. |
|---|---------------|
| pour tous les modèles de lavabos (sauf pose libre) [OV01] | 88.00 |
| pour tous les modèles de lavabos pose libre [OV01] | 114.00 |

Schmidlin GreenSteel



Lavabos en acier à émissions de CO2 réduites
Plus d'informations p. 226

| | No. USGRS | suppl. |
|--|------------------|---------------|
| GreenSteel 25 - pour tous les lavabos | 100968 | 2.00 |
| GreenSteel 50 - pour tous les lavabos | 100969 | 4.00 |
| GreenSteel 100 - pour tous les lavabos | 100970 | 8.00 |

Schmidlin SUBITO

- pour les produits Vario
- livraison en 4 jours ouvrables (y. c. options définies:
GreenSteel, couleurs, CLEANEFFECT, trou pour distributeur de savon Schmidlin)
- lieu de livraison: à choix, chez le grossiste ou directement sur le chantier

| | suppl. |
|--|---------------|
| Option de livraison SUBITO - 1 pièce | 331.00 |
| Option de livraison SUBITO - à 2 pièces, par pièce (Condition : même numéro d'article) | 117.00 |

Percement d'un trou pour distributeur de savon Schmidlin

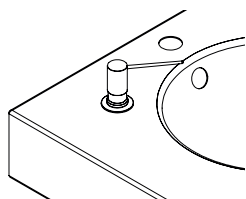

| | page | suppl. |
|--|-------------|---------------|
| Percement de trou pour distributeur de savon Schmidlin (position standard selon plans cotés) [SSP02] | | 86.00 |
| Schmidlin distributeur de savon | 73 | 246.00 |

Perçement pour robinetterie à trois trous

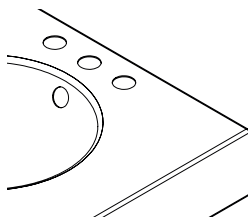

| | |
|--|---------------|
| | suppl. |
| Perçement d'un trou pour robinetterie à trois trous [WT_ALS01] | 167.00 |

Perçement de trou pour prise de électrique

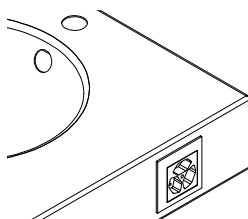

Perçement d'un trou pour prise électrique, en option pour différents lavabos Schmidlin montage mural

| | |
|---|---------------|
| | suppl. |
| Perçement d'un trou pour prise électrique Feller EDIZIOdue 3xT12/T13, à gauche ou à droite (position standard), avec conduite de mise à la terre [STP_ _] | 191.00 |

Perçement d'un trou sur mesure

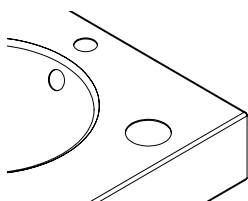

| | |
|--|---------------|
| | suppl. |
| Perçement d'un trou sur mesure (par ex. pour distributeur de savon spécial, support pour déchets) [WT_ALS02] | 121.00 |

Sans trop-plein / trop-plein devant

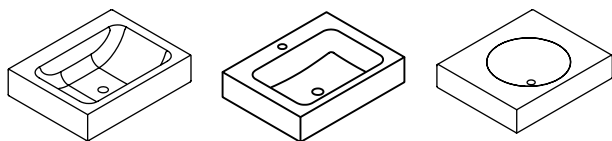

en option pour modèles lavabos Schmidlin CONTURA, MERO, MERO MINI et ORBIS

| | suppl. |
|---|---------------|
| sans trop-plein, ORBIS [UL0] | 0.00 |
| sans trop-plein, CONTURA, MERO [UL0] | 59.00 |
| trop-plein latéral, MERO MINI [UL45/81] | 59.00 |
| trop-plein devant [ULP67] | 122.00 |

Fabrications spéciales

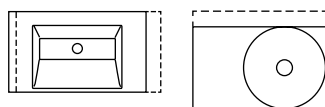

| | suppl. |
|------------------------|---------------|
| Fabrications spéciales | sur demande |

Distributeur de papiers cosmétique Schmidlin



en option pour modèles lavabos Schmidlin CONTURA, LOTUS, MERO, MERO MINI, ORBIS, ORBIS MINI et STUDIO.

| | suppl. |
|---|---------------|
| Distributeur de papiers cosmétique Schmidlin (pour boîte de papiers cosmétique 100 - 125 mm) [KTS_ _] | 304.00 |

Lavabos Schmidlin: Accessoires

Nettoyant émail Schmidlin / Chiffon de séchage Schmidlin

Entretien et nettoyage en douceur de tous les produits Schmidlin en acier titane émaillé, sans acide, écologique. N'est pas recommandé pour produits avec Schmidlin CLEANEFFECT.



| | No. USGBS | No. ST | No. Schmidlin | Prix CHF |
|------------------------------|-----------|---------|---------------|----------|
| tube de 200 ml | 887005 | 8351220 | 100456 | 25.00 |
| Chiffon de séchage Schmidlin | 217600 | | 110926 | 22.30 |

Schmidlin ELEMENT porte-serviette magnétique



Pour tous les lavabos Schmidlin pour montage mural et baignoires en pose libre

Longueur 36 cm, hauteur 4 cm, profondeur 7,5 cm

| | No. USGBS | No. ST | No. Schmidlin | Prix CHF |
|--|-----------|---------|---------------|----------|
| Schmidlin ELEMENT, porte-serviette magnétique, chromé | 520000 | 4333126 | 108240 | 348.00 |
| Schmidlin ELEMENT, porte-serviette magnétique, noir mat, anodisé | 520000 | 4333126 | 111716 | 348.00 |

Schmidlin ELEMENT distributeur de savon magnétique



ELEMENT distributeur de savon

convient pour tous les lavabos Schmidlin

verre clair, hauteur 16 cm, Ø 6,6 cm

Verso distributeur de savon

| | No. USGBS | No. ST | No. Schmidlin | Prix CHF |
|---|-----------|---------|---------------|----------|
| Schmidlin ELEMENT, distributeur de savon magnétique, chromé | 520001 | 4333148 | 108241 | 196.00 |
| Schmidlin ELEMENT, distributeur de savon magnétique, noir mat | | | 117786 | 196.00 |
| Schmidlin VERSO, distributeur de savon magnétique, noir matt | | | 117456 | 85.00 |

Schmidlin ELEMENT porte-verre magnétique



convient pour tous les lavabos Schmidlin
verre clair, hauteur 10 cm, Ø 6,6 cm

| | No. USGBS | No. ST | No. Schmidlin | Prix CHF |
|---|-----------|---------|---------------|----------|
| Schmidlin ELEMENT, porte-verre magnétique, chromé | 520003 | 4333151 | 108242 | 109.00 |
| Schmidlin ELEMENT, porte-verre magnétique, noir mat | | | 117787 | 109.00 |

Schmidlin ELEMENT porte-savon magnétique



convient pour tous les lavabos Schmidlin
verre clair, hauteur 5,5 cm, Ø 11 cm

| | No. USGBS | No. ST | No. Schmidlin | Prix CHF |
|---|-----------|---------|---------------|----------|
| Schmidlin ELEMENT, porte-savon magnétique, chromé | 520002 | 4333145 | 108243 | 112.00 |
| Schmidlin ELEMENT, porte-savon magnétique, noir mat | | | 117788 | 112.00 |

Schmidlin ELEMENT Bougeoir magnétique



Pour tous les lavabos et baignoires Schmidlin
Ø 6.5 cm

| | No. USGBS | No. ST | No. Schmidlin | Prix CHF |
|--|-----------|--------|---------------|----------|
| Schmidlin ELEMENT, bougeoir magnétique, chromé | 520004 | | 109547 | 102.00 |
| Schmidlin ELEMENT, bougeoir magnétique, noir mat | | | 117789 | 102.00 |

Flasque de renforcement Schmidlin pour montage de robinetterie

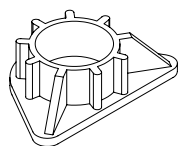

convient pour tous les modèles de lavabos Schmidlin avec trou pour la robinetterie

| | No. USGBS | No. ST | No. Schmidlin | Prix CHF |
|---|-----------|--------|---------------|----------|
| Flasques de renforcement pour montage de robinetterie | 233547 | | 100534 | 11.00 |

Distributeur de savon Schmidlin

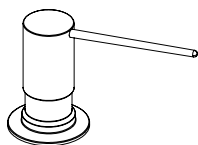

convient pour la plupart des lavabos Schmidlin, chromé.

Hauteur 7,9 cm, hauteur totale avec récipient 25,6 cm. Capacité: 250 ml.

à commander séparément: percement de trou pour distributeur de savon Schmidlin

| | No. USGBS | No. ST | No. Schmidlin | Prix CHF |
|---|-----------|--------|---------------|----------|
| Schmidlin distributeur de savon | 233471 | | 100530 | 246.00 |
| Percement de trou pour distributeur de savon Schmidlin (position standard selon plans cotés) | | | | 86.00 |
| Récipient de recharge pour distributeur de savon Schmidlin, 250 ml | 21120 | | 100531 | 17.60 |
| Tuyau de recharge pour distributeur de savon Schmidlin | 21121 | | 100532 | 8.70 |
| Pompe de recharge pour distributeur de savon Schmidlin | 21122 | | 100533 | 137.00 |

Schmidlin Porte-serviette pour ORBIS MINI / MERO MINI



convient pour la plupart des lavabos pour montage mural Schmidlin ORBIS MINI / MERO MINI, chromé, à commander séparément: Trous pour Schmidlin porte-serviette ORBIS MINI / MERO MINI.

| | No. USGBS | No. ST | No. Schmidlin | Prix CHF |
|--|-----------|--------|---------------|----------|
| Porte-serviette pour Schmidlin ORBIS MINI lavabo pour montage mural 30x30x12.5 cm, chrome | 563014 | | 109984 | 236.00 |
| Porte-serviette pour Schmidlin ORBIS MINI / MERO MINI lavabo pour montage mural 35x30x12.5 cm, chromé | 563015 | | 109985 | 236.00 |
| Porte-serviette pour Schmidlin ORBIS MINI / MERO MINI lavabo pour montage mural 40x30x12.5 cm, chromé | 563016 | | 109986 | 236.00 |

Schmidlin rosace pour trop-plein de lavabo

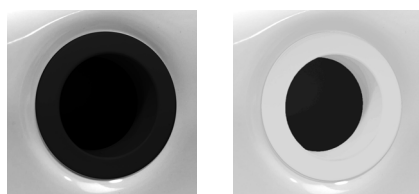

convient pour tous les lavabos Schmidlin

NOUVEAU

| | No. USGBS | No. ST | No. Schmidlin | Prix CHF |
|--------------------------|-----------|--------|---------------|----------|
| Rosace, laiton, blanc | | | 111630 | 26.00 |
| Rosace, laiton, noir mat | 233549 | | 111631 | 26.00 |

Gabarits pour lavabos

Gabarits aux formats dxf et pdf pour lavabos à l'échelle 1:1 sur www.schmidlin.ch

| | No. USGBS | No. ST | No. Schmidlin | Prix CHF |
|---|-----------|--------|---------------|----------|
| Version papier d'un gabarit à l'échelle 1:1 | | | V00012 | 37.00 |

Lavabos Schmidlin: Garnitures

Vidage, non verrouillable



convient pour CONTURA, DUETT, LOFT, LOTUS, MERO MINI, ORBIS MINI, STUDIO, VIVA (non fermable, sans retenue du remplissage)

| | No. USGBS | No. ST | No. Schmidlin | Prix CHF |
|---|------------|-------------|---------------|----------|
| Vidage 1¼", y.c. couvercle chromé, non verrouillable | 895401 | 3131890.501 | 100454 | 91.00 |
| Vidage 1¼", y.c. couvercle blanc alpin, émaillé, non verrouillable | 853206.100 | 3131890.100 | 2068-0001 | 177.00 |
| Vidage 1¼", y.c. couvercle blanc alpin mat, émaillé, non verrouillable Couvercle pour vidage 1¼", émaillé | 853206.103 | 3131890.536 | 2068-0002 | 199.00 |
| Vidage 1¼", y.c. couvercle émaillé, autres couleurs, non verrouillable | 853206.XXX | | 2068-9999 | 199.00 |
| Vidage 1¼", y.c. couvercle blanc alpin, CLEANEFFECT, émaillé, non verrouillable | | | 2068-9999 | 199.00 |
| Couvercle pour vidage 1¼", blanc alpin, émaillé | | | 2330-0001 | 153.00 |
| Couvercle pour vidage 1¼", autres couleurs, émaillé | | | 2330-9999 | 175.00 |
| Couvercle pour vidage 1¼", blanc alpin, CLEANEFFECT, émaillé | | | 2330-9999 | 167.00 |

Vidage push-open



convient pour CONTURA, MERO, ORBIS, ORBIS CORNER (verrouillable)

| | No. USGBS | No. ST | No. Schmidlin | Prix CHF |
|--|------------|-------------|---------------|----------|
| Schmidlin vidage push-open, avec couvercle chromé, verrouillable | 853205.501 | 3131891.501 | 100455 | 115.00 |

Vidages universels / Vidages



non verrouillable



verrouillable

| | No. USGBS | No. ST | No. Schmidlin | Prix CHF |
|---|-----------|--------|---------------|----------|
| Viega vidage universel Visign V1, non verrouillable, laiton chromé, set de finition rond (492670) | 851345 | | 107976 | 177.25 |
| Viega vidage universel Visign V1, verrouillable, laiton chromé (492687) | 851346 | | 107508 | 212.65 |

Système Geberit Clou



pour modèles de lavabos Schmidlin CONTURA, DUETT, MERO, ORBIS, VIVA

| | No. USGBS | No. ST | No. Schmidlin | Prix CHF |
|---|-----------|--------|---------------|----------|
| Système Geberit Clou (y.c. couvercle, chromé): seulement avec option «sans trop-plein» | | | 107543 | 130.00 |

Siphon anti-odeur et gain de place

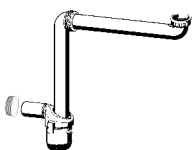

pour montage apparent, matière plastique, réglable en hauteur, coude d'écoulement en plastique blanc

| | No. USGBS | No. ST | No. Schmidlin | Prix CHF |
|---|-----------|--------|---------------|----------|
| Viega siphon gain de place 1 1/4 " x 32/46, y.c. joint à emboîter 46 mm (820466) | 851348 | | 117204 | 40.00 |

Siphons bouteille anti-odeur

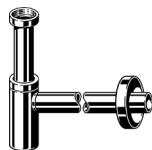

109503

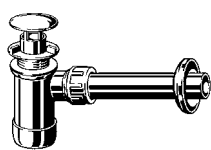

107977

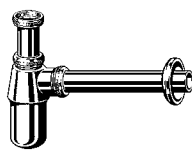

107978

| | No. USGBS | No. ST | No. Schmidlin | Prix CHF |
|--|-----------|--------|---------------|----------|
| Viega siphon à culot, laiton, chromé (440190) | 851338 | | 109503 | 338.05 |
| Viega siphon à culot pour meuble sous-vasque sans trop-plein, plastique blanc DN 32 (470081) | 851339 | | 100279 | 140.10 |
| Viega siphon à culot pour meuble sous-vasque sans trop-plein, laiton chromé (472528) | 851340 | | 107977 | 191.65 |
| Viega siphon à culot, laiton, chromé, tasse 50 mm, tube de réglage 75 mm, tube d'évacuation 200 mm (100674) | 851341 | | 107978 | 47.75 |

Siphons tubulaires avec coude

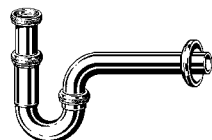
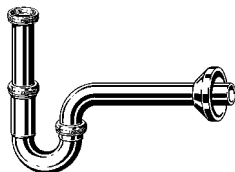

| | No. USGBS | No. ST | No. Schmidlin | Prix CHF |
|--|------------|--------|---------------|----------|
| Viega siphon anti-odeur tubulaire, siphon Plus, DN 32, laiton chromé (101572) | 851334.501 | | 100110 | 70.80 |
| Viega siphon tubulaire, siphon Plus, laiton précieux (125165) | 851334.511 | | 107979 | 739.55 |
| Viega siphon tubulaire, siphon Plus, laiton mat/chromé velours (310226) | 851334.528 | | 107980 | 157.65 |
| Viega siphon tubulaire, siphon Plus, laiton blanc (108939) | 851334.100 | | 107981 | 167.20 |
| Viega siphon tubulaire, laiton chromé; L1 75 mm, L2 170 mm, H1 140-190 mm, H2 115 mm (305611) | 851335.501 | | 107982 | 65.30 |
| Viega siphon tubulaire, laiton chromé; L1 85 mm, L2 200 mm, H1 160-220 mm, H2 125 mm (123451) | 851336.501 | | 107983 | 125.15 |
| Viega siphon tubulaire, laiton chromé; L1: 85 mm, L2: 200 mm, H1: 140-200 mm, H2: 125 mm (122515) | 851337.501 | | 100175 | 125.15 |

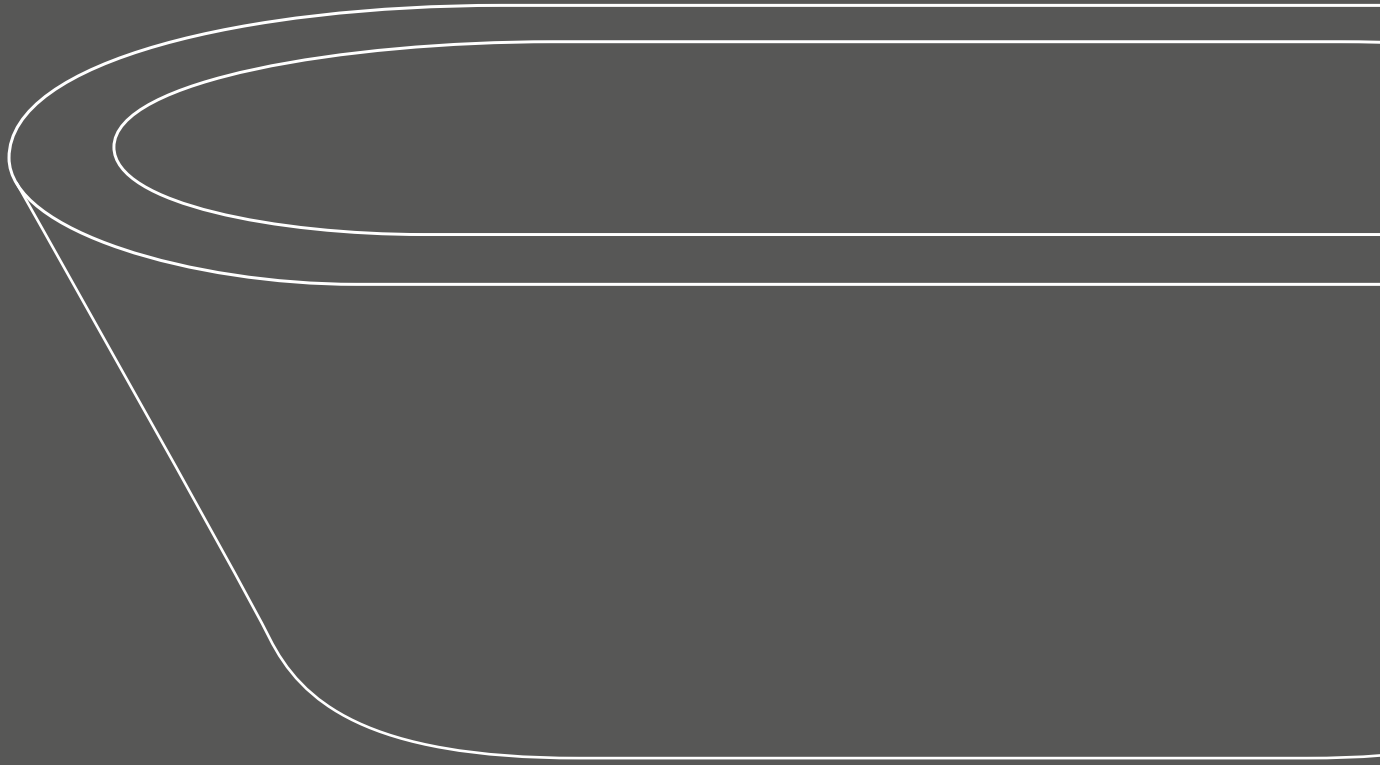

Schmidlin AMENA

Hauteur du bord 30 mm

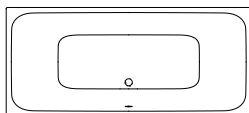

| | Long. | Larg. | Prof. | No. USGBS | No. ST | No. Schmidlin | Prix CHF |
|--|-------|-------|-------|-----------|---------|---------------|----------|
| | 170 | 75 | 42 | 111295 | 1111161 | 2309-0001 | 809.00 |
| | 180 | 80 | 42 | 111296 | 1111162 | 2322-0001 | 876.00 |

| Options | page | + | suppl. |
|---|------|---|-------------|
| Avec rebords [Z_ _ _]  | 131 | | 175.00 |
| Avec trous sur les rebords [ZL01] | 131 | | 0.00 |
| Schmidlin GreenSteel | 130 | | à 9.00 |
| catégorie de couleur II [FA0_ _] | 237 | | 303.00 |
| catégorie de couleur III [FA0_ _] | 237 | | 303.00 |
| catégorie de couleur IV [FA0_ _] | 237 | | 571.00 |
| ANTI GLISS PRO [GT01] | 130 | | 236.00 |
| AQUAGRIP [GT04] | 130 | | 232.00 |
| CLEANEFFECT [OV01] | 130 | | 259.00 |
| Poignée SAFE (1 pièce) [GFT_02] | 133 | | 283.00 |
| Trou pour Schmidlin TOUCH CONTROL [AT0001] | 142 | | 129.00 |
| Rayon d'angle de seulement 5 mm [EA_ _04] | 132 | | 317.00 |
| Angle coupé [EA_ _03] | 132 | | 428.00 |
| Angle arrondi [EA_ _02] | 133 | | 570.00 |
| Arrivée d'eau Schmidlin SPLASH [SP_ _] | 134 | | 1087.00 |
| Schmidlin SOUNDBOX [SSY01] | 134 | | 2074.00 |
| Fabrications spéciales | 133 | | sur demande |

| Systèmes Whirl | page | + | suppl. |
|------------------------------|------|---|----------|
| Schmidlin JET [WS01] | 146 | | 6169.00 |
| Schmidlin SPA [WS02] | 147 | | 5072.00 |
| Schmidlin JET+SPA [WS03] | 148 | | 10841.00 |
| Schmidlin SILENT [WS04] | 144 | | 6687.00 |
| Schmidlin AQUA SILENT [WS06] | 145 | | 7275.00 |

| Accessoires | No. USGBS | No. ST | No. Schmidlin | Prix CHF |
|---|-----------|---------|---------------|----------|
| Schmidlin système de montage pour baignoires (SIA 181) | 117125 | 1431190 | 101189 | 179.00 |
| Schmidlin système de montage pour baignoires (SIA 181), avec bande d'étanchéité | 117123 | 1431180 | 108805 | 382.00 |
| Support da baignoire Schmidlin INFINITY (SIA 181) | | | | page 138 |
| Schmidlin set de tabliers (SIA 181) | | | | page 139 |
| Schmidlin bande de murage (SIA 181), rouleau de 3 m | 886103 | 1461180 | 100457 | 44.00 |
| Schmidlin equerre de montage (SIA 181), jeu (4 pièces) | 881621 | 1461118 | 101196 | 22.00 |
| Profil en caoutchouc pour rebords | | | | page 139 |

| Garnitures d'écoulement et trop-plein | |
|---------------------------------------|----------|
| Schmidlin HIGH FIVE 52 | page 140 |
| Schmidlin HIGH FIVE 52 TRIO | page 142 |
| Schmidlin SPRING 50 | page 142 |
| Viega Multiplex | page 140 |
| Viega Multiplex Trio | page 141 |

Toutes les options et tous les accessoires pour baignoires à partir de la page 130.



Schmidlin ARIA 50

Hauteur du bord 30 mm

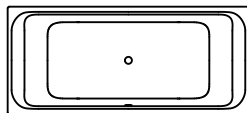

| | Long. | Larg. | Prof. | No. USGBS | No. ST | No. Schmidlin | Prix CHF |
|--|-------|-------|-------|-----------|---------|---------------|----------|
| | 170 | 75 | 50 | | 1111695 | 2512-0001 | 1498.00 |
| | 170 | 80 | 50 | | 1111696 | 2500-0001 | 1675.00 |
| | 170 | 85 | 50 | | 1111697 | 2505-0001 | 1701.00 |
| | 175 | 75 | 50 | | 1111698 | 2513-0001 | 1675.00 |
| | 175 | 80 | 50 | | 1111699 | 2501-0001 | 1726.00 |
| | 175 | 85 | 50 | | 1111700 | 2510-0001 | 1701.00 |
| | 180 | 75 | 50 | | 1111701 | 2506-0001 | 1726.00 |
| | 180 | 80 | 50 | 111629 | 1111600 | 2459-0001 | 1618.00 |
| | 180 | 85 | 50 | 111630 | 1111601 | 2491-0001 | 1777.00 |
| | 180 | 90 | 50 | 111631 | 1111602 | 2496-0001 | 1818.00 |
| | 185 | 80 | 50 | 111632 | 1111603 | 2479-0001 | 1818.00 |
| | 185 | 85 | 50 | 111633 | 1111604 | 2487-0001 | 1840.00 |
| | 185 | 90 | 50 | 111634 | 1111605 | 2494-0001 | 1871.00 |
| | 190 | 80 | 50 | 111635 | 1111606 | 2480-0001 | 1903.00 |
| | 190 | 85 | 50 | 111636 | 1111607 | 2488-0001 | 1934.00 |
| | 190 | 90 | 50 | 111637 | 1111608 | 2492-0001 | 1966.00 |

| Options | page | + | suppl. |
|--|------|---|-------------|
| Avec rebords [Z_ _ _ _] | 131 | | 175.00 |
| Avec trous sur les rebords [ZL01] | 131 | | 0.00 |
| Schmidlin GreenSteel | 130 | | à 9.00 |
| catégorie de couleur II, III [FA0_ _] | 237 | | 303.00 |
| catégorie de couleur IV [FA0_ _] | 237 | | 571.00 |
| ANTIGLISS PRO [GT01] | 130 | | 236.00 |
| AQUAGRIP [GT04] | 130 | | 232.00 |
| CLEANEFFECT [OV01] | 130 | | 259.00 |
| Poignée SAFE (1 pièce) [GFT_02] | 133 | | 283.00 |
| Trou pour Schmidlin TOUCH CONTROL [AT0001] | 142 | | 129.00 |
| Rayon d'angle de seulement 5 mm [EA_ _ 04] | 132 | | 317.00 |
| Angle coupé [EA_ _ 03] | 132 | | 428.00 |
| Angle arrondi [EA_ _ 02] | 133 | | 570.00 |
| Arrivée d'eau Schmidlin SPLASH [SP_ _] | 134 | | 1087.00 |
| Schmidlin SOUNDBOX [SSY01] | 134 | | 2074.00 |
| Fabrications spéciales | 133 | | sur demande |

| Systèmes Whirl | page | + | suppl. |
|------------------------------|------|---|----------|
| Schmidlin JET [WS01] | 146 | | 6169.00 |
| Schmidlin SPA [WS02] | 147 | | 5072.00 |
| Schmidlin JET+SPA [WS03] | 148 | | 10841.00 |
| Schmidlin SILENT [WS04] | 144 | | 6687.00 |
| Schmidlin AQUA SILENT [WS06] | 145 | | 7275.00 |
| Schmidlin HYDRO SILK [WS09] | 150 | | 5099.00 |

| Accessoires | No. USGBS | No. ST | No. Schmidlin | Prix CHF |
|---|-----------|---------|---------------|----------|
| Schmidlin système de montage pour baignoires (SIA 181) | 117125 | 1431190 | 101189 | 179.00 |
| Schmidlin système de montage pour baignoires (SIA 181), avec bande d'étanchéité | 117123 | 1431180 | 108805 | 382.00 |
| Support da baignoire Schmidlin INFINITY (SIA 181) | | | | page 138 |
| Schmidlin set de tabliers (SIA 181) | | | | page 139 |
| Schmidlin bande de murage (SIA 181), rouleau de 3 m | 886103 | 1461180 | 100457 | 44.00 |
| Schmidlin equerre de montage (SIA 181), jeu (4 pièces) | 881621 | 1461118 | 101196 | 22.00 |
| Profil en caoutchouc pour rebords | | | | page 139 |

| Garnitures d'écoulement et trop-plein | |
|---------------------------------------|----------|
| Schmidlin HIGH FIVE 52 | page 140 |
| Schmidlin HIGH FIVE 52 TRIO | page 142 |
| Schmidlin SPRING 50 | page 142 |
| Viega Multiplex | page 140 |
| Viega Multiplex Trio | page 141 |

Toutes les options et tous les accessoires pour baignoires à partir de la page 130.

Schmidlin ARIA 50 VARIO

Hauteur du bord 30 mm

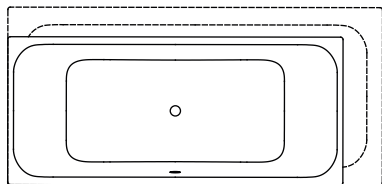

Garantie de livraison: Livraison sous 10 jours ouvrables (y c. options définies*)

| | Long. | Larg. | Prof. | No. USGBS | No. ST | No. Schmidlin | Prix CHF |
|------------------------|---------|-------|-------|-----------|--------|---------------|----------|
| par intervalle de 1 cm | 170-179 | 75-85 | 50 | 100977 | | 2509-9999 | 1778.00 |
| par intervalle de 1 cm | 180 | 75-79 | 50 | | | 2509-9999 | 1778.00 |
| par intervalle de 1 cm | 180-190 | 80-90 | 50 | 111638 | | 2483-9999 | 1987.00 |

Options page **+** suppl.

| | | | | | | | |
|---|-----|--|--|--|--|--|-------------|
| Option de livraison SUBITO - livraison en 4 jours ouvrables (y. c. options définies*). Lieu de livraison: à choix, chez le grossiste ou directement sur le chantier. | | | | | | | 331.00 |
| *Avec rebords [Z_ _ _]  | 131 | | | | | | 175.00 |
| *Avec trous sur les rebords [ZL01] | 131 | | | | | | 0.00 |
| *Schmidlin GreenSteel | 130 | | | | | | à 9.00 |
| *catégorie de couleur II [FA0_ _] | 237 | | | | | | 303.00 |
| *catégorie de couleur III [FA0_ _] | 237 | | | | | | 303.00 |
| *catégorie de couleur IV [FA0_ _] | 237 | | | | | | 571.00 |
| *ANTI GLISS PRO [GT01] | 130 | | | | | | 236.00 |
| *AQUAGRIP [GT04] | 130 | | | | | | 232.00 |
| *CLEAN EFFECT [OV01] | 130 | | | | | | 259.00 |
| *Poignée SAFE (1 pièce) [GFT_02] | 133 | | | | | | 283.00 |
| Trou pour Schmidlin TOUCH CONTROL [AT0001] | 142 | | | | | | 129.00 |
| *Rayon d'angle de seulement 5 mm [EA_ _04] | 132 | | | | | | 317.00 |
| Angle coupé [EA_ _03] | 132 | | | | | | 428.00 |
| Angle arrondi [EA_ _02] | 133 | | | | | | 570.00 |
| *Arrivée d'eau Schmidlin SPLASH [SP_ _] | 134 | | | | | | 1087.00 |
| Schmidlin SOUNDBOX [SSY01] | 134 | | | | | | 2074.00 |
| Fabrications spéciales | 133 | | | | | | sur demande |

Systèmes Whirl page **+** suppl.

| | | | | | | | |
|------------------------------|-----|--|--|--|--|--|----------|
| Schmidlin JET [WS01] | 146 | | | | | | 6169.00 |
| Schmidlin SPA [WS02] | 147 | | | | | | 5072.00 |
| Schmidlin JET+SPA [WS03] | 148 | | | | | | 10841.00 |
| Schmidlin SILENT [WS04] | 144 | | | | | | 6687.00 |
| Schmidlin AQUA SILENT [WS06] | 145 | | | | | | 7275.00 |
| Schmidlin HYDRO SILK [WS09] | 150 | | | | | | 5099.00 |

Accessoires No. USGBS No. ST No. Schmidlin Prix CHF

| | | | | |
|---|--------|---------|--------|----------|
| Schmidlin système de montage pour baignoires (SIA 181) | 117125 | 1431190 | 101189 | 179.00 |
| Schmidlin système de montage pour baignoires (SIA 181), avec bande d'étanchéité | 117123 | 1431180 | 108805 | 382.00 |
| Support da baignoire Schmidlin INFINITY (SIA 181) | | | | page 138 |
| Schmidlin set de tabliers (SIA 181) | | | | page 139 |
| Schmidlin bande de murage (SIA 181), rouleau de 3 m | 886103 | 1461180 | 100457 | 44.00 |
| Schmidlin equerre de montage (SIA 181), jeu (4 pièces) | 881621 | 1461118 | 101196 | 22.00 |
| Profil en caoutchouc pour rebords | | | | page 139 |

Garnitures d'écoulement et trop-plein

| | | | | |
|-----------------------------|--|--|--|----------|
| Schmidlin HIGH FIVE 52 | | | | page 140 |
| Schmidlin HIGH FIVE 52 TRIO | | | | page 142 |
| Schmidlin SPRING 50 | | | | page 142 |
| Viega Multiplex | | | | page 140 |
| Viega Multiplex Trio | | | | page 141 |

Toutes les options et tous les accessoires pour baignoires à partir de la page 130.

Schmidlin BAMBINO

Hauteur du bord 30 mm



157x70/55, partie pieds à gauche



157x70/55, partie pieds à droite

| | Long. | Larg. | Prof. | No. USGBS | No. ST | No. Schmidlin | Prix CHF |
|---|-------|-------|-------|-----------|---------|---------------|----------|
| trop-plein à gauche, partie pied à gauche | 157 | 70 | 42 | 111079 | 1111631 | 1341-0001 | 1256.00 |
| trop-plein à droite, partie pied à droite | 157 | 70 | 42 | 111080 | 1111632 | 1639-0001 | 1256.00 |

| Options | page | + | suppl. |
|---|------|---|-------------|
| Avec rebords [Z_ _ _ _]  | 131 | | 175.00 |
| Avec trous sur les rebords [ZL01] | 131 | | 0.00 |
| Schmidlin GreenSteel | 130 | | à 9.00 |
| catégorie de couleur II [FA0_ _] | 237 | | 303.00 |
| catégorie de couleur III [FA0_ _] | 237 | | 303.00 |
| catégorie de couleur IV [FA0_ _] | 237 | | 571.00 |
| ANTI GLISS PRO [GT01] | 130 | | 236.00 |
| AQUAGRIP [GT04] | 130 | | 232.00 |
| CLEANEFFECT [OV01] | 130 | | 259.00 |
| Longeur spéciale -2/+5 cm (de -1 à + 2,5 cm des deux côtés) | 131 | | 702.00 |
| Poignée SAFE (1 pièce) [GFT_02] | 133 | | 283.00 |
| Trou pour Schmidlin TOUCH CONTROL [AT0001] | 142 | | 129.00 |
| Rayon d'angle de seulement 5 mm [EA_ _ 04] | 132 | | 317.00 |
| Angle coupé [EA_ _ 03] | 132 | | 428.00 |
| Angle arrondi [EA_ _ 02] | 133 | | 570.00 |
| Arrivée d'eau Schmidlin SPLASH [SP_ _] | 134 | | 1087.00 |
| Schmidlin SOUNDBOX [SSY01] | 134 | | 2074.00 |
| Fabrications spéciales | 133 | | sur demande |

| Systèmes Whirl | page | + | suppl. |
|-----------------------------|------|---|---------|
| Schmidlin SPA [WS02] | 147 | | 5072.00 |
| Schmidlin SILENT [WS04] | 144 | | 6687.00 |
| Schmidlin HYDRO SILK [WS09] | 150 | | 5099.00 |

| Accessoires | No. USGBS | No. ST | No. Schmidlin | Prix CHF |
|---|-----------|---------|---------------|----------|
| Schmidlin système de montage pour baignoires (SIA 181) | 117125 | 1431190 | 101189 | 179.00 |
| Schmidlin système de montage pour baignoires (SIA 181), avec bande d'étanchéité | 117123 | 1431180 | 108805 | 382.00 |
| Schmidlin bande de murage (SIA 181), rouleau de 3 m | 886103 | 1461180 | 100457 | 44.00 |
| Schmidlin equerre de montage (SIA 181), jeu (4 pièces) | 881621 | 1461118 | 101196 | 22.00 |
| Profil en caoutchouc pour rebords | | | | page 139 |

| Garnitures d'écoulement et trop-plein | |
|---------------------------------------|----------|
| Schmidlin HIGH FIVE 52 | page 140 |
| Schmidlin HIGH FIVE 52 TRIO | page 142 |
| Schmidlin SPRING 50 | page 142 |
| Viega Multiplex | page 140 |
| Viega Multiplex Trio | page 141 |

Toutes les options et tous les accessoires pour baignoires à partir de la page 130.



Schmidlin CANTO

Hauteur du bord 50 mm

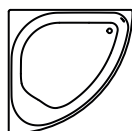

Écoulement à l'avant, angle à gauche

| | Long. | Larg. | Prof. | No. USGBS | No. ST | No. Schmidlin | Prix CHF |
|----------------|-------|-------|-------|-----------|---------|---------------|----------|
| Angle à gauche | 140 | 140 | 45 | 111612 | 1152116 | 2349-0001 | 2952.00 |

| Options | page | + | suppl. |
|--|------|---|---------|
| Schmidlin GreenSteel | 130 | | à 9.00 |
| catégorie de couleur II [FA0_ _] | 237 | | 303.00 |
| catégorie de couleur III [FA0_ _] | 237 | | 303.00 |
| catégorie de couleur IV [FA0_ _] | 237 | | 571.00 |
| ANTIGLISS PRO [GT01] | 130 | | 236.00 |
| AQUAGRIP [GT04] | 130 | | 232.00 |
| CLEANEFFECT [OV01] | 130 | | 259.00 |
| Poignée SAFE (1 pièce) [GFT_02] | 133 | | 283.00 |
| Percement pour mélangeur monotrou [L1 _ _] | 132 | | 87.00 |
| Trou rond sur mesure [WT_ALS02] | 132 | | 128.00 |
| Trou pour Schmidlin TOUCH CONTROL [AT0001] | 142 | | 129.00 |
| Arrivée d'eau Schmidlin SPLASH [SP _ _] | 134 | | 1087.00 |
| Schmidlin SOUNDBOX [SSY01] | 134 | | 2074.00 |

| Systèmes Whirl | page | + | suppl. |
|----------------------|------|---|---------|
| Schmidlin SPA [WS02] | 147 | | 5072.00 |

| Accessoires | No. USGBS | No. ST | No. Schmidlin | Prix CHF |
|---|-----------|---------|---------------|----------|
| Schmidlin set de pieds spécial pour baignoires (SIA 181), pour CANTO, HOME OVAL, POOL CORNER, VELA (4 pieds) | 117117 | 1431193 | 101193 | 100.00 |
| Schmidlin set de pieds pour baignoires, pour CANTO, HOME OVAL, POOL CORNER, VELA (4 pieds), avec bande d'étanchéité | 117124 | 1431183 | 108807 | 326.00 |
| Schmidlin bande de murage (SIA 181), rouleau de 3 m | 886103 | 1461180 | 100457 | 44.00 |

| Garnitures d'écoulement et trop-plein | page |
|---------------------------------------|----------|
| Schmidlin HIGH FIVE 52 | page 140 |
| Schmidlin HIGH FIVE 52 TRIO | page 142 |
| Schmidlin SPRING 50 | page 142 |
| Viega Multiplex | page 140 |
| Viega Multiplex Trio | page 141 |

Toutes les options et tous les accessoires pour baignoires à partir de la page 130.

Schmidlin CLASSIC XL

Hauteur du bord 30 mm

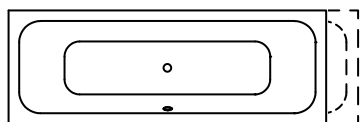

| Long. | Larg. | Prof. | No. USGBS | No. ST | No. Schmidlin | Prix CHF |
|-----------|-------|-------|-----------|--------|---------------|----------|
| 190 - 210 | 70 | 45 | | | 1306-9999 | 3164.00 |
| 190 - 210 | 75 | 45 | | | 1465-9999 | 3164.00 |
| 210 | 70 | 45 | 111101 | | 1306-9000 | 3164.00 |
| 210 | 75 | 45 | 111102 | | 1465-0001 | 3164.00 |

| Options | page | + | suppl. |
|--|------|---|-------------|
| Schmidlin GreenSteel | 130 | | à 9.00 |
| ANTI GLISS PRO [GT01] | 130 | | 236.00 |
| AQUAGRIP [GT04] | 130 | | 232.00 |
| CLEANEFFECT [OV01] | 130 | | 259.00 |
| Poignée SAFE (1 pièce) [GFT_02] | 133 | | 283.00 |
| Trou pour Schmidlin TOUCH CONTROL [AT0001] | 142 | | 129.00 |
| Rayon d'angle de seulement 5 mm [EA_ _04] | 132 | | 317.00 |
| Angle coupé [EA_ _03] | 132 | | 428.00 |
| Angle arrondi [EA_ _02] | 133 | | 570.00 |
| Arrivée d'eau Schmidlin SPLASH [SP_ _] | 134 | | 1087.00 |
| Schmidlin SOUNDBOX [SSY01] | 134 | | 2074.00 |
| Fabrications spéciales | 133 | | sur demande |

| Systèmes Whirl | page | + | suppl. |
|------------------------------|------|---|----------|
| Schmidlin JET [WS01] | 146 | | 6169.00 |
| Schmidlin SPA [WS02] | 147 | | 5072.00 |
| Schmidlin JET+SPA [WS03] | 148 | | 10841.00 |
| Schmidlin SILENT [WS04] | 144 | | 6687.00 |
| Schmidlin AQUA SILENT [WS06] | 145 | | 7275.00 |
| Schmidlin HYDRO SILK [WS09] | 150 | | 5099.00 |

| Accessoires | No. USGBS | No. ST | No. Schmidlin | Prix CHF |
|---|-----------|---------|---------------|----------|
| Schmidlin système de montage pour baignoires (SIA 181) | 117125 | 1431190 | 101189 | 179.00 |
| Schmidlin système de montage pour baignoires (SIA 181), avec bande d'étanchéité | 117123 | 1431180 | 108805 | 382.00 |
| Support da baignoire Schmidlin INFINITY (SIA 181) | | | | page 138 |
| Schmidlin set de tabliers (SIA 181) | | | | page 139 |
| Schmidlin bande de murage (SIA 181), rouleau de 3 m | 886103 | 1461180 | 100457 | 44.00 |

| Garnitures d'écoulement et trop-plein | |
|---------------------------------------|----------|
| Schmidlin HIGH FIVE 52 | page 140 |
| Schmidlin HIGH FIVE 52 TRIO | page 142 |
| Schmidlin SPRING 50 | page 142 |
| Viega Multiplex | page 140 |
| Viega Multiplex Trio | page 141 |

Toutes les options et tous les accessoires pour baignoires à partir de la page 130.

Remarque: Soudée à partir de deux pièces brutes, cette baignoire comporte par conséquent un cordon de soudure en son centre. Malgré tout le soin porté au ponçage, sous certaines conditions d'éclairage cette soudure peut se traduire par une légère irrégularité visuelle dans la baignoire finie en acier émaillé. Uniquement disponible en blanc alpin.



Schmidlin CONTURA COMFORT

Hauteur du bord 20 mm (avec rebords 30 mm)

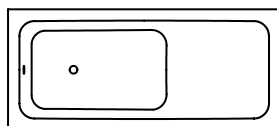

| | Long. | Larg. | Prof. | No. USGBS | No. ST | No. Schmidlin | Prix CHF |
|--|-------|-------|-------|-----------|---------|---------------|----------|
| | 180 | 80 | 45 | 111250 | 1111646 | 1449-0001 | 2263.00 |
| | 190 | 90 | 45 | 111251 | 1111647 | 1267-0001 | 2536.00 |
| | 200 | 90 | 45 | 111252 | | 1107-0001 | 2811.00 |

| Options | page | + | suppl. |
|---|------|---|-------------|
| Avec rebords [Z_ _ _]  | 131 | | 175.00 |
| Avec trous sur les rebords [ZL01] | 131 | | 0.00 |
| Schmidlin GreenSteel | 130 | | à 9.00 |
| catégorie de couleur II [FA0_ _] | 237 | | 303.00 |
| catégorie de couleur III [FA0_ _] | 237 | | 303.00 |
| catégorie de couleur IV [FA0_ _] | 237 | | 571.00 |
| ANTI GLISS PRO [GT01] | 130 | | 236.00 |
| AQUAGRIP [GT04] | 130 | | 232.00 |
| CLEANEFFECT [OV01] | 130 | | 259.00 |
| Longeur spéciale -10/+5 cm (de -5 à +2,5 cm des deux côtes) | 131 | | 691.00 |
| Poignée CONTURA (2 pièces) [GFT_03] | 133 | | 432.00 |
| Trous pour robinetterie sur mesure [ATM:mm] | 132 | | 342.00 |
| Trou rond sur mesure [WT_ALS02] | 132 | | 128.00 |
| Trou pour Schmidlin TOUCH CONTROL [AT0001] | 142 | | 129.00 |
| Arrivée d'eau Schmidlin SPLASH [SP_ _] | 134 | | 1087.00 |
| Schmidlin SOUNDBOX [SSY01] | 134 | | 2074.00 |
| Fabrications spéciales | 133 | | sur demande |

| Systemes Whirl | page | + | suppl. |
|--|------|---|----------|
| Schmidlin JET [WS01] (sur demande) | 146 | | 6169.00 |
| Schmidlin SPA [WS02] | 147 | | 5072.00 |
| Schmidlin JET+SPA [WS03] (sur demande) | 148 | | 10841.00 |
| Schmidlin SILENT [WS04] | 144 | | 6687.00 |
| Schmidlin AQUA SILENT [WS06] (sur demande) | 145 | | 7275.00 |
| Schmidlin VIKTOR RÖTHLIN EDITION [WS07] | 149 | | 11841.00 |
| Schmidlin HYDRO SILK [WS09] | 150 | | 5099.00 |

| Accessoires | No. USGBS | No. ST | No. Schmidlin | Prix CHF |
|---|-----------|---------|---------------|----------|
| Schmidlin système de montage pour baignoires (SIA 181) | 117125 | 1431190 | 101189 | 179.00 |
| Schmidlin système de montage pour baignoires (SIA 181), avec bande d'étanchéité | 117123 | 1431180 | 108805 | 382.00 |
| Support da baignoire Schmidlin INFINITY (SIA 181) | | | | page 138 |
| Schmidlin set de tabliers (SIA 181) | | | | page 139 |
| Schmidlin bande de murage (SIA 181), rouleau de 3 m | 886103 | 1461180 | 100457 | 44.00 |
| Schmidlin equerre de montage (SIA 181), jeu (4 pièces) | 881621 | 1461118 | 101196 | 22.00 |
| Profil en caoutchouc pour rebords | | | | page 139 |

| Garnitures d'écoulement et trop-plein | |
|---------------------------------------|----------|
| Schmidlin HIGH FIVE 52 | page 140 |
| Schmidlin HIGH FIVE 52 TRIO | page 142 |
| Schmidlin SPRING 50 | page 142 |
| Viega Multiplex | page 140 |
| Viega Multiplex Trio | page 141 |

Toutes les options et tous les accessoires pour baignoires à partir de la page 130.

Schmidlin CONTURA DUO

Hauteur du bord 20 mm (avec rebords 30 mm)

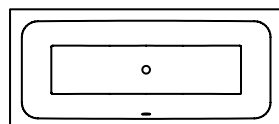

| | Long. | Larg. | Prof. | No. USGBS | No. ST | No. Schmidlin | Prix CHF |
|--|-------|-------|-------|-----------|---------|---------------|----------|
| | 160 | 70 | 42 | 111260 | 1111651 | 1173-0001 | 1553.00 |
| | 170 | 70 | 42 | 111261 | 1111652 | 1417-0001 | 1553.00 |
| | 170 | 75 | 42 | 111262 | 1111653 | 1616-0001 | 1553.00 |
| | 180 | 80 | 42 | 111263 | 1111654 | 1404-0001 | 1758.00 |
| | 190 | 90 | 42 | 111264 | 1111655 | 1607-0001 | 2318.00 |

| Options | page | + | suppl. |
|---|------|---|-------------|
| Avec rebords [Z_ _ _ _]  | 131 | | 175.00 |
| Avec trous sur les rebords [ZL01] | 131 | | 0.00 |
| Schmidlin GreenSteel | 130 | | à 9.00 |
| catégorie de couleur II [FA0_ _] | 237 | | 303.00 |
| catégorie de couleur III [FA0_ _] | 237 | | 303.00 |
| catégorie de couleur IV [FA0_ _] | 237 | | 571.00 |
| ANTIGLISS PRO [GT01] | 130 | | 236.00 |
| AQUAGRIP [GT04] | 130 | | 232.00 |
| CLEANEFFECT [OV01] | 130 | | 259.00 |
| Longeur spéciale -10/+5 cm (de -5 à + 2,5 cm des deux côtes) | 131 | | 691.00 |
| Poignée CONTURA (1 Stück) [GFT_04] | 133 | | 432.00 |
| Trous pour robinetterie sur mesure [ATM:mm] | 132 | | 342.00 |
| Trou rond sur mesure [WT_ALS02] | 132 | | 128.00 |
| Trou pour Schmidlin TOUCH CONTROL [AT0001] | 142 | | 129.00 |
| Arrivée d'eau Schmidlin SPLASH [SP_ _] | 134 | | 1087.00 |
| Schmidlin SOUNDBOX [SSY01] | 134 | | 2074.00 |
| Fabrications spéciales | 133 | | sur demande |

| Systèmes Whirl | page | + | suppl. |
|------------------------------|------|---|----------|
| Schmidlin JET [WS01] | 146 | | 6169.00 |
| Schmidlin SPA [WS02] | 147 | | 5072.00 |
| Schmidlin JET+SPA [WS03] | 148 | | 10841.00 |
| Schmidlin SILENT [WS04] | 144 | | 6687.00 |
| Schmidlin AQUA SILENT [WS06] | 145 | | 7275.00 |
| Schmidlin HYDRO SILK [WS09] | 150 | | 5099.00 |

| Accessoires | No. USGBS | No. ST | No. Schmidlin | Prix CHF |
|---|-----------|---------|---------------|----------|
| Schmidlin système de montage pour baignoires (SIA 181) | 117125 | 1431190 | 101189 | 179.00 |
| Schmidlin système de montage pour baignoires (SIA 181), avec bande d'étanchéité | 117123 | 1431180 | 108805 | 382.00 |
| Support da baignoire Schmidlin INFINITY (SIA 181) | | | | page 138 |
| Schmidlin set de tabliers (SIA 181) | | | | page 139 |
| Schmidlin bande de murage (SIA 181), rouleau de 3 m | 886103 | 1461180 | 100457 | 44.00 |
| Schmidlin equerre de montage (SIA 181), jeu (4 pièces) | 881621 | 1461118 | 101196 | 22.00 |
| Profil en caoutchouc pour rebords | | | | page 139 |

| Garnitures d'écoulement et trop-plein | |
|---------------------------------------|----------|
| Schmidlin HIGH FIVE 52 | page 140 |
| Schmidlin HIGH FIVE 52 TRIO | page 142 |
| Schmidlin SPRING 50 | page 142 |
| Viega Multiplex | page 140 |
| Viega Multiplex Trio | page 141 |

Toutes les options et tous les accessoires pour baignoires à partir de la page 130.



Schmidlin CUBIC

Hauteur du bord 20 mm, écoulement Ø 90 mm

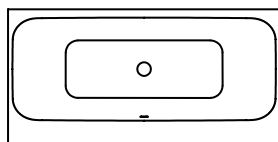

| Long. | Larg. | Prof. | No. USGBS | No. ST | No. Schmidlin | Prix CHF |
|-------|-------|-------|-----------|---------|---------------|----------|
| 180 | 85 | 45 | 111111 | 1111693 | 1060-0001 | 2464.00 |
| 180 | 90 | 45 | 111112 | 1111694 | 1597-0001 | 2464.00 |

| Options | page | + | suppl. |
|---|------|---|---------|
| Schmidlin GreenSteel | 130 | | à 9.00 |
| catégorie de couleur II [FA0_ _] | 237 | | 303.00 |
| catégorie de couleur III [FA0_ _] | 237 | | 303.00 |
| catégorie de couleur IV [FA0_ _] | 237 | | 571.00 |
| ANTIGLISS PRO [GT01] | 130 | | 236.00 |
| AQUAGRIP [GT04] | 130 | | 232.00 |
| CLEANEFFECT [OV01] | 130 | | 259.00 |
| Poignée SAFE (1 pièce) [GFT_02] | 133 | | 283.00 |
| Trous pour robinetterie sur mesure [ATM:mm] | 132 | | 342.00 |
| Trou rond sur mesure [WT_ALS02] | 132 | | 128.00 |
| Trou pour Schmidlin TOUCH CONTROL [AT0001] | 142 | | 129.00 |
| Arrivée d'eau Schmidlin SPLASH [SP_ _] | 134 | | 1087.00 |
| Schmidlin SOUNDBOX [SSY01] | 134 | | 2074.00 |

| Systemes Whirl | page | + | suppl. |
|------------------------------|------|---|----------|
| Schmidlin JET [WS01] | 146 | | 6169.00 |
| Schmidlin SPA [WS02] | 147 | | 5072.00 |
| Schmidlin JET+SPA [WS03] | 148 | | 10841.00 |
| Schmidlin SILENT [WS04] | 144 | | 6687.00 |
| Schmidlin AQUA SILENT [WS06] | 145 | | 7275.00 |
| Schmidlin HYDRO SILK [WS09] | 150 | | 5099.00 |

| Accessoires | No. USGBS | No. ST | No. Schmidlin | Prix CHF |
|---|-----------|---------|---------------|----------|
| Schmidlin système de montage pour baignoires (SIA 181) | 117125 | 1431190 | 101189 | 179.00 |
| Schmidlin système de montage pour baignoires (SIA 181), avec bande d'étanchéité | 117123 | 1431180 | 108805 | 382.00 |
| Support da baignoire Schmidlin INFINITY (SIA 181) | | | | page 138 |
| Schmidlin set de tabliers (SIA 181) | | | | page 139 |
| Schmidlin bande de murage (SIA 181), rouleau de 3 m | 886103 | 1461180 | 100457 | 44.00 |

| Garnitures d'écoulement et trop-plein | |
|---------------------------------------|----------|
| Schmidlin HIGH FIVE 90 | page 140 |
| Schmidlin HIGH FIVE 90 TRIO | page 142 |
| Schmidlin SPRING 90 | page 142 |
| Viega Rotaplex | page 140 |
| Viega Rotaplex Trio | page 141 |

Toutes les options et tous les accessoires pour baignoires à partir de la page 130.

Schmidlin DUETT

Hauteur du bord 30 mm

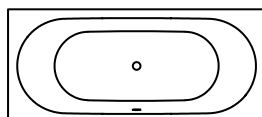

| | Long. | Larg. | Prof. | No. USGBS | No. ST | No. Schmidlin | Prix CHF |
|--|-------|-------|-------|-----------|---------|---------------|----------|
| | 150 | 80 | 42 | 111196 | | 2326-0001 | 1364.00 |
| | 160 | 65 | 42 | 111034 | 1111555 | 1531-0001 | 1406.00 |
| | 160 | 70 | 42 | 111035 | 1111556 | 1543-0001 | 1364.00 |
| | 170 | 70 | 42 | 111036 | 1111561 | 1083-0001 | 1364.00 |
| | 170 | 75 | 42 | 111023 | 1111562 | 1167-0001 | 1364.00 |
| | 180 | 70 | 42 | 111172 | | 1748-0001 | 1711.00 |
| | 180 | 75 | 42 | 111024 | 1111565 | 1229-0001 | 1563.00 |
| | 180 | 80 | 42 | 111025 | 1111566 | 1428-0001 | 1563.00 |
| | 190 | 80 | 42 | 111173 | | 1558-0001 | 1967.00 |
| | 190 | 90 | 42 | 111070 | 1111568 | 1591-0001 | 2115.00 |

| Options | page | + | suppl. |
|---|------|---|--------|
| Avec rebords [Z_ _ _]  | 131 | | 175.00 |
| Avec trous sur les rebords [ZL01] | 131 | | 0.00 |
| Schmidlin GreenSteel | 130 | | à 9.00 |
| catégorie de couleur II, III [FA0_ _] | 237 | | 303.00 |
| catégorie de couleur IV [FA0_ _] | 237 | | 571.00 |
| ANTIGLISS PRO [GT01] | 130 | | 236.00 |
| AQUAGRIP [GT04] | 130 | | 232.00 |
| CLEANEFFECT [OV01] | 130 | | 259.00 |
| Longeur spéciale -2/+5 cm (de -1 à + 2,5 cm des deux côtes) | 131 | | 702.00 |
| Poignée SAFE (1 pièce) [GFT_02] | 133 | | 283.00 |
| Trou pour Schmidlin TOUCH CONTROL [AT0001] | 142 | | 129.00 |
| Rayon d'angle de seulement 5 mm [EA_ _ 04] | 132 | | 317.00 |
| Angle coupé [EA_ _ 03] | 132 | | 428.00 |
| Angle arrondi [EA_ _ 02] | 133 | | 570.00 |

| Systèmes Whirl | page | + | suppl. |
|------------------------------|------|---|----------|
| Schmidlin JET [WS01] | 146 | | 6169.00 |
| Schmidlin SPA [WS02] | 147 | | 5072.00 |
| Schmidlin JET+SPA [WS03] | 148 | | 10841.00 |
| Schmidlin SILENT [WS04] | 144 | | 6687.00 |
| Schmidlin AQUA SILENT [WS06] | 145 | | 7275.00 |
| Schmidlin HYDRO SILK [WS09] | 150 | | 5099.00 |

| Accessoires | No. USGBS | No. ST | No. Schmidlin | Prix CHF |
|---|-----------|---------|---------------|----------|
| Schmidlin système de montage pour baignoires (SIA 181) | 117125 | 1431190 | 101189 | 179.00 |
| Schmidlin système de montage pour baignoires (SIA 181), avec bande d'étanchéité | 117123 | 1431180 | 108805 | 382.00 |
| Support da baignoire Schmidlin INFINITY (SIA 181) | | | | page 138 |
| Schmidlin set de tabliers (SIA 181) | | | | page 139 |
| Schmidlin bande de murage (SIA 181), rouleau de 3 m | 886103 | 1461180 | 100457 | 44.00 |
| Schmidlin equerre de montage (SIA 181), jeu (4 pièces) | 881621 | 1461118 | 101196 | 22.00 |
| Profil en caoutchouc pour rebords | | | | page 139 |

| Ab- und Überlaufgarnituren | |
|-----------------------------|----------|
| Schmidlin HIGH FIVE 52 | page 140 |
| Schmidlin HIGH FIVE 52 TRIO | page 142 |
| Schmidlin SPRING 50 | page 142 |
| Viega Multiplex | page 140 |
| Viega Multiplex Trio | page 141 |

Toutes les options et tous les accessoires pour baignoires à partir de la page 130.

02



Schmidlin DUETT VARIO

Hauteur du bord 30 mm

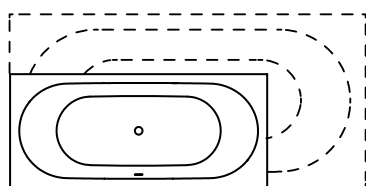

Garantie de livraison: Livraison sous 10 jours ouvrables (y c. options définies*)

| | Long. | Larg. | Prof. | No. USGBS | No. ST | No. Schmidlin | Prix CHF |
|------------------------|---------|-------|-------|-----------|---------|---------------|----------|
| par intervalle de 1 cm | 146-152 | 76-85 | 42 | 111175 | | 2317-9999 | 1814.00 |
| par intervalle de 1 cm | 153-162 | 65-79 | 42 | 111169 | 1111146 | 1932-9999 | 1814.00 |
| par intervalle de 1 cm | 163-165 | 65-84 | 42 | 111170 | 1111147 | 1888-9999 | 1814.00 |
| par intervalle de 1 cm | 166-182 | 69-84 | 42 | 111171 | 1111148 | 1843-9999 | 1944.00 |
| par intervalle de 1 cm | 183-194 | 84-94 | 42 | 111174 | 1111149 | 1948-9999 | 2506.00 |

Options

| | page | + | suppl. |
|---|------|---|---------|
| Option de livraison SUBITO - livraison en 4 jours ouvrables (y. c. options définies*). Lieu de livraison: à choix, chez le grossiste ou directement sur le chantier. | | | 331.00 |
| *Avec rebords [Z_ _ _] | 131 | | 175.00 |
| *Avec trous sur les rebords [ZL01] | 131 | | 0.00 |
| *Schmidlin GreenSteel | 130 | | à 9.00 |
| *catégorie de couleur II [FA0_ _] | 237 | | 303.00 |
| *catégorie de couleur III [FA0_ _] | 237 | | 303.00 |
| *catégorie de couleur IV [FA0_ _] | 237 | | 571.00 |
| *ANTI GLISS PRO [GT01] | 130 | | 236.00 |
| *AQUAGRIP [GT04] | 130 | | 232.00 |
| *CLEAN EFFECT [OV01] | 130 | | 259.00 |
| *Poignée SAFE (2 pièces) [GFT_01] | 133 | | 283.00 |
| Trou pour Schmidlin TOUCH CONTROL [AT0001] | 142 | | 129.00 |
| *Rayon d'angle de seulement 5 mm [EA_ _04] | 132 | | 317.00 |
| Angle coupé [EA_ _03] | 132 | | 428.00 |
| Angle arrondi [EA_ _02] | 133 | | 570.00 |
| *Arrivée d'eau Schmidlin SPLASH [SP_ _] | 134 | | 1087.00 |
| Schmidlin SOUNDBOX [SSY01] | 134 | | 2074.00 |

Accessoires

| | No. USGBS | No. ST | No. Schmidlin | Prix CHF |
|--|-----------|---------|---------------|----------|
| Schmidlin système de montage pour baignoires (SIA 181) | 117125 | 1431190 | 101189 | 179.00 |
| Schmidlin système de montage pour baignoires (SIA 181), avec bande d'étanchéité | 117123 | 1431180 | 108805 | 382.00 |
| Support da baignoire Schmidlin INFINITY (SIA 181) | | | | page 138 |
| Schmidlin set de tabliers (SIA 181) | | | | page 139 |
| Schmidlin bande de murage (SIA 181), rouleau de 3 m | 886103 | 1461180 | 100457 | 44.00 |
| Schmidlin equerre de montage (SIA 181), jeu (4 pièces) | 881621 | 1461118 | 101196 | 22.00 |
| Profil en caoutchouc pour rebords | | | | page 139 |

Garnitures d'écoulement et trop-plein

| | | | | |
|-----------------------------|--|--|--|----------|
| Schmidlin HIGH FIVE 52 | | | | page 140 |
| Schmidlin HIGH FIVE 52 TRIO | | | | page 142 |
| Schmidlin SPRING 50 | | | | page 142 |
| Viega Multiplex | | | | page 140 |
| Viega Multiplex Trio | | | | page 141 |

Schmidlin ELLA

Hauteur du bord 20 mm (avec rebords 30 mm)

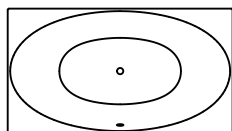

| Long. | Larg. | Prof. | No. USGBS | No. ST | No. Schmidlin | Prix CHF |
|-------|-------|-------|-----------|---------|---------------|----------|
| 180 | 100 | 45 | 111626 | 1111321 | 2350-0001 | 2442.00 |

| Options | page | + | suppl. |
|---|------|---|-------------|
| Avec rebords [Z_ _ _ _] | 131 | | 175.00 |
| Avec trous sur les rebords [ZL01] | 131 | | 0.00 |
| Schmidlin GreenSteel | 130 | | à 9.00 |
| catégorie de couleur II [FA0_ _] | 237 | | 303.00 |
| catégorie de couleur III [FA0_ _] | 237 | | 303.00 |
| catégorie de couleur IV [FA0_ _] | 237 | | 571.00 |
| ANTIGLISS PRO [GT01] | 130 | | 236.00 |
| AQUAGRIP [GT04] | 130 | | 232.00 |
| CLEANEFFECT [OV01] | 130 | | 259.00 |
| Percement pour mélangeur monotrou [L1 _ _] | 132 | | 87.00 |
| Trous pour robinetterie sur mesure [ATM:mm] | 132 | | 342.00 |
| Trou rond sur mesure [WT_ALS02] | 132 | | 128.00 |
| Trou pour Schmidlin TOUCH CONTROL [AT0001] | 142 | | 129.00 |
| Angle coupé [EA_ _03] | 132 | | 428.00 |
| Angle arrondi [EA_ _02] | 133 | | 570.00 |
| Schmidlin SOUNDBOX [SSY01] | 134 | | 2074.00 |
| Fabrications spéciales | 133 | | sur demande |

| Systèmes Whirl | page | + | suppl. |
|------------------------------|------|---|----------|
| Schmidlin JET [WS01] | 146 | | 6169.00 |
| Schmidlin SPA [WS02] | 147 | | 5072.00 |
| Schmidlin JET+SPA [WS03] | 148 | | 10841.00 |
| Schmidlin SILENT [WS04] | 144 | | 6687.00 |
| Schmidlin AQUA SILENT [WS06] | 145 | | 7275.00 |

| Accessoires | No. USGBS | No. ST | No. Schmidlin | Prix CHF |
|---|-----------|---------|---------------|----------|
| Schmidlin set de tabliers (SIA 181) | | | | page 139 |
| Schmidlin set de pieds spécial pour baignoires (SIA 181), pour Schmidlin ELLA, ELLA OVAL (4 pieds) | 148217 | | 107505 | 180.00 |
| Schmidlin set de pieds spécial pour baignoires (SIA 181), pour Schmidlin ELLA, ELLA OVAL (4 pieds), avec bande d'étanchéité 4 m | 148218 | | 109506 | 289.00 |
| Schmidlin bande de murage (SIA 181), rouleau de 3 m | 886103 | 1461180 | 100457 | 44.00 |
| Schmidlin equerre de montage (SIA 181), jeu (4 pièces) | 881621 | 1461118 | 101196 | 22.00 |
| Profil en caoutchouc pour rebords | | | | page 139 |

| Ab- und Überlaufgarnituren | page |
|-----------------------------|----------|
| Schmidlin HIGH FIVE 52 | page 140 |
| Schmidlin HIGH FIVE 52 TRIO | page 142 |
| Schmidlin SPRING 50 | page 142 |
| Viega Multiplex | page 140 |
| Viega Multiplex Trio | page 141 |

Toutes les options et tous les accessoires pour baignoires à partir de la page 130.



Schmidlin ELLA OVAL

Hauteur du bord 20 mm

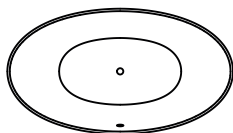

| Long. | Larg. | Prof. | No. USGBS | No. ST | No. Schmidlin | Prix CHF |
|-------|-------|-------|-----------|---------|---------------|----------|
| 180 | 100 | 45 | 111627 | 1111322 | 2344-0001 | 2798.00 |

| Options | page | + | suppl. |
|-----------------------------------|------|---|---------|
| Schmidlin GreenSteel | 130 | | à 9.00 |
| catégorie de couleur II [FA0_ _] | 237 | | 303.00 |
| catégorie de couleur III [FA0_ _] | 237 | | 303.00 |
| catégorie de couleur IV [FA0_ _] | 237 | | 571.00 |
| ANTIGLISS PRO [GT01] | 130 | | 236.00 |
| AQUAGRIP [GT04] | 130 | | 232.00 |
| CLEANEFFECT [OV01] | 130 | | 259.00 |
| Schmidlin SOUNDBOX [SSY01] | 134 | | 2074.00 |

| Systemes Whirl | page | + | suppl. |
|------------------------------|------|---|----------|
| Schmidlin JET [WS01] | 146 | | 6169.00 |
| Schmidlin SPA [WS02] | 147 | | 5072.00 |
| Schmidlin JET+SPA [WS03] | 148 | | 10841.00 |
| Schmidlin SILENT [WS04] | 144 | | 6687.00 |
| Schmidlin AQUA SILENT [WS06] | 145 | | 7275.00 |

| Accessoires | No. USGBS | No. ST | No. Schmidlin | Prix CHF |
|---|-----------|---------|---------------|----------|
| Schmidlin set de pieds spécial pour baignoires (SIA 181), pour Schmidlin ELLA, ELLA OVAL (4 pieds) | 148217 | | 107505 | 180.00 |
| Schmidlin set de pieds spécial pour baignoires (SIA 181), pour Schmidlin ELLA, ELLA OVAL (4 pieds), avec bande d'étanchéité 4 m | 148218 | | 109506 | 289.00 |
| Schmidlin bande de murage (SIA 181), rouleau de 3 m | 886103 | 1461180 | 100457 | 44.00 |

| Garnitures d'écoulement et trop-plein | |
|---------------------------------------|----------|
| Schmidlin HIGH FIVE 52 | page 140 |
| Schmidlin HIGH FIVE 52 TRIO | page 142 |
| Schmidlin SPRING 50 | page 142 |
| Viega Multiplex | page 140 |
| Viega Multiplex Trio | page 141 |

Toutes les options et tous les accessoires pour baignoires à partir de la page 130.

Schmidlin ELLA OVAL SHAPE

en pose libre, avec tablier continu de forme conique en acier, y.c. garniture d'écoulement, prémontée, avec tuyau flexible pour le raccordement de la garniture d'écoulement, hauteur totale 57.5 cm

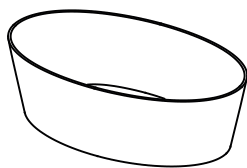

| Long. | Larg. | Prof. | No. USGBS | No. ST | No. Schmidlin | Prix CHF |
|-------|-------|-------|-----------|---------|---------------|----------|
| 180 | 100 | 45 | 111628 | 1111406 | 2359-0001 | 8581.00 |

| Options | page | + | suppl. |
|----------------------------------|------|---|---------|
| Schmidlin GreenSteel | 130 | | à 22.00 |
| catégorie de couleur II [FA0_ _] | 237 | | 503.00 |
| ANTI GLISS PRO [GT01] | 130 | | 236.00 |
| AQUAGRIP [GT04] | 130 | | 232.00 |
| CLEANEFFECT [OV01] | 130 | | 259.00 |
| Schmidlin SOUNDBOX [SSY01] | 134 | | 2043.00 |

| Systemes Whirl | page | + | suppl. |
|---------------------------------------|------|---|---------|
| Schmidlin SPA [WS02] | 147 | | 5072.00 |
| Schmidlin SILENT [WS04] (sur demande) | 144 | | 6687.00 |

| Garnitures d'écoulement et trop-plein | page | + | suppl. |
|--|------|---|--------|
| Schmidlin HIGH FIVE 52, prémontée | 140 | | 98.00 |
| Viega Multiplex Trio, prémonté (avec arrivée d'eau, avec tuyau renforcé 3/4" x 35 cm) | 141 | | 298.00 |
| Schmidlin HIGH FIVE 52 Trio, prémonté (avec arrivée d'eau, avec tuyau renforcé 3/4" x 35 cm) | 142 | | 473.00 |
| Schmidlin SPRING 50, prémontée | 142 | | 556.00 |

Toutes les options et tous les accessoires pour baignoires à partir de la page 130.



Schmidlin FINO

Hauteur du bord 30 mm

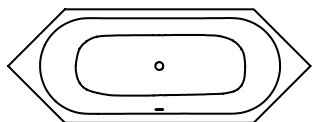

| Long. | Larg. | Prof. | No. USGBS | No. ST | No. Schmidlin | Prix CHF |
|-------|-------|-------|-----------|--------|---------------|----------|
| 188 | 70 | 42 | 111062 | | 1038-0001 | 4400.00 |
| 200 | 75 | 42 | 111063 | | 1246-0001 | 4400.00 |
| 210 | 80 | 42 | 111075 | | 1277-0001 | 4504.00 |

| Options | page | + | suppl. |
|--|------|---|---------|
| Schmidlin GreenSteel | 130 | | à 9.00 |
| catégorie de couleur II [FA0_ _] | 237 | | 303.00 |
| catégorie de couleur III [FA0_ _] | 237 | | 303.00 |
| catégorie de couleur IV [FA0_ _] | 237 | | 571.00 |
| ANTIGLISS PRO [GT01] | 130 | | 236.00 |
| AQUAGRIP [GT04] | 130 | | 232.00 |
| CLEANEFFECT [OV01] | 130 | | 259.00 |
| Poignée SAFE (1 pièce) [GFT_02] | 133 | | 283.00 |
| Trou pour Schmidlin TOUCH CONTROL [AT0001] | 142 | | 129.00 |
| Arrivée d'eau Schmidlin SPLASH [SP_ _] | 134 | | 1087.00 |
| Schmidlin SOUNDBOX [SSY01] | 134 | | 2074.00 |

| Systèmes Whirl | page | + | suppl. |
|------------------------------|------|---|----------|
| Schmidlin JET [WS01] | 146 | | 6169.00 |
| Schmidlin SPA [WS02] | 147 | | 5072.00 |
| Schmidlin JET+SPA [WS03] | 148 | | 10841.00 |
| Schmidlin SILENT [WS04] | 144 | | 6687.00 |
| Schmidlin AQUA SILENT [WS06] | 145 | | 7275.00 |
| Schmidlin HYDRO SILK [WS09] | 150 | | 5099.00 |

| Accessoires | No. USGBS | No. ST | No. Schmidlin | Prix CHF |
|---|-----------|---------|---------------|----------|
| Schmidlin système de montage pour baignoires (SIA 181) | 117125 | 1431190 | 101189 | 179.00 |
| Schmidlin système de montage pour baignoires (SIA 181), avec bande d'étanchéité | 117123 | 1431180 | 108805 | 382.00 |
| Schmidlin bande de murage (SIA 181), rouleau de 3 m | 886103 | 1461180 | 100457 | 44.00 |

| Garnitures d'écoulement et trop-plein | |
|---------------------------------------|----------|
| Schmidlin HIGH FIVE 52 | page 140 |
| Schmidlin HIGH FIVE 52 TRIO | page 142 |
| Schmidlin SPRING 50 | page 142 |
| Viega Multiplex | page 140 |
| Viega Multiplex Trio | page 141 |

Toutes les options et tous les accessoires pour baignoires à partir de la page 130.



Schmidlin FLAIR

Hauteur du bord 30 mm

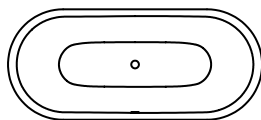

| Long. | Larg. | Prof. | No. USGBS | No. ST | No. Schmidlin | Prix CHF |
|-------|-------|-------|-----------|--------|---------------|----------|
| 158 | 68 | 42 | 111064 | | 1150-0001 | 2711.00 |
| 168 | 73 | 42 | 111065 | | 1022-0001 | 2656.00 |
| 178 | 78 | 42 | 111066 | | 1211-0001 | 3004.00 |
| 188 | 88 | 42 | 111208 | | 1358-0001 | 3487.00 |

| Options | page | + | suppl. |
|--|------|---|---------|
| Schmidlin GreenSteel | 125 | | à 9.00 |
| catégorie de couleur II [FA0_ _] | 237 | | 303.00 |
| catégorie de couleur III [FA0_ _] | 237 | | 303.00 |
| catégorie de couleur IV [FA0_ _] | 237 | | 571.00 |
| ANTIGLISS PRO [GT01] | 130 | | 236.00 |
| AQUAGRIP [GT04] | 130 | | 232.00 |
| CLEANEFFECT [OV01] | 130 | | 259.00 |
| Poignée SAFE (1 pièce) [GFT_02] | 133 | | 283.00 |
| Trou pour Schmidlin TOUCH CONTROL [AT0001] | 142 | | 129.00 |
| Arrivée d'eau Schmidlin SPLASH [SP_ _] | 134 | | 1087.00 |
| Schmidlin SOUNDBOX [SSY01] | 134 | | 2074.00 |

| Systèmes Whirl | page | + | suppl. |
|--|------|---|----------|
| Schmidlin JET [WS01] | 146 | | 6169.00 |
| Schmidlin SPA [WS02] | 147 | | 5072.00 |
| Schmidlin JET+SPA [WS03] (sur demande) | 148 | | 10841.00 |
| Schmidlin SILENT [WS04] | 144 | | 6687.00 |
| Schmidlin AQUA SILENT [WS06] (sur demande) | 145 | | 7275.00 |
| Schmidlin HYDRO SILK [WS09] | 150 | | 5099.00 |

| Accessoires | No. USGBS | No. ST | No. Schmidlin | Prix CHF |
|---|-----------|---------|---------------|----------|
| Schmidlin système de montage pour baignoires (SIA 181) | 117125 | 1431190 | 101189 | 179.00 |
| Schmidlin système de montage pour baignoires (SIA 181), avec bande d'étanchéité | 117123 | 1431180 | 108805 | 382.00 |
| Schmidlin bande de murage (SIA 181), rouleau de 3 m | 886103 | 1461180 | 100457 | 44.00 |

| Garnitures d'écoulement et trop-plein | |
|---------------------------------------|----------|
| Schmidlin HIGH FIVE 52 | page 140 |
| Schmidlin HIGH FIVE 52 TRIO | page 142 |
| Schmidlin SPRING 50 | page 142 |
| Viega Multiplex | page 140 |
| Viega Multiplex Trio | page 141 |

Toutes les options et tous les accessoires pour baignoires à partir de la page 130.



Schmidlin FLAIR SHAPE

en pose libre, avec tablier continu en acier émaillé, y.c. garniture d'écoulement, prémontée, avec tuyau flexible pour le raccordement de la garniture d'écoulement, hauteur totale 57,5 cm

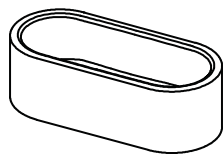

| Long. | Larg. | Prof. | No. USGBS | No. ST | No. Schmidlin | Prix CHF |
|-------|-------|-------|-----------|--------|---------------|----------|
| 180 | 80 | 42 | 111293 | | 1373-0001 | 7423.00 |
| 190 | 90 | 42 | 111294 | | 1203-0001 | 7779.00 |

| Options | page | + | suppl. |
|--|------|---|---------|
| Schmidlin GreenSteel | 130 | | à 22.00 |
| catégorie de couleur II [FA0_ _] | 237 | | 503.00 |
| ANTI GLISS PRO [GT01] | 130 | | 236.00 |
| AQUAGRIP [GT04] | 130 | | 232.00 |
| CLEANEFFECT [OV01] | 130 | | 259.00 |
| Poignée SAFE (1 pièce) [GFT_02] | 133 | | 283.00 |
| Trou pour Schmidlin TOUCH CONTROL [AT0001] | 142 | | 129.00 |
| Arrivée d'eau Schmidlin SPLASH [SP _ _] | 134 | | 1087.00 |
| Schmidlin SOUNDBOX [SSY01] | 134 | | 2074.00 |

| Systèmes Whirl | page | + | suppl. |
|-------------------------|------|---|---------|
| Schmidlin SPA [WS02] | 147 | | 5072.00 |
| Schmidlin SILENT [WS04] | 144 | | 6687.00 |

| Garnitures d'écoulement et trop-plein | page | + | suppl. |
|--|------|---|--------|
| Schmidlin HIGH FIVE 52, prémontée | 140 | | 98.00 |
| Geberit Push Control, prémontée | | | 250.00 |
| Viega Multiplex Trio, prémonté (avec arrivée d'eau, avec tuyau renforcé 3/4" x 35 cm) | 141 | | 298.00 |
| Schmidlin HIGH FIVE 52 Trio, prémonté (avec arrivée d'eau, avec tuyau renforcé 3/4" x 35 cm) | 142 | | 473.00 |
| Schmidlin SPRING 50, prémontée | 142 | | 556.00 |

Toutes les options et tous les accessoires pour baignoires à partir de la page 130.

Schmidlin FORM

Hauteur du bord 30 mm

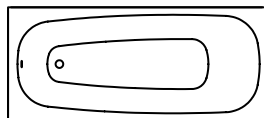

| Long. | Larg. | Prof. | No. USGBS | No. ST | No. Schmidlin | Prix CHF |
|-------|-------|-------|-----------|---------|---------------|----------|
| 160 | 75 | 42 | 111030 | 1111400 | 1025-0001 | 966.00 |
| 170 | 75 | 42 | 100979 | | 2519-0001 | 1010.00 |
| 180 | 80 | 42 | 111008 | 1111402 | 1172-0001 | 1221.00 |
| 190 | 80 | 42 | 111031 | 1111403 | 1623-0001 | 1440.00 |

| Options | page | + | suppl. |
|--|------|---|---------|
| Schmidlin GreenSteel | 130 | | à 9.00 |
| catégorie de couleur II [FA0_ _] | 237 | | 303.00 |
| catégorie de couleur III [FA0_ _] | 237 | | 303.00 |
| catégorie de couleur IV [FA0_ _] | 237 | | 571.00 |
| ANTI GLISS PRO [GT01] | 130 | | 236.00 |
| AQUAGRIP [GT04] | 130 | | 232.00 |
| CLEANEFFECT [OV01] | 130 | | 259.00 |
| Poignée SAFE (2 pièces) [GFT_01] | 133 | | 457.00 |
| Percement pour mélangeur monotrou [L1_ _] | 132 | | 87.00 |
| Trou rond sur mesure [WT_ALS02] | 132 | | 128.00 |
| Trou pour Schmidlin TOUCH CONTROL [AT0001] | 141 | | 129.00 |
| Arrivée d'eau Schmidlin SPLASH [SP_ _] | 134 | | 1087.00 |
| Schmidlin SOUNDBOX [SSY01] | 134 | | 2074.00 |

| Systemes Whirl | page | + | suppl. |
|---|------|---|----------|
| Schmidlin JET [WS01] | 146 | | 6169.00 |
| Schmidlin SPA [WS02] | 147 | | 5072.00 |
| Schmidlin JET+SPA [WS03] | 148 | | 10841.00 |
| Schmidlin SILENT [WS04] | 144 | | 6687.00 |
| Schmidlin AQUA SILENT [WS06] | 145 | | 7275.00 |
| Schmidlin VIKTOR RÖTHLIN EDITION [WS07] | 149 | | 11336.00 |
| Schmidlin HYDRO SILK [WS09] | 150 | | 5099.00 |

| Accessoires | No. USGBS | No. ST | No. Schmidlin | Prix CHF |
|---|-----------|---------|---------------|----------|
| Schmidlin système de montage pour baignoires (SIA 181) | 117125 | 1431190 | 101189 | 179.00 |
| Schmidlin système de montage pour baignoires (SIA 181), avec bande d'étanchéité | 117123 | 1431180 | 108805 | 382.00 |
| Support da baignoire Schmidlin INFINITY (SIA 181) | | | | page 138 |
| Schmidlin set de tabliers (SIA 181) | | | | page 139 |
| Schmidlin bande de murage (SIA 181), rouleau de 3 m | 886103 | 1461180 | 100457 | 44.00 |
| Schmidlin equerre de montage (SIA 181), jeu (4 pièces) | 881621 | 1461118 | 101196 | 22.00 |
| Profil en caoutchouc pour rebords | | | | page 139 |

| Garnitures d'écoulement et trop-plein | |
|---------------------------------------|----------|
| Schmidlin HIGH FIVE 52 | page 140 |
| Schmidlin HIGH FIVE 52 TRIO | page 142 |
| Schmidlin SPRING 50 | page 142 |
| Viega Multiplex | page 140 |
| Viega Multiplex Trio | page 141 |

Toutes les options et tous les accessoires pour baignoires à partir de la page 130.



Schmidlin FREE

Hauteur du bord 30 mm

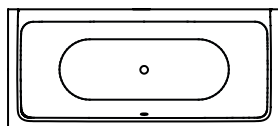

| Long. | Larg. | Prof. | No. USGBS | No. ST | No. Schmidlin | Prix CHF |
|-------|-------|-------|-----------|---------|---------------|----------|
| 170 | 75 | 45 | 111217 | 1111541 | 1524-0001 | 1755.00 |
| 180 | 80 | 45 | 111218 | 1111542 | 1546-0001 | 2149.00 |
| 190 | 90 | 45 | 111219 | 1111543 | 1727-0001 | 2705.00 |
| 200 | 100 | 45 | 111220 | 1111544 | 1518-0001 | 3304.00 |

| Options | page | + | suppl. |
|--|------|---|---------|
| Schmidlin GreenSteel | 130 | | à 9.00 |
| catégorie de couleur II [FA0_ _] | 237 | | 303.00 |
| catégorie de couleur III [FA0_ _] | 237 | | 303.00 |
| catégorie de couleur IV [FA0_ _] | 237 | | 571.00 |
| ANTIGLISS PRO [GT01] | 130 | | 236.00 |
| AQUAGRIP [GT04] | 130 | | 232.00 |
| CLEANEFFECT [OV01] | 130 | | 259.00 |
| Trou pour Schmidlin TOUCH CONTROL [AT0001] | 141 | | 129.00 |
| Arrivée d'eau Schmidlin SPLASH [SP_ _] | 134 | | 1087.00 |
| Schmidlin SOUNDBOX [SSY01] | 134 | | 2074.00 |

| Systemes Whirl | page | + | suppl. |
|------------------------------|------|---|----------|
| Schmidlin JET [WS01] | 146 | | 6169.00 |
| Schmidlin SPA [WS02] | 147 | | 5072.00 |
| Schmidlin JET+SPA [WS03] | 148 | | 10841.00 |
| Schmidlin SILENT [WS04] | 144 | | 6687.00 |
| Schmidlin AQUA SILENT [WS06] | 145 | | 7275.00 |
| Schmidlin HYDRO SILK [WS09] | 150 | | 5099.00 |

| Accessoires | No. USGBS | No. ST | No. Schmidlin | Prix CHF |
|---|-----------|---------|---------------|----------|
| Schmidlin système de montage pour baignoires (SIA 181) | 117125 | 1431190 | 101189 | 179.00 |
| Schmidlin système de montage pour baignoires (SIA 181), avec bande d'étanchéité | 117123 | 1431180 | 108805 | 382.00 |
| Support da baignoire Schmidlin INFINITY (SIA 181) | | | | page 138 |
| Schmidlin set de tabliers (SIA 181) | | | | page 139 |
| Schmidlin bande de murage (SIA 181), rouleau de 3 m | 886103 | 1461180 | 100457 | 44.00 |

| Garnitures d'écoulement et trop-plein | |
|---------------------------------------|----------|
| Schmidlin HIGH FIVE 52 | page 140 |
| Schmidlin HIGH FIVE 52 TRIO | page 142 |
| Schmidlin SPRING 50 | page 142 |
| Viega Multiplex | page 140 |
| Viega Multiplex Trio | page 141 |

Toutes les options et tous les accessoires pour baignoires à partir de la page 130.

Schmidlin KINDERWANNE

Hauteur du bord 30 mm

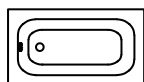

| | Long. | Larg. | Prof. | No. USGBS | No. ST | No. Schmidlin | Prix CHF |
|--|-------|-------|-------|-----------|--------|---------------|----------|
| | 80 | 50 | 28 | 111118 | | 1334-0001 | 2498.00 |
| | 90 | 50 | 28 | 111119 | | 1621-0001 | 2498.00 |
| | 100 | 50 | 28 | 111120 | | 1689-0001 | 2498.00 |

| Options | page | + | suppl. |
|---|------|---|-------------|
| Avec rebords [Z_ _ _ _]  | 131 | | 175.00 |
| Avec trous sur les rebords [ZL01] | 131 | | 0.00 |
| Schmidlin GreenSteel | 130 | | à 9.00 |
| catégorie de couleur II [FA0_ _] | 237 | | 303.00 |
| catégorie de couleur III [FA0_ _] | 237 | | 303.00 |
| catégorie de couleur IV [FA0_ _] | 237 | | 571.00 |
| CLEANEFFECT [OV01] | 130 | | 259.00 |
| Trou pour Schmidlin TOUCH CONTROL [AT0001] | 142 | | 129.00 |
| Fabrications spéciales | 133 | | sur demande |

| Accessoires | No. USGBS | No. ST | No. Schmidlin | Prix CHF |
|--|-----------|---------|---------------|----------|
| Support da baignoire Schmidlin INFINITY (SIA 181) | | | | page 138 |
| Schmidlin bande de murage (SIA 181), rouleau de 3 m | 886103 | 1461180 | 100457 | 44.00 |
| Schmidlin equerre de montage (SIA 181), jeu (4 pièces) | 881621 | 1461118 | 101196 | 22.00 |
| Profil en caoutchouc pour rebords | | | | page 139 |

| Garnitures d'écoulement et trop-plein | |
|---------------------------------------|----------|
| Schmidlin HIGH FIVE 52 | page 140 |
| Schmidlin HIGH FIVE 52 TRIO | page 142 |
| Schmidlin SPRING 50 | page 142 |
| Viega Multiplex | page 140 |
| Viega Multiplex Trio | page 141 |

Toutes les options et tous les accessoires pour baignoires à partir de la page 130.

Schmidlin KOMBI

Hauteur du bord 30 mm

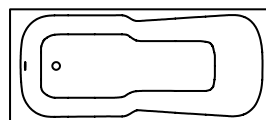

| | Long. | Larg. | Prof. | No. USGBS | No. ST | No. Schmidlin | Prix CHF |
|--|-------|-------|-------|-----------|---------|---------------|----------|
| | 150 | 75 | 38 | 111028 | 1111500 | 1082-0001 | 1572.00 |
| | 160 | 70 | 38 | 111014 | 1111505 | 1477-0001 | 1572.00 |
| | 160 | 75 | 38 | 111011 | 1111501 | 1160-0001 | 1586.00 |
| | 165 | 75 | 38 | 111021 | 1111502 | 1595-0001 | 1602.00 |
| | 170 | 75 | 38 | 111018 | 1111503 | 1076-0001 | 1586.00 |
| | 170 | 80 | 38 | 111012 | 1111504 | 1728-0001 | 1602.00 |
| | 180 | 80 | 38 | 111029 | 1111506 | 1157-0001 | 1866.00 |

| Options | page | + | suppl. |
|---|------|---|--------|
| Avec rebords [Z_ _ _]  | 131 | | 175.00 |
| Avec trous sur les rebords [ZL01] | 131 | | 0.00 |
| Schmidlin GreenSteel | 130 | | à 9.00 |
| catégorie de couleur II [FA0_ _] | 237 | | 303.00 |
| catégorie de couleur III [FA0_ _] | 237 | | 303.00 |
| catégorie de couleur IV [FA0_ _] | 237 | | 571.00 |
| ANTIGLISS PRO [GT01] | 130 | | 236.00 |
| AQUAGRIP [GT04] | 130 | | 232.00 |
| CLEANEFFECT [OV01] | 130 | | 259.00 |
| Longeur spéciale -2/+5 cm (de -1 à + 2,5 cm des deux côtes) | 131 | | 702.00 |
| Poignée KOMBI (2 pièces) [GFT_06] | 134 | | 517.00 |
| Percement pour mélangeur monotrou [L1_ _] | 132 | | 87.00 |
| Trou rond sur mesure [WT_ALS02] | 132 | | 128.00 |
| Trou pour Schmidlin TOUCH CONTROL [AT0001] | 142 | | 129.00 |
| Rayon d'angle de seulement 5 mm [EA_ _ 04] | 132 | | 317.00 |
| Angle coupé [EA_ _ 03] | 132 | | 428.00 |
| Angle arrondi [EA_ _ 02] | 133 | | 570.00 |

| Systèmes Whirl | page | + | suppl. |
|-----------------------------|------|---|---------|
| Schmidlin SPA [WS02] | 147 | | 5072.00 |
| Schmidlin SILENT [WS04] | 144 | | 6687.00 |
| Schmidlin HYDRO SILK [WS09] | 150 | | 5099.00 |

| Accessoires | No. USGBS | No. ST | No. Schmidlin | Prix CHF |
|---|-----------|---------|---------------|----------|
| Schmidlin système de montage pour baignoires (SIA 181) | 117125 | 1431190 | 101189 | 179.00 |
| Schmidlin système de montage pour baignoires (SIA 181), avec bande d'étanchéité | 117123 | 1431180 | 108805 | 382.00 |
| Support da baignoire Schmidlin INFINITY (SIA 181) | | | | page 138 |
| Schmidlin set de tabliers (SIA 181) | | | | page 139 |
| Schmidlin bande de murage (SIA 181), rouleau de 3 m | 886103 | 1461180 | 100457 | 44.00 |
| Schmidlin equerre de montage (SIA 181), jeu (4 pièces) | 881621 | 1461118 | 101196 | 22.00 |
| Profil en caoutchouc pour rebords | | | | page 139 |

| Garnitures d'écoulement et trop-plein | |
|---------------------------------------|----------|
| Schmidlin HIGH FIVE 52 | page 140 |
| Schmidlin HIGH FIVE 52 TRIO | page 142 |
| Schmidlin SPRING 50 | page 142 |
| Viega Multiplex | page 140 |
| Viega Multiplex Trio | page 141 |

Schmidlin KOMBINET

Hauteur du bord 30 mm

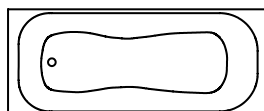

| Long. | Larg. | Prof. | No. USGBS | No. ST | No. Schmidlin | Prix CHF |
|-------|-------|-------|-----------|---------|---------------|----------|
| 170 | 70 | 39 | 111055 | 1111441 | 1370-0001 | 1700.00 |

| Options | page | + | suppl. |
|---|------|---|-------------|
| Avec rebords [Z_ _ _]  | 131 | | 175.00 |
| Avec trous sur les rebords [ZL01] | 131 | | 0.00 |
| Schmidlin GreenSteel | 130 | | à 9.00 |
| catégorie de couleur II [FA0_ _] | 237 | | 303.00 |
| catégorie de couleur III [FA0_ _] | 237 | | 303.00 |
| catégorie de couleur IV [FA0_ _] | 237 | | 571.00 |
| ANTIGLISS PRO [GT01] | 130 | | 236.00 |
| AQUAGRIP [GT04] | 130 | | 232.00 |
| CLEANEFFECT [OV01] | 130 | | 259.00 |
| Longeur spéciale -2/+5 cm (de -1 à + 2,5 cm des deux côtes) | 131 | | 702.00 |
| Trou pour Schmidlin TOUCH CONTROL [AT0001] | 142 | | 129.00 |
| Rayon d'angle de seulement 5 mm [EA_ _04] | 132 | | 317.00 |
| Angle coupé [EA_ _03] | 132 | | 428.00 |
| Angle arrondi [EA_ _02] | 133 | | 570.00 |
| Schmidlin SOUNDBOX [SSY01] | 134 | | 2074.00 |
| Fabrications spéciales | 133 | | sur demande |

| Systèmes Whirl | page | + | suppl. |
|--|------|---|---------|
| Schmidlin SPA [WS02] (sur demande) | 147 | | 5072.00 |
| Schmidlin SILENT [WS04] (sur demande) | 144 | | 6687.00 |
| Schmidlin AQUA SILENT [WS06] (sur demande) | 145 | | 7275.00 |

| Accessoires | No. USGBS | No. ST | No. Schmidlin | Prix CHF |
|---|-----------|---------|---------------|----------|
| Schmidlin système de montage pour baignoires (SIA 181) | 117125 | 1431190 | 101189 | 179.00 |
| Schmidlin système de montage pour baignoires (SIA 181), avec bande d'étanchéité | 117123 | 1431180 | 108805 | 382.00 |
| Support da baignoire Schmidlin INFINITY (SIA 181) | | | | page 138 |
| Schmidlin set de tabliers (SIA 181) | | | | page 139 |
| Schmidlin bande de murage (SIA 181), rouleau de 3 m | 886103 | 1461180 | 100457 | 44.00 |
| Schmidlin equerre de montage (SIA 181), jeu (4 pièces) | 881621 | 1461118 | 101196 | 22.00 |
| Profil en caoutchouc pour rebords | | | | page 139 |

| Garnitures d'écoulement et trop-plein | |
|---------------------------------------|----------|
| Schmidlin HIGH FIVE 52 | page 140 |
| Schmidlin HIGH FIVE 52 TRIO | page 142 |
| Schmidlin SPRING 50 | page 142 |
| Viega Multiplex | page 140 |
| Viega Multiplex Trio | page 141 |

Toutes les options et tous les accessoires pour baignoires à partir de la page 130..

Schmidlin LOFT

en pose libre, avec tablier continu de forme conique en acier émaillé, y.c. garniture d'écoulement et trop-plein LOFT, pré-montées, avec tuyau flexible pour le raccordement de la garniture d'écoulement, hauteur totale 56 cm

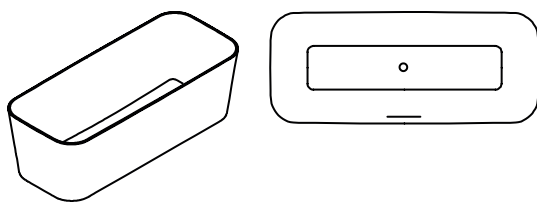

| Long. | Larg. | Prof. | No. USGBS | No. ST | No. Schmidlin | Prix CHF |
|-------|-------|-------|-----------|--------|---------------|----------|
| 180 | 75 | 42 | 111106 | | 1723-0001 | 9421.00 |

| Options | page | + | suppl. |
|----------------------------|------|---|---------|
| Schmidlin GreenSteel | 130 | | à 22.00 |
| ANTIGLISS PRO [GT01] | 130 | | 236.00 |
| AQUAGRIP [GT04] | 130 | | 232.00 |
| CLEANEFFECT [OV01] | 130 | | 259.00 |
| Schmidlin SOUNDBOX [SSY01] | 134 | | 2043.00 |

| Garnitures d'écoulement et trop-plein | + | suppl. |
|---|---|--------|
| Schmidlin LOFT TRIO, garniture d'écoulement et trop-plein, avec tuyau renforcé 3/4" x 30 cm, chromé, prémonté | | 232.00 |

Toutes les options et tous les accessoires pour baignoires à partir de la page 130.

! Uniquement disponible en blanc alpin.

Schmidlin LUNA

Hauteur du bord 30 mm

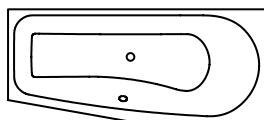

partie pieds à gauche

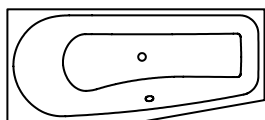

partie pieds à droite

| | Long. | Larg. | Prof. | No. USGBS | No. ST | No. Schmidlin | Prix CHF |
|--|-------|-------|-------|-----------|---------|---------------|----------|
| trop-plein à l'avant, partie pied à gauche | 170 | 75 | 45 | 111076 | 1111641 | 1416-0001 | 1375.00 |
| trop-plein à l'avant, partie pied à droite | 170 | 75 | 45 | 111077 | 1111642 | 1673-0001 | 1375.00 |

| Options | page | + | suppl. |
|---|------|---|-------------|
| Avec rebords [Z_ _ _]  | 131 | | 175.00 |
| Avec trous sur les rebords [ZL01] | 131 | | 0.00 |
| Schmidlin GreenSteel | 130 | | à 9.00 |
| catégorie de couleur II [FA0_ _] | 237 | | 303.00 |
| catégorie de couleur III [FA0_ _] | 237 | | 303.00 |
| catégorie de couleur IV [FA0_ _] | 237 | | 571.00 |
| ANTIGLISS PRO [GT01] | 130 | | 236.00 |
| AQUAGRIP [GT04] | 130 | | 232.00 |
| CLEANEFFECT [OV01] | 130 | | 259.00 |
| Longeur spéciale -2/+5 cm (de -1 à + 2,5 cm des deux côtés) | 131 | | 702.00 |
| Poignée SAFE (1 pièce) [GFT_02] | 133 | | 283.00 |
| Trou pour Schmidlin TOUCH CONTROL [AT0001] | 142 | | 129.00 |
| Rayon d'angle de seulement 5 mm [EA_ _ 04] | 132 | | 317.00 |
| Angle coupé [EA_ _ 03] | 132 | | 428.00 |
| Angle arrondi [EA_ _ 02] | 133 | | 570.00 |
| Arrivée d'eau Schmidlin SPLASH [SP_ _] | 134 | | 1087.00 |
| Schmidlin SOUNDBOX [SSY01] | 134 | | 2074.00 |
| Fabrications spéciales | 133 | | sur demande |

| Systèmes Whirl | page | + | suppl. |
|-------------------------|------|---|---------|
| Schmidlin SPA [WS02] | 147 | | 5072.00 |
| Schmidlin SILENT [WS04] | 144 | | 6687.00 |

| Accessoires | No. USGBS | No. ST | No. Schmidlin | Prix CHF |
|---|-----------|---------|---------------|----------|
| Schmidlin système de montage pour baignoires (SIA 181) | 117125 | 1431190 | 101189 | 179.00 |
| Schmidlin système de montage pour baignoires (SIA 181), avec bande d'étanchéité | 117123 | 1431180 | 108805 | 382.00 |
| Schmidlin bande de murage (SIA 181), rouleau de 3 m | 886103 | 1461180 | 100457 | 44.00 |
| Schmidlin equerre de montage (SIA 181), jeu (4 pièces) | 881621 | 1461118 | 101196 | 22.00 |
| Profil en caoutchouc pour rebords | | | | page 139 |

| Garnitures d'écoulement et trop-plein | |
|---------------------------------------|----------|
| Schmidlin SPRING 50 | page 142 |
| Viega Multiplex | page 140 |

Toutes les options et tous les accessoires pour baignoires à partir de la page 130.

Schmidlin MINI

Hauteur du bord 30 mm

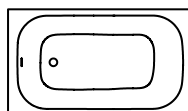

| Long. | Larg. | Prof. | No. USGBS | No. ST | No. Schmidlin | Prix CHF |
|-------|-------|-------|-----------|--------|---------------|----------|
| 108 | 73 | 38 | 111185 | | 1640-0001 | 1171.00 |
| 120 | 70 | 39 | 111207 | | 1111-0001 | 1171.00 |
| 124 | 70 | 42 | 111186 | | 1469-0001 | 1171.00 |
| 130 | 70 | 39 | 111041 | | 1464-0001 | 1171.00 |

| Options | page | + | suppl. |
|---|------|---|-------------|
| Avec rebords [Z_ _ _ _] | 131 | | 175.00 |
| Avec trous sur les rebords [ZL01] | 131 | | 0.00 |
| Schmidlin GreenSteel | 130 | | à 9.00 |
| catégorie de couleur II [FA0_ _] | 237 | | 303.00 |
| catégorie de couleur III [FA0_ _] | 237 | | 303.00 |
| catégorie de couleur IV [FA0_ _] | 237 | | 571.00 |
| ANTIGLISS PRO [GT01] | 130 | | 236.00 |
| AQUAGRIP [GT04] | 130 | | 232.00 |
| CLEANEFFECT [OV01] | 130 | | 259.00 |
| Longeur spéciale -2/+5 cm (de -1 à + 2,5 cm des deux côtes) | 131 | | 702.00 |
| Poignée SAFE (2 pièces) [GFT_01] | 133 | | 457.00 |
| Trou pour Schmidlin TOUCH CONTROL [AT0001] | 142 | | 129.00 |
| Rayon d'angle de seulement 5 mm [EA_ _ 04] | 132 | | 317.00 |
| Angle coupé [EA_ _03] | 132 | | 428.00 |
| Angle arrondi [EA_ _02] | 133 | | 570.00 |
| Arrivée d'eau Schmidlin SPLASH [SP_ _] | 134 | | 1087.00 |
| Schmidlin SOUNDBOX [SSY01] | 134 | | 2074.00 |
| Fabrications spéciales | 133 | | sur demande |

| Accessoires | No. USGBS | No. ST | No. Schmidlin | Prix CHF |
|---|-----------|---------|---------------|----------|
| Schmidlin système de montage pour baignoires (SIA 181) | 117125 | 1431190 | 101189 | 179.00 |
| Schmidlin système de montage pour baignoires (SIA 181), avec bande d'étanchéité | 117123 | 1431180 | 108805 | 382.00 |
| Support da baignoire Schmidlin INFINITY (SIA 181) | | | | page 138 |
| Schmidlin set de tabliers (SIA 181) | | | | page 139 |
| Schmidlin bande de murage (SIA 181), rouleau de 3 m | 886103 | 1461180 | 100457 | 44.00 |
| Schmidlin equerre de montage (SIA 181), jeu (4 pièces) | 881621 | 1461118 | 101196 | 22.00 |
| Profil en caoutchouc pour rebords | | | | page 139 |

| Garnitures d'écoulement et trop-plein | |
|---------------------------------------|----------|
| Schmidlin HIGH FIVE 52 | page 140 |
| Schmidlin HIGH FIVE 52 TRIO | page 142 |
| Schmidlin SPRING 50 | page 142 |
| Viega Multiplex | page 140 |
| Viega Multiplex Trio | page 141 |

Toutes les options et tous les accessoires pour baignoires à partir de la page 130.

Schmidlin NORM CLASSIC

Hauteur du bord 30 mm

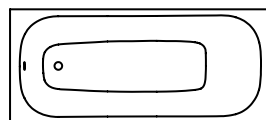

| Long. | Larg. | Prof. | No. USGBS | No. ST | No. Schmidlin | Prix CHF |
|-------|-------|-------|-----------|---------|---------------|----------|
| 140 | 70 | 44 | 111001 | 1111101 | 1649-0001 | 808.00 |
| 140 | 73 | 44 | 113140 | | 1654-0001 | 1158.00 |
| 140 | 75 | 44 | 113141 | | 1743-0001 | 1146.00 |
| 145 | 70 | 44 | 113142 | | 1749-0001 | 1158.00 |
| 145 | 75 | 44 | 113143 | | 1759-0001 | 1158.00 |
| 150 | 70 | 44 | 111002 | 1111102 | 1588-0001 | 808.00 |
| 150 | 73 | 44 | 113144 | | 1760-0001 | 1158.00 |
| 150 | 75 | 44 | 113145 | | 1752-0001 | 1158.00 |
| 153 | 70 | 44 | 113146 | | 1069-0001 | 1158.00 |
| 153 | 75 | 44 | 113147 | | 1742-0001 | 1158.00 |
| 155 | 70 | 44 | 111003 | 1111103 | 1061-0001 | 837.00 |
| 155 | 75 | 44 | 113148 | | 1753-0001 | 1158.00 |
| 158 | 70 | 44 | 113149 | | 1418-0001 | 1178.00 |
| 158 | 75 | 44 | 113150 | | 1747-0001 | 1178.00 |
| 160 | 65 | 42 | 113151 | | 1051-0001 | 1178.00 |
| 160 | 70 | 45 | 111004 | 1111104 | 1655-0001 | 776.00 |
| 160 | 73 | 45 | 113152 | | 1751-0001 | 1178.00 |
| 160 | 75 | 45 | 111019 | 1111112 | 1120-0001 | 776.00 |
| 163 | 70 | 45 | 113153 | | 1744-0001 | 1178.00 |
| 163 | 75 | 45 | 113154 | | 1763-0001 | 1178.00 |
| 165 | 65 | 42 | 113155 | | 1741-0001 | 1178.00 |
| 165 | 70 | 45 | 111022 | 1111105 | 1557-0001 | 841.00 |
| 165 | 73 | 45 | 113156 | | 1764-0001 | 1178.00 |
| 165 | 75 | 45 | 111020 | 1111113 | 1392-0001 | 852.00 |
| 168 | 70 | 45 | 111005 | 1111106 | 1604-0001 | 841.00 |
| 168 | 75 | 45 | 111046 | 1111114 | 1017-0001 | 852.00 |
| 170 | 65 | 42 | 113157 | | 1768-0001 | 1178.00 |
| 170 | 70 | 45 | 111006 | 1111107 | 1041-0001 | 787.00 |
| 170 | 73 | 45 | 113158 | | 1778-0001 | 1168.00 |
| 170 | 75 | 45 | 111043 | 1111109 | 1435-0001 | 862.00 |
| 170 | 80 | 45 | 111153 | 1111111 | 2171-0001 | 1168.00 |
| 173 | 70 | 45 | 113159 | | 1329-0001 | 1178.00 |
| 173 | 75 | 45 | 113160 | | 1757-0001 | 1178.00 |
| 175 | 70 | 45 | 111047 | 1111115 | 1323-0001 | 852.00 |
| 175 | 73 | 45 | 113161 | | 1016-0001 | 1277.00 |
| 175 | 75 | 45 | 111048 | 1111116 | 1421-0001 | 904.00 |
| 175 | 80 | 45 | 113162 | | 1570-0001 | 1408.00 |
| 178 | 70 | 45 | 113163 | | 1312-0001 | 1277.00 |
| 178 | 75 | 45 | 113164 | | 1754-0001 | 1364.00 |
| 178 | 80 | 45 | 113165 | | 1746-0001 | 1409.00 |
| 180 | 70 | 45 | 111044 | 1111110 | 1114-0001 | 1127.00 |
| 180 | 73 | 45 | 113166 | | 1569-0001 | 1409.00 |
| 180 | 75 | 45 | 113173 | 1111117 | 1700-0001 | 1127.00 |
| 180 | 80 | 45 | 111049 | 1111108 | 1086-0001 | 1038.00 |
| 183 | 70 | 45 | 113167 | | 1360-0001 | 1409.00 |
| 183 | 75 | 45 | 113168 | | 1142-0001 | 1409.00 |
| 183 | 80 | 45 | 113169 | | 1762-0001 | 1409.00 |
| 190 | 80 | 45 | 111154 | 1111118 | 2287-0001 | 1364.00 |

| Options | page | + | suppl. |
|---|------|---|--------|
| Avec rebords [Z_ _ _ _]  | 131 | | 175.00 |
| Avec trous sur les rebords [ZL01] | 131 | | 0.00 |
| Schmidlin GreenSteel | 130 | | à 9.00 |
| catégorie de couleur II [FA0_ _] | 237 | | 303.00 |
| catégorie de couleur III [FA0_ _] | 237 | | 303.00 |
| catégorie de couleur IV [FA0_ _] | 237 | | 571.00 |
| ANTIGLISS PRO [GT01] | 130 | | 236.00 |
| AQUAGRIP [GT04] | 130 | | 232.00 |
| CLEANEFFECT [OV01] | 130 | | 259.00 |
| Longeur spéciale -2/+5 cm (de -1 à + 2,5 cm des deux côtés) | 131 | | 702.00 |
| Poignée SAFE (2 pièces) [GFT_01] | 133 | | 457.00 |
| Percement pour mélangeur monotrou [L1 _ _] | 132 | | 87.00 |
| Trous pour robinetterie sur mesure [ATM:mm] | 132 | | 342.00 |
| Trou rond sur mesure [WT_ALS02] | 132 | | 128.00 |
| Trou pour Schmidlin TOUCH CONTROL [AT0001] | 142 | | 129.00 |
| Rayon d'angle de seulement 5 mm [EA_ _ 04] | 132 | | 317.00 |

| Systèmes Whirl | page | + | suppl. |
|---|------|---|----------|
| Schmidlin JET [WS01] | 146 | | 6169.00 |
| Schmidlin SPA [WS02] | 147 | | 5072.00 |
| Schmidlin JET+SPA [WS03] | 148 | | 10841.00 |
| Schmidlin SILENT [WS04] | 144 | | 6687.00 |
| Schmidlin AQUA SILENT [WS06] | 145 | | 7275.00 |
| Schmidlin VIKTOR RÖTHLIN EDITION [WS07] | 149 | | 11841.00 |
| Schmidlin HYDRO SILK [WS09] | 150 | | 5099.00 |

| Accessoires | No. USGBS | No. ST | No. Schmidlin | Prix CHF |
|---|-----------|---------|---------------|----------|
| Schmidlin système de montage pour baignoires (SIA 181) | 117125 | 1431190 | 101189 | 179.00 |
| Schmidlin système de montage pour baignoires (SIA 181), avec bande d'étanchéité | 117123 | 1431180 | 108805 | 382.00 |
| Support da baignoire Schmidlin INFINITY (SIA 181) | | | | page 138 |
| Schmidlin set de tabliers (SIA 181) | | | | page 139 |
| Schmidlin bande de murage (SIA 181), rouleau de 3 m | 886103 | 1461180 | 100457 | 44.00 |
| Schmidlin equerre de montage (SIA 181), jeu (4 pièces) | 881621 | 1461118 | 101196 | 22.00 |
| Profil en caoutchouc pour rebords | | | | page 139 |

| Garnitures d'écoulement et trop-plein | |
|---------------------------------------|----------|
| Schmidlin HIGH FIVE 52 | page 140 |
| Schmidlin HIGH FIVE 52 TRIO | page 142 |
| Schmidlin SPRING 50 | page 142 |
| Viega Multiplex | page 140 |
| Viega Multiplex Trio | page 141 |

Toutes les options et tous les accessoires pour baignoires à partir de la page 130.

Schmidlin NORM CLASSIC VARIO

Hauteur du bord 30 mm

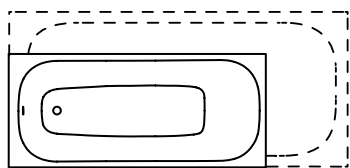

Garantie de livraison: Livraison sous 10 jours ouvrables (y c. options définies*)

| | Long. | Larg. | Prof. | No. USGBS | No. ST | No. Schmidlin | Prix CHF |
|------------------------|---------|-------|-------|-----------|---------|---------------|----------|
| par intervalle de 1 cm | 140-155 | 70-80 | 44 | 113170 | 1111140 | 1893-9999 | 1182.00 |
| par intervalle de 1 cm | 156-174 | 65-69 | 42 | 113171 | 1111141 | 1787-9999 | 1207.00 |
| par intervalle de 1 cm | 156-174 | 70-80 | 45 | 113171 | 1111141 | 1787-9999 | 1207.00 |
| par intervalle de 1 cm | 175-184 | 68-84 | 45 | 113172 | 1111142 | 1842-9999 | 1437.00 |
| par intervalle de 1 cm | 185-194 | 78-84 | 45 | 111240 | 1111143 | 2312-9999 | 1749.00 |

| Options | page | + | suppl. |
|---|------|---|---------|
| Option de livraison SUBITO - livraison en 4 jours ouvrables (y. c. options définies*). Lieu de livraison: à choix, chez le grossiste ou directement sur le chantier. | 131 | | 331.00 |
| *Avec rebords [Z_ _ _] | 131 | | 175.00 |
| *Avec trous sur les rebords [ZL01] | 131 | | 0.00 |
| *Schmidlin GreenSteel | 130 | | à 9.00 |
| *catégorie de couleur II [FA0_ _] | 237 | | 303.00 |
| *catégorie de couleur III [FA0_ _] | 237 | | 303.00 |
| *catégorie de couleur IV [FA0_ _] | 237 | | 571.00 |
| *ANTIGLISS PRO [GT01] | 130 | | 236.00 |
| *AQUAGRIP [GT04] | 130 | | 232.00 |
| *CLEANEFFECT [OV01] | 130 | | 259.00 |
| *Poignée SAFE (2 pièces) [GFT_01] | 133 | | 457.00 |
| Percement pour mélangeur monotrou [L1_ _] | 132 | | 87.00 |
| Trou rond sur mesure [WT_ALS02] | 132 | | 128.00 |
| Trou pour Schmidlin TOUCH CONTROL [AT0001] | 142 | | 129.00 |
| *Rayon d'angle de seulement 5 mm [EA_ _ 04] | 132 | | 317.00 |
| Angle coupé [EA_ _ 03] | 132 | | 428.00 |
| Angle arrondi [EA_ _ 02] | 133 | | 570.00 |
| *Arrivée d'eau Schmidlin SPLASH [SP_ _] | 134 | | 1087.00 |
| Schmidlin SOUNDBOX [SSY01] | 134 | | 2074.00 |

| Systèmes Whirl | page | + | suppl. |
|------------------------------|------|---|----------|
| Schmidlin JET [WS01] | 146 | | 6169.00 |
| Schmidlin SPA [WS02] | 147 | | 5072.00 |
| Schmidlin JET+SPA [WS03] | 148 | | 10841.00 |
| Schmidlin SILENT [WS04] | 144 | | 6687.00 |
| Schmidlin AQUA SILENT [WS06] | 145 | | 7275.00 |

| Accessoires | No. USGBS | No. ST | No. Schmidlin | Prix CHF |
|--|-----------|---------|---------------|----------|
| Schmidlin système de montage pour baignoires (SIA 181) | 117125 | 1431190 | 101189 | 179.00 |
| Schmidlin système de montage pour baignoires (SIA 181), avec bande d'étanchéité | 117123 | 1431180 | 108805 | 382.00 |
| Support da baignoire Schmidlin INFINITY (SIA 181) | | | | page 138 |
| Schmidlin set de tabliers (SIA 181) | | | | page 139 |
| Schmidlin bande de murage (SIA 181), rouleau de 3 m | 886103 | 1461180 | 100457 | 44.00 |
| Schmidlin equerre de montage (SIA 181), jeu (4 pièces) | 881621 | 1461118 | 101196 | 22.00 |
| Profil en caoutchouc pour rebords | | | | page 139 |

| Garnitures d'écoulement et trop-plein | |
|---------------------------------------|----------|
| Schmidlin HIGH FIVE 52 | page 140 |
| Schmidlin HIGH FIVE 52 TRIO | page 142 |
| Schmidlin SPRING 50 | page 142 |
| Viega Multiplex | page 140 |
| Viega Multiplex Trio | page 141 |

Toutes les options et tous les accessoires pour baignoires à partir de la page 130.

Schmidlin OCEAN

Hauteur du bord 40 mm (avec rebords 30 mm)

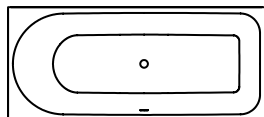

trop-plein à l'avant, partie douche à droite

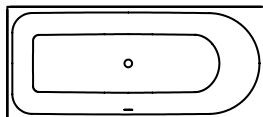

rop-plein à l'avant, partie douche à gauche

| | Long. | Larg. | Prof. | No. USGBS | No. ST | No. Schmidlin | Prix CHF |
|--|-------|-------|-------|-----------|---------|---------------|----------|
| trop-plein à l'avant, partie douche à droite | 150 | 70 | 45 | 111615 | 1111239 | 2319-0001 | 1574.00 |
| trop-plein à l'avant, partie douche à gauche | 150 | 70 | 45 | 111616 | 1111240 | 2335-0001 | 1574.00 |
| trop-plein à l'avant, partie douche à droite | 160 | 70 | 45 | 111211 | 1111573 | 1578-0001 | 1574.00 |
| trop-plein à l'avant, partie douche à gauche | 160 | 70 | 45 | 111212 | 1111574 | 1034-0001 | 1574.00 |
| trop-plein à l'avant, partie douche à droite | 170 | 75 | 45 | 111213 | 1111577 | 1633-0001 | 1574.00 |
| trop-plein à l'avant, partie douche à gauche | 170 | 75 | 45 | 111214 | 1111578 | 1510-0001 | 1574.00 |
| trop-plein à l'avant, partie douche à droite | 170 | 80 | 45 | 111209 | 1111575 | 1079-0001 | 1574.00 |
| trop-plein à l'avant, partie douche à gauche | 170 | 80 | 45 | 111210 | 1111576 | 1395-0001 | 1574.00 |
| trop-plein à l'avant, partie douche à droite | 180 | 80 | 45 | 111215 | 1111579 | 1369-0001 | 1904.00 |
| trop-plein à l'avant, partie douche à gauche | 180 | 80 | 45 | 111216 | 1111580 | 1405-0001 | 1904.00 |

| Options | page | + | suppl. |
|---|------|---|---------|
| Avec rebords [Z_ _ _ _] | 131 | | 175.00 |
| Avec trous sur les rebords [ZL01] | 131 | | 0.00 |
| Schmidlin GreenSteel | 130 | | à 9.00 |
| catégorie de couleur II, III [FA0_ _] | 237 | | 303.00 |
| catégorie de couleur IV [FA0_ _] | 237 | | 571.00 |
| ANTIGLISS PRO [GT01] | 130 | | 236.00 |
| AQUAGRIP [GT04] | 130 | | 232.00 |
| CLEANEFFECT [OV01] | 130 | | 259.00 |
| Longeur spéciale -2/+5 cm (de -1 à + 2,5 cm des deux côtes) | 131 | | 702.00 |
| Poignée SAFE (1 pièce) [GFT_02] | 133 | | 283.00 |
| Trou pour Schmidlin TOUCH CONTROL [AT0001] | 142 | | 129.00 |
| Rayon d'angle de seulement 5 mm [EA_ _ 04] | 132 | | 317.00 |
| Angle coupé [EA_ _03] | 132 | | 428.00 |
| Angle arrondi [EA_ _02] | 133 | | 570.00 |
| Arrivée d'eau Schmidlin SPLASH [SP_ _] | 134 | | 1087.00 |
| Schmidlin SOUNDBOX [SSY01] | 134 | | 2074.00 |

| Systèmes Whirl | page | + | suppl. |
|--|------|---|----------|
| Schmidlin JET [WS01] | 146 | | 6169.00 |
| Schmidlin SPA [WS02] | 147 | | 5072.00 |
| Schmidlin JET+SPA [WS03] | 148 | | 10841.00 |
| Schmidlin SILENT [WS04] | 144 | | 6687.00 |
| Schmidlin AQUA SILENT [WS06] (auf Anfrage) | 145 | | 7275.00 |
| Schmidlin VIKTOR RÖTHLIN EDITION [WS07] | 149 | | 11841.00 |
| Schmidlin HYDRO SILK [WS09] | 150 | | 5099.00 |

| Accessoires | No. USGBS | No. ST | No. Schmidlin | Prix CHF |
|---|-----------|---------|---------------|----------|
| Schmidlin système de montage pour baignoires (SIA 181) | 117125 | 1431190 | 101189 | 179.00 |
| Schmidlin système de montage pour baignoires (SIA 181), avec bande d'étanchéité | 117123 | 1431180 | 108805 | 382.00 |
| Support da baignoire Schmidlin INFINITY (SIA 181) | | | | page 138 |
| Schmidlin set de tabliers (SIA 181) | | | | page 139 |
| Schmidlin bande de murage (SIA 181), rouleau de 3 m | 886103 | 1461180 | 100457 | 44.00 |
| Schmidlin equerre de montage (SIA 181), jeu (4 pièces) | 881621 | 1461118 | 101196 | 22.00 |
| Profil en caoutchouc pour rebords | | | | page 139 |

| Garnitures d'écoulement et trop-plein | |
|---------------------------------------|----------|
| Schmidlin HIGH FIVE 52 | page 140 |
| Schmidlin HIGH FIVE 52 TRIO | page 142 |
| Schmidlin SPRING 50 | page 142 |
| Viega Multiplex | page 140 |
| Viega Multiplex Trio | page 141 |

Schmidlin OCEAN VARIO

Hauteur du bord 30 mm

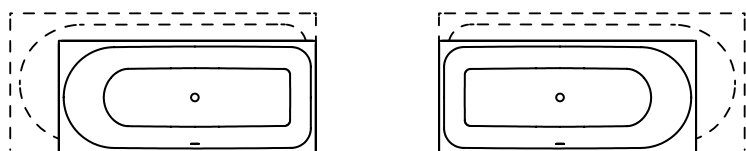

trop-plein à l'avant, partie douche à droite

trop-plein à l'avant, partie douche à gauche

Garantie de livraison: Livraison sous 10 jours ouvrables (y c. options définies*)

| | Long. | Larg. | Prof. | No. USGBS | No. ST | No. Schmidlin | Prix CHF |
|--|---------|-------|-------|-----------|---------|---------------|----------|
| trop-plein à l'avant, partie douche à droite | 150-157 | 68-77 | 45 | 111617 | 1111249 | 2315-9999 | 1941.00 |
| trop-plein à l'avant, partie douche à gauche | 150-157 | 68-77 | 45 | 111618 | 1111250 | 2338-9999 | 1941.00 |
| trop-plein à l'avant, partie douche à droite | 158-167 | 68-75 | 45 | 111600 | 1111155 | 1841-9999 | 1941.00 |
| trop-plein à l'avant, partie douche à gauche | 158-167 | 68-75 | 45 | 111601 | 1111154 | 1911-9999 | 1941.00 |
| trop-plein à l'avant, partie douche à droite | 168-177 | 72-85 | 45 | 111602 | 1111157 | 1879-9999 | 1941.00 |
| trop-plein à l'avant, partie douche à gauche | 168-177 | 72-85 | 45 | 111603 | 1111156 | 1925-9999 | 1941.00 |
| trop-plein à l'avant, partie douche à droite | 178-185 | 78-85 | 45 | 111604 | 1111159 | 1887-9999 | 2273.00 |
| trop-plein à l'avant, partie douche à gauche | 178-185 | 78-85 | 45 | 111605 | 1111158 | 1806-9999 | 2273.00 |

| Options | page | + | suppl. |
|---|------|---|---------|
| Option de livraison SUBITO - livraison en 4 jours ouvrables (y. c. options définies*). Lieu de livraison: à choix, chez le grossiste ou directement sur le chantier. | 131 | | 331.00 |
| *Avec rebords [Z_ _ _] | 131 | | 175.00 |
| *Avec trous sur les rebords [ZL01] | 131 | | 0.00 |
| *Schmidlin GreenSteel | 130 | | à 9.00 |
| *catégorie de couleur II, III [FA0_ _] | 237 | | 303.00 |
| *catégorie de couleur IV [FA0_ _] | 237 | | 571.00 |
| *ANTIGLISS PRO [GT01] | 130 | | 236.00 |
| *AQUAGRIP [GT04] | 130 | | 232.00 |
| *CLEANEFFECT [OV01] | 130 | | 259.00 |
| *Poignée SAFE (1 pièce) [GFT_02] | 133 | | 283.00 |
| Trou pour Schmidlin TOUCH CONTROL [AT0001] | 142 | | 129.00 |
| *Rayon d'angle de seulement 5 mm [EA_ _04] | 132 | | 317.00 |
| Angle coupé [EA_ _03] | 132 | | 428.00 |
| Angle arrondi [EA_ _02] | 133 | | 570.00 |
| *Arrivée d'eau Schmidlin SPLASH [SP_ _] | 134 | | 1087.00 |
| Schmidlin SOUNDBOX [SSY01] | 134 | | 2074.00 |

| Systèmes Whirl | page | + | suppl. |
|---|------|---|----------|
| Schmidlin JET [WS01] | 146 | | 6169.00 |
| Schmidlin SPA [WS02] | 147 | | 5072.00 |
| Schmidlin JET+SPA [WS03] | 148 | | 10841.00 |
| Schmidlin SILENT [WS04] | 144 | | 6687.00 |
| Schmidlin AQUA SILENT [WS06] | 145 | | 7275.00 |
| Schmidlin VIKTOR RÖTHLIN EDITION [WS07] | 149 | | 11841.00 |

| Accessoires | No. USGBS | No. ST | No. Schmidlin | Prix CHF |
|---|-----------|---------|---------------|----------|
| Schmidlin système de montage pour baignoires (SIA 181) | 117125 | 1431190 | 101189 | 179.00 |
| Schmidlin système de montage pour baignoires (SIA 181), avec bande d'étanchéité | 117123 | 1431180 | 108805 | 382.00 |
| Support da baignoire Schmidlin INFINITY (SIA 181) | | | | page 138 |
| Schmidlin set de tabliers (SIA 181) | | | | page 139 |
| Schmidlin bande de murage (SIA 181), rouleau de 3 m | 886103 | 1461180 | 100457 | 44.00 |
| Schmidlin equerre de montage (SIA 181), jeu (4 pièces) | 881621 | 1461118 | 101196 | 22.00 |
| Profil en caoutchouc pour rebords | | | | page 139 |

Garnitures d'écoulement et trop-plein

| | |
|-----------------------------|----------|
| Schmidlin HIGH FIVE 52 | page 140 |
| Schmidlin HIGH FIVE 52 TRIO | page 142 |
| Schmidlin SPRING 50 | page 142 |
| Viega Multiplex | page 140 |
| Viega Multiplex Trio | page 141 |

Toutes les options et tous les accessoires pour baignoires à partir de la page 130.

Schmidlin OCEAN LOWLINE

Hauteur du bord 40 mm (avec rebords 30 mm)

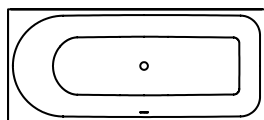

trop-plein à l'avant, partie douche à droite

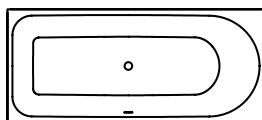

trop-plein à l'avant, partie douche à gauche

| | Long. | Larg. | Prof. | No. USGBS | No. ST | No. Schmidlin | Prix CHF |
|--|-------|-------|-------|-----------|--------|---------------|----------|
| trop-plein à l'avant, partie douche à droite | 150 | 70 | 38 | 111619 | | 2313-0001 | 1574.00 |
| trop-plein à l'avant, partie douche à gauche | 150 | 70 | 38 | 111620 | | 2336-0001 | 1574.00 |
| trop-plein à l'avant, partie douche à droite | 160 | 70 | 38 | 111222 | | 1388-0001 | 1574.00 |
| trop-plein à l'avant, partie douche à gauche | 160 | 70 | 38 | 111223 | | 1190-0001 | 1574.00 |
| trop-plein à l'avant, partie douche à droite | 170 | 75 | 38 | 111224 | | 1661-0001 | 1574.00 |
| trop-plein à l'avant, partie douche à gauche | 170 | 75 | 38 | 111225 | | 1359-0001 | 1574.00 |
| trop-plein à l'avant, partie douche à droite | 170 | 80 | 38 | 111226 | | 1335-0001 | 1574.00 |
| trop-plein à l'avant, partie douche à gauche | 170 | 80 | 38 | 111227 | | 1664-0001 | 1574.00 |
| trop-plein à l'avant, partie douche à droite | 180 | 80 | 38 | 111228 | | 1503-0001 | 1904.00 |
| trop-plein à l'avant, partie douche à gauche | 180 | 80 | 38 | 111229 | | 1093-0001 | 1904.00 |

| Options | page | + | suppl. |
|---|------|---|-------------|
| Avec rebords [Z_ _ _ _] | 131 | | 175.00 |
| Avec trous sur les rebords [ZL01] | 131 | | 0.00 |
| Schmidlin GreenSteel | 130 | | à 9.00 |
| catégorie de couleur II [FA0_ _] | 237 | | 303.00 |
| catégorie de couleur III [FA0_ _] | 237 | | 303.00 |
| catégorie de couleur IV [FA0_ _] | 237 | | 571.00 |
| ANTIGLISS PRO [GT01] | 130 | | 236.00 |
| AQUAGRIP [GT04] | 130 | | 232.00 |
| CLEANEFFECT [OV01] | 130 | | 259.00 |
| Longeur spéciale -2/+5 cm (de -1 à + 2,5 cm des deux côtés) | 131 | | 702.00 |
| Poignée SAFE (1 pièce) [GFT_02] | 133 | | 283.00 |
| Trou pour Schmidlin TOUCH CONTROL [AT0001] | 142 | | 129.00 |
| Rayon d'angle de seulement 5 mm [EA_ _ 04] | 132 | | 317.00 |
| Angle coupé [EA_ _ 03] | 132 | | 428.00 |
| Angle arrondi [EA_ _ 02] | 133 | | 570.00 |
| Arrivée d'eau Schmidlin SPLASH [SP_ _] | 134 | | 1087.00 |
| Schmidlin SOUNDBOX [SSY01] | 134 | | 2074.00 |
| Fabrications spéciales | 133 | | sur demande |

| Systèmes Whirl | page | + | suppl. |
|-------------------------|------|---|---------|
| Schmidlin SPA [WS02] | 147 | | 5072.00 |
| Schmidlin SILENT [WS04] | 144 | | 6687.00 |

| Accessoires | No. USGBS | No. ST | No. Schmidlin | Prix CHF |
|---|-----------|---------|---------------|----------|
| Schmidlin système de montage pour baignoires (SIA 181) | 117125 | 1431190 | 101189 | 179.00 |
| Schmidlin système de montage pour baignoires (SIA 181), avec bande d'étanchéité | 117123 | 1431180 | 108805 | 382.00 |
| Support de baignoire Schmidlin INFINITY (SIA 181) | | | | page 138 |
| Schmidlin set de tabliers (SIA 181) | | | | page 139 |
| Schmidlin bande de murage (SIA 181), rouleau de 3 m | 886103 | 1461180 | 100457 | 44.00 |
| Schmidlin equerre de montage (SIA 181), jeu (4 pièces) | 881621 | 1461118 | 101196 | 22.00 |
| Profil en caoutchouc pour rebords | | | | page 139 |

Garnitures d'écoulement et trop-plein

| | |
|-----------------------------|----------|
| Schmidlin HIGH FIVE 52 | page 140 |
| Schmidlin HIGH FIVE 52 TRIO | page 142 |
| Schmidlin SPRING 50 | page 142 |
| Viega Multiplex | page 140 |
| Viega Multiplex Trio | page 141 |

Schmidlin ONA

Hauteur du bord 30 mm

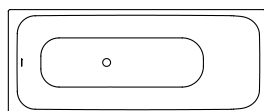

| | Long. | Larg. | Prof. | No. USGBS | No. ST | No. Schmidlin | Prix CHF |
|--|-------|-------|-------|-----------|---------|---------------|----------|
| | 160 | 70 | 42 | 111306 | 1111171 | 2316-0001 | 1183.00 |
| | 170 | 70 | 42 | 111307 | 1111172 | 2299-0001 | 1183.00 |
| | 170 | 75 | 42 | 111308 | 1111173 | 2320-0001 | 1183.00 |
| | 180 | 80 | 42 | 111309 | 1111174 | 2308-0001 | 1260.00 |

| Options | page | + | suppl. |
|--|------|---|-------------|
| Avec rebords [Z_ _ _] | 131 | | 175.00 |
| Avec trous sur les rebords [ZL01] | 131 | | 0.00 |
| Schmidlin GreenSteel | 130 | | à 9.00 |
| catégorie de couleur II [FA0_ _] | 237 | | 303.00 |
| catégorie de couleur III [FA0_ _] | 237 | | 303.00 |
| catégorie de couleur IV [FA0_ _] | 237 | | 571.00 |
| ANTIGLISS PRO [GT01] | 130 | | 236.00 |
| AQUAGRIP [GT04] | 130 | | 232.00 |
| CLEANEFFECT [OV01] | 130 | | 259.00 |
| trop-plein latéral | | | 58.00 |
| Poignée SAFE (2 pièces) [GFT_01] | 133 | | 457.00 |
| Trou pour Schmidlin TOUCH CONTROL [AT0001] | 142 | | 129.00 |
| Rayon d'angle de seulement 5 mm [EA_ _ 04] | 132 | | 317.00 |
| Angle coupé [EA_ _ 03] | 132 | | 428.00 |
| Angle arrondi [EA_ _ 02] | 133 | | 570.00 |
| Arrivée d'eau Schmidlin SPLASH [SP_ _] | 134 | | 1087.00 |
| Schmidlin SOUNDBOX [SSY01] | 134 | | 2074.00 |
| Fabrications spéciales | 133 | | sur demande |

| Systèmes Whirl | page | + | suppl. |
|------------------------------|------|---|----------|
| Schmidlin JET [WS01] | 146 | | 6169.00 |
| Schmidlin SPA [WS02] | 147 | | 5072.00 |
| Schmidlin JET+SPA [WS03] | 148 | | 10841.00 |
| Schmidlin SILENT [WS04] | 144 | | 6687.00 |
| Schmidlin AQUA SILENT [WS06] | 145 | | 7275.00 |
| Schmidlin HYDRO SILK [WS09] | 150 | | 5099.00 |

| Accessoires | No. USGBS | No. ST | No. Schmidlin | Prix CHF |
|---|-----------|---------|---------------|----------|
| Schmidlin système de montage pour baignoires (SIA 181) | 117125 | 1431190 | 101189 | 179.00 |
| Schmidlin système de montage pour baignoires (SIA 181), avec bande d'étanchéité | 117123 | 1431180 | 108805 | 382.00 |
| Support da baignoire Schmidlin INFINITY (SIA 181) | | | | page 138 |
| Schmidlin set de tabliers (SIA 181) | | | | page 139 |
| Schmidlin bande de murage (SIA 181), rouleau de 3 m | 886103 | 1461180 | 100457 | 44.00 |
| Schmidlin equerre de montage (SIA 181), jeu (4 pièces) | 881621 | 1461118 | 101196 | 22.00 |
| Profil en caoutchouc pour rebords | | | | page 139 |

| Garnitures d'écoulement et trop-plein | |
|---------------------------------------|----------|
| Schmidlin HIGH FIVE 52 | page 140 |
| Schmidlin HIGH FIVE 52 TRIO | page 142 |
| Schmidlin SPRING 50 | page 142 |
| Viega Multiplex | page 140 |
| Viega Multiplex Trio | page 141 |

Toutes les options et tous les accessoires pour baignoires à partir de la page 130.

Schmidlin POOL CORNER

Hauteur du bord 30 mm, écoulement Ø 90 mm

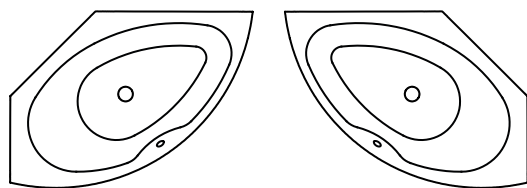

angle à gauche

angle à droite

| | Long. | Larg. | Prof. | No. USGBS | No. ST | No. Schmidlin | Prix CHF |
|----------------|-------|-------|-------|-----------|--------|---------------|----------|
| angle à gauche | 160 | 113 | 45 | 111236 | | 1609-0001 | 3505.00 |
| angle à droite | 160 | 113 | 45 | 111237 | | 1179-0001 | 3505.00 |

| Options | page | + | suppl. |
|--|------|---|---------|
| Schmidlin GreenSteel | 130 | | à 9.00 |
| catégorie de couleur II [FA0_ _] | 237 | | 303.00 |
| catégorie de couleur III [FA0_ _] | 237 | | 303.00 |
| catégorie de couleur IV [FA0_ _] | 237 | | 571.00 |
| ANTIGLISS PRO [GT01] | 130 | | 236.00 |
| AQUAGRIP [GT04] | 130 | | 232.00 |
| CLEANEFFECT [OV01] | 130 | | 259.00 |
| Trou pour Schmidlin TOUCH CONTROL [AT0001] | 142 | | 129.00 |
| Schmidlin SOUNDBOX [SSY01] | 134 | | 2074.00 |

| Systemes Whirl | page | + | suppl. |
|--|------|---|----------|
| Schmidlin JET [WS01] | 146 | | 6169.00 |
| Schmidlin SPA [WS02] | 147 | | 5072.00 |
| Schmidlin JET+SPA [WS03] (sur demande) | 148 | | 10841.00 |
| Schmidlin SILENT [WS04] | 144 | | 6687.00 |
| Schmidlin AQUA SILENT [WS06] | 145 | | 7275.00 |
| Schmidlin HYDRO SILK [WS09] | 150 | | 5099.00 |

| Accessoires | No. USGBS | No. ST | No. Schmidlin | Prix CHF |
|---|-----------|---------|---------------|----------|
| Schmidlin set de pieds spécial pour baignoires (SIA 181), pour CANTO, HOME OVAL, POOL CORNER, VELA (4 pieds) | 117117 | 1431193 | 101193 | 100.00 |
| Schmidlin set de pieds pour baignoires, pour CANTO, HOME OVAL, POOL CORNER, VELA (4 pieds), avec bande d'étanchéité | 117124 | 1431183 | 108807 | 326.00 |
| Schmidlin bande de murage (SIA 181), rouleau de 3 m | 886103 | 1461180 | 100457 | 44.00 |

| Garnitures d'écoulement et trop-plein | |
|---------------------------------------|----------|
| Schmidlin SPRING 90 | page 142 |
| Viega Rotaplex | page 140 |

Toutes les options et tous les accessoires pour baignoires à partir de la page 130.

Schmidlin PURISTA

Hauteur du bord 50 mm, rayon des angles 5mm

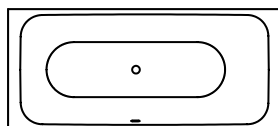

trop-plein à l'avant, partie pieds à gauche
160x75
170x75
170x80
180x80

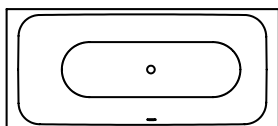

trop-plein à l'avant, partie pieds à droite
160x75
170x75
170x80
180x80

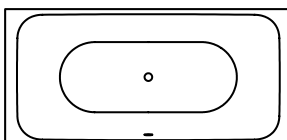

180x90
190x90

| | Long. | Larg. | Prof. | No. USGBS | No. ST | No. Schmidlin | Prix CHF |
|--|-------|-------|-------|-----------|---------|---------------|----------|
| trop-plein à l'avant, partie pied à droite | 160 | 75 | 45 | 111230 | 1111583 | 1023-0001 | 2323.00 |
| trop-plein à l'avant, partie pied à gauche | 160 | 75 | 45 | 111197 | | 1784-0001 | 2323.00 |
| trop-plein à l'avant, partie pied à droite | 170 | 75 | 45 | 111231 | 1111584 | 1734-0001 | 2323.00 |
| trop-plein à l'avant, partie pied à gauche | 170 | 75 | 45 | 111198 | | 1773-0001 | 2323.00 |
| trop-plein à l'avant, partie pied à droite | 170 | 80 | 45 | 111232 | 1111585 | 1400-0001 | 2588.00 |
| trop-plein à l'avant, partie pied à gauche | 170 | 80 | 45 | 111199 | | 1947-0001 | 2588.00 |
| trop-plein à l'avant, partie pied à droite | 180 | 80 | 45 | 111233 | 1111586 | 1347-0001 | 2588.00 |
| trop-plein à l'avant, partie pied à gauche | 180 | 80 | 45 | 111200 | | 1857-0001 | 2588.00 |
| | 180 | 90 | 45 | 111234 | 1111587 | 1356-0001 | 3368.00 |
| | 190 | 90 | 45 | 111235 | 1111588 | 1566-0001 | 3368.00 |

| Options | page | + | suppl. |
|--|------|---|-------------|
| Avec rebords [Z_ _ _] | 131 | | 175.00 |
| Avec trous sur les rebords [ZL01] | 131 | | 0.00 |
| Schmidlin GreenSteel | 130 | | à 9.00 |
| catégorie de couleur II [FA0_ _] | 237 | | 303.00 |
| catégorie de couleur III [FA0_ _] | 237 | | 303.00 |
| catégorie de couleur IV [FA0_ _] | 237 | | 571.00 |
| ANTIGLISS PRO [GT01] | 130 | | 236.00 |
| AQUAGRIP [GT04] | 130 | | 232.00 |
| CLEANEFFECT [OV01] | 130 | | 259.00 |
| Poignée SAFE (1 pièce) [GFT_02] | 133 | | 283.00 |
| Trou pour Schmidlin TOUCH CONTROL [AT0001] | 142 | | 129.00 |
| Arrivée d'eau Schmidlin SPLASH [SP_ _] | 134 | | 1087.00 |
| Schmidlin SOUNDBOX [SSY01] | 134 | | 2074.00 |
| Fabrications spéciales | 133 | | sur demande |

| Systèmes Whirl | page | + | suppl. |
|------------------------------|------|---|----------|
| Schmidlin JET [WS01] | 146 | | 6169.00 |
| Schmidlin SPA [WS02] | 147 | | 5072.00 |
| Schmidlin JET+SPA [WS03] | 148 | | 10841.00 |
| Schmidlin SILENT [WS04] | 144 | | 6687.00 |
| Schmidlin AQUA SILENT [WS06] | 145 | | 7275.00 |
| Schmidlin HYDRO SILK [WS09] | 150 | | 5099.00 |

| Accessoires | No. USGBS | No. ST | No. Schmidlin | Prix CHF |
|---|-----------|---------|---------------|----------|
| Schmidlin système de montage pour baignoires (SIA 181) | 117125 | 1431190 | 101189 | 179.00 |
| Schmidlin système de montage pour baignoires (SIA 181), avec bande d'étanchéité | 117123 | 1431180 | 108805 | 382.00 |
| Support da baignoire Schmidlin INFINITY (SIA 181) | | | | page 138 |
| Schmidlin set de tabliers (SIA 181) | | | | page 139 |
| Schmidlin bande de murage (SIA 181), rouleau de 3 m | 886103 | 1461180 | 100457 | 44.00 |
| Schmidlin equerre de montage (SIA 181), jeu (4 pièces) | 881621 | 1461118 | 101196 | 22.00 |
| Profil en caoutchouc pour rebords | | | | page 139 |

| Garnitures d'écoulement et trop-plein | |
|---------------------------------------|----------|
| Schmidlin HIGH FIVE 52 | page 140 |
| Schmidlin HIGH FIVE 52 TRIO | page 142 |
| Schmidlin SPRING 50 | page 142 |
| Viega Multiplex | page 140 |
| Viega Multiplex Trio | page 141 |

Toutes les options et tous les accessoires pour baignoires à partir de la page 130.

Schmidlin RIVA

Hauteur du bord 30 mm

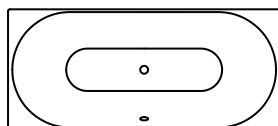

| | Long. | Larg. | Prof. | No. USGBS | No. ST | No. Schmidlin | Prix CHF |
|--|-------|-------|-------|-----------|---------|---------------|----------|
| | 170 | 75 | 45 | 111287 | 1111526 | 1018-0001 | 1509.00 |
| | 180 | 80 | 45 | 111288 | 1111528 | 1497-0001 | 1713.00 |
| | 190 | 90 | 45 | 111289 | 1111529 | 1726-0001 | 2266.00 |

| Options | page | + | suppl. |
|--|------|---|---------|
| Schmidlin GreenSteel | 130 | | à 9.00 |
| catégorie de couleur II [FA0_ _] | 237 | | 303.00 |
| catégorie de couleur III [FA0_ _] | 237 | | 303.00 |
| catégorie de couleur IV [FA0_ _] | 237 | | 571.00 |
| ANTIGLISS PRO [GT01] | 130 | | 236.00 |
| AQUAGRIP [GT04] | 130 | | 232.00 |
| CLEANEFFECT [OV01] | 130 | | 259.00 |
| Poignée SAFE (1 pièce) [GFT_02] | 133 | | 283.00 |
| Trou pour Schmidlin TOUCH CONTROL [AT0001] | 142 | | 129.00 |
| Arrivée d'eau Schmidlin SPLASH [SP_ _] | 134 | | 1087.00 |
| Schmidlin SOUNDBOX [SSY01] | 134 | | 2074.00 |

| Systèmes Whirl | page | + | suppl. |
|------------------------------|------|---|----------|
| Schmidlin JET [WS01] | 146 | | 6169.00 |
| Schmidlin SPA [WS02] | 147 | | 5072.00 |
| Schmidlin JET+SPA [WS03] | 148 | | 10841.00 |
| Schmidlin SILENT [WS04] | 144 | | 6687.00 |
| Schmidlin AQUA SILENT [WS06] | 145 | | 7275.00 |
| Schmidlin HYDRO SILK [WS09] | 150 | | 5099.00 |

| Accessoires | No. USGBS | No. ST | No. Schmidlin | Prix CHF |
|---|-----------|---------|---------------|----------|
| Schmidlin système de montage pour baignoires (SIA 181) | 117125 | 1431190 | 101189 | 179.00 |
| Schmidlin système de montage pour baignoires (SIA 181), avec bande d'étanchéité | 117123 | 1431180 | 108805 | 382.00 |
| Support da baignoire Schmidlin INFINITY (SIA 181) | | | | page 138 |
| Schmidlin set de tabliers (SIA 181) | | | | page 139 |
| Schmidlin bande de murage (SIA 181), rouleau de 3 m | 886103 | 1461180 | 100457 | 44.00 |

| Garnitures d'écoulement et trop-plein | |
|---------------------------------------|----------|
| Schmidlin HIGH FIVE 52 | page 140 |
| Schmidlin HIGH FIVE 52 TRIO | page 142 |
| Schmidlin SPRING 50 | page 142 |
| Viega Multiplex | page 140 |
| Viega Multiplex Trio | page 141 |

Toutes les options et tous les accessoires pour baignoires à partir de la page 130.

Schmidlin RIVA FRAME

Hauteur de bord 20 mm, hauteur totale 59 cm

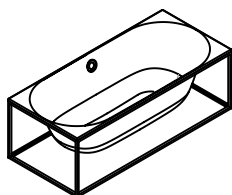

Schmidlin RIVA FRAME, y.c. rack FRAME et garniture d'écoulement pour RIVA FRAME, en acier revêtu par poudre, noir mat

| | Long. | Larg. | Prof. | No. USGBS | No. ST | No. Schmidlin | Prix CHF |
|--|-------|-------|-------|-----------|--------|---------------|----------|
| | 173 | 79 | 45 | 101490 | | 2327-0003 | 7084.00 |
| | 183 | 84 | 45 | 101492 | | 2318-0003 | 7237.00 |

| Options | page | + | suppl. |
|---------------------------------|------|---|--------|
| Schmidlin GreenSteel | 130 | | à 9.00 |
| couleur blanc alpin mat [FA058] | 237 | | 303.00 |
| ANTI GLISS PRO [GT01] | 130 | | 236.00 |
| AQUAGRIP [GT04] | 130 | | 232.00 |
| CLEANEFFECT [OV01] | 130 | | 259.00 |



Schmidlin échelle à serviettes FRAME
acier avec revêtement de poudre

| Accessoires | No. USGBS | No. ST | No. Schmidlin | Prix CHF |
|--------------------------------------|-----------|--------|---------------|----------|
| Schmidlin échelle à serviettes FRAME | | | 1808-0006 | 956.00 |

Toutes les options et tous les accessoires pour baignoires à partir de la page 130.

Schmidlin ROMA

Hauteur de bord 39 mm, hauteur totale 57.5 cm

y compris garniture d'écoulement et de trop-plein ROMA, y compris pieds ROMA chromés, prémontés

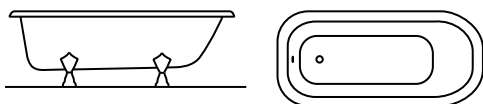

| Long. | Larg. | Prof. | No. USGBS | No. ST | No. Schmidlin | Prix CHF |
|-------|-------|-------|-----------|--------|---------------|----------|
| 170 | 75 | 42 | 111091 | | 1270-0003 | 5821.00 |

| Options | page | + | suppl. |
|---------------------------------|------|---|--------|
| Schmidlin GreenSteel | 130 | | à 9.00 |
| couleur blanc alpin mat [FA058] | 237 | | 503.00 |
| ANTIGLISS PRO [GT01] | 130 | | 236.00 |
| AQUAGRIP [GT04] | 130 | | 232.00 |
| CLEANEFFECT [OV01] | 130 | | 259.00 |

Toutes les options et tous les accessoires pour baignoires à partir de la page 130.

Schmidlin SELLA SHAPE

en pose libre, avec tablier continu de forme conique en acier, y.c. garniture d'écoulement et trop-plein Multiplex, pré-montées émaillé avec tuyau flexible pour le raccordement de la garniture d'écoulement, hauteur totale 57.5 cm

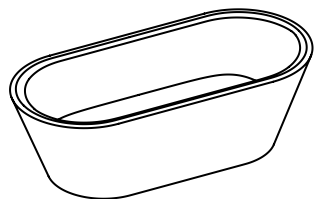

| Long. | Larg. | Prof. | No. USGBS | No. ST | No. Schmidlin | Prix CHF |
|-------|-------|-------|-----------|---------|---------------|----------|
| 175 | 80 | 45 | 111290 | 1144121 | 1382-0001 | 7987.00 |
| 185 | 85 | 45 | 111291 | 1144122 | 1624-0001 | 8195.00 |
| 195 | 95 | 45 | 111292 | 1144123 | 1406-0001 | 9347.00 |

| Options | page | + | suppl. |
|--|------|---|---------|
| Schmidlin GreenSteel | 130 | | à 22.00 |
| catégorie de couleur II [FA0_ _] | 237 | | 503.00 |
| ANTI GLISS PRO [GT01] | 130 | | 236.00 |
| AQUAGRIP [GT04] | 130 | | 232.00 |
| CLEANEFFECT [OV01] | 130 | | 259.00 |
| Poignée SAFE (1 pièce) [GFT_02] | 133 | | 283.00 |
| Arrivée d'eau Schmidlin SPLASH [SP_ _] | 134 | | 1087.00 |
| Schmidlin SOUNDBOX [SSY01] | 134 | | 2074.00 |

| Systemes Whirl | page | + | suppl. |
|---------------------------------------|------|---|---------|
| Schmidlin SPA [WS02] (sur demande) | 147 | | 5072.00 |
| Schmidlin SILENT [WS04] (sur demande) | 144 | | 6687.00 |

| Garnitures d'écoulement et trop-plein | page | + | suppl. |
|--|------|---|--------|
| Schmidlin HIGH FIVE 52, prémontée | 140 | | 98.00 |
| Geberit Push Control, prémontée | | | 250.00 |
| Viega Multiplex Trio, prémonté (avec arrivée d'eau, avec tuyau renforcé 3/4" x 35 cm) | 141 | | 298.00 |
| Schmidlin HIGH FIVE 52 Trio, prémonté (avec arrivée d'eau, avec tuyau renforcé 3/4" x 35 cm) | 142 | | 473.00 |
| Schmidlin SPRING 50, prémontée | 142 | | 556.00 |

Toutes les options et tous les accessoires pour baignoires à partir de la page 130.

Schmidlin SELLA SHAPE FRONT

en pose libre, avec tablier continu de forme conique en acier, y.c. garniture d'écoulement et trop-plein Multiplex, prémontées émaillées avec tuyau flexible pour le raccordement de la garniture d'écoulement, hauteur totale 57.5 cm

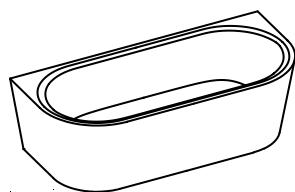

| Long. | Larg. | Prof. | No. USGBS | No. ST | No. Schmidlin | Prix CHF |
|-------|-------|-------|-----------|---------|---------------|----------|
| 175 | 80 | 45 | 111300 | 1144171 | 1756-0001 | 7045.00 |
| 185 | 85 | 45 | 111301 | 1144172 | 1198-0001 | 7366.00 |

| Options | page | + | suppl. |
|--|------|---|---------|
| Schmidlin GreenSteel | 130 | | à 22.00 |
| catégorie de couleur II [FA0_ _] | 237 | | 503.00 |
| ANTIGLISS PRO [GT01] | 130 | | 236.00 |
| AQUAGRIP [GT04] | 130 | | 232.00 |
| CLEANEFFECT [OV01] | 130 | | 259.00 |
| Poignée SAFE (1 pièce) [GFT_02] | 133 | | 283.00 |
| Trou pour Schmidlin TOUCH CONTROL [AT0001] | 142 | | 129.00 |
| Arrivée d'eau Schmidlin SPLASH [SP_ _] | 134 | | 1087.00 |
| Schmidlin SOUNDBOX [SSY01] | 134 | | 2074.00 |

| Systèmes Whirl | page | + | suppl. |
|--|------|---|---------|
| Schmidlin SPA [WS02] | 147 | | 5072.00 |
| Schmidlin SILENT [WS04] | 144 | | 6687.00 |
| Schmidlin AQUA SILENT [WS06] (sur demande) | 145 | | 7275.00 |

| Garnitures d'écoulement et trop-plein | page | + | suppl. |
|--|------|---|--------|
| Schmidlin HIGH FIVE 52, prémontée | 140 | | 98.00 |
| Geberit Push Control, prémontée | | | 250.00 |
| Viega Multiplex Trio, prémonté (avec arrivée d'eau, avec tuyau renforcé 3/4" x 35 cm) | 141 | | 298.00 |
| Schmidlin HIGH FIVE 52 Trio, prémonté (avec arrivée d'eau, avec tuyau renforcé 3/4" x 35 cm) | 142 | | 473.00 |
| Schmidlin SPRING 50, prémontée | 142 | | 556.00 |

Toutes les options et tous les accessoires pour baignoires à partir de la page 130.

Schmidlin SELLA SHAPE LEFT

en pose libre, avec tablier continu de forme conique en acier, y.c. garniture d'écoulement et trop-plein Multiplex, prémontées, émaillé avec tuyau flexible pour le raccordement de la garniture d'écoulement, hauteur totale 57.5 cm

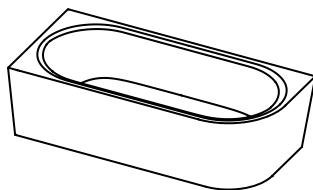

| Long. | Larg. | Prof. | No. USGBS | No. ST | No. Schmidlin | Prix CHF |
|-------|-------|-------|-----------|---------|---------------|----------|
| 175 | 80 | 45 | 111302 | 1144175 | 1286-0001 | 6721.00 |
| 185 | 85 | 45 | 111303 | 1144176 | 1327-0001 | 6824.00 |

| Options | page | + | suppl. |
|--|------|---|---------|
| Schmidlin GreenSteel | 130 | | à 22.00 |
| catégorie de couleur II [FA0_ _] | 237 | | 503.00 |
| ANTIGLISS PRO [GT01] | 130 | | 236.00 |
| AQUAGRIP [GT04] | 130 | | 232.00 |
| CLEANEFFECT [OV01] | 130 | | 259.00 |
| Poignée SAFE (1 pièce) [GFT_02] | 133 | | 283.00 |
| Trou pour Schmidlin TOUCH CONTROL [AT0001] | 142 | | 129.00 |
| Arrivée d'eau Schmidlin SPLASH [SP_ _] | 134 | | 1087.00 |
| Schmidlin SOUNDBOX | 134 | | 2074.00 |

| Systèmes Whirl | page | + | suppl. |
|--|------|---|---------|
| Schmidlin SPA [WS02] | 147 | | 5072.00 |
| Schmidlin SILENT [WS04] | 144 | | 6687.00 |
| Schmidlin AQUA SILENT [WS06] (sur demande) | 145 | | 7275.00 |
| Schmidlin HYDRO SILK [WS09] | 150 | | 5099.00 |

| Garnitures d'écoulement et trop-plein | page | + | suppl. |
|--|------|---|--------|
| Schmidlin HIGH FIVE 52, prémontée | 140 | | 98.00 |
| Geberit Push Control, prémontée | | | 250.00 |
| Viega Multiplex Trio, prémonté (avec arrivée d'eau, avec tuyau renforcé 3/4" x 35 cm) | 141 | | 298.00 |
| Schmidlin HIGH FIVE 52 Trio, prémonté (avec arrivée d'eau, avec tuyau renforcé 3/4" x 35 cm) | 142 | | 473.00 |
| Schmidlin SPRING 50, prémontée | 142 | | 556.00 |

Toutes les options et tous les accessoires pour baignoires à partir de la page 130.

Schmidlin SELLA SHAPE RIGHT

en pose libre, avec tablier continu de forme conique en acier émaillé, y.c. garniture d'écoulement et trop-plein Multiplex, prémontées, avec tuyau flexible pour le raccordement de la garniture d'écoulement, hauteur totale 57.5 cm

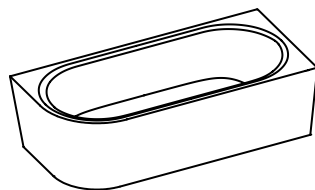

| | Long. | Larg. | Prof. | No. USGBS | No. ST | No. Schmidlin | Prix CHF |
|--|-------|-------|-------|-----------|---------|---------------|----------|
| | 175 | 80 | 45 | 111304 | 1144179 | 1683-0001 | 6721.00 |
| | 185 | 85 | 45 | 111305 | 1144180 | 1687-0001 | 6824.00 |

| Options | page | + | suppl. |
|--|------|---|---------|
| Schmidlin GreenSteel | 130 | | à 22.00 |
| catégorie de couleur II [FA0_ _] | 237 | | 503.00 |
| ANTIGLISS PRO [GT01] | 130 | | 236.00 |
| AQUAGRIP [GT04] | 130 | | 232.00 |
| CLEANEFFECT [OV01] | 130 | | 259.00 |
| Poignée SAFE (1 pièce) [GFT_02] | 133 | | 283.00 |
| Trou pour Schmidlin TOUCH CONTROL [AT0001] | 142 | | 129.00 |
| Arrivée d'eau Schmidlin SPLASH [SP_ _] | 134 | | 1087.00 |
| Schmidlin SOUNDBOX | 134 | | 2074.00 |

| Systèmes Whirl | Seite | + | Aufpreis |
|--|-------|---|----------|
| Schmidlin SPA [WS02] | 147 | | 5072.00 |
| Schmidlin SILENT [WS04] | 144 | | 6687.00 |
| Schmidlin AQUA SILENT [WS06] (sur demande) | 145 | | 7275.00 |
| Schmidlin HYDRO SILK [WS09] | 150 | | 5099.00 |

| Garnitures d'écoulement et trop-plein | page | + | suppl. |
|--|------|---|--------|
| Schmidlin HIGH FIVE 52, prémontée | 140 | | 98.00 |
| Geberit Push Control, prémontée | | | 250.00 |
| Viega Multiplex Trio, prémonté (avec arrivée d'eau, avec tuyau renforcé 3/4" x 35 cm) | 141 | | 298.00 |
| Schmidlin HIGH FIVE 52 Trio, prémonté (avec arrivée d'eau, avec tuyau renforcé 3/4" x 35 cm) | 142 | | 473.00 |
| Schmidlin SPRING 50, prémontée | 142 | | 556.00 |

Toutes les options et tous les accessoires pour baignoires à partir de la page 130.

Schmidlin SITZ

Hauteur du bord 30 mm

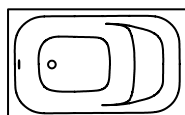

| | Long. | Larg. | Prof. | No. USGBS | No. ST | No. Schmidlin | Prix CHF |
|--|-------|-------|-------|-----------|---------|---------------|----------|
| | 105 | 65 | 42 | 111081 | 1111301 | 1084-0001 | 1300.00 |
| | 118 | 73 | 42 | 111082 | 1111302 | 1494-0001 | 1392.00 |

| Options | page | + | suppl. |
|---|------|---|-------------|
| Avec rebords [Z_ _ _ _]  | 131 | | 175.00 |
| Avec trous sur les rebords [ZL01] | 131 | | 0.00 |
| Schmidlin GreenSteel | 130 | | à 9.00 |
| catégorie de couleur II [FA0_ _] | 237 | | 303.00 |
| catégorie de couleur III [FA0_ _] | 237 | | 303.00 |
| catégorie de couleur IV [FA0_ _] | 237 | | 571.00 |
| ANTIGLISS PRO [GT01] | 130 | | 236.00 |
| AQUAGRIP [GT04] | 130 | | 232.00 |
| CLEANEFFECT [OV01] | 130 | | 259.00 |
| Longeur spéciale -2/+5 cm (de -1 à + 2,5 cm des deux côtes) | 131 | | 702.00 |
| Poignée SITZ (2 pièces) [GFT_08] | 133 | | 315.00 |
| Trou pour Schmidlin TOUCH CONTROL [AT0001] | 142 | | 129.00 |
| Rayon d'angle de seulement 5 mm [EA_ _ 04] | 132 | | 317.00 |
| Angle coupé [EA_ _ 03] | 132 | | 428.00 |
| Angle arrondi [EA_ _ 02] | 133 | | 570.00 |
| Fabrications spéciales | 133 | | sur demande |

| Accessoires | No. USGBS | No. ST | No. Schmidlin | Prix CHF |
|---|-----------|---------|---------------|----------|
| Schmidlin système de montage pour baignoires (SIA 181), pour Schmidlin SITZ | 117126 | 1431195 | 101190 | 179.00 |
| Support da baignoire Schmidlin INFINITY (SIA 181) | | | | page 138 |
| Schmidlin set de tabliers (SIA 181) | | | | page 139 |
| Schmidlin bande de murage (SIA 181), rouleau de 3 m | 886103 | 1461180 | 100457 | 44.00 |
| Schmidlin equerre de montage (SIA 181), jeu (4 pièces) | 881621 | 1461118 | 101196 | 22.00 |
| Profil en caoutchouc pour rebords | | | | page 139 |

| Garnitures d'écoulement et trop-plein | |
|---------------------------------------|----------|
| Schmidlin HIGH FIVE 52 | page 140 |
| Schmidlin HIGH FIVE 52 TRIO | page 142 |
| Schmidlin SPRING 50 | page 142 |
| Viega Multiplex | page 140 |
| Viega Multiplex Trio | page 141 |

Toutes les options et tous les accessoires pour baignoires à partir de la page 130.

Schmidlin SOLA

Hauteur du bord 20 mm (avec rebords 30 mm)

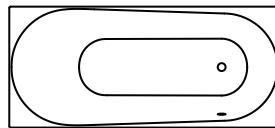
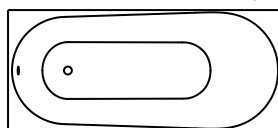

trop-plein latéral

trop-plein à l'avant, partie douche à gauche

trop-plein latéral

trop-plein à l'avant, partie douche à droite

| | Long. | Larg. | Prof. | No. USGBS | No. ST | No. Schmidlin | Prix CHF |
|--|-------|-------|-------|-----------|---------|---------------|----------|
| | 170 | 75 | 45 | 111113 | 1111281 | 1652-0001 | 1146.00 |
| trop-plein à l'avant, partie pied à gauche | 170 | 75 | 45 | 111176 | 1111284 | 1769-0001 | 1146.00 |
| trop-plein à l'avant, partie pied à droite | 170 | 75 | 45 | 111179 | 1111285 | 1745-0001 | 1146.00 |
| | 170 | 80 | 45 | 111182 | 1111280 | 1906-0001 | 1146.00 |
| trop-plein à l'avant, partie pied à gauche | 170 | 80 | 45 | 111184 | 1111286 | 1933-0001 | 1146.00 |
| trop-plein à l'avant, partie pied à droite | 170 | 80 | 45 | 111183 | 1111287 | 1775-0001 | 1146.00 |
| | 180 | 80 | 45 | 111114 | 1111282 | 1332-0001 | 1296.00 |
| trop-plein à l'avant, partie pied à gauche | 180 | 80 | 45 | 111177 | 1111288 | 1046-0001 | 1296.00 |
| trop-plein à l'avant, partie pied à droite | 180 | 80 | 45 | 111180 | 1111289 | 1758-0001 | 1296.00 |
| | 190 | 90 | 45 | 111115 | 1111283 | 1535-0001 | 1647.00 |
| trop-plein à l'avant, partie pied à gauche | 190 | 90 | 45 | 111178 | 1111290 | 1767-0001 | 1647.00 |
| trop-plein à l'avant, partie pied à droite | 190 | 90 | 45 | 111181 | 1111291 | 1755-0001 | 1647.00 |

Options

| | page | + | suppl. |
|---|------|---|-------------|
| Avec rebords [Z_ _ _ _] | 131 | | 175.00 |
| Avec trous sur les rebords [ZL01] | 131 | | 0.00 |
| Schmidlin GreenSteel | 130 | | à 9.00 |
| catégorie de couleur II, III [FA0_ _] | 237 | | 303.00 |
| catégorie de couleur IV [FA0_ _] | 237 | | 571.00 |
| ANTIGLISS PRO [GT01] | 130 | | 236.00 |
| AQUAGRIP [GT04] | 130 | | 232.00 |
| CLEANEFFECT [OV01] | 130 | | 259.00 |
| Longeur spéciale -2/+5 cm (de -1 à + 2,5 cm des deux côtés) | 131 | | 702.00 |
| Poignée SAFE (2 pièces) [GFT_01] | 133 | | 457.00 |
| Trou pour Schmidlin TOUCH CONTROL [AT0001] | 142 | | 129.00 |
| Angle coupé [EA_ _03] | 132 | | 428.00 |
| Angle arrondi [EA_ _02] | 133 | | 570.00 |
| Arrivée d'eau Schmidlin SPLASH [SP_ _] | 134 | | 1087.00 |
| Schmidlin SOUNDBOX [SSY01] | 134 | | 2074.00 |
| Fabrications spéciales | 133 | | sur demande |

Systèmes Whirl

| | page | + | suppl. |
|------------------------------|------|---|----------|
| Schmidlin JET [WS01] | 146 | | 6169.00 |
| Schmidlin SPA [WS02] | 147 | | 5072.00 |
| Schmidlin JET+SPA [WS03] | 148 | | 10841.00 |
| Schmidlin SILENT [WS04] | 144 | | 6687.00 |
| Schmidlin AQUA SILENT [WS06] | 145 | | 7275.00 |
| Schmidlin HYDRO SILK [WS09] | 150 | | 5099.00 |

Accessoires

| | No. USGBS | No. ST | No. Schmidlin | Prix CHF |
|---|-----------|---------|---------------|----------|
| Schmidlin système de montage pour baignoires (SIA 181) | 117125 | 1431190 | 101189 | 179.00 |
| Schmidlin système de montage pour baignoires (SIA 181), avec bande d'étanchéité | 117123 | 1431180 | 108805 | 382.00 |
| Support da baignoire Schmidlin INFINITY (SIA 181) | | | | page 138 |
| Schmidlin set de tabliers (SIA 181) | | | | page 139 |
| Schmidlin bande de murage (SIA 181), rouleau de 3 m | 886103 | 1461180 | 100457 | 44.00 |
| Schmidlin equerre de montage (SIA 181), jeu (4 pièces) | 881621 | 1461118 | 101196 | 22.00 |
| Profil en caoutchouc pour rebords | | | | page 139 |

Garnitures d'écoulement et trop-plein

| | |
|-----------------------------|----------|
| Schmidlin HIGH FIVE 52 | page 140 |
| Schmidlin HIGH FIVE 52 TRIO | page 142 |
| Schmidlin SPRING 50 | page 142 |
| Viega Multiplex | page 140 |
| Viega Multiplex Trio | page 141 |

Toutes les options et tous les accessoires pour baignoires à partir de la page 130.

Schmidlin STARLET

Hauteur du bord 30 mm

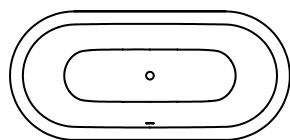

| Long. | Larg. | Prof. | No. USGBS | No. ST | No. Schmidlin | Prix CHF |
|-------|-------|-------|-----------|---------|---------------|----------|
| 165 | 75 | 42 | 111045 | 1144110 | 1520-0001 | 2841.00 |
| 175 | 80 | 42 | 111026 | 1144111 | 1412-0001 | 2841.00 |
| 185 | 85 | 42 | 111027 | 1144112 | 1733-0001 | 3189.00 |
| 195 | 95 | 42 | 111083 | 1144113 | 1471-0001 | 3557.00 |

| Options | page | + | suppl. |
|---|------|---|---------|
| Schmidlin GreenSteel | 130 | | à 9.00 |
| catégorie de couleur II [FA0_ _] | 237 | | 303.00 |
| catégorie de couleur III [FA0_ _] | 237 | | 303.00 |
| catégorie de couleur IV [FA0_ _] | 237 | | 571.00 |
| ANTIGLISS PRO [GT01] | 130 | | 236.00 |
| AQUAGRIP [GT04] | 130 | | 232.00 |
| CLEANEFFECT [OV01] | 130 | | 259.00 |
| Poignée SAFE (1 pièce) [GFT_02] | 133 | | 283.00 |
| Trous pour robinetterie sur mesure [ATM:mm] | 132 | | 342.00 |
| Trou rond sur mesure [WT_ALS02] | 132 | | 128.00 |
| Trou pour Schmidlin TOUCH CONTROL [AT0001] | 142 | | 129.00 |
| Arrivée d'eau Schmidlin SPLASH [SP_ _] | 134 | | 1087.00 |
| Schmidlin SOUNDBOX [SSY01] | 134 | | 2074.00 |

| Systèmes Whirl | page | + | suppl. |
|------------------------------|------|---|----------|
| Schmidlin JET [WS01] | 146 | | 6169.00 |
| Schmidlin SPA [WS02] | 147 | | 5072.00 |
| Schmidlin JET+SPA [WS03] | 148 | | 10841.00 |
| Schmidlin SILENT [WS04] | 144 | | 6687.00 |
| Schmidlin AQUA SILENT [WS06] | 145 | | 7275.00 |
| Schmidlin HYDRO SILK [WS09] | 150 | | 5099.00 |

| Accessoires | No. USGBS | No. ST | No. Schmidlin | Prix CHF |
|--|-----------|---------|---------------|----------|
| Schmidlin système de montage pour baignoires (SIA 181) | 117125 | 1431190 | 101189 | 179.00 |
| Schmidlin bande de murage (SIA 181), rouleau de 3 m | 886103 | 1461180 | 100457 | 44.00 |

| Garnitures d'écoulement et trop-plein | |
|---------------------------------------|----------|
| Schmidlin HIGH FIVE 52 | page 140 |
| Schmidlin HIGH FIVE 52 TRIO | page 142 |
| Schmidlin SPRING 50 | page 142 |
| Viega Multiplex | page 140 |
| Viega Multiplex Trio | page 141 |

Toutes les options et tous les accessoires pour baignoires à partir de la page 130.

Schmidlin STARLET SHAPE

en pose libre, avec tablier continu de forme conique en acier émaillé, y.c. garniture d'écoulement et trop-plein Multiplex, prémontées, avec tuyau flexible pour le raccordement de la garniture d'écoulement, hauteur totale 57.5 cm

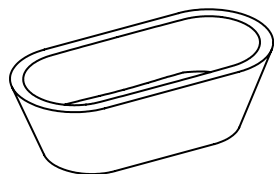

| Long. | Larg. | Prof. | No. USGBS | No. ST | No. Schmidlin | Prix CHF |
|-------|-------|-------|-----------|---------|---------------|----------|
| 175 | 80 | 42 | 111241 | 1144116 | 1088-0001 | 7940.00 |
| 185 | 85 | 42 | 111242 | 1144117 | 1455-0001 | 8143.00 |

| Options | page | + | suppl. |
|--|------|---|---------|
| Schmidlin GreenSteel | 130 | | à 22.00 |
| catégorie de couleur II [FA0_ _] | 237 | | 503.00 |
| ANTIGLISS PRO [GT01] | 130 | | 236.00 |
| AQUAGRIP [GT04] | 130 | | 232.00 |
| CLEANEFFECT [OV01] | 130 | | 259.00 |
| Poignée SAFE (1 pièce) [GFT_02] | 133 | | 283.00 |
| Trou pour Schmidlin TOUCH CONTROL [AT0001] | 142 | | 129.00 |
| Arrivée d'eau Schmidlin SPLASH [SP_ _] | 134 | | 1087.00 |
| Schmidlin SOUNDBOX [SSY01] | 134 | | 2074.00 |

| Systèmes Whirl | page | + | suppl. |
|---------------------------------------|------|---|---------|
| Schmidlin SPA [WS02] (sur demande) | 147 | | 5072.00 |
| Schmidlin SILENT [WS04] (sur demande) | 144 | | 6687.00 |

| Garnitures d'écoulement et trop-plein | page | + | suppl. |
|--|------|---|--------|
| Schmidlin HIGH FIVE 52, prémontée | 140 | | 98.00 |
| Geberit Push Control, prémontée | | | 250.00 |
| Viega Multiplex Trio, prémonté (avec arrivée d'eau, avec tuyau renforcé 3/4" x 35 cm) | 141 | | 298.00 |
| Schmidlin HIGH FIVE 52 Trio, prémonté (avec arrivée d'eau, avec tuyau renforcé 3/4" x 35 cm) | 142 | | 473.00 |
| Schmidlin SPRING 50, prémontée | 142 | | 556.00 |

Toutes les options et tous les accessoires pour baignoires à partir de la page 130.

Schmidlin STARLET SHAPE FRONT

en pose libre, avec tablier continu de forme conique en acier émaillé, y.c. garniture d'écoulement et trop-plein Multiplex, prémontées, avec tuyau flexible pour le raccordement de la garniture d'écoulement, hauteur totale 57.5 cm

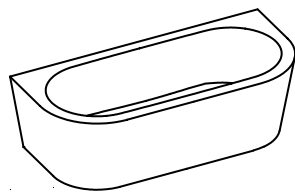

| | Long. | Larg. | Prof. | No. USGBS | No. ST | No. Schmidlin | Prix CHF |
|--|-------|-------|-------|-----------|---------|---------------|----------|
| | 175 | 80 | 42 | 111281 | 1144131 | 1242-0001 | 6968.00 |
| | 185 | 85 | 42 | 111282 | 1144132 | 1444-0001 | 7293.00 |

| Options | page | + | suppl. |
|--|------|---|---------|
| Schmidlin GreenSteel | 130 | | à 22.00 |
| catégorie de couleur II [FA0_ _] | 237 | | 503.00 |
| ANTIGLISS PRO [GT01] | 130 | | 236.00 |
| AQUAGRIP [GT04] | 130 | | 232.00 |
| CLEANEFFECT [OV01] | 130 | | 259.00 |
| Poignée SAFE (1 pièce) [GFT_02] | 133 | | 273.00 |
| Trou pour Schmidlin TOUCH CONTROL [AT0001] | 142 | | 129.00 |
| Arrivée d'eau Schmidlin SPLASH [SP_ _] | 134 | | 1087.00 |
| Schmidlin SOUNDBOX [SSY01] | 134 | | 2074.00 |

| Systèmes Whirl | page | + | suppl. |
|--|------|---|---------|
| Schmidlin SPA [WS02] | 147 | | 5072.00 |
| Schmidlin SILENT [WS04] | 144 | | 6687.00 |
| Schmidlin AQUA SILENT [WS06] (sur demande) | 145 | | 7275.00 |

| Garnitures d'écoulement et trop-plein | page | + | suppl. |
|--|------|---|--------|
| Schmidlin HIGH FIVE 52, prémontée | 140 | | 98.00 |
| Geberit Push Control, prémontée | | | 250.00 |
| Viega Multiplex Trio, prémonté (avec arrivée d'eau, avec tuyau renforcé 3/4" x 35 cm) | 141 | | 298.00 |
| Schmidlin HIGH FIVE 52 Trio, prémonté (avec arrivée d'eau, avec tuyau renforcé 3/4" x 35 cm) | 142 | | 473.00 |
| Schmidlin SPRING 50, prémontée | 142 | | 556.00 |

Toutes les options et tous les accessoires pour baignoires à partir de la page 130.

Schmidlin STARLET SHAPE LEFT

en pose libre, avec tablier continu de forme conique en acier émaillé, y.c. garniture d'écoulement et trop-plein Multiplex, prémontées, avec tuyau flexible pour le raccordement de la garniture d'écoulement, hauteur totale 57.5 cm

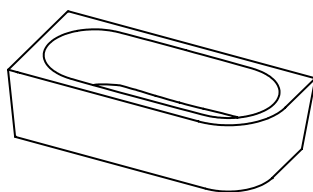

| | Long. | Larg. | Prof. | No. USGBS | No. ST | No. Schmidlin | Prix CHF |
|--|-------|-------|-------|-----------|---------|---------------|----------|
| | 175 | 80 | 42 | 111283 | 1144135 | 1631-0001 | 6643.00 |
| | 185 | 85 | 42 | 111284 | 1144136 | 1026-0001 | 6887.00 |

| Options | page | + | suppl. |
|--|------|---|---------|
| Schmidlin GreenSteel | 130 | | à 22.00 |
| catégorie de couleur II [FA0_ _] | 237 | | 503.00 |
| ANTIGLISS PRO [GT01] | 130 | | 236.00 |
| AQUAGRIP [GT04] | 130 | | 232.00 |
| CLEANEFFECT [OV01] | 130 | | 259.00 |
| Poignée SAFE (1 pièce) [GFT_02] | 133 | | 283.00 |
| Trou pour Schmidlin TOUCH CONTROL [AT0001] | 142 | | 129.00 |
| Arrivée d'eau Schmidlin SPLASH [SP_ _] | 134 | | 1087.00 |
| Schmidlin SOUNDBOX [SSY01] | 134 | | 2074.00 |

| Systèmes Whirl | page | + | suppl. |
|--|------|---|---------|
| Schmidlin SPA [WS02] | 147 | | 5072.00 |
| Schmidlin SILENT [WS04] | 144 | | 6687.00 |
| Schmidlin AQUA SILENT [WS06] (sur demande) | 145 | | 7275.00 |
| Schmidlin HYDRO SILK [WS09] | 150 | | 5099.00 |

| Garnitures d'écoulement et trop-plein | page | + | suppl. |
|--|------|---|--------|
| Schmidlin HIGH FIVE 52, prémontée | 140 | | 98.00 |
| Geberit Push Control, prémontée | | | 250.00 |
| Viega Multiplex Trio, prémonté (avec arrivée d'eau, avec tuyau renforcé 3/4" x 35 cm) | 141 | | 298.00 |
| Schmidlin HIGH FIVE 52 Trio, prémonté (avec arrivée d'eau, avec tuyau renforcé 3/4" x 35 cm) | 142 | | 473.00 |
| Schmidlin SPRING 50, prémontée | 142 | | 556.00 |

Toutes les options et tous les accessoires pour baignoires à partir de la page 130.

Schmidlin STARLET SHAPE RIGHT

en pose libre, avec tablier continu de forme conique en acier émaillé, y.c. garniture d'écoulement et trop-plein Multiplex, prémontées, avec tuyau flexible pour le raccordement de la garniture d'écoulement, hauteur totale 57.5 cm

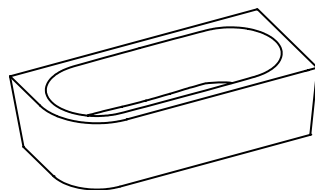

| | Long. | Larg. | Prof. | No. USGBS | No. ST | No. Schmidlin | Prix CHF |
|--|-------|-------|-------|-----------|---------|---------------|----------|
| | 175 | 80 | 42 | 111285 | 1144139 | 1293-0001 | 6643.00 |
| | 185 | 85 | 42 | 111286 | 1144140 | 1596-0001 | 6887.00 |

| Options | page | + | suppl. |
|--|------|---|---------|
| Schmidlin GreenSteel | 130 | | à 22.00 |
| catégorie de couleur II [FA0_ _] | 237 | | 503.00 |
| ANTIGLISS PRO [GT01] | 130 | | 236.00 |
| AQUAGRIP [GT04] | 130 | | 232.00 |
| CLEANEFFECT [OV01] | 130 | | 259.00 |
| Poignée SAFE (1 pièce) [GFT_02] | 133 | | 283.00 |
| Trou pour Schmidlin TOUCH CONTROL [AT0001] | 142 | | 129.00 |
| Arrivée d'eau Schmidlin SPLASH [SP_ _] | 134 | | 1087.00 |
| Schmidlin SOUNDBOX [SSY01] | 134 | | 2074.00 |

| Systèmes Whirl | page | + | suppl. |
|--|------|---|---------|
| Schmidlin SPA [WS02] | 147 | | 5072.00 |
| Schmidlin SILENT [WS04] | 144 | | 6687.00 |
| Schmidlin AQUA SILENT [WS06] (sur demande) | 145 | | 7275.00 |
| Schmidlin HYDRO SILK [WS09] | 150 | | 5099.00 |

| Garnitures d'écoulement et trop-plein | page | + | suppl. |
|--|------|---|--------|
| Schmidlin HIGH FIVE 52, prémontée | 140 | | 98.00 |
| Geberit Push Control, prémontée | | | 250.00 |
| Viega Multiplex Trio, prémonté (avec arrivée d'eau, avec tuyau renforcé 3/4" x 35 cm) | 141 | | 298.00 |
| Schmidlin HIGH FIVE 52 Trio, prémonté (avec arrivée d'eau, avec tuyau renforcé 3/4" x 35 cm) | 142 | | 473.00 |
| Schmidlin SPRING 50, prémontée | 142 | | 556.00 |

Toutes les options et tous les accessoires pour baignoires à partir de la page 130.

Schmidlin SUPERKOMBI

Hauteur du bord 30 mm

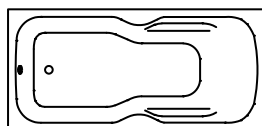

| | Long. | Larg. | Prof. | No. USGBS | No. ST | No. Schmidlin | Prix CHF |
|--|-------|-------|-------|-----------|---------|---------------|----------|
| | 170 | 75 | 42 | 111017 | 1111511 | 1187-0001 | 1797.00 |
| | 170 | 80 | 42 | 111013 | 1111512 | 1552-0001 | 1797.00 |

| Options | page | + | suppl. |
|---|------|---|-------------|
| Avec rebords [Z_ _ _ _]  | 131 | | 175.00 |
| Avec trous sur les rebords [ZL01] | 131 | | 0.00 |
| Schmidlin GreenSteel | 130 | | à 9.00 |
| catégorie de couleur II [FA0_ _] | 237 | | 303.00 |
| catégorie de couleur III [FA0_ _] | 237 | | 303.00 |
| catégorie de couleur IV [FA0_ _] | 237 | | 571.00 |
| ANTI GLISS PRO [GT01] | 130 | | 236.00 |
| AQUAGRIP [GT04] | 130 | | 232.00 |
| CLEANEFFECT [OV01] | 130 | | 259.00 |
| Longeur spéciale -2/+5 cm (de -1 à + 2,5 cm des deux côtes) | 131 | | 702.00 |
| Poignée SAFE (2 pièces) [GFT_01] | 133 | | 457.00 |
| Trou pour Schmidlin TOUCH CONTROL [AT0001] | 142 | | 129.00 |
| Rayon d'angle de seulement 5 mm [EA_ _ 04] | 132 | | 317.00 |
| Angle coupé [EA_ _ 03] | 132 | | 428.00 |
| Angle arrondi [EA_ _ 02] | 133 | | 570.00 |
| Arrivée d'eau Schmidlin SPLASH [SP_ _] | 134 | | 1087.00 |
| Schmidlin SOUNDBOX [SSY01] | 134 | | 2074.00 |
| Fabrications spéciales | 133 | | sur demande |

| Systèmes Whirl | page | + | suppl. |
|---|------|---|----------|
| Schmidlin JET [WS01] | 146 | | 6169.00 |
| Schmidlin SPA [WS02] | 147 | | 5072.00 |
| Schmidlin JET+SPA [WS03] | 148 | | 10841.00 |
| Schmidlin SILENT [WS04] | 144 | | 6687.00 |
| Schmidlin AQUA SILENT [WS06] | 145 | | 7275.00 |
| Schmidlin VIKTOR RÖTHLIN EDITION [WS07] | 149 | | 11841.00 |
| Schmidlin HYDRO SILK [WS09] | 150 | | 5099.00 |

| Accessoires | No. USGBS | No. ST | No. Schmidlin | Prix CHF |
|---|-----------|---------|---------------|----------|
| Schmidlin système de montage pour baignoires (SIA 181) | 117125 | 1431190 | 101189 | 179.00 |
| Schmidlin système de montage pour baignoires (SIA 181), avec bande d'étanchéité | 117123 | 1431180 | 108805 | 382.00 |
| Support da baignoire Schmidlin INFINITY (SIA 181) | | | | page 138 |
| Schmidlin bande de murage (SIA 181), rouleau de 3 m | 886103 | 1461180 | 100457 | 44.00 |
| Schmidlin equerre de montage (SIA 181), jeu (4 pièces) | 881621 | 1461118 | 101196 | 22.00 |
| Profil en caoutchouc pour rebords | | | | page 139 |

| Garnitures d'écoulement et trop-plein | |
|---------------------------------------|----------|
| Schmidlin HIGH FIVE 52 | page 140 |
| Schmidlin HIGH FIVE 52 TRIO | page 142 |
| Schmidlin SPRING 50 | page 142 |
| Viega Multiplex | page 140 |
| Viega Multiplex Trio | page 141 |

Schmidlin VELA

Hauteur du bord 30 mm

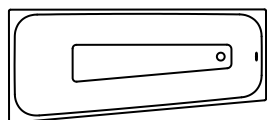

170x75/60

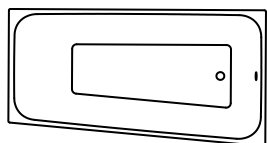
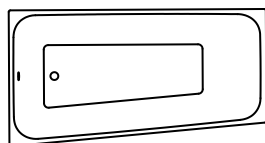

170x90/75

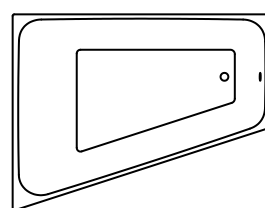
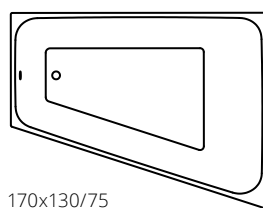

170x130/75

| | Long. | Larg. | Prof. | No. USGBS | No. ST | No. Schmidlin | Prix CHF |
|---|-------|-------|-------|-----------|---------|---------------|----------|
| trop-plein à gauche, partie pieds à gauche | 170 | 75 | 42 | 111594 | 1152110 | 2169-0001 | 1306.00 |
| trop-plein à droite, partie pieds à droite | 170 | 75 | 42 | 111595 | 1152111 | 2206-0001 | 1306.00 |
| trop-plein à gauche, partie douche à gauche | 170 | 90 | 42 | 111596 | 1152112 | 2166-0001 | 1673.00 |
| trop-plein à droite, partie douche à droite | 170 | 90 | 42 | 111597 | 1152113 | 2165-0001 | 1673.00 |
| trop-plein à gauche, partie pieds à gauche | 170 | 130 | 42 | 111598 | 1152114 | 2216-0001 | 3277.00 |
| trop-plein à droite, partie pieds à droite | 170 | 130 | 42 | 111599 | 1152115 | 2199-0001 | 3277.00 |

| Options | page | + | suppl. |
|---|------|---|---------|
| Avec rebords [Z_ _ _] | 131 | | 175.00 |
| Avec trous sur les rebords [ZL01] | 131 | | 0.00 |
| Schmidlin GreenSteel | 130 | | à 9.00 |
| catégorie de couleur II, III [FA0_ _] | 237 | | 303.00 |
| catégorie de couleur IV [FA0_ _] | 237 | | 571.00 |
| ANTIGLISS PRO [GT01] | 130 | | 236.00 |
| AQUAGRIP [GT04] | 130 | | 232.00 |
| CLEANEFFECT [OV01] | 130 | | 259.00 |
| Poignée SAFE (2 pièces) [GFT_01] | 133 | | 457.00 |
| Percement pour mélangeur monotrou [L1_ _] | 132 | | 87.00 |
| Trous pour robinetterie sur mesure [ATM:mm] | 132 | | 342.00 |
| Rayon d'angle de seulement 5 mm [EA_ _ 04] | 132 | | 317.00 |
| Angle coupé [EA_ _ 03] | 132 | | 428.00 |
| Angle arrondi [EA_ _ 02] | 133 | | 570.00 |
| Arrivée d'eau Schmidlin SPLASH [SP_ _] | 134 | | 1087.00 |
| Schmidlin SOUNDBOX [SSY01] | 134 | | 2074.00 |

| Systèmes Whirl | page | + | suppl. |
|---|------|---|----------|
| Schmidlin JET [WS01] | 146 | | 6169.00 |
| Schmidlin SPA [WS02] | 147 | | 5072.00 |
| Schmidlin JET+SPA [WS03] | 148 | | 10841.00 |
| Schmidlin SILENT [WS04] | 144 | | 6687.00 |
| Schmidlin AQUA SILENT [WS06] | 145 | | 7275.00 |
| Schmidlin VIKTOR RÖTHLIN EDITION [WS07] | 149 | | 11841.00 |
| Schmidlin HYDRO SILK [WS09] | 150 | | 5099.00 |

| Accessoires | No. USGBS | No. ST | No. Schmidlin | Prix CHF |
|---|-----------|---------|---------------|----------|
| Schmidlin système de montage pour baignoires (SIA 181) | 117125 | 1431190 | 101189 | 179.00 |
| Schmidlin système de montage pour baignoires (SIA 181), avec bande d'étanchéité | 117123 | 1431180 | 108805 | 382.00 |
| Schmidlin set de pieds spécial pour baignoires (SIA 181), pour CANTO, HOME OVAL, POOL CORNER, VELA (4 pieds) | 117117 | 1431193 | 101193 | 100.00 |
| Schmidlin set de pieds pour baignoires, pour CANTO, HOME OVAL, POOL CORNER, VELA (4 pieds), avec bande d'étanchéité | 117124 | 1431183 | 108807 | 326.00 |
| Schmidlin bande de murage (SIA 181), rouleau de 3 m | 886103 | 1461180 | 100457 | 44.00 |
| Schmidlin equerre de montage (SIA 181), jeu (4 pièces) | 881621 | 1461118 | 101196 | 22.00 |
| Profil en caoutchouc pour rebords | | | | page 139 |

Garnitures d'écoulement et trop-plein

| | |
|-----------------------------|----------|
| Schmidlin HIGH FIVE 52 | page 140 |
| Schmidlin HIGH FIVE 52 TRIO | page 142 |
| Schmidlin SPRING 50 | page 142 |
| Viega Multiplex | page 140 |
| Viega Multiplex Trio | page 141 |

Toutes les options et tous les accessoires pour baignoires à partir de la page 130.

Schmidlin VIVA

Hauteur du bord 30 mm

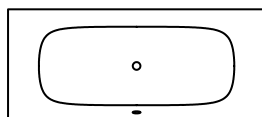

| | Long. | Larg. | Prof. | No. USGBS | No. ST | No. Schmidlin | Prix CHF |
|--|-------|-------|-------|-----------|---------|---------------|----------|
| | 170 | 75 | 45 | 111103 | 1111682 | 1387-0001 | 2039.00 |
| | 180 | 80 | 45 | 111104 | 1111683 | 1665-0001 | 2435.00 |
| | 190 | 90 | 45 | 111105 | 1111684 | 1174-0001 | 3025.00 |

| Options | page | + | suppl. |
|-----------------------------------|------|---|---------|
| Schmidlin GreenSteel | 130 | | à 9.00 |
| catégorie de couleur II [FA0_ _] | 237 | | 303.00 |
| catégorie de couleur III [FA0_ _] | 237 | | 303.00 |
| catégorie de couleur IV [FA0_ _] | 237 | | 571.00 |
| ANTIGLISS PRO [GT01] | 130 | | 236.00 |
| AQUAGRIP [GT04] | 130 | | 232.00 |
| CLEANEFFECT [OV01] | 130 | | 259.00 |
| Schmidlin SOUNDBOX [SSY01] | 134 | | 2074.00 |

| Whirlsysteme | Seite | + | Aufpreis |
|------------------------------|-------|---|----------|
| Schmidlin JET [WS01] | 146 | | 6169.00 |
| Schmidlin SPA [WS02] | 147 | | 5072.00 |
| Schmidlin JET+SPA [WS03] | 148 | | 10841.00 |
| Schmidlin SILENT [WS04] | 144 | | 6687.00 |
| Schmidlin AQUA SILENT [WS06] | 145 | | 7275.00 |
| Schmidlin HYDRO SILK [WS09] | 150 | | 5099.00 |

| Accessoires | No. USGBS | No. ST | No. Schmidlin | Prix CHF |
|---|-----------|---------|---------------|----------|
| Schmidlin système de montage pour baignoires (SIA 181) | 117125 | 1431190 | 101189 | 179.00 |
| Schmidlin système de montage pour baignoires (SIA 181), avec bande d'étanchéité | 117123 | 1431180 | 108805 | 382.00 |
| Support da baignoire Schmidlin INFINITY (SIA 181) | | | | page 138 |
| Schmidlin set de tabliers (SIA 181) | | | | page 139 |
| Schmidlin bande de murage (SIA 181), rouleau de 3 m | 886103 | 1461180 | 100457 | 44.00 |

| Garnitures d'écoulement et trop-plein | |
|---------------------------------------|----------|
| Schmidlin HIGH FIVE 52 | page 140 |
| Schmidlin HIGH FIVE 52 TRIO | page 142 |
| Schmidlin SPRING 50 | page 142 |
| Viega Multiplex | page 140 |
| Viega Multiplex Trio | page 141 |

Toutes les options et tous les accessoires pour baignoires à partir de la page 130.

Schmidlin VIVA X

Hauteur du bord 8 mm

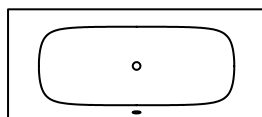

| Long. | Larg. | Prof. | No. USGBS | No. ST | No. Schmidlin | Prix CHF |
|-------|-------|-------|-----------|---------|---------------|----------|
| 170 | 75 | 45 | 111190 | 1111782 | 1765-0001 | 2287.00 |
| 180 | 80 | 45 | 111191 | 1111783 | 1770-0001 | 2668.00 |
| 190 | 90 | 45 | 111192 | 1111784 | 1772-0001 | 3243.00 |

| Options | page | + | suppl. |
|-----------------------------------|------|---|---------|
| Schmidlin GreenSteel | 130 | | à 9.00 |
| catégorie de couleur II [FA0_ _] | 237 | | 303.00 |
| catégorie de couleur III [FA0_ _] | 237 | | 303.00 |
| ANTIGLISS PRO [GT01] | 130 | | 236.00 |
| AQUAGRIP [GT04] | 130 | | 232.00 |
| CLEANEFFECT [OV01] | 130 | | 259.00 |
| Schmidlin SOUNDBOX [SSY01] | 134 | | 2074.00 |

| Systèmes Whirl | page | + | suppl. |
|------------------------------|------|---|----------|
| Schmidlin JET [WS01] | 146 | | 6169.00 |
| Schmidlin SPA [WS02] | 147 | | 5072.00 |
| Schmidlin JET+SPA [WS03] | 148 | | 10841.00 |
| Schmidlin SILENT [WS04] | 144 | | 6687.00 |
| Schmidlin AQUA SILENT [WS06] | 145 | | 7275.00 |
| Schmidlin HYDRO SILK [WS09] | 150 | | 5099.00 |

| Accessoires | No. USGBS | No. ST | No. Schmidlin | Prix CHF |
|---|-----------|---------|---------------|----------|
| Schmidlin système de montage pour baignoires X (SIA 181), avec bande d'étanchéité 4 m | 146250 | 1431185 | 108818 | 382.00 |
| Support de baignoire Schmidlin INFINITY (SIA 181) | | | | page 138 |
| Schmidlin set de tabliers (SIA 181) | | | | page 139 |
| Schmidlin bande de murage (SIA 181), rouleau de 3 m | 886103 | 1461180 | 100457 | 44.00 |

| Garnitures d'écoulement et trop-plein | |
|---------------------------------------|----------|
| Schmidlin HIGH FIVE 52 | page 140 |
| Schmidlin HIGH FIVE 52 TRIO | page 142 |
| Schmidlin SPRING 50 | page 142 |
| Viega Multiplex | page 140 |
| Viega Multiplex Trio | page 141 |

Toutes les options et tous les accessoires pour baignoires à partir de la page 130.

Baignoires Schmidlin: Options

Schmidlin ANTIGLISS PRO



Protection antidérapante intégrale Schmidlin ANTIGLISS PRO.

Toutes les surfaces émaillées avec l'ANTIGLISS PRO atteignent GB2.

| | suppl. |
|--|---------------|
| pour tous les modèles de baignoires Schmidlin [GT01] | 236.00 |

Schmidlin AQUAGRIP



Le traitement antidérapant pratiquement invisible et à peine perceptible à l'état sec.

Ne peut pas être combiné avec Schmidlin CLEANEFFEFFECT. Disponible uniquement pour la couleur blanc alpin.

| | suppl. |
|-----------------|---------------|
| AQUAGRIP [GT04] | 232.00 |

Schmidlin GreenSteel



Baignoires en acier à émissions de CO2 réduites

Plus d'informations p. 226

| | SGVSB Nr. | suppl. |
|---|------------------|---------------|
| GreenSteel 25 - pour tous les modèles de baignoires Schmidlin (sauf SHAPE) | 100947 | 9.00 |
| GreenSteel 50 - pour tous les modèles de baignoires Schmidlin (sauf SHAPE) | 100954 | 18.00 |
| GreenSteel 100 - pour tous les modèles de baignoires Schmidlin (sauf SHAPE) | 100955 | 36.00 |
| GreenSteel 25 - pour tous les modèles de baignoires SHAPE | 100957 | 22.00 |
| GreenSteel 50 - pour tous les modèles de baignoires SHAPE | 100958 | 44.00 |
| GreenSteel 100 - pour tous les modèles de baignoires SHAPE | 100959 | 88.00 |

Schmidlin GLASUR PLUS

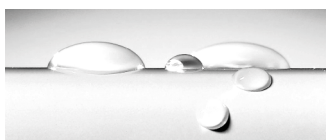

Surface facile à l'entretien

| | suppl. |
|--|---------------|
| pour tous les modèles de baignoires Schmidlin [OV01] | 259.00 |

Schmidlin SUBITO

- pour les produits Vario
- livraison en 4 jours ouvrables (y. c. options définies: GreenSteel, couleurs, CLEANEFFECT, ANTIGLISS PRO, AQUAGRIP, rebords, poignées, rayon d'angle de seulement 5 mm, SPLASH)
- lieu de livraison: à choix, chez le grossiste ou directement sur le chantier

| | suppl. |
|--|---------------|
| Option de livraison SUBITO - 1 pièce | 331.00 |
| Option de livraison SUBITO - à 2 pièces, par pièce (Condition : même numéro d'article) | 117.00 |

Longueur spéciale / largeur spéciale

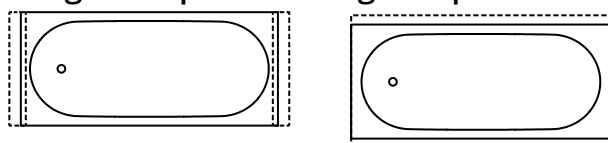

Longueur spéciale -2/+5 cm (de -1 à +2,5 cm des deux côtés)

| | suppl. |
|---|---------------|
| pour Schmidlin AMENA, BAMBINO, CONTURA COMFORT, CONTURA DUO, DUETT, KOMBI, KOMBINET, LUNA, MINI, NORM CLASSIC, OCEAN, OCEAN LOWLINE, ONA, PURISTA, SITZ, SOLA, SUPERKOMBI | 702.00 |
| autres longueurs, autres modèles | sur demande |

Rebords Schmidlin

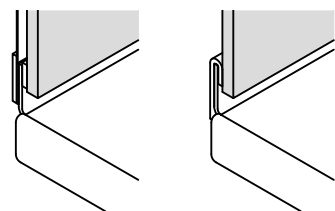

Le rebord Schmidlin est un rehaussement émaillé du bord de la baignoire ou du receveur de douche de 30 mm de haut recouvert de moitié par le carrelage mural. Il garantit un raccordement mural totalement étanche, sans joints de silicone.

| | suppl. |
|---|---------------|
| Schmidlin rebords [Z_ _ _ _] | 175.00 |
| Avec trous sur les rebords [ZL01] | 0.00 |
| Tous les rebords réguliers avec les codes de référence [Z_ _ _ _ : _ _ _] | page 218 |

Rebord raccourci

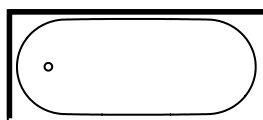

Rebord raccourci, à gauche

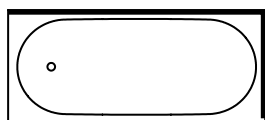

Rebord raccourci, à droite

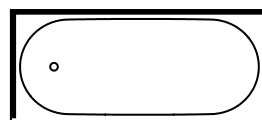

Rebord raccourci, sur deux côtés

| | suppl. |
|---|---------------|
| Rebord raccourci de 20 mm, à gauche, à droite, sur deux côtés | 126.00 |

Rebords partiels, sur mesure

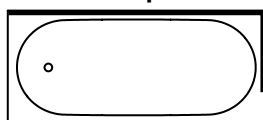

| | suppl. |
|--|---------------|
| Rebord partiel sur mesure, pour baignoires avec rebords [Z_ _ _ _ : _ _ _] | 126.00 |
| Tous les rebords réguliers avec les codes de référence [Z_ _ _ _ : _ _ _] | page 218 |

Percement sur le bord de la baignoire

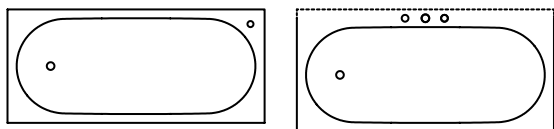

| | suppl. |
|--|---------------|
| Trou pour robinetterie monotrou (Arwa, KWC) [L1] | 87.00 |
| Trou rond sur le bord de la baignoire [L2:mm] | 128.00 |
| Trou pour Schmidlin TOUCH CONTROL [AT0001] | 129.00 |
| Trous pour robinetterie [AT9999] | 342.00 |

Trou d'écoulement ø 90 mm

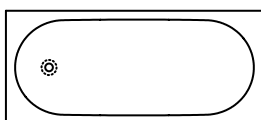

| | suppl. |
|---|---------------|
| pour baignoires avec trou d'écoulement ø 52 mm [AG90] | 249.00 |

Angle(s) de la baignoire avec petit rayon (rayon 5 mm)

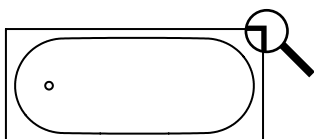

Angle(s) de la baignoire avec petit rayon, angles à choix

pour Schmidlin AMENA, ARIA 50, BAMBINO, CONTURA COMFORT, CONTURA DUO, DUETT, ELLA, KOMBI, KOMBINET, LUNA, MINI, NORM CLASSIC, OCEAN, OCEAN LOWLINE, ONA, PURISTA, SITZ, SOLA, SUPERKOMBI, VELA

| | suppl. |
|--|---------------|
| un angle avec petit rayon [EA __ 04] | 317.00 |
| deux à quatre angles avec petit rayon [EA __ 04] | 501.00 |

Baignoires avec angle coupé

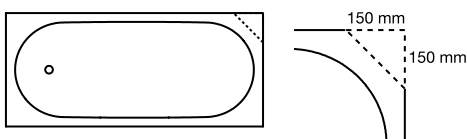

Angle coupé 15 x 15 mm, libre choix des angles pour Schmidlin AMENA, ARIA 50, BAMBINO, CLASSIC XL, CONTURA DUO, DUETT, ELLA, KOMBI, KOMBINET, LUNA (côté tête), MINI, NORM CLASSIC, OCEAN (côté tête), OCEAN LOWLINE (côté tête), ONA, SITZ, SOLA, SUPERKOMBI, VELA

| | suppl. |
|---|---------------|
| un angle coupé 15 x 15 mm [EA __ 03] | 428.00 |
| chaque angle supplémentaire coupé 15 x 15 mm [EA __ 03] | 286.00 |
| autres longueurs, autres modèles [EA __ 03] | sur demande |

Baignoires avec angle arrondi

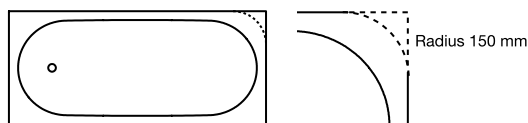

Angle avec rayon de 15 cm ou même rayon que l'intérieur, libre choix des angles

pour Schmidlin AMENA, ARIA 50, BAMBINO, CLASSIC XL, CONTURA DUO, DUETT, FORM, ELLA, KOMBI, KOMBINET, LUNA (côté tête), MINI, NORM CLASSIC, OCEAN (côté tête), OCEAN LOWLINE (côté tête), ONA, SITZ, SOLA, SUPERKOMBI, VELA

| | suppl. |
|--|---------------|
| un angle arrondi avec un rayon de 15 cm [EA_ _ 02] | 570.00 |
| tout autre angle arrondi avec un rayon de 15 cm [EA_ _ 02] | 428.00 |
| Un angle arrondi avec même rayon que l'intérieur pour Schmidlin DUETT (160 x 70 cm, 170 x 75 cm, 180 x 80 cm, 190 x 90 cm) et OCEAN (côté tête) [EA_ _ 05] | 685.00 |
| autres rayons, autres modèles [EA_ _] | sur demande |

Baignoires - fabrications spéciales

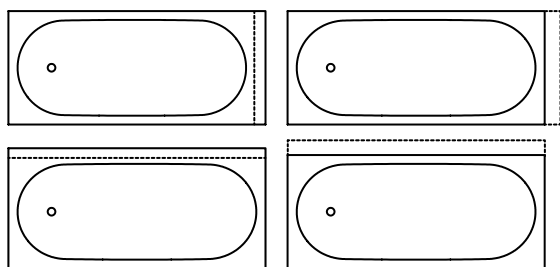

| | suppl. |
|------------------------|---------------|
| Fabrications spéciales | sur demande |

Poignée Schmidlin SAFE



| | suppl. |
|--------------------------|---------------|
| paire, chromé [GFT_01] | 457.00 |
| 1 pièce, chromé [GFT_02] | 283.00 |

Poignée Schmidlin CONTURA

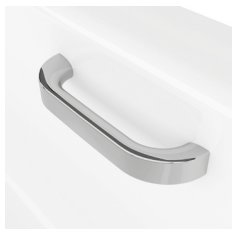

| | Aufpreis |
|--------------------------|-----------------|
| paire, chromé [GFT_03] | 432.00 |
| 1 pièce, chromé [GFT_04] | 267.00 |

Poignée Schmidlin KOMBI



| | |
|------------------------|---------------|
| | suppl. |
| paire, chromé [GFT_06] | 517.00 |

Poignée Schmidlin SITZ



| | |
|------------------------|---------------|
| | suppl. |
| paire, chromé [GFT_08] | 315.00 |

Schmidlin SPLASH, l'arrivée d'eau en cascade

l'arrivée d'eau en cascade

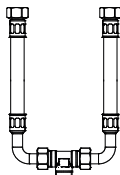

| | | |
|---|--|---------------|
| | | suppl. |
| pour divers modèles baignoires Schmidlin - montée dans la baignoire, chromée (y.c. set de tuyaux renforcés) [SP_ _] | | 1087.00 |
| pour divers modèles baignoires Schmidlin - montée dans la baignoire, blanc alpin mat (y.c. set de tuyaux renforcés) [SP_ _] | | 1176.00 |
| pour divers modèles baignoires Schmidlin - montée dans la baignoire, blanc alpin mat (y.c. set de tuyaux renforcés) [SP_ _] | | 1176.00 |
| pour divers modèles baignoires Schmidlin - montée dans la baignoire, noir mat (y.c. set de tuyaux renforcés) [SP_ _] | | 1176.00 |

NOUVEAU

NOUVEAU

NOUVEAU

| | No. USGBS | No. ST. | No. Schmidlin | Prix CHF |
|--|-----------|---------|---------------|----------|
| Dispositif d'antisiphonnage Viega, raccord 3/4" (274528) | 851228 | 1411351 | 100222 | 172.00 |
| Rosace pour dispositif d'antisiphonnage Viega RU2, chromé (490690) | 851229 | 1411354 | 100291 | 34.00 |

Schmidlin SOUNDBOX

Système audio innovant, prémonté, pour les baignoires Schmidlin. Convient également avec les systèmes whirl Schmidlin.



Commande par touche à l'intérieur de la baignoire à coupler avec un appareil compatible Bluetooth. La baignoire sert de caisse de résonance. Bonne qualité audio grâce une technique parfaitement adaptée.

| | |
|----------------------------|---------------|
| | suppl. |
| Schmidlin SOUNDBOX [SSY01] | 2074.00 |

| | | |
|--|----------|---------------|
| anneau de bouton-poussoir coloré | + | suppl. |
| Anneau de bouton-poussoir en blanc alpin | | 46.00 |
| Anneau de bouton-poussoir en blanc alpin mat | | 46.00 |
| Anneau de bouton-poussoir en noir mat | | 46.00 |

NOUVEAU

NOUVEAU

NOUVEAU

Baignoires Accessoires

Schmidlin Coussin RELAX pour baignoires

Coussin polyvalent magnétique, Dimensions: 33 x 11.5 cm



NOUVEAU
NOUVEAU

| | No. USGBS | No. ST | No. Schmidlin | Prix CHF |
|------------------------|-----------|---------|---------------|----------|
| blanc, 1 pièce | | | 118110 | 202.00 |
| blanc, set de 2 pièces | | | 118116 | 366.00 |
| noir, 1 pièce | 111297 | 4772211 | 101187 | 202.00 |
| noir, set de 2 pièces | 111298 | 4772212 | 101188 | 366.00 |

Nettoyant émail Schmidlin / Chiffon de séchage Schmidlin

Entretien et nettoyage en douceur de tous les produits Schmidlin en acier titane émaillé, sans acide, écologique. N'est pas recommandé pour produits avec Schmidlin CLEANEFFECT.



| | No. USGBS | No. ST | No. Schmidlin | Prix CHF |
|------------------------------|-----------|---------|---------------|----------|
| tube de 200 ml | 887005 | 8351220 | 100456 | 25.00 |
| Chiffon de séchage Schmidlin | 217600 | | 110926 | 22.30 |

AntiSlide - Set de traitement anti-dérapant



Traitement antiglisse pour baignoires, receveurs et fonds de douche en acier-titane émaillé.

| | No. USGBS | No. ST | No. Schmidlin | Prix CHF |
|---|-----------|--------|---------------|----------|
| AntiSlide - Set de traitement anti-dérapant | 887008 | | 111673 | 303.00 |

Schmidlin ELEMENT support de baignoire

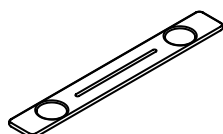
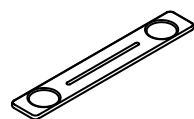

Longueur 75/90 cm, largeur 12 cm

| | SGVSB Nr. | ST Nr. | Artikel-Nr. | Prix CHF |
|--|-----------|---------|-------------|----------|
| Schmidlin ELEMENT support de baignoire 75 cm, magnétique, chêne massif | 520006 | 4772213 | 111711 | 223.00 |
| Schmidlin ELEMENT support de baignoire 90 cm, magnétique, chêne massif | 520007 | 4772214 | 111712 | 236.00 |

Schmidlin ELEMENT support en bois rond

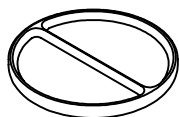

Ø 14 cm

| | No. USGBS | No. ST | No. Schmidlin | Prix CHF |
|--|-----------|---------|---------------|----------|
| Schmidlin ELEMENT support en bois rond, magnétique, chêne massif | 520005 | 4772215 | 111710 | 144.00 |

Schmidlin ELEMENT Bougeoir magnétique



Pour tous les lavabos et baignoires Schmidlin

Chromé, Ø 6.5 cm

| | No. USGBS | No. ST | No. Schmidlin | Prix CHF |
|--|-----------|--------|---------------|----------|
| Schmidlin ELEMENT, bougeoir magnétique, chromé | 520004 | | 109547 | 102.00 |
| Schmidlin ELEMENT, bougeoir magnétique, noir mat | | | 117789 | 102.00 |

Schmidlin ELEMENT porte-serviette magnétique



Pour tous les lavabos Schmidlin pour montage mural et baignoires en pose libre

Longueur 36 cm, hauteur 4 cm, profondeur 7,5 cm

| | No. USGBS | No. ST | No. Schmidlin | Prix CHF |
|--|-----------|---------|---------------|----------|
| Schmidlin ELEMENT, porte-serviette magnétique, chromé | 520000 | 4333126 | 108240 | 348.00 |
| Schmidlin ELEMENT, porte-serviette magnétique, noir mat, anodisé | 520000 | 4333126 | 111716 | 348.00 |

Schmidlin set de pieds pour baignoires (SIA 181)

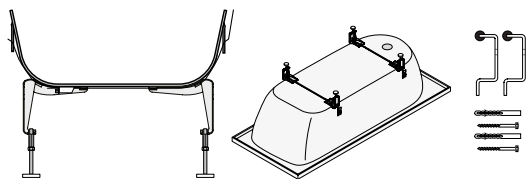

pour tous les modèles de baignoires Schmidlin (contient: 4 pieds réglables et 2 crochets muraux) sauf HOME OVAL, POOL CORNER, ROMA, SITZ

Profondeur de baignoire 38 cm: H 48 - 69 cm

Profondeur de baignoire 42 cm: H 52 - 73 cm

Profondeur de baignoire 45 cm: H 55 - 76 cm

| | No. USGBS | No. ST | No. Schmidlin | Prix CHF |
|--|-----------|---------|---------------|----------|
| Schmidlin set de pieds pour baignoires (SIA 181) | 117125 | 1431190 | 101189 | 179.00 |
| pour Schmidlin ELLA, ELLA OVAL | 148217 | | 107505 | 180.00 |
| pour Schmidlin SITZ | 117126 | 1431195 | 101190 | 179.00 |

Schmidlin set de pieds pour baignoires (SIA 181), avec bande d'étanchéité 4 m

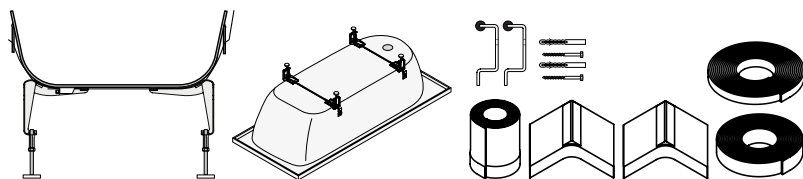

pour tous les modèles baignoires (contient: 4 pieds réglables, 2 crochets muraux, bande d'étanchéité 4 m, 2 angle d'étanchéité, bande d'isolation phonique, bande d'espacement) sauf HOME OVAL, POOL CORNER, ROMA, SITZ

Profondeur de baignoire 38 cm: H 48 - 69 cm

Profondeur de baignoire 42 cm: H 52 - 73 cm

Profondeur de baignoire 45 cm: H 55 - 76 cm

| | No. USGBS | No. ST | No. Schmidlin | Prix CHF |
|---|-----------|---------|---------------|----------|
| Schmidlin système de montage pour baignoires (SIA 181), avec bande d'étanchéité 4 m | 117123 | 1431180 | 108805 | 382.00 |
| pour Schmidlin ELLA, ELLA OVAL | 148218 | | 109506 | 289.00 |

Schmidlin système de montage pour baignoires X avec bande d'étanchéité (SIA 181)

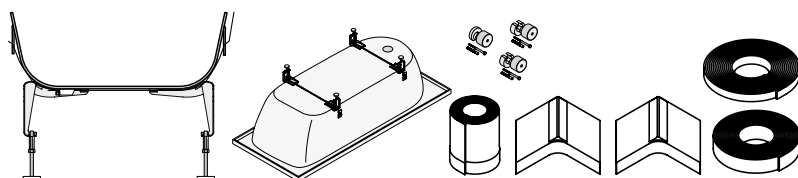

pour baignoire Schmidlin VIVA X

| | No. USGBS | No. ST | No. Schmidlin | Prix CHF |
|---|-----------|---------|---------------|----------|
| Schmidlin système de montage pour baignoires X (SIA 181), avec bande d'étanchéité 4 m | 146250 | 1431185 | 108818 | 383.00 |

Set de pieds spécial pour baignoire Schmidlin (SIA 181)

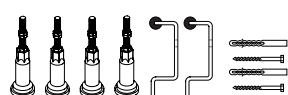

contient: 4 / 5 pieds réglables, 2 crochets muraux

| | No. USGBS | No. ST | No. Schmidlin | Prix CHF |
|--|-----------|---------|---------------|----------|
| pour Schmidlin CANTO, HOME OVAL, POOL CORNER (4 pieds) | 117117 | 1431193 | 101193 | 100.00 |

Set de pieds spécial pour baignoire Schmidlin avec bande d'étanchéité (SIA 181)

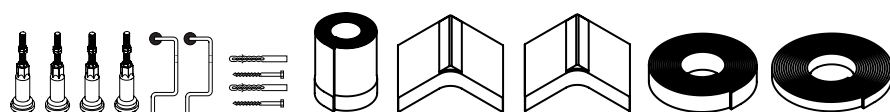

contient: 4 / 5 pieds réglables, 2 crochets muraux, bande d'étanchéité 4 m, 2 angle d'étanchéité, bande d'isolation phonique, bande d'espacement

| | No. USGBS | No. ST | No. Schmidlin | Prix CHF |
|---|-----------|---------|---------------|----------|
| Schmidlin set de pieds pour baignoires, pour CANTO, HOME OVAL, POOL CORNER, VELA (4 pieds), avec bande d'étanchéité 4 m | 117124 | 1431183 | 108807 | 326.00 |

Support de baignoire Schmidlin INFINITY (SIA 181)

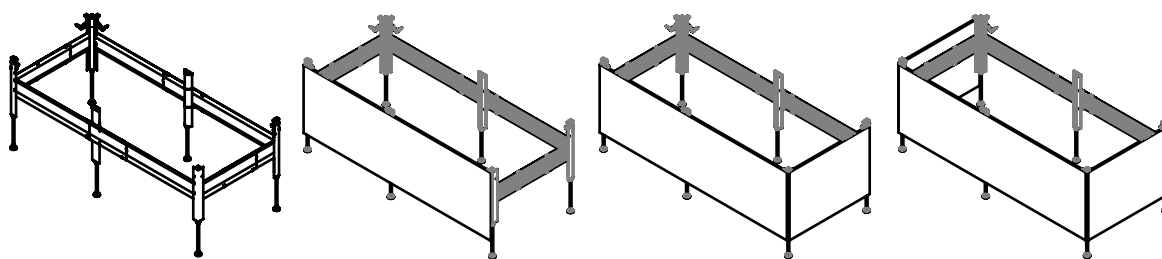

pour tous les modèles de baignoires rectangulaires (sauf SHAPE), plage de réglage LxBxH 117-210x65-105x50-80 cm

| | No. USGBS | No. ST | No. Schmidlin | Prix CHF |
|--|-----------|---------|---------------|----------|
| Support de baignoire Schmidlin INFINITY (SIA 181) | 118885 | 1111905 | 117175 | 409.00 |
| Support de baignoire Schmidlin INFINITY (SIA 181), avec set de bandes d'étanchéité | 118886 | 1111906 | 117188 | 585.00 |
| Support de baignoire Schmidlin INFINITY, pour MINI, KINDER-WANNE, SITZ (SIA 181) | | | 117354 | 454.00 |
| Schmidlin INFINITY BOARD 1 (Tablier pour montage en niche) | 118887 | 1111907 | 117189 | 65.00 |
| Schmidlin INFINITY BOARD 2 (Tablier pour montage en angle) | 118888 | 1111908 | 117192 | 100.00 |
| Schmidlin INFINITY BOARD 3 (Tablier sur 3 côtés) | 118889 | 1111909 | 117193 | 135.00 |
| Rallonge d'embout Schmidlin INFINITY | 118880 | 1111414 | 117325 | 22.00 |
| Schmidlin INFINITY Equerre de montage | | | 117799 | 23.00 |

Schmidlin bande d'étanchéité pour baignoires et receveurs de douche (SIA 181)

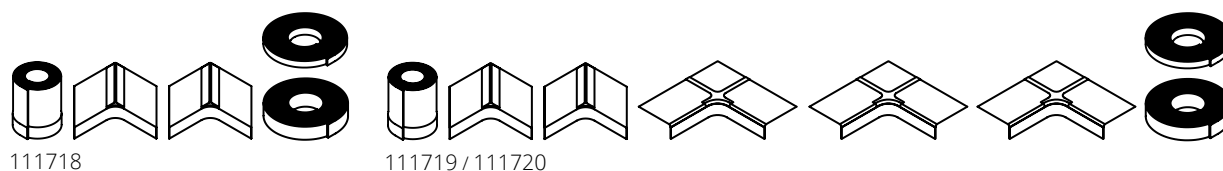

| | No. USGBS | No. ST | No. Schmidlin | Prix CHF |
|---|-----------|---------|---------------|----------|
| Set de bandes d'étanchéité Schmidlin pour baignoires et receveurs de douche, longueur 4 m | 886060 | 1461244 | 111718 | 259.00 |
| Set de bandes d'étanchéité Schmidlin pour baignoires et receveurs de douche, au niveau du sol, longueur 4 m | 886061 | 1461245 | 111719 | 306.00 |
| Set de bandes d'étanchéité Schmidlin pour baignoires et receveurs de douche, au niveau du sol, longueur 6 m | 886062 | 1461246 | 111720 | 326.00 |
| Schmidlin coin étanche | | | 116405 | 26.00 |
| Schmidlin multi-angle de densité | | | 116406 | 39.00 |
| Schmidlin multi-angle 4D | | | 118121 | 45.00 |

NOUVEAU

Bande de protection contre les coupures Schmidlin



| | No. USGBS | No. ST | No. Schmidlin | Prix CHF |
|--|-----------|--------|---------------|----------|
| Bande de protection contre les coupures Schmidlin, 6 m | 886064 | | 111722 | 101.00 |
| Bande de protection contre les coupures Schmidlin, 20m | 886065 | | 111678 | 352.00 |

Schmidlin crochets muraux (SIA 181)

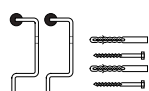

| | No. USGBS | No. ST | No. Schmidlin | Prix CHF |
|----------|-----------|---------|---------------|----------|
| 2 pièces | 881620 | 1111930 | 101195 | 38.00 |

Schmidlin profil en caoutchouc pour rebords Schmidlin (SIA 181)

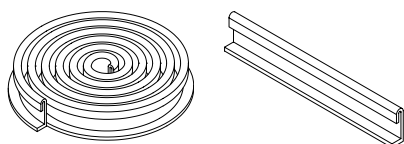

| | No. USGBS | No. ST | No. Schmidlin | Prix CHF |
|-----------------|-----------|--------|---------------|----------|
| rouleau de 30 m | 886069 | | 101323 | 419.00 |
| coupé 2 m | 886066 | | 101295 | 39.00 |
| coupé 3 m | 886067 | | 101296 | 59.00 |
| coupé 4 m | 886068 | | 101297 | 73.00 |
| par mètre | | | | 32.00 |

Schmidlin equerres de montage (SIA 181)



| | No. USGBS | No. ST | No. Schmidlin | Prix CHF |
|----------------|-----------|---------|---------------|----------|
| jeu (4 pièces) | 881621 | 1461118 | 101196 | 21.40 |

Schmidlin bande de murage (SIA 181)

pour murage de la baignoire (découplement et protection)

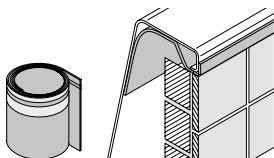

| | No. USGBS | No. ST | No. Schmidlin | Prix CHF |
|----------------|-----------|---------|---------------|----------|
| rouleau de 3 m | 886103 | 1461180 | 100457 | 44.00 |

Schmidlin set de tabliers (SIA 181)

pour toutes les baignoires rectangulaires, hauteur réglable max. 78 cm
y.c. bande de murage, sans mousse de montage. Épaisseur du panneau 3 cm

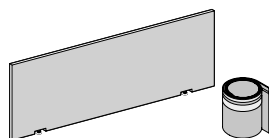

107618

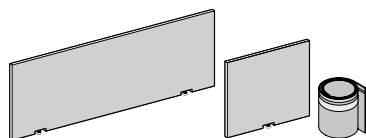

107619

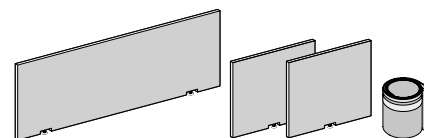

107620

| | No. USGBS | No. ST | No. Schmidlin | Prix CHF |
|--|-----------|---------|---------------|----------|
| Set de tabliers pour installation en niche | 881622 | 1111271 | 107618 | 308.00 |
| Set de tabliers pour installation en angle | 881623 | 1111272 | 107619 | 460.00 |
| Set de tabliers 3 côtés | 881624 | 1111273 | 107620 | 631.00 |

Baignoires Schmidlin : Garnitures

Garniture d'écoulement et trop-plein Viega Multiplex

pour baignoires avec écoulement de 52 mm

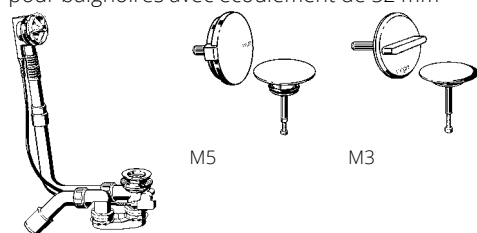

| | No. USGBS | No. ST | No. Schmidlin | Prix CHF |
|---|------------|-------------|---------------|----------|
| Unité de base avec câble 560 mm (103071) | 851127 | 1411311 | 100119 | 107.00 |
| Unité de base avec câble 725 mm (111069) | 851125 | 1411312 | 100149 | 119.00 |
| Unité de base avec câble 1070 mm (308889) | 851236 | 1411313 | 100236 | 163.05 |
| Viega set de finition M5 pour Multiplex, chromé (721244) | 851126 | 1411322.501 | 107897 | 40.00 |
| Viega set de finition M5 pour Multiplex, blanc alpin | 851349.100 | 1411322.100 | 117156 | 150.00 |
| Viega set de finition M5 pour Multiplex, blanc alpin mat | 851349.103 | 1411322.536 | 117157 | 150.00 |
| Viega set de finition M5 pour Multiplex, inox/brossé (735883) | | 1411322.100 | 108344 | 121.10 |
| Viega set de finition Visign M5 pour Multiplex, inox/brossé (735890) | | 1411322.490 | 107963 | 232.15 |
| Viega set de finition Visign M5 pour Multiplex, velour-chromé (735906) | | | 108569 | 173.90 |
| Viega set de finition M5 pour Multiplex, noir mat (806118) | 851126 | 1411322.535 | 116803 | 214.15 |
| Viega Multiplex set de finition M3 (576325) | 851330 | | 100330 | 91.20 |
| Viega volant de commande M5 / R5 pour Multiplex / Rotaplex, chromé (734602) | 851350 | | 107984 | 31.70 |
| Viega adaptateur pour unité de base/trop-plein, DN 40/56mm (675585) | 851351 | | 100414 | 6.15 |

I **Capacité d'écoulement:** 0.92 l/sec, 55 l/min

Garniture d'écoulement et trop-plein Viega Rotaplex

pour baignoires avec écoulement de 90 mm

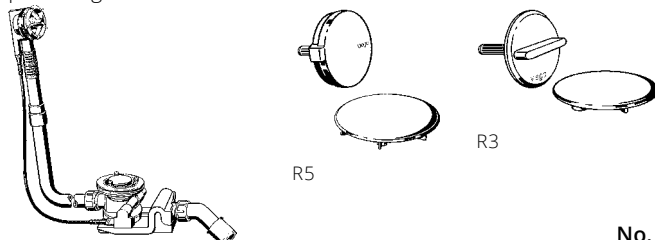

| | No. USGBS | No. ST | No. Schmidlin | Prix CHF |
|---|-----------|-------------|---------------|----------|
| Unité de base avec câble 725 mm (488659) | 851137 | 1411316 | 100283 | 172.00 |
| Unité de base avec câble 1070 mm (574956) | 851149 | 1411317 | 100322 | 226.00 |
| Viega set de finition R5 pour Rotaplex, chromé (721558) | 851150 | 1411327.501 | 107965 | 64.00 |
| Viega set de finition R5 pour Rotaplex, noir mat (799984) | | 1411322.535 | 117206 | 179.15 |
| Viega Rotaplex set de finition R3, chromé (586508) | | | 107964 | 100.55 |
| Viega volant de commande M5 / R5 pour Multiplex / Rotaplex, chromé (734602) | 851350 | | 107984 | 31.70 |
| Viega adaptateur pour unité de base/trop-plein, DN 40/56mm (675585) | 851351 | | 100414 | 6.15 |

I **Capacité d'écoulement:** 1.25 l/sec, 75 l/min

Garniture d'écoulement et trop-plein Schmidlin HIGH FIVE

pour monter le niveau d'eau de 50 mm, avec set d'écoulement/trop-plein, chromé

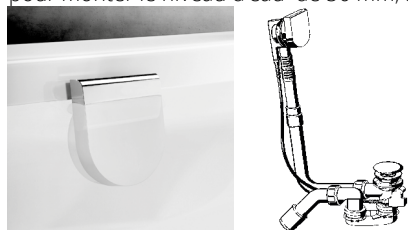

| | No. USGBS | No. ST | No. Schmidlin | Prix CHF |
|--|-----------|---------|---------------|----------|
| Schmidlin HIGH FIVE 52: pour tous les modèles baignoires avec écoulement 52 mm, avec câble 725 mm | 851088 | 1411383 | 100427 | 289.00 |
| Schmidlin HIGH FIVE 90: pour tous les modèles baignoires avec écoulement 90 mm, avec câble 1070 mm | 851089 | 1411384 | 101185 | 374.00 |

I **Capacité d'écoulement:** HIGH FIVE 52 0.87 l/sec, 52 l/min / HIGH FIVE 90 1.25 l/sec, 75 l/min

Garniture d'écoulement avec remplissage d'eau par le trop-plein Viega Multiplex Trio

pour baignoires avec écoulement 52 mm

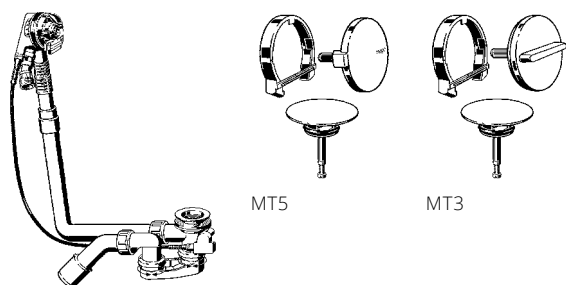

| | No. USGBS | No. ST | No. Schmidlin | Prix CHF |
|---|------------|-------------|---------------|----------|
| Unité de base avec câble 560 mm (725778) | 851222 | 1411333 | 107966 | 181.00 |
| Unité de base avec câble 725 mm (727970) | 851223 | 1411334 | 107940 | 214.00 |
| Unité de base avec câble 1070 mm (727987) | 851237 | 1411314 | 107967 | 532.75 |
| Viega set de finition MT5 pour Multiplex Trio, chromé (725785) | 851224 | 1411342.501 | 107896 | 203.00 |
| Viega set de finition MT5 pour Multiplex, blanc alpin | 851352.100 | 1411342.100 | 117158 | 342.00 |
| Viega set de finition MT5 pour Multiplex Trio, blanc alpin mat | 851352.103 | 1411342.536 | 117159 | 342.00 |
| Viega set de finition MT5 pour Multiplex Trio, inox/brossé (732509) | | 1411342.490 | 107969 | 538.70 |
| Viega set de finition MT5 pour Multiplex, noir mat (806125) | 851224 | 1411342.535 | 116804 | 501.55 |
| Viega Multiplex Trio set de finition Visign MT3, chromé (725792) | 851332 | | 107968 | 385.55 |
| Dispositif d'antisiphonnage Viega, raccord 3/4" (274528) | 851228 | 1411351 | 100222 | 171.20 |
| Rosace pour dispositif d'antisiphonnage Viega RU2, chromé (490690) | 851229 | 1411354 | 100291 | 34.00 |

Capacité d'écoulement: 0.92 l/sec, 55 l/min

Garniture d'écoulement avec remplissage d'eau par le trop-plein Viega Rotaplex Trio

pour baignoires avec écoulement 90 mm

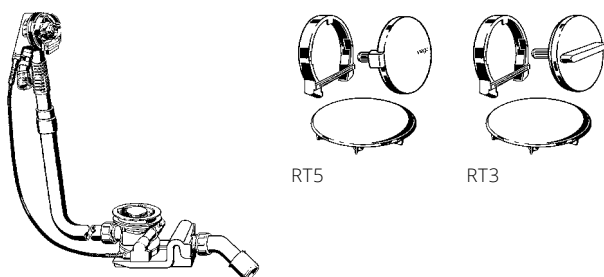

| | No. USGBS | No. ST | No. Schmidlin | Prix CHF |
|---|-----------|---------|---------------|----------|
| Unité de base avec câble 725 mm (727949) | 851225 | | 107970 | 366.00 |
| Unité de base avec câble 1070 mm (727956) | 851226 | | 107971 | 413.00 |
| Viega set de finition RT5 pour Rotaplex Trio, chromé (732530) | 851227 | | 107972 | 227.00 |
| Viega set de finition RT5 pour Rotaplex Trio, noir mat (799991) | | | 117176 | 435.55 |
| Viega Rotaplex Trio set de finition RT5, couleur inox/brossé (732547) | | | 107973 | 658.15 |
| Viega Rotaplex Trio set de finition RT3, chromé (734107) | 851333 | | 107974 | 282.40 |
| Dispositif d'antisiphonnage Viega, raccord 3/4" (274528) | 851228 | 1411351 | 100222 | 171.20 |
| Rosace pour dispositif d'antisiphonnage Viega RU2, chromé (490690) | 851229 | 1411354 | 100291 | 34.00 |

Capacité d'écoulement: 1.25 l/sec, 75 l/min

Garniture d'écoulement avec remplissage d'eau par le trop-plein Schmidlin HIGH FIVE TRIO

pour niveau d'eau élevé de 50 mm, avec set d'écoulement/trop-plein, chromé

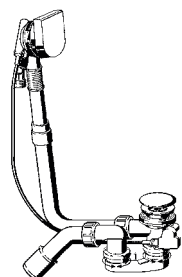

| | No. USGBS | No. ST | No. Schmidlin | Prix CHF |
|---|-----------|---------|---------------|----------|
| Schmidlin HIGH FIVE 52 TRIO: pour tous les modèles baignoires avec écoulement 52 mm, avec câble 725 mm | 851093 | 1411393 | 107997 | 575.40 |
| Schmidlin HIGH FIVE 90 TRIO: pour tous les modèles baignoires avec écoulement 90 mm, avec câble 1070 mm | 851094 | 1411394 | 107998 | 767.00 |
| Dispositif d'antisiphonnage Viega, raccord 3/4" (274528) | 851228 | 1411351 | 100222 | 172.00 |
| Rosace pour dispositif d'antisiphonnage Viega RU2, chromé (490690) | 851229 | 1411354 | 100291 | 34.00 |

Capacité d'écoulement: HIGH FIVE 52 TRIO 0.87 l/sec, 52 l/min / HIGH FIVE 90 TRIO 1.25 l/sec, 75 l/min

Schmidlin TOUCH CONTROL

Mitigeur électronique pour remplissage de baignoire

- trois niveaux de réglage mémorisables pour le remplissage et la température
- raccordement secteur (110-240 V AC/50-60 Hz)
- sans dispositif d'antisiphonnage



| | No. USGBS | No. ST | No. Schmidlin | Prix CHF |
|--|-----------|--------|---------------|----------|
| Schmidlin TOUCH CONTROL | 745470 | | 110925 | 1647.00 |
| Trou pour Schmidlin TOUCH CONTROL [AT0001] | | | | 129.00 |

Schmidlin SPRING, la fontaine

l'arrivée d'eau en fontaine par l'écoulement



y compris set d'écoulement et trop-plein chromé

| | No. USGBS | No. ST | No. Schmidlin | Prix CHF |
|---|-----------|---------|---------------|----------|
| Schmidlin SPRING 50: pour tous les modèles baignoires avec écoulement 52 mm | 851086 | 1411381 | 100425 | 756.00 |
| Schmidlin SPRING 90: pour tous les modèles baignoires avec écoulement 90 mm | 851084 | 1411382 | 100410 | 840.00 |
| Dispositif d'antisiphonnage Viega, raccord 3/4" (274528) | 851228 | 1411351 | 100222 | 172.00 |
| Rosace pour dispositif d'antisiphonnage Viega RU2, chromé (490690) | 851229 | 1411354 | 100291 | 34.00 |

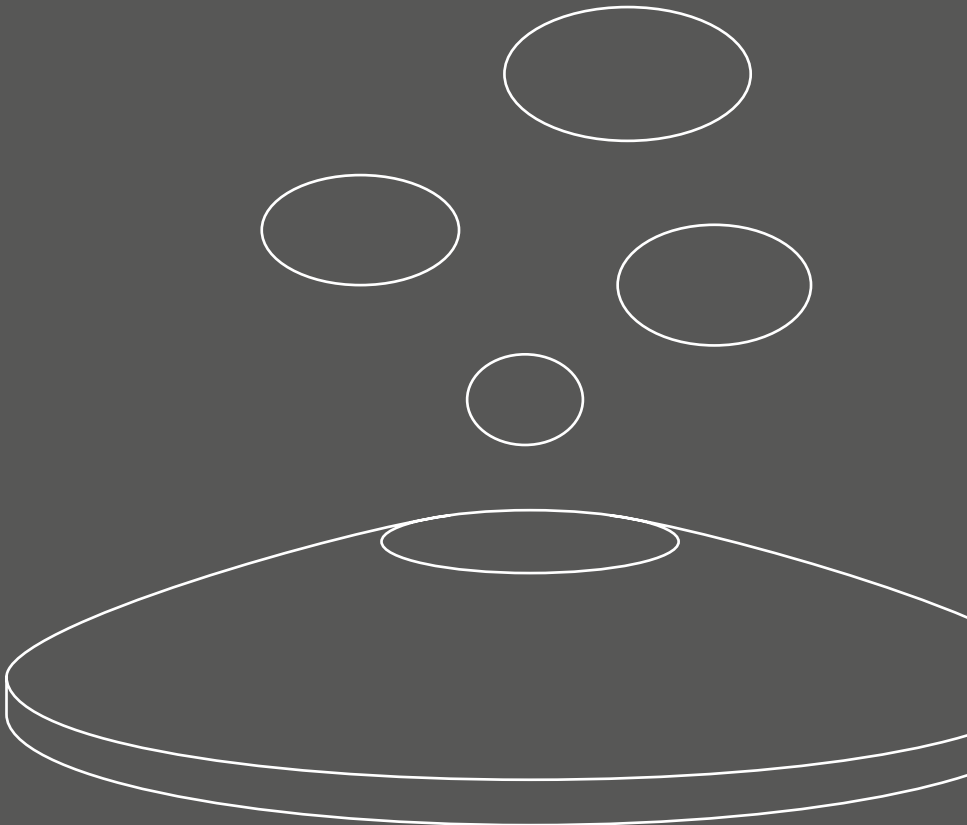

Système Whirl Schmidlin SILENT

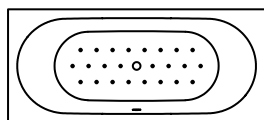

Exécution en série (24 buses d'injection d'air chromées, très silencieuses) prémontées, y.c. pieds de baignoire Schmidlin, garniture d'écoulement/trop-plein et 2 crochets muraux

| | | |
|---|---|---------------|
| Supplément pour système Whirl pour les autres modèles de baignoire (selon tableau à la page 217) | + | suppl. |
| Schmidlin SILENT, Düsen und Tasterring in chrom [WS04] | | 6687.00 |

| | | |
|---|---|---------------|
| Buses colorées et anneau de bouton-poussoir | + | suppl. |
| Toutes les buses et l'anneau du bouton-poussoir en blanc alpin [FAW001] | | 725.00 |
| Toutes les buses et l'anneau du bouton-poussoir en blanc alpin mat [FAW001] | | 725.00 |
| Toutes les buses et la bague du bouton-poussoir en noir mat [FAW003] | | 725.00 |

NOUVEAU
NOUVEAU
NOUVEAU

| Options | page | + | suppl. |
|------------------------------------|------|---|---------------|
| Chromothérapie [FL_] | 149 | | 2443.00 |
| Projecteur subaquatique [SW_] | 149 | | 1186.00 |
| Indication de la température [TA1] | 149 | | 1226.00 |
| Alarme aquatique [WM1] | 150 | | 294.00 |

| Accessoires | No. USGBS | No. ST | No. Schmidlin | Prix CHF |
|-------------------------|-----------|--------|---------------|----------|
| Désinfectant, 0,5 litre | 887006 | | 101217 | 65.00 |
| Désinfectant, 1 litre | 887007 | | 100536 | 92.00 |
| Clapet de révision | 127461 | | 101197 | 235.00 |

| Garnitures d'écoulement et trop-plein | page | + | suppl. |
|--|------|---|---------------|
| Schmidlin SPRING 90, prémonté [ALG07] | 142 | | 819.00 |
| Viega Multiplex Trio, prémonté [ALG02] | 141 | | 252.00 |
| Schmidlin SPRING 50, prémonté [ALG06] | 142 | | 737.00 |
| Viega Rotaplex Trio, prémonté [ALG04] | 141 | | 350.00 |

Toutes les options et tous les accessoires pour systèmes whirl à partir de la page 151.

Une commande est uniquement possible avec le formulaire de commande «Systèmes Whirl Schmidlin» remplis entièrement et signé par un professionnel (Download à www.schmidlin.ch).

03



Système Whirl Schmidlin AQUA SILENT

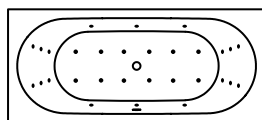

Exécution en série (30 buses d'injection d'eau chromées, très silencieuses) prémontées, y.c. pieds de baignoire Schmidlin, garniture d'écoulement/trop-plein compris e 2 crochets muraux

| | | |
|---|---|---------------|
| Supplément pour système Whirl pour les autres modèles de baignoire (selon tableau à la page 217) | + | suppl. |
| Schmidlin AQUA SILENT, Düsen und Tasterring in chrom [WS06] | | 7275.00 |

| | | |
|---|---|---------------|
| Buses colorées et anneau de bouton-poussoir | + | suppl. |
| Toutes les buses et l'anneau du bouton-poussoir en blanc alpin [FAW001] | | 945.00 |
| Toutes les buses et l'anneau du bouton-poussoir en blanc alpin mat [FAW001] | | 945.00 |
| Toutes les buses et la bague du bouton-poussoir en noir mat [FAW003] | | 945.00 |

NOUVEAU
NOUVEAU
NOUVEAU

| Optionen | Seite | + | suppl. |
|---|--------------|---|---------------|
| Chromothérapie [FL_] | 149 | | 2443.00 |
| Projecteur subaquatique [SW_] | 149 | | 1186.00 |
| Indication de la température [TA1] | 149 | | 1226.00 |
| Chauffage (avec indication et réglage de la température) [WSH1] | 149 | | 1702.00 |
| Alarme aquatique [WM1] | 150 | | 294.00 |

| Accessoires | No. USGBS | No. ST | No. Schmidlin | Prix CHF |
|-------------------------|------------------|---------------|----------------------|-----------------|
| Désinfectant, 0.5 litre | 887006 | | 101217 | 65.00 |
| Désinfectant, 1 litre | 887007 | | 100536 | 92.00 |
| Clapet de révision | 127461 | | 101197 | 235.00 |

| | | | |
|---|-------------|---|---------------|
| Garnitures d'écoulement et trop-plein | page | + | suppl. |
| Viega Multiplex Trio, prémonté [ALG02] | 141 | | 252.00 |
| Schmidlin SPRING 90, prémonté [ALG07] (sur demande) | 142 | | 819.00 |

Toutes les options et tous les accessoires pour systèmes whirl à partir de la page 151.

Une commande est uniquement possible avec le formulaire de commande «Systèmes Whirl Schmidlin» remplis entièrement et signé par un professionnel (Download à www.schmidlin.ch).

03



Système Whirl Schmidlin JET

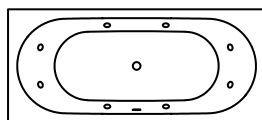

Exécution en série (6-8 buses d'injection d'eau chromées) prémontées, y.c. pieds de baignoire Schmidlin, garniture d'écoulement/trop-plein compris et 2 crochets muraux

| Supplément pour système Whirl pour les autres modèles de baignoire (selon tableau à la page 217) | + | suppl. |
|--|---|---------|
| Schmidlin JET, Düsen und Tasterring in chrom [WS01] | | 6169.00 |

| Buses colorées et anneau de bouton-poussoir | + | suppl. |
|---|---|--------|
| Toutes les buses et l'anneau du bouton-poussoir en blanc alpin [FAW001] | | 697.00 |
| Toutes les buses et l'anneau du bouton-poussoir en blanc alpin mat [FAW001] | | 697.00 |
| Toutes les buses et la bague du bouton-poussoir en noir mat [FAW003] | | 697.00 |

NOUVEAU
NOUVEAU
NOUVEAU

| Options | page | + | suppl. |
|---|------|---|---------|
| Chromothérapie [FL_] | 149 | | 2443.00 |
| Projecteur subaquatique [SW_] | 149 | | 1186.00 |
| Indication de la température [TA1] | 149 | | 1226.00 |
| Chauffage (avec indication et réglage de la température) [WSH1] | 149 | | 1702.00 |
| Alarme aquatique [WM1] | 150 | | 294.00 |

| Accessoires | No. USGBS | No. ST | No. Schmidlin | Prix CHF |
|-------------------------|-----------|--------|---------------|----------|
| Désinfectant, 0,5 litre | 887006 | | 101217 | 65.00 |
| Désinfectant, 1 litre | 887007 | | 100536 | 92.00 |
| Clapet de révision | 127461 | | 101197 | 235.00 |

| Garnitures d'écoulement et trop-plein | page | + | suppl. |
|---|------|---|--------|
| Viega Multiplex Trio, prémonté [ALG02] | 141 | | 252.00 |
| Schmidlin SPRING 90, prémonté [ALG07] (sur demande) | 142 | | 819.00 |

Toutes les options et tous les accessoires pour systèmes whirl à partir de la page 151.

Une commande est uniquement possible avec le formulaire de commande «Systèmes Whirl Schmidlin» remplis entièrement et signé par un professionnel (Download à www.schmidlin.ch).

03



Système Whirl Schmidlin SPA

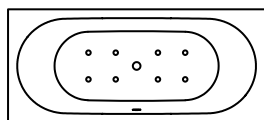

Exécution en série (8-12 buses d'injection d'air chromées) prémontées, y.c. pieds de baignoire Schmidlin, garniture d'écoulement/trop-plein compris et 2 crochets muraux

| Supplément pour système Whirl pour les autres modèles de baignoire (selon tableau à la page 217) | + | suppl. |
|--|---|---------|
| Schmidlin SPA, Düsen und Tasterring in chrom [WS02] | | 5072.00 |

| Buses colorées et anneau de bouton-poussoir | + | suppl. |
|---|---|--------|
| Toutes les buses et l'anneau du bouton-poussoir en blanc alpin [FAW001] | | 514.00 |
| Toutes les buses et l'anneau du bouton-poussoir en blanc alpin mat [FAW001] | | 514.00 |
| Toutes les buses et la bague du bouton-poussoir en noir mat [FAW003] | | 514.00 |

NOUVEAU
NOUVEAU
NOUVEAU

| Options | page | + | suppl. |
|------------------------------------|------|---|---------|
| Chromothérapie [FL_] | 149 | | 2443.00 |
| Projecteur subaquatique [SW_] | 149 | | 1186.00 |
| Indication de la température [TA1] | 149 | | 1226.00 |
| Alarme aquatique [WM1] | 150 | | 294.00 |

| Accessoires | No. USGBS | No. ST | No. Schmidlin | Prix CHF |
|-------------------------|-----------|--------|---------------|----------|
| Désinfectant, 0.5 litre | 887006 | | 101217 | 65.00 |
| Désinfectant, 1 litre | 887007 | | 100536 | 92.00 |
| Clapet de révision | 127461 | | 101197 | 235.00 |

| Garnitures d'écoulement et trop-plein | page | + | suppl. |
|--|------|---|--------|
| Schmidlin SPRING 90, prémonté [ALG07] | 141 | | 860.00 |
| Viega Multiplex Trio, prémonté [ALG02] | 141 | | 252.00 |
| Schmidlin SPRING 50, prémonté [ALG06] | 142 | | 737.00 |
| Viega Rotaplex Trio, prémonté [ALG04] | 141 | | 350.00 |

Toutes les options et tous les accessoires pour systèmes whirl à partir de la page 151.

Une commande est uniquement possible avec le formulaire de commande «Systèmes Whirl Schmidlin» remplis entièrement et signé par un professionnel (Download à www.schmidlin.ch).

03



Système Whirl Schmidlin JET + SPA

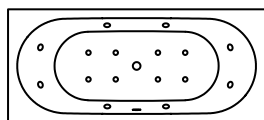

Exécution en série (6-8 buses d'injection d'eau chromées, 8-12 buses d'injection d'air chromées) prémontées, y.c. pieds de baignoire Schmidlin, garniture d'écoulement/trop-plein compris et 2 crochets muraux

| Supplément pour système Whirl pour les autres modèles de baignoire (selon tableau à la page 217) | + | suppl. |
|--|---|----------|
| Schmidlin JET+SPA, Düsen und Tasterring in chrom [WS03] | | 10841.00 |

| Buses colorées et anneau de bouton-poussoir | + | suppl. |
|---|---|---------|
| Toutes les buses et l'anneau du bouton-poussoir en blanc alpin [FAW001] | | 1190.00 |
| Toutes les buses et l'anneau du bouton-poussoir en blanc alpin mat [FAW001] | | 1190.00 |
| Toutes les buses et la bague du bouton-poussoir en noir mat [FAW003] | | 1190.00 |

NOUVEAU
NOUVEAU
NOUVEAU

| Options | page | + | suppl. |
|---|------|---|---------|
| Chromothérapie [FL_] | 149 | | 2443.00 |
| Projecteur subaquatique [SW_] | 149 | | 1186.00 |
| Indication de la température [TA1] | 149 | | 1226.00 |
| Chauffage (avec indication et réglage de la température) [WSH1] | 149 | | 1702.00 |
| Alarme aquatique [WM1] | 150 | | 294.00 |

| Accessoires | No. USGBS | No. ST | No. Schmidlin | Prix CHF |
|-------------------------|-----------|--------|---------------|----------|
| Désinfectant, 0.5 litre | 887006 | | 101217 | 65.00 |
| Désinfectant, 1 litre | 887007 | | 100536 | 92.00 |
| Clapet de révision | 127461 | | 101197 | 235.00 |

| Garnitures d'écoulement et trop-plein | page | + | suppl. |
|---|------|---|--------|
| Viega Multiplex Trio, prémonté [ALG02] | 141 | | 252.00 |
| Schmidlin SPRING 90, prémonté [ALG07] (sur demande) | 142 | | 819.00 |

Toutes les options et tous les accessoires pour systèmes whirl à partir de la page 151.

Une commande est uniquement possible avec le formulaire de commande «Systèmes Whirl Schmidlin» rempli entièrement et signé par un professionnel (Download à www.schmidlin.ch).

03



Système Whirl Schmidlin JET + SPA «Edition Viktor Röthlin»

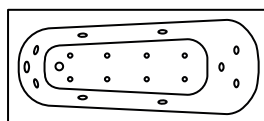

Edition Viktor Röthlin: JET: 9 buses d'injection d'eau chromées (plus puissantes que les buses normales) avec aérateur Venturi, 8 buses d'injection d'air chromées (plus puissantes que les buses normales)

prémontées, y.c. pieds de baignoire Schmidlin et garniture d'écoulement/trop-plein compris, 2 crochets muraux

| Supplément pour système Whirl pour les autres modèles de baignoire (selon tableau à la page 217) | + | suppl. |
|--|---|----------|
| Schmidlin VIKTOR RÖTHLIN EDITION, Düsen und Tasterring in chrom [WS07] | | 11841.00 |
| Schmidlin VIKTOR RÖTHLIN EDITION, buses et anneau de bouton-poussoir en chrome [WS07], pour Schmidlin FORM | | 11336.00 |

| Buses colorées et anneau de bouton-poussoir | + | suppl. |
|---|---|---------|
| Toutes les buses et l'anneau du bouton-poussoir en blanc alpin [FAW001] | | 1265.00 |
| Toutes les buses et l'anneau du bouton-poussoir en blanc alpin mat [FAW001] | | 1265.00 |
| Toutes les buses et la bague du bouton-poussoir en noir mat [FAW003] | | 1265.00 |

NOUVEAU
NOUVEAU
NOUVEAU

| Options | page | + | suppl. |
|---|------|---|---------|
| Chromothérapie [FL_] | 149 | | 2443.00 |
| Projecteur subaquatique [SW_] | 149 | | 1186.00 |
| Indication de la température [TA1] | 149 | | 1226.00 |
| Chauffage (avec indication et réglage de la température) [WSH1] | 149 | | 1702.00 |
| Alarme aquatique [WM1] | 150 | | 294.00 |

| Accessoires | No. USGBS | No. ST | No. Schmidlin | Prix CHF |
|-------------------------|-----------|--------|---------------|----------|
| Désinfectant, 0.5 litre | 887006 | | 101217 | 65.00 |
| Désinfectant, 1 litre | 887007 | | 100536 | 92.00 |
| Clapet de révision | 127461 | | 101197 | 235.00 |

| Garnitures d'écoulement et trop-plein | page | + | suppl. |
|--|------|---|--------|
| Viega Multiplex Trio, prémonté [ALG02] | 141 | | 252.00 |

Toutes les options et tous les accessoires pour systèmes whirl à partir de la page 151.

| Une commande est uniquement possible avec le formulaire de commande «Systèmes Whirl Schmidlin» remplis entièrement et signé par un professionnel (Download à www.schmidlin.ch).

03



Système Whirl Schmidlin HYDRO SILK

Système pour enrichir la teneur en oxygène dans l'eau pour un effet de soin optimal.

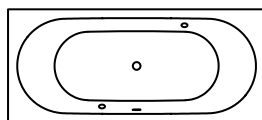

Exécution en série (2 buses d'injection d'eau chromées) prémontées, y.c. pieds de baignoire Schmidlin, garniture d'écoulement/trop-plein et 2 crochets muraux

| Supplément pour système Whirl pour les autres modèles de baignoire (selon tableau à la page 217) | + | suppl. |
|--|---|---------|
| Schmidlin HYDRO SILK | | 5099.00 |

| Buses colorées et anneau de bouton-poussoir | + | suppl. |
|---|---|--------|
| Toutes les buses et l'anneau du bouton-poussoir en blanc alpin [FAW001] | | 425.00 |
| Toutes les buses et l'anneau du bouton-poussoir en blanc alpin mat [FAW001] | | 425.00 |
| Toutes les buses et la bague du bouton-poussoir en noir mat [FAW003] | | 425.00 |

NOUVEAU
NOUVEAU
NOUVEAU

| Options | page | + | suppl. |
|---|------|---|---------|
| Chromothérapie [FL_] | 149 | | 2443.00 |
| Projecteur subaquatique [SW_] | 149 | | 1186.00 |
| Indication de la température [TA1] | 149 | | 1226.00 |
| Chauffage (avec indication et réglage de la température) [WSH1] | 149 | | 1702.00 |
| Alarme aquatique [WM1] | 150 | | 294.00 |

| Accessoires | No. USGBS | No. ST | No. Schmidlin | Prix CHF |
|-------------------------|-----------|--------|---------------|----------|
| Désinfectant, 0,5 litre | 887006 | | 101217 | 65.00 |
| Désinfectant, 1 litre | 887007 | | 100536 | 92.00 |
| Clapet de révision | 127461 | | 101197 | 235.00 |

| Garnitures d'écoulement et trop-plein | page | + | suppl. |
|--|------|---|--------|
| Viega Multiplex Trio, prémonté [ALG02] | 141 | | 252.00 |
| Schmidlin SPRING 50, prémonté [ALG06] | 142 | | 737.00 |

Toutes les options et tous les accessoires pour systèmes whirl à partir de la page 151.

Une commande est uniquement possible avec le formulaire de commande «Systèmes Whirl Schmidlin» remplis entièrement et signé par un professionnel (Download à www.schmidlin.ch).

03



Systèmes Whirl Schmidlin: Options

Chromothérapie

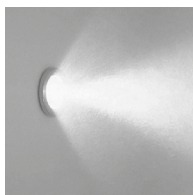

| | suppl. |
|------------------------------------|---------------|
| pour tous les systèmes Whirl [FL_] | 2443.00 |
| sans système Whirl [FL_] | 3242.00 |

| | + | suppl. |
|---|----------|---------------|
| anneau de projecteur coloré | | |
| NOUVEAU Anneau de projecteur en blanc alpin | | 96.00 |
| NOUVEAU Anneau de projecteur en blanc alpin mat | | 96.00 |
| NOUVEAU Anneau de projecteur en noir mat | | 96.00 |

Indication de la température



| | suppl. |
|------------------------------------|---------------|
| pour tous les systèmes Whirl [TA1] | 1226.00 |
| sans système Whirl [TA1] | 2024.00 |

| | + | suppl. |
|--|----------|---------------|
| anneau de bouton-poussoir coloré | | |
| NOUVEAU Anneau de bouton-poussoir en blanc alpin | | 69.00 |
| NOUVEAU Anneau de bouton-poussoir en blanc alpin mat | | 69.00 |
| NOUVEAU Anneau de bouton-poussoir en noir mat | | 69.00 |

Chauffage



avec indication et réglage de la température

| | suppl. |
|--|---------------|
| pour les systèmes Whirl JET, JET+SPA, AQUA SILENT [WSH1] | 1702.00 |

| | + | suppl. |
|--|----------|---------------|
| anneau de bouton-poussoir coloré | | |
| NOUVEAU Anneau de bouton-poussoir en blanc alpin | | 46.00 |
| NOUVEAU Anneau de bouton-poussoir en blanc alpin mat | | 46.00 |
| NOUVEAU Anneau de bouton-poussoir en noir mat | | 46.00 |

03



Projecteur subaquatique

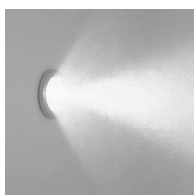

| | suppl. |
|------------------------------------|---------------|
| pour tous les systèmes Whirl [SW_] | 1186.00 |
| sans système Whirl [SW_] | 1986.00 |

| | + | suppl. |
|---|----------|---------------|
| anneau de projecteur coloré | | |
| Anneau de projecteur en blanc alpin | 46.00 | |
| Anneau de projecteur en blanc alpin mat | 46.00 | |
| Anneau de projecteur en noir mat | 46.00 | |

NOUVEAU
NOUVEAU
NOUVEAU

03



Wasserstandsensoren



| | suppl. |
|------------------------------------|---------------|
| pour tous les systèmes Whirl [SW_] | 1186.00 |
| sans système Whirl [SW_] | 1986.00 |

| | + | suppl. |
|--|----------|---------------|
| Anneau de détection en couleur | | |
| Anneau de détection en blanc alpin | 46.00 | |
| Anneau de détection en blanc alpin mat | 46.00 | |
| Anneau de détection en noir mat | 46.00 | |

NOUVEAU
NOUVEAU
NOUVEAU

Alarme aquatique



| | |
|------------------------------------|---------------|
| | suppl. |
| pour tous les systèmes Whirl [WM1] | 294.00 |

Schmidlin SOUNDBOX

Système audio innovant, prémontés, pour les baignoires Schmidlin. Convient également avec les systèmes whirl Schmidlin.



Commande par bouton-poussoir à l'intérieur de la baignoire à coupler avec un appareil compatible Bluetooth. La baignoire sert de caisse de résonance. Bonne qualité audio grâce une technique parfaitement adaptée.

| | |
|----------------------------|---------------|
| | suppl. |
| Schmidlin SOUNDBOX [SSY01] | 2074.00 |

| | + | suppl. |
|--|----------|---------------|
| anneau de bouton-poussoir coloré | | |
| Anneau de bouton-poussoir en blanc alpin | | 46.00 |
| Anneau de bouton-poussoir en blanc alpin mat | | 46.00 |
| Anneau de bouton-poussoir en noir mat | | 46.00 |

NOUVEAU
NOUVEAU
NOUVEAU

03



Contrat de maintenance

Le contrat de maintenance comprend les prestations suivantes:

Prolongation de la garantie jusqu'à 12 ans après l'installation du système Whirl
Réalisation d'un entretien tous les 3 ans

- Contrôle de la pompe, du souffleur, du compresseur et de tous les autres composants électroniques
- Détartrage des buses (y compris le démontage et le remontage)
- Désinfection du système Whirl
- Remplacement des pièces d'usure (hors coût du matériel)
- Exécution d'un contrôle général du fonctionnement, y compris étanchéité, programmes, contrôle acoustique
- Instruction sur les fonctions et le nettoyage optimal

Gestion des données (traçabilité durant tout le cycle de vie du système Whirl)

| | No. Schmidlin | Prix CHF |
|--|----------------------|-----------------|
| Forfait annuel contrat de maintenance (annuel) | V00180 | 195.00 |
| Forfait contrat de maintenance (pour 3 ans) | V00181 | 559.00 |

Entretien ponctuel

| | No. Schmidlin | Prix CHF |
|---|----------------------|-----------------|
| Réalisation d'un entretien ponctuel < 40km d'Oberarth | V00182 | 378.00 |
| Réalisation d'un entretien ponctuel > 40km d'Oberarth | V00183 | 480.00 |

Systèmes Whirl Schmidlin: Accessoires

Nettoyant émail Schmidlin / Chiffon de séchage Schmidlin

Entretien et nettoyage en douceur de tous les produits Schmidlin en acier titane émaillé, sans acide, écologique. N'est pas recommandé pour produits avec Schmidlin CLEANEFFECT.



| | No. USGBS | No. ST | No. Schmidlin | Prix CHF |
|------------------------------|-----------|---------|---------------|----------|
| tube de 200 ml | 887005 | 8351220 | 100456 | 25.00 |
| Chiffon de séchage Schmidlin | 217600 | | 110926 | 22.30 |

Désinfectant



pour tous les systèmes Whirl

| | No. USGBS | No. ST | No. Schmidlin | Prix CHF |
|-----------|-----------|--------|---------------|----------|
| 0.5 litre | 887006 | | 101217 | 65.00 |
| 1 litre | 887007 | | 100536 | 92.00 |

Clapet de révision

Set pour trappe de visite non visible et ouvrable, magnétique, avec grille d'aération blanche

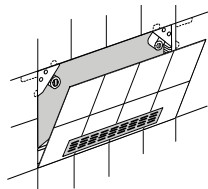

| | No. USGBS | No. ST | No. Schmidlin | Prix CHF |
|---|-----------|--------|---------------|----------|
| grandeur variable de 40x45 cm à 50x100 cm | 127461 | | 101197 | 235.00 |

Schmidlin coussin RELAX pour baignoires

Coussin polyvalent magnétique, Dimensions: 33 x 11.5 cm



| | No. USGBS | No. ST | No. Schmidlin | Prix CHF |
|------------------------|-----------|---------|---------------|----------|
| noir, 1 pièce | 111297 | 4772211 | 101187 | 202.00 |
| noir, set de 2 pièces | 111298 | 4772212 | 101188 | 366.00 |
| blanc, 1 pièce | | | 118110 | 202.00 |
| blanc, set de 2 pièces | | | 118116 | 366.00 |

NEU
NEU



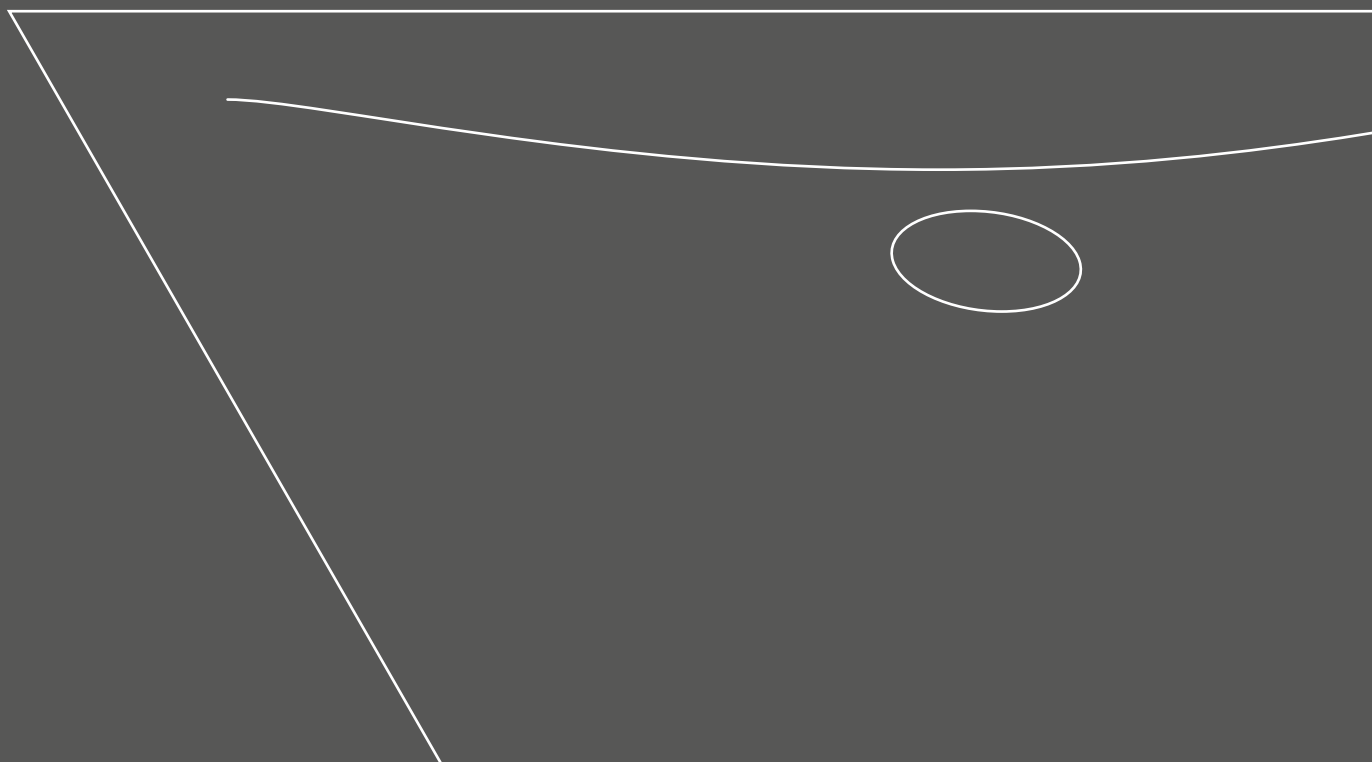

Schmidlin DELTA

Trou d'écoulement ø 90 mm, rayon des angles 5mm

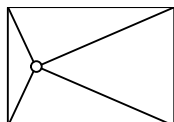

| Long. | Larg. | Prof. | No. USGBS | No. ST | No. Schmidlin | Prix CHF |
|-------|-------|-------|-----------|--------|---------------|----------|
| 80 | 80 | 2.5 | 143221 | | 2136-0001 | 1007.00 |
| 90 | 70 | 2.5 | 143222 | | 2146-0001 | 1105.00 |
| 90 | 75 | 2.5 | 143223 | | 2147-0001 | 1105.00 |
| 90 | 80 | 2.5 | 143224 | | 2127-0001 | 1105.00 |
| 90 | 90 | 2.5 | 143225 | | 2133-0001 | 1012.00 |
| 100 | 70 | 2.5 | 143226 | | 2142-0001 | 1204.00 |
| 100 | 75 | 2.5 | 143227 | | 2118-0001 | 1204.00 |
| 100 | 80 | 2.5 | 143228 | | 2131-0001 | 1204.00 |
| 100 | 90 | 2.5 | 143229 | | 2145-0001 | 1204.00 |
| 100 | 100 | 2.5 | 143230 | | 2132-0001 | 1204.00 |
| 110 | 70 | 2.5 | 143231 | | 2149-0001 | 1357.00 |
| 110 | 75 | 2.5 | 143232 | | 2135-0001 | 1357.00 |
| 110 | 80 | 2.5 | 143233 | | 2158-0001 | 1357.00 |
| 110 | 90 | 2.5 | 143234 | | 2152-0001 | 1357.00 |
| 110 | 100 | 2.5 | 143235 | | 2157-0001 | 1357.00 |
| 120 | 70 | 2.5 | 143226 | | 2144-0001 | 1377.00 |
| 120 | 75 | 2.5 | 143237 | | 2151-0001 | 1377.00 |
| 120 | 80 | 2.5 | 143238 | | 2137-0001 | 1377.00 |
| 120 | 90 | 2.5 | 143239 | | 2138-0001 | 1377.00 |
| 120 | 100 | 2.5 | 143240 | | 2202-0001 | 1377.00 |
| 130 | 80 | 2.5 | 143241 | | 2200-0001 | 1461.00 |
| 130 | 90 | 2.5 | 143242 | | 2181-0001 | 1461.00 |
| 130 | 100 | 2.5 | 143243 | | 2214-0001 | 1461.00 |
| 140 | 80 | 2.5 | 143244 | | 2190-0001 | 1547.00 |
| 140 | 90 | 2.5 | 143245 | | 2211-0001 | 1547.00 |
| 140 | 100 | 2.5 | 143246 | | 2168-0001 | 1547.00 |

| Options | page | + | suppl. |
|---|------|---|--------|
| Avec rebords [Z_ _ _] | 164 | | 169.00 |
| Avec trous sur les rebords [ZL01] | 164 | | 0.00 |
| Schmidlin GreenSteel | 163 | | à 5.00 |
| catégorie de couleur II [FA0_ _] | 237 | | 126.00 |
| catégorie de couleur III [FA0_ _] | 237 | | 126.00 |
| catégorie de couleur IV [FA0_ _] | 237 | | 328.00 |
| catégorie de couleur V [FA0_ _] | 237 | | 126.00 |
| ANTIGLISS PRO jusqu'à 120 x 100 cm [GT01] | 163 | | 230.00 |
| ANTIGLISS PRO à partir de 120 x 120 cm [GT01] | 163 | | 269.00 |
| AQUAGRIP [GT04] | 163 | | 269.00 |
| CLEANEFFECT [OV01] | 164 | | 187.00 |

| Accessoires | page |
|--|----------|
| Set de pieds Schmidlin OMNIA avec bande d'étanchéité et phonique (SIA 181) | page 167 |
| Cadre de montage Schmidlin OMNIA (SIA 181) | page 165 |
| Support de receveurs et fonds de douche Schmidlin ULTIMO (SIA 181) | page 167 |

| Garnitures d'écoulement et trop-plein | page |
|--|----------|
| Garniture d'écoulement Schmidlin FLOW 50 | page 168 |
| Garniture d'écoulement Schmidlin FLOW 30 | page 168 |



Schmidlin DELTA VARIO

Trou d'écoulement ø 90 mm, rayon des angles 5mm

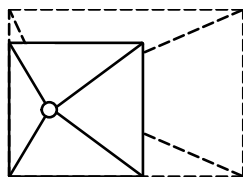

Garantie de livraison: Livraison sous 10 jours ouvrables (y c. options définies*)

| | Long. | Larg. | Prof. | No. USGBS | No. ST | No. Schmidlin | Prix CHF |
|------------------------|--------|--------|-------|-----------|--------|---------------|----------|
| par intervalle de 1 cm | 70-140 | 70-100 | 2.5 | 143247 | | 2160-9999 | 1705.00 |

| Options | page | + | suppl. |
|--|------|---|--------|
| Option de livraison SUBITO - livraison en 4 jours ouvrables (y c. options définies*). Lieu de livraison: à choix, chez le grossiste ou directement sur le chantier. | 163 | | 331.00 |
| *Avec rebords [Z_ _ _]  | 164 | | 169.00 |
| *Avec trous sur les rebords [ZL01] | 164 | | 0.00 |
| *Schmidlin GreenSteel | 163 | | à 5.00 |
| *catégorie de couleur II [FA0_ _] | 237 | | 126.00 |
| *catégorie de couleur III [FA0_ _] | 237 | | 126.00 |
| *catégorie de couleur IV [FA0_ _] | 237 | | 328.00 |
| *catégorie de couleur V [FA0_ _] | 237 | | 126.00 |
| *ANTIGLISS PRO jusqu'à 120 x 100 cm [GT01] | 163 | | 230.00 |
| *ANTIGLISS PRO à partir de 120 x 120 cm [GT01] | 163 | | 269.00 |
| *AQUAGRIP [GT04] | 163 | | 269.00 |
| *CLEANEFFECT [OV01] | 164 | | 187.00 |

| Accessoires | |
|--|----------|
| Set de pieds Schmidlin OMNIA avec bande d'étanchéité et phonique (SIA 181) | page 167 |
| Cadre de montage Schmidlin OMNIA (SIA 181) | page 165 |
| Support de receveurs et fonds de douche Schmidlin ULTIMO (SIA181) | page 167 |

| Garnitures d'écoulement et trop-plein | |
|--|----------|
| Garniture d'écoulement Schmidlin FLOW 50 | page 168 |
| Garniture d'écoulement Schmidlin FLOW 30 | page 168 |

Toutes les options et tous les accessoires pour fonds de douche à partir de la page 163.

Schmidlin FLOOR

Trou d'écoulement ø 90 mm, rayon des angles 5mm

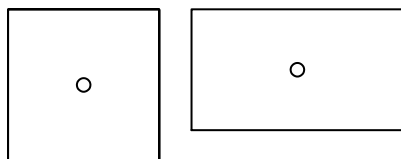

| Long. | Larg. | Prof. | No. USGBS | No. ST | No. Schmidlin | Prix CHF |
|-------|-------|-------|-----------|---------|---------------|----------|
| 80 | 80 | 2.5 | 146400 | 1311601 | 1091-0001 | 1025.00 |
| 90 | 70 | 2.5 | 146431 | 1311607 | 1350-0001 | 1116.00 |
| 90 | 75 | 2.5 | 146432 | 1311608 | 1509-0001 | 1116.00 |
| 90 | 80 | 2.5 | 146433 | 1311609 | 1508-0001 | 1116.00 |
| 90 | 90 | 2.5 | 146401 | 1311611 | 1171-0001 | 1018.00 |
| 100 | 70 | 2.5 | 146434 | 1311613 | 1055-0001 | 1214.00 |
| 100 | 75 | 2.5 | 146435 | 1311614 | 1585-0001 | 1214.00 |
| 100 | 80 | 2.5 | 146402 | 1311615 | 1300-0001 | 1214.00 |
| 100 | 90 | 2.5 | 146403 | 1311616 | 1612-0001 | 1214.00 |
| 100 | 100 | 2.5 | 146404 | 1311612 | 1284-0001 | 1214.00 |
| 110 | 75 | 2.5 | 146390 | | 1372-0001 | 1371.00 |
| 110 | 80 | 2.5 | 146436 | | 1113-0001 | 1342.00 |
| 110 | 90 | 2.5 | 146437 | 1311618 | 1200-0001 | 1342.00 |
| 110 | 100 | 2.5 | 146438 | | 1562-0001 | 1342.00 |
| 120 | 70 | 2.5 | 146391 | | 1626-0001 | 1391.00 |
| 120 | 75 | 2.5 | 146439 | 1311620 | 1671-0001 | 1391.00 |
| 120 | 80 | 2.5 | 146405 | 1311621 | 1361-0001 | 1391.00 |
| 120 | 90 | 2.5 | 146406 | 1311622 | 1090-0001 | 1391.00 |
| 120 | 100 | 2.5 | 146407 | 1311623 | 1710-0001 | 1391.00 |
| 120 | 120 | 2.5 | 146408 | 1311625 | 1233-0001 | 1450.00 |
| 130 | 75 | 2.5 | 146392 | | 1224-0001 | 1585.00 |
| 130 | 80 | 2.5 | 146440 | | 1602-0001 | 1553.00 |
| 130 | 90 | 2.5 | 146441 | 1311626 | 1699-0001 | 1553.00 |
| 130 | 100 | 2.5 | 146442 | | 1252-0001 | 1553.00 |
| 140 | 70 | 2.5 | 146251 | | 1929-0001 | 1553.00 |
| 140 | 75 | 2.5 | 146393 | | 1489-0001 | 1553.00 |
| 140 | 80 | 2.5 | 146409 | 1311628 | 1383-0001 | 1553.00 |
| 140 | 90 | 2.5 | 146443 | 1311629 | 1144-0001 | 1553.00 |
| 140 | 100 | 2.5 | 146444 | 1311630 | 1165-0001 | 1565.00 |
| 150 | 70 | 2.5 | 146252 | | 1839-0001 | 1565.00 |
| 150 | 75 | 2.5 | 146253 | | 1825-0001 | 1565.00 |
| 150 | 80 | 2.5 | 146445 | | 1367-0001 | 1565.00 |
| 150 | 90 | 2.5 | 146446 | 1311632 | 1674-0001 | 1565.00 |
| 150 | 100 | 2.5 | 146447 | | 1110-0001 | 1565.00 |
| 160 | 70 | 2.5 | 146254 | | 1779-0001 | 1602.00 |
| 160 | 75 | 2.5 | 146394 | | 1047-0001 | 1602.00 |
| 160 | 80 | 2.5 | 146448 | | 1611-0001 | 1602.00 |
| 160 | 90 | 2.5 | 146450 | 1311637 | 1668-0001 | 1602.00 |
| 160 | 100 | 2.5 | 146453 | | 1145-0001 | 1602.00 |
| 170 | 75 | 2.5 | 146454 | | 1453-0001 | 1602.00 |
| 170 | 80 | 2.5 | 146395 | 1311639 | 1299-0001 | 1602.00 |
| 170 | 90 | 2.5 | 146455 | 1311640 | 1152-0001 | 1602.00 |
| 170 | 100 | 2.5 | 146458 | | 1598-0001 | 1759.00 |
| 180 | 80 | 2.5 | 146456 | | 1081-0001 | 1715.00 |
| 180 | 90 | 2.5 | 146457 | | 1496-0001 | 1715.00 |
| 180 | 100 | 2.5 | 146459 | | 1078-0001 | 1868.00 |



| Options | page | + | suppl. |
|--|-------------|----------|---------------|
| Schmidlin GreenSteel | 163 | | à 5.00 |
| catégorie de couleur II [FA0_ _] | 237 | | 126.00 |
| catégorie de couleur III [FA0_ _] | 237 | | 126.00 |
| catégorie de couleur IV [FA0_ _] | 237 | | 328.00 |
| catégorie de couleur V [FA0_ _] | 237 | | 126.00 |
| ANTI GLISS PRO jusqu'à 120 x 100 cm [GT01] | 163 | | 230.00 |
| ANTI GLISS PRO à partir de 120 x 120 cm [GT01] | 163 | | 269.00 |
| AQUAGRIP [GT04] | 163 | | 269.00 |
| CLEANEFFECT [OV01] | 164 | | 187.00 |

| Accessoires | | | |
|--|--|--|----------|
| Set de pieds Schmidlin OMNIA avec bande d'étanchéité et phonique (SIA 181) | | | page 167 |
| Cadre de montage Schmidlin OMNIA (SIA 181) | | | page 165 |
| Support de receveurs et fonds de douche Schmidlin ULTIMO (SIA 181) | | | page 167 |

| Garnitures d'écoulement et trop-plein | | | |
|--|--|--|----------|
| Garniture d'écoulement Schmidlin FLOW 50 | | | page 168 |
| Garniture d'écoulement Schmidlin FLOW 30 | | | page 168 |

Toutes les options et tous les accessoires pour fonds de douche à partir de la page 163.

Schmidlin VIVA

Trou d'écoulement ø 90 mm, rayon des angles 5mm

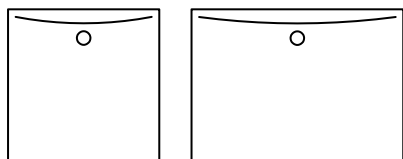

| | Long. | Larg. | Prof. | No. USGBS | No. ST | No. Schmidlin | Prix CHF |
|--|-------|-------|-------|-----------|---------|---------------|----------|
| | 90 | 90 | 2.5 | 146337 | 1311861 | 1694-0001 | 1041.00 |
| | 100 | 80 | 2.5 | 146338 | 1311862 | 1125-0001 | 1243.00 |
| | 100 | 90 | 2.5 | 146339 | 1311863 | 1009-0001 | 1243.00 |
| | 100 | 100 | 2.5 | 146340 | 1311864 | 1146-0001 | 1243.00 |
| | 110 | 80 | 2.5 | 146080 | 1311865 | 1795-0001 | 1308.00 |
| | 110 | 90 | 2.5 | 146081 | 1311866 | 1377-0001 | 1308.00 |
| | 120 | 80 | 2.5 | 146341 | 1311867 | 1059-0001 | 1421.00 |
| | 120 | 90 | 2.5 | 146342 | 1311868 | 1434-0001 | 1421.00 |
| | 120 | 100 | 2.5 | 146343 | 1311869 | 1722-0001 | 1421.00 |
| | 130 | 90 | 2.5 | 146082 | 1311870 | 1343-0001 | 1567.00 |
| | 130 | 100 | 2.5 | 146083 | 1311871 | 1325-0001 | 1567.00 |
| | 140 | 80 | 2.5 | 146084 | 1311878 | 1501-0001 | 1567.00 |
| | 140 | 90 | 2.5 | 146344 | 1311872 | 1575-0001 | 1567.00 |
| | 140 | 100 | 2.5 | 146345 | 1311873 | 1007-0001 | 1621.00 |
| | 140 | 120 | 2.5 | 146346 | 1311874 | 1221-0001 | 1814.00 |
| | 150 | 90 | 2.5 | 146347 | 1311875 | 1738-0001 | 1620.00 |
| | 150 | 100 | 2.5 | 146348 | 1311876 | 1264-0001 | 1620.00 |
| | 160 | 80 | 2.5 | 146085 | 1311879 | 1798-0001 | 1662.00 |
| | 160 | 90 | 2.5 | 146349 | 1311877 | 1473-0001 | 1662.00 |
| | 160 | 100 | 2.5 | 146086 | 1311880 | 1044-0001 | 1662.00 |
| | 160 | 120 | 2.5 | 146099 | 1311883 | 2345-0001 | 1750.00 |
| | 170 | 90 | 2.5 | 146087 | 1311884 | 1848-0001 | 1712.00 |
| | 180 | 90 | 2.5 | 146088 | 1311890 | 1817-0001 | 1765.00 |
| | 180 | 100 | 2.5 | 146089 | 1311891 | 1800-0001 | 1765.00 |

| Options | page | + | suppl. |
|---|------|---|--------|
| Avec rebords [Z_ _ _] | 164 | | 169.00 |
| Avec trous sur les rebords [ZL01] | 164 | | 0.00 |
| Schmidlin GreenSteel | 163 | | à 5.00 |
| catégorie de couleur II [FA0_ _] | 237 | | 126.00 |
| catégorie de couleur III [FA0_ _] | 237 | | 126.00 |
| catégorie de couleur IV [FA0_ _] | 237 | | 328.00 |
| catégorie de couleur V [FA0_ _] | 237 | | 126.00 |
| ANTIGLISS PRO jusqu'à 120 x 100 cm [GT01] | 163 | | 230.00 |
| ANTIGLISS PRO à partir de 120 x 120 cm [GT01] | 163 | | 269.00 |
| AQUAGRIP [GT04] | 163 | | 269.00 |
| CLEANEFFECT [OV01] | 164 | | 187.00 |

| Accessoires | page |
|--|----------|
| Set de pieds Schmidlin OMNIA avec bande d'étanchéité et phonique (SIA 181) | page 167 |
| Cadre de montage Schmidlin OMNIA (SIA 181) | page 165 |
| Support de receveurs et fonds de douche Schmidlin ULTIMO (SIA 181) | page 167 |

| Garnitures d'écoulement et trop-plein | page |
|--|----------|
| Garniture d'écoulement Schmidlin FLOW 50 | page 168 |
| Garniture d'écoulement Schmidlin FLOW 30 | page 168 |

Schmidlin VIVA VARIO

Trou d'écoulement ø 90 mm, rayon des angles 5mm

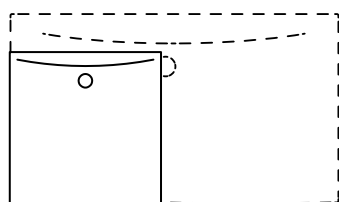

Garantie de livraison: Livraison sous 10 jours ouvrables (y c. options définies*)

| | Long. | Larg. | Prof. | No. USGBS | No. ST | No. Schmidlin | Prix CHF |
|----------------------|---------|--------|-------|-----------|--------|---------------|----------|
| in Schritten zu 1 cm | 89-98 | 89-98 | 2.5 | 141681 | | 1901-9999 | 1393.00 |
| in Schritten zu 1 cm | 99-108 | 79-108 | 2.5 | 141682 | | 1878-9999 | 1599.00 |
| in Schritten zu 1 cm | 109-118 | 79-98 | 2.5 | 141683 | | 1819-9999 | 1664.00 |
| in Schritten zu 1 cm | 119-128 | 79-128 | 2.5 | 141684 | | 1845-9999 | 1780.00 |
| in Schritten zu 1 cm | 129-138 | 89-118 | 2.5 | 141685 | | 1927-9999 | 1926.00 |
| in Schritten zu 1 cm | 139-148 | 79-128 | 2.5 | 141686 | | 1776-9999 | 1981.00 |
| in Schritten zu 1 cm | 149-158 | 89-128 | 2.5 | 141687 | | 1818-9999 | 2007.00 |
| in Schritten zu 1 cm | 159-168 | 79-128 | 2.5 | 141688 | | 1799-9999 | 2019.00 |
| in Schritten zu 1 cm | 169-178 | 89-98 | 2.5 | 141689 | | 1884-9999 | 2067.00 |

| Options | page | + | suppl. |
|--|------|---|--------|
| Option de livraison SUBITO - livraison en 4 jours ouvrables (y c. options définies*). Lieu de livraison: à choix, chez le grossiste ou directement sur le chantier. | 163 | | 331.00 |
| *Avec rebords [Z_ _ _] | 164 | | 169.00 |
| *Avec trous sur les rebords [ZL01] | 164 | | 0.00 |
| *Schmidlin GreenSteel | 163 | | à 5.00 |
| *catégorie de couleur II [FA0_ _] | 237 | | 126.00 |
| *catégorie de couleur III [FA0_ _] | 237 | | 126.00 |
| *catégorie de couleur IV [FA0_ _] | 237 | | 328.00 |
| *catégorie de couleur V [FA0_ _] | 237 | | 126.00 |
| *ANTIGLISS PRO jusqu'à 120 x 100 cm [GT01] | 163 | | 230.00 |
| *ANTIGLISS PRO à partir de 120 x 120 cm [GT01] | 163 | | 269.00 |
| *AQUAGRIP [GT04] | 163 | | 269.00 |
| *CLEANEFFECT [OV01] | 164 | | 187.00 |

| Accessoires | page |
|--|----------|
| Set de pieds Schmidlin OMNIA avec bande d'étanchéité et phonique (SIA 181) | page 167 |
| Cadre de montage Schmidlin OMNIA (SIA 181) | page 165 |
| Cadre de montage Schmidlin OMNIA VARIO (SIA 181) | page 166 |
| Cadre de montage Schmidlin OMNIA VARIO (SIA 181), à recouper | page 166 |
| Support de receveurs et fonds de douche Schmidlin ULTIMO (SIA 181) | page 167 |

| Garnitures d'écoulement et trop-plein | page |
|--|----------|
| Garniture d'écoulement Schmidlin FLOW 50 | page 168 |
| Garniture d'écoulement Schmidlin FLOW 30 | page 168 |

Toutes les options et tous les accessoires pour fonds de douche à partir de la page 163.

Schmidlin VIVA avec tablier continu en acier émaillé

Trou d'écoulement ø 90 mm, rayon des angles 5mm

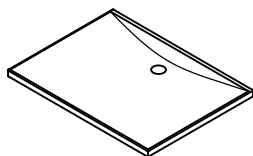

Hauteur de tablier 5 cm
Tablier sur 4 côtés

| Long. | Larg. | Prof. | No. USGBS | No. ST | No. Schmidlin | Prix CHF |
|-------|-------|-------|-----------|--------|---------------|----------|
| 90 | 90 | 2.5 | | | 1694-9999 | 1356.00 |
| 100 | 80 | 2.5 | | | 1125-9999 | 1558.00 |
| 100 | 90 | 2.5 | | | 1009-9999 | 1558.00 |
| 100 | 100 | 2.5 | | | 1146-9999 | 1558.00 |
| 110 | 80 | 2.5 | | | 1795-9999 | 1623.00 |
| 110 | 90 | 2.5 | | | 1377-9999 | 1623.00 |
| 120 | 80 | 2.5 | | | 1059-9999 | 1736.00 |
| 120 | 90 | 2.5 | | | 1434-9999 | 1736.00 |
| 120 | 100 | 2.5 | | | 1722-9999 | 1736.00 |
| 130 | 90 | 2.5 | | | 1343-9999 | 1882.00 |
| 130 | 100 | 2.5 | | | 1325-9999 | 1882.00 |
| 140 | 80 | 2.5 | | | 1501-9999 | 1882.00 |
| 140 | 90 | 2.5 | | | 1575-9999 | 1882.00 |
| 140 | 100 | 2.5 | | | 1007-9999 | 1936.00 |
| 150 | 90 | 2.5 | | | 1738-9999 | 1935.00 |
| 150 | 100 | 2.5 | | | 1264-9999 | 1935.00 |
| 160 | 80 | 2.5 | | | 1798-9999 | 1977.00 |
| 160 | 90 | 2.5 | | | 1473-9999 | 1977.00 |
| 160 | 100 | 2.5 | | | 1044-9999 | 1977.00 |
| 170 | 90 | 2.5 | | | 1848-9999 | 2027.00 |

| Options | page | + | suppl. |
|---|------|---|--------|
| Schmidlin GreenSteel | 163 | | à 5.00 |
| catégorie de couleur II [FA0_ _] | 237 | | 126.00 |
| catégorie de couleur III [FA0_ _] | 237 | | 126.00 |
| catégorie de couleur IV [FA0_ _] | 237 | | 328.00 |
| catégorie de couleur V [FA0_ _] | 237 | | 126.00 |
| ANTIGLISS PRO jusqu'à 120 x 100 cm [GT01] | 163 | | 230.00 |
| ANTIGLISS PRO à partir de 120 x 120 cm [GT01] | 163 | | 269.00 |
| AQUAGRIP [GT04] | 163 | | 269.00 |
| CLEANEFFECT [OV01] | 164 | | 187.00 |

| Accessoires | No. Schmidlin | |
|--|---------------|----------|
| Schmidlin bande d'espacement, longueur 6 m | 116410 | 15.00 |
| Set de pieds Schmidlin OMNIA avec bande d'étanchéité et phonique (SIA 181) | | page 167 |
| Cadre de montage Schmidlin OMNIA (SIA 181) | | page 165 |

| Garnitures d'écoulement et trop-plein | |
|--|----------|
| Garniture d'écoulement Schmidlin FLOW 50 | page 168 |
| Garniture d'écoulement Schmidlin FLOW 30 | page 168 |

Toutes les options et tous les accessoires pour fonds de douche à partir de la page 163.

Fonds de douche Schmidlin: Options

Schmidlin ANTIGLISS PRO



Protection antidérapante intégrale Schmidlin ANTIGLISS PRO

| | suppl. |
|---|---------------|
| pour tous les modèles fonds de douche Schmidlin jusqu'à 120x110 cm [GT01] | 230.00 |
| pour tous les modèles fonds de douche Schmidlin dès 120x120 cm [GT01] | 269.00 |

Schmidlin AQUAGRIP



Le traitement antidérapant pratiquement invisible et à peine perceptible à l'état sec.

Ne peut pas être combiné avec Schmidlin CLEANEFFECT. Disponible uniquement pour la couleur blanc alpin.

| | suppl. |
|-----------------|---------------|
| AQUAGRIP [GT04] | 269.00 |

Schmidlin GreenSteel



Fonds de douche en acier à émissions de CO2 réduites
Plus d'informations p. 226

| | No. USGRS | suppl. |
|--|------------------|---------------|
| GreenSteel 25 - pour tous les fonds de douche | 100962 | 5.00 |
| GreenSteel 50 - pour tous les fonds de douche | 100963 | 10.00 |
| GreenSteel 100 - pour tous les fonds de douche | 100967 | 20.00 |

Schmidlin SUBITO

- pour les produits Vario
- livraison en 4 jours ouvrables (y. c. options définies:
GreenSteel, couleurs, CLEANEFFECT, ANTIGLISS PRO, AQUAGRIP, rebords)
- lieu de livraison: à choix, chez le grossiste ou directement sur le chantier

| | suppl. |
|--|---------------|
| Option de livraison SUBITO - 1 pièce | 331.00 |
| Option de livraison SUBITO - à 2 pièces, par pièce (Condition : même numéro d'article) | 117.00 |

Schmidlin CLEANEFFECT

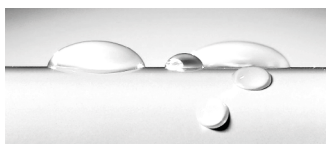

Surface facile à l'entretien

| | |
|--|---------------|
| | suppl. |
| pour tous les modèles fonds de douche Schmidlin [OV01] | 187.00 |

Rebords Schmidlin

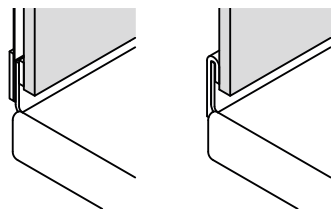

Le rebord Schmidlin est un rehaussement émaillé du bord de la baignoire ou du receveur de douche de 30 mm de haut recouvert de moitié par le carrelage mural. Il garantit un raccordement mural totalement étanche, sans joints de silicone.
pour fonds de douche VIVA, VIVA VARIO, DELTA et DELTA VARIO

| | |
|--|---------------|
| | suppl. |
| Schmidlin rebords [Z_ _ _ _] | 169.00 |
| Avec trous sur les rebords [ZL01] | 0.00 |
| Tous les rebords réguliers avec les codes de référence | page 218 |

Fonds de douche Schmidlin: Accessoires

Cadre de montage Schmidlin OMNIA (SIA 181)

nécessite set de pieds Schmidlin OMNIA (SIA 181)

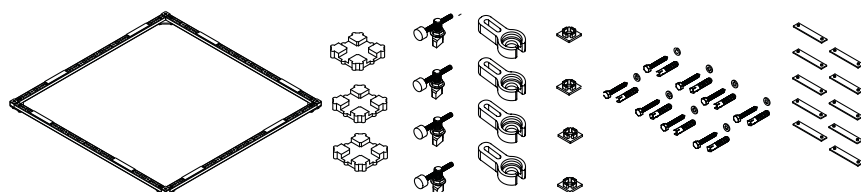

convient aux receveurs de douche extra-plats, plats et aux fonds de douche DELTA, FLOOR et VIVA

| | No. USGBS | No. ST | No. Schmidlin | Prix CHF |
|---|-----------|---------|---------------|----------|
| Cadre de montage Schmidlin OMNIA (SIA 181) 70 x 70 cm | 147190 | 1435101 | 1850-0001 | 203.00 |
| Cadre de montage Schmidlin OMNIA (SIA 181) 75 x 75 cm | 147191 | | 1850-0002 | 203.00 |
| Cadre de montage Schmidlin OMNIA (SIA 181) 80 x 70 cm | 147192 | | 1850-0003 | 203.00 |
| Cadre de montage Schmidlin OMNIA (SIA 181) 80 x 75 cm | 147193 | 1435104 | 1850-0004 | 203.00 |
| Cadre de montage Schmidlin OMNIA (SIA 181) 80 x 80 cm | 147194 | 1435105 | 1850-0005 | 203.00 |
| Cadre de montage Schmidlin OMNIA (SIA 181) 85 x 70 cm | 147195 | | 1850-0058 | 203.00 |
| Cadre de montage Schmidlin OMNIA (SIA 181) 85 x 75 cm | 147196 | | 1850-0059 | 203.00 |
| Cadre de montage Schmidlin OMNIA (SIA 181) 85 x 80 / 80 x 85 cm | 147197 | | 1850-0060 | 203.00 |
| Cadre de montage Schmidlin OMNIA (SIA 181) 85 x 85 cm | 147198 | | 1850-0006 | 203.00 |
| Cadre de montage Schmidlin OMNIA (SIA 181) 90 x 60 cm | 147199 | | 1850-0007 | 203.00 |
| Cadre de montage Schmidlin OMNIA (SIA 181) 90 x 70 cm | 147200 | 1435111 | 1850-0008 | 203.00 |
| Cadre de montage Schmidlin OMNIA (SIA 181) 90 x 75 cm | 147236 | 1435112 | 1850-0009 | 203.00 |
| Cadre de montage Schmidlin OMNIA (SIA 181) 90 x 80 cm | 147237 | 1435113 | 1850-0010 | 203.00 |
| Cadre de montage Schmidlin OMNIA (SIA 181) 90 x 85 cm | 147238 | | 1850-0011 | 203.00 |
| Cadre de montage Schmidlin OMNIA (SIA 181) 90 x 90 cm | 147239 | 1435115 | 1850-0012 | 203.00 |
| Cadre de montage Schmidlin OMNIA (SIA 181) 95 x 70 cm | 147240 | | 1850-0061 | 203.00 |
| Cadre de montage Schmidlin OMNIA (SIA 181) 95 x 75 cm | 147245 | | 1850-0062 | 203.00 |
| Cadre de montage Schmidlin OMNIA (SIA 181) 95 x 80 cm | 147246 | | 1850-0063 | 203.00 |
| Cadre de montage Schmidlin OMNIA (SIA 181) 95 x 85 cm | 147247 | | 1850-0064 | 203.00 |
| Cadre de montage Schmidlin OMNIA (SIA 181) 95 x 90 / 90 x 95 cm | 147248 | | 1850-0065 | 203.00 |
| Cadre de montage Schmidlin OMNIA (SIA 181) 95 x 95 cm | 147249 | | 1850-0066 | 203.00 |
| Cadre de montage Schmidlin OMNIA (SIA 181) 100 x 70 cm | 147272 | 1435122 | 1850-0013 | 203.00 |
| Cadre de montage Schmidlin OMNIA (SIA 181) 100 x 75 cm | 147273 | 1435123 | 1850-0014 | 203.00 |
| Cadre de montage Schmidlin OMNIA (SIA 181) 100 x 80 cm | 147274 | 1435124 | 1850-0015 | 203.00 |
| Cadre de montage Schmidlin OMNIA (SIA 181) 100 x 85 cm | 147275 | | 1850-0067 | 203.00 |
| Cadre de montage Schmidlin OMNIA (SIA 181) 100 x 90 cm | 147276 | 1435126 | 1850-0016 | 203.00 |
| Cadre de montage Schmidlin OMNIA (SIA 181) 100 x 95 cm | 147277 | | 1850-0068 | 203.00 |
| Cadre de montage Schmidlin OMNIA (SIA 181) 100 x 100 cm | 147250 | 1435128 | 1850-0017 | 203.00 |
| Cadre de montage Schmidlin OMNIA (SIA 181) 105 x 70 cm | 147279 | | 1850-0069 | 203.00 |
| Cadre de montage Schmidlin OMNIA (SIA 181) 105 x 75 cm | 148038 | | 1850-0070 | 203.00 |
| Cadre de montage Schmidlin OMNIA (SIA 181) 105 x 80 cm | 148039 | | 1850-0071 | 203.00 |
| Cadre de montage Schmidlin OMNIA (SIA 181) 105 x 85 cm | 148040 | | 1850-0072 | 203.00 |
| Cadre de montage Schmidlin OMNIA (SIA 181) 105 x 90 cm | 148041 | | 1850-0073 | 203.00 |
| Cadre de montage Schmidlin OMNIA (SIA 181) 105 x 95 cm | 148042 | | 1850-0074 | 203.00 |
| Cadre de montage Schmidlin OMNIA (SIA 181) 105 x 100 cm | 147278 | | 1850-0075 | 203.00 |
| Cadre de montage Schmidlin OMNIA (SIA 181) 110 x 70 cm | 148045 | | 1850-0018 | 203.00 |
| Cadre de montage Schmidlin OMNIA (SIA 181) 110 x 75 cm | 148046 | | 1850-0019 | 203.00 |
| Cadre de montage Schmidlin OMNIA (SIA 181) 110 x 80 cm | 148047 | 1435138 | 1850-0020 | 203.00 |
| Cadre de montage Schmidlin OMNIA (SIA 181) 110 x 85 cm | 148048 | | 1850-0076 | 203.00 |
| Cadre de montage Schmidlin OMNIA (SIA 181) 110 x 90 cm | 148049 | 1435140 | 1850-0021 | 203.00 |
| Cadre de montage Schmidlin OMNIA (SIA 181) 110 x 95 cm | 148093 | | 1850-0077 | 203.00 |
| Cadre de montage Schmidlin OMNIA (SIA 181) 110 x 100 cm | 148043 | 1435142 | 1850-0022 | 203.00 |
| Cadre de montage Schmidlin OMNIA (SIA 181) 110 x 110 cm | 148044 | | 1850-0023 | 203.00 |
| Cadre de montage Schmidlin OMNIA (SIA 181) 115 x 70 cm | 148095 | | 1850-0078 | 203.00 |
| Cadre de montage Schmidlin OMNIA (SIA 181) 115 x 75 cm | 148096 | | 1850-0079 | 203.00 |

| | No. USGBS | No. ST | No. Schmidlin | Prix CHF |
|--|-----------|---------|---------------|----------|
| Cadre de montage Schmidlin OMNIA (SIA 181) 115 x 80 cm | 148097 | | 1850-0080 | 203.00 |
| Cadre de montage Schmidlin OMNIA (SIA 181) 115 x 85 cm | 148098 | | 1850-0081 | 203.00 |
| Cadre de montage Schmidlin OMNIA (SIA 181) 115 x 90 cm | 148099 | | 1850-0082 | 203.00 |
| Cadre de montage Schmidlin OMNIA (SIA 181) 115 x 95 cm | 148100 | | 1850-0083 | 203.00 |
| Cadre de montage Schmidlin OMNIA (SIA 181) 115 x 100 cm | 148094 | | 1850-0084 | 203.00 |
| Cadre de montage Schmidlin OMNIA (SIA 181) 120 x 70 cm | 148117 | 1435151 | 1850-0024 | 203.00 |
| Cadre de montage Schmidlin OMNIA (SIA 181) 120 x 75 cm | 148118 | 1435152 | 1850-0025 | 203.00 |
| Cadre de montage Schmidlin OMNIA (SIA 181) 120 x 80 cm | 148119 | 1435153 | 1850-0026 | 203.00 |
| Cadre de montage Schmidlin OMNIA (SIA 181) 120 x 85 cm | 148220 | | 1850-0086 | 203.00 |
| Cadre de montage Schmidlin OMNIA (SIA 181) 120 x 90 cm | 148221 | 1435155 | 1850-0027 | 203.00 |
| Cadre de montage Schmidlin OMNIA (SIA 181) 120 x 95 cm | 148222 | | 1850-0085 | 203.00 |
| Cadre de montage Schmidlin OMNIA (SIA 181) 120 x 100 cm | 148114 | 1435157 | 1850-0028 | 203.00 |
| Cadre de montage Schmidlin OMNIA (SIA 181) 120 x 110 cm | 148115 | 1435158 | 1850-0029 | 203.00 |
| Cadre de montage Schmidlin OMNIA (SIA 181) 120 x 120 cm | 148116 | 1435159 | 1850-0030 | 203.00 |
| Cadre de montage Schmidlin OMNIA (SIA 181) 130 x 70 cm | 147545 | 1435129 | 1850-0091 | 231.00 |
| Cadre de montage Schmidlin OMNIA (SIA 181) 130 x 75 cm | 148224 | 1435130 | 1850-0088 | 231.00 |
| Cadre de montage Schmidlin OMNIA (SIA 181) 130 x 80 cm | 148225 | 1435161 | 1850-0031 | 231.00 |
| Cadre de montage Schmidlin OMNIA (SIA 181) 130 x 90 cm | 148226 | 1435162 | 1850-0032 | 231.00 |
| Cadre de montage Schmidlin OMNIA (SIA 181) 130 x 100 cm | 148223 | 1435163 | 1850-0033 | 231.00 |
| Cadre de montage Schmidlin OMNIA (SIA 181) 140 x 70 cm | 148229 | | 1850-0034 | 231.00 |
| Cadre de montage Schmidlin OMNIA (SIA 181) 140 x 75 cm | 148230 | 1435165 | 1850-0035 | 231.00 |
| Cadre de montage Schmidlin OMNIA (SIA 181) 140 x 80 cm | 148231 | 1435166 | 1850-0036 | 231.00 |
| Cadre de montage Schmidlin OMNIA (SIA 181) 140 x 90 cm | 148232 | 1435167 | 1850-0037 | 231.00 |
| Cadre de montage Schmidlin OMNIA (SIA 181) 140 x 100 cm | 148227 | 1435168 | 1850-0038 | 231.00 |
| Cadre de montage Schmidlin OMNIA (SIA 181) 140 x 120 cm | 148228 | 1435169 | 1850-0087 | 231.00 |
| Cadre de montage Schmidlin OMNIA (SIA 181) 140 x 140 cm | 147546 | | 1850-0094 | 231.00 |
| Cadre de montage Schmidlin OMNIA (SIA 181) 150 x 70 cm | 148235 | | 1850-0039 | 231.00 |
| Cadre de montage Schmidlin OMNIA (SIA 181) 150 x 75 cm | 148236 | 1435171 | 1850-0040 | 231.00 |
| Cadre de montage Schmidlin OMNIA (SIA 181) 150 x 80 cm | 148237 | 1435172 | 1850-0041 | 231.00 |
| Cadre de montage Schmidlin OMNIA (SIA 181) 150 x 90 cm | 148238 | 1435173 | 1850-0042 | 231.00 |
| Cadre de montage Schmidlin OMNIA (SIA 181) 150 x 100 cm | 148233 | 1435174 | 1850-0043 | 231.00 |
| Cadre de montage Schmidlin OMNIA (SIA 181) 150 x 150 cm | 148234 | | 1850-0044 | 231.00 |
| Cadre de montage Schmidlin OMNIA (SIA 181) 160 x 70 cm | 148240 | | 1850-0045 | 231.00 |
| Cadre de montage Schmidlin OMNIA (SIA 181) 160 x 75 cm | 148243 | 1435177 | 1850-0046 | 231.00 |
| Cadre de montage Schmidlin OMNIA (SIA 181) 160 x 80 cm | 148244 | 1435178 | 1850-0047 | 231.00 |
| Cadre de montage Schmidlin OMNIA (SIA 181) 160 x 90 cm | 148247 | 1435179 | 1850-0048 | 231.00 |
| Cadre de montage Schmidlin OMNIA (SIA 181) 160 x 100 cm | 148239 | 1435180 | 1850-0049 | 231.00 |
| Cadre de montage Schmidlin OMNIA (SIA 181) 160 x 120 cm | 148149 | | 1850-0090 | 231.00 |
| Cadre de montage Schmidlin OMNIA (SIA 181) 170 x 70 cm | 148249 | | 1850-0050 | 231.00 |
| Cadre de montage Schmidlin OMNIA (SIA 181) 170 x 75 cm | 148250 | 1435182 | 1850-0051 | 231.00 |
| Cadre de montage Schmidlin OMNIA (SIA 181) 170 x 80 cm | 148251 | 1435183 | 1850-0052 | 231.00 |
| Cadre de montage Schmidlin OMNIA (SIA 181) 170 x 90 cm | 148252 | 1435184 | 1850-0053 | 231.00 |
| Cadre de montage Schmidlin OMNIA (SIA 181) 170 x 100 cm | 148248 | | 1850-0054 | 231.00 |
| Cadre de montage Schmidlin OMNIA (SIA 181) 180 x 80 cm | 148254 | 1435186 | 1850-0055 | 231.00 |
| Cadre de montage Schmidlin OMNIA (SIA 181) 180 x 90 cm | 148255 | 1435187 | 1850-0056 | 231.00 |
| Cadre de montage Schmidlin OMNIA (SIA 181) 180 x 100 cm | 148253 | 1435188 | 1850-0057 | 231.00 |
| Cadre de montage Schmidlin OMNIA (SIA 181) 190 x 90 cm | 147547 | 1435131 | 1850-0092 | 231.00 |
| Cadre de montage Schmidlin OMNIA (SIA 181) 200 x 90 cm | 147548 | 1435132 | 1850-0093 | 231.00 |
| Cadre de montage Schmidlin OMNIA VARIO (SIA 181), sur mesure, jusqu'à 129x125 cm | 148159 | 1435199 | 2110-9999 | 237.00 |
| Cadre de montage Schmidlin OMNIA VARIO (SIA 181), sur mesure, à partir de 130x76 cm | | 1435200 | 2110-9999 | 256.00 |
| Cadre de montage Schmidlin OMNIA VARIO (SIA 181) 67x67 - 110x110 cm, à recouper | 148164 | | 111723 | 203.00 |
| Cadre de montage Schmidlin OMNIA VARIO (SIA 181) 111x67 - 190x125 cm, à recouper | 148165 | | 111724 | 232.00 |

Set de pieds Schmidlin OMNIA avec bande d'étanchéité et phonique (SIA 181)

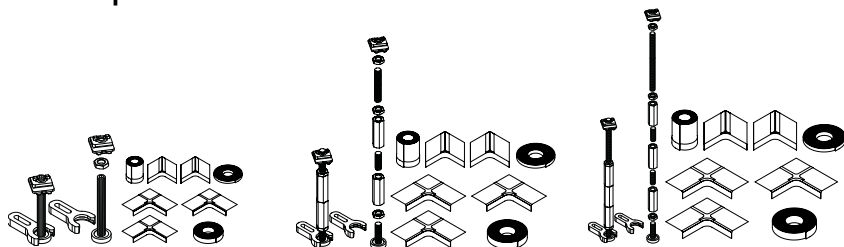

Hauteur de montage 4,5 - 11 cm Hauteur de montage 10 - 20 cm Hauteur de montage 19 - 33 cm

Contient: 8 pieds insonorisés, bande d'étanchéité 6 m, 2 angle d'étanchéité, 3 angle multi, bande d'isolation phonique, bande d'espacement

| | No. USGBS | No. ST | No. Schmidlin | Prix CHF |
|---|-----------|---------|---------------|----------|
| Hauteur de montage 4.5 - 11 cm | 148275 | 1435194 | 109856 | 322.00 |
| Hauteur de montage 10 - 20 cm | 148276 | 1435195 | 109857 | 333.00 |
| Hauteur de montage 19 - 33 cm | 148277 | 1435196 | 109858 | 360.00 |
| Elément de coffrage pour couler la chape, 2000 mm x 250 mm, blanc, y.c. matériel de fixation (6 pièces) | 148281 | 1435197 | 109010 | 84.00 |

Support de douche Schmidlin ULTIMO (SIA 181) pour receveurs de douche 2.5 / 3.5 cm et fonds de douche FLOOR, VIVA

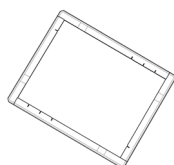

Convient pour tous les receveurs de douche 2.5 / 3.5 cm et fonds de douche FLOOR, VIVA.

Contenu : 4 x profil EPS de 115 cm

| | No. USGBS | No. ST | No. Schmidlin | Prix CHF |
|--|-----------|---------|---------------|----------|
| Support de douche Schmidlin ULTIMO (SIA 181), pour receveurs de douche 2.5 / 3.5 cm et fonds de douche FLOOR, VIVA | 147543 | 1111910 | 116487 | 103.00 |

Nettoyant émail Schmidlin / Chiffon de séchage Schmidlin

Entretien et nettoyage en douceur de tous les produits Schmidlin en acier titane émaillé, sans acide, écologique. N'est pas recommandé pour produits avec Schmidlin CLEANEFFECT.



| | No. USGBS | No. ST | No. Schmidlin | Prix CHF |
|------------------------------|-----------|---------|---------------|----------|
| tube de 200 ml | 887005 | 8351220 | 100456 | 25.00 |
| Chiffon de séchage Schmidlin | 217600 | | 110926 | 22.30 |

AntiSlide - Set de traitement anti-dérapant



Traitement antiglisse pour baignoires, receveurs et fonds de douche en acier-titane émaillé.

| | No. USGBS | No. ST | No. Schmidlin | Prix CHF |
|---|-----------|--------|---------------|----------|
| AntiSlide - Set de traitement anti-dérapant | 887008 | | 111673 | 303.00 |

Fonds de douche Schmidlin: Garnitures

Garniture d'écoulement Schmidlin FLOW

Adaptable à tous les fonds de douche, receveurs de douche extra plat et plat



| | No. USGBS | No. ST | No. Schmidlin | Prix CHF |
|--|------------|---------|---------------|----------|
| Garniture d'écoulement Schmidlin FLOW 50, Ø 90 mm, hauteur de l'eau d'étanchéité 50 mm, sans couvercle | 146255 | 1311701 | 109862 | 169.00 |
| Garniture d'écoulement Schmidlin FLOW 30, Ø 90 mm, hauteur de l'eau d'étanchéité 30 mm, sans couvercle | 146256 | | 109863 | 169.00 |
| Schmidlin couvercle garniture d'écoulement 90, plastique, chromé | 851518.501 | | 100384 | 51.00 |
| Schmidlin couvercle garniture d'écoulement 90, plastique, blanc | 851518.100 | | 100450 | 94.00 |
| Schmidlin couvercle garniture d'écoulement 90, acier émaillé, blanc | 851622.100 | 1311699 | 1740-0001 | 164.00 |
| Schmidlin couvercle garniture d'écoulement 90, acier émaillé, anthracite mat | 851622.391 | | 1740-0062 | 164.00 |
| Schmidlin couvercle garniture d'écoulement 90, acier émaillé, gris foncé mat | 851622.337 | | 1740-0061 | 164.00 |
| Schmidlin couvercle garniture d'écoulement 90, acier émaillé, autres couleurs | 851622.xxx | | 1740-9999 | 164.00 |
| Schmidlin couvercle garniture d'écoulement 90, acier émaillé, autres couleurs, ANTIGLISS PRO | | | 1740-9999 | 217.00 |
| Schmidlin couvercle garniture d'écoulement 90, acier émaillé, blanc alpin, AQUAGRIP | | | 1740-9999 | 217.00 |
| Schmidlin couvercle garniture d'écoulement 90, acier émaillé, autres couleurs, CLEANEFFECT | | | 1740-9999 | 198.00 |

| Capacité d'écoulement: 0.55 l/sec, 33 l/min

Garniture d'écoulement Schmidlin VERTICAL

Adaptable à fonds de douche DELTA, FLOOR, VIVA, receveurs de douche extra plat et plat

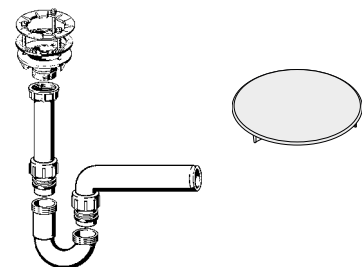

| | No. USGBS | No. ST | No. Schmidlin | Prix CHF |
|--|------------|-------------|---------------|----------|
| Siphon vertical 90 mm (sans couvercle) | 851621 | | 100379 | 107.00 |
| Viega couvercle Tempoplex / Tempoplex Plus / Tempoplex 60 mm, chromé (649982) | 851593.501 | | 100383 | 38.00 |
| Schmidlin couvercle garniture d'écoulement 90, plastique, chromé | 851518.501 | 1311698.501 | 100384 | 51.00 |
| Schmidlin couvercle garniture d'écoulement 90, plastique, blanc | 851518.100 | 1311698.100 | 100450 | 94.00 |
| Schmidlin couvercle garniture d'écoulement 90, acier émaillé, blanc | 851622.100 | 1311699.100 | 1740-0001 | 164.00 |
| Schmidlin couvercle garniture d'écoulement 90, acier émaillé, anthracite mat | 851622.391 | | 1740-0062 | 164.00 |
| Schmidlin couvercle garniture d'écoulement 90, acier émaillé, gris foncé mat | 851622.337 | | 1740-0061 | 164.00 |
| Schmidlin couvercle garniture d'écoulement 90, acier émaillé, autres couleurs | 851622.xxx | | 1740-9999 | 164.00 |
| Schmidlin couvercle garniture d'écoulement 90, acier émaillé, autres couleurs, ANTIGLISS PRO | | | 1740-9999 | 217.00 |
| Schmidlin couvercle garniture d'écoulement 90, acier émaillé, blanc alpin, AQUAGRIP | | | 1740-9999 | 217.00 |
| Schmidlin couvercle garniture d'écoulement 90, acier émaillé, autres couleurs, CLEANEFFECT | | | 1740-9999 | 198.00 |

| Capacité d'écoulement: 0.53 l/sec, 32 l/min

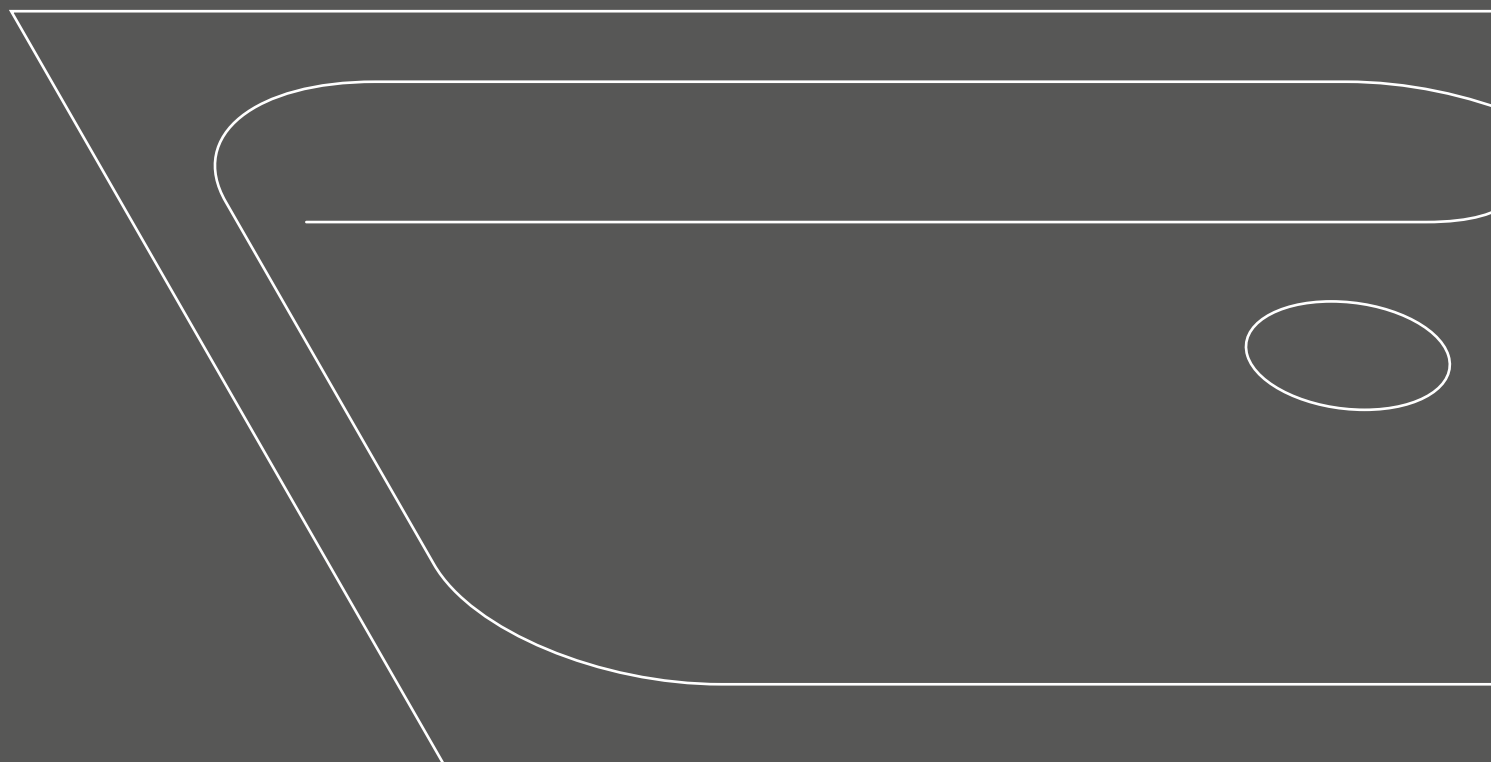

Schmidlin receveur de douche extra plat (2,5 / 3,5 cm)

Trou d'écoulement ø 90 mm

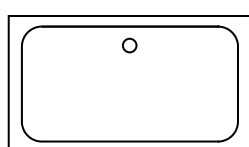
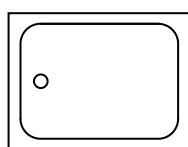
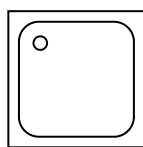

Longueur 70 cm - 95 cm Longueur 100 cm - 155 cm Longueur 160 cm - 180 cm



| Long. | Larg. | Prof. | No. USGBS | No. ST | No. Schmidlin | Prix CHF |
|-------|-------|-------|-----------|---------|---------------|----------|
| 70 | 70 | 2.5 | 141581 | | 1523-0001 | 889.00 |
| 75 | 75 | 2.5 | 141582 | | 1684-0001 | 889.00 |
| 80 | 70 | 2.5 | 141583 | | 1126-0001 | 913.00 |
| 80 | 75 | 2.5 | 141584 | | 1376-0001 | 848.00 |
| 80 | 80 | 3.5 | 141045 | 1311407 | 1650-0001 | 771.00 |
| 80 | 85 | 2.5 | 141579 | | 1926-0001 | 1212.00 |
| 85 | 70 | 2.5 | 141022 | | 1793-0001 | 1212.00 |
| 85 | 75 | 2.5 | 141023 | | 1899-0001 | 1179.00 |
| 85 | 80 | 2.5 | 141024 | | 1939-0001 | 1125.00 |
| 85 | 85 | 2.5 | 141585 | | 1279-0001 | 889.00 |
| 90 | 60 | 2.5 | 141108 | | 1192-0001 | 1107.00 |
| 90 | 70 | 2.5 | 141109 | 1311415 | 1006-0001 | 837.00 |
| 90 | 75 | 2.5 | 141046 | 1311416 | 1715-0001 | 798.00 |
| 90 | 80 | 2.5 | 141110 | 1311417 | 1064-0001 | 837.00 |
| 90 | 85 | 2.5 | 141586 | | 1462-0001 | 1107.00 |
| 90 | 90 | 2.5 | 141047 | 1311408 | 1724-0001 | 763.00 |
| 90 | 95 | 2.5 | 141580 | | 1872-0001 | 1171.00 |
| 95 | 70 | 2.5 | 141025 | | 1892-0001 | 1171.00 |
| 95 | 75 | 2.5 | 141026 | | 1846-0001 | 1143.00 |
| 95 | 80 | 2.5 | 141027 | | 1814-0001 | 1171.00 |
| 95 | 85 | 2.5 | 141035 | | 1866-0001 | 1171.00 |
| 95 | 90 | 2.5 | 141036 | | 1809-0001 | 1125.00 |
| 95 | 95 | 2.5 | 141037 | | 1833-0001 | 1125.00 |
| 100 | 70 | 2.5 | 141117 | 1311409 | 1292-0001 | 1107.00 |
| 100 | 75 | 2.5 | 141111 | 1311421 | 1670-0001 | 1033.00 |
| 100 | 80 | 2.5 | 141048 | 1311422 | 1519-0001 | 1033.00 |
| 100 | 85 | 2.5 | 141041 | | 1950-0001 | 1375.00 |
| 100 | 90 | 2.5 | 141112 | 1311424 | 1419-0001 | 1069.00 |
| 100 | 95 | 2.5 | 141042 | | 1834-0001 | 1427.00 |
| 100 | 100 | 2.5 | 141049 | 1311411 | 1669-0001 | 1054.00 |
| 105 | 70 | 2.5 | 141043 | | 1777-0001 | 1406.00 |
| 105 | 75 | 2.5 | 141044 | | 1836-0001 | 1375.00 |
| 105 | 80 | 2.5 | 141054 | | 1935-0001 | 1375.00 |
| 105 | 85 | 2.5 | 141056 | | 1864-0001 | 1375.00 |
| 105 | 90 | 2.5 | 141060 | | 1861-0001 | 1427.00 |
| 105 | 95 | 2.5 | 141063 | | 1876-0001 | 1427.00 |
| 105 | 100 | 2.5 | 141064 | | 1826-0001 | 1427.00 |
| 110 | 70 | 3.5 | 141588 | | 1326-0001 | 1107.00 |
| 110 | 75 | 3.5 | 141589 | | 1308-0001 | 1107.00 |
| 110 | 80 | 3.5 | 141028 | 1311443 | 1511-0001 | 1313.00 |
| 110 | 85 | 3.5 | 141068 | | 1886-0001 | 1583.00 |
| 110 | 90 | 3.5 | 141118 | 1311446 | 1207-0001 | 1213.00 |
| 110 | 95 | 3.5 | 141073 | | 1794-0001 | 1576.00 |
| 110 | 100 | 3.5 | 141055 | 1311410 | 1447-0001 | 1285.00 |
| 110 | 110 | 3.5 | 141590 | | 1590-0001 | 1285.00 |
| 115 | 70 | 3.5 | 141074 | | 1934-0001 | 1406.00 |
| 115 | 75 | 3.5 | 141100 | | 1854-0001 | 1406.00 |

05



| | | | | | | |
|--------------------------------------|-----|-----|--------|---------|-----------|---------|
| 115 | 80 | 3.5 | 141107 | | 1852-0001 | 1583.00 |
| 115 | 85 | 3.5 | 141139 | | 1880-0001 | 1583.00 |
| 115 | 90 | 3.5 | 141157 | | 1856-0001 | 1576.00 |
| 115 | 95 | 3.5 | 141160 | | 1823-0001 | 1576.00 |
| 115 | 100 | 3.5 | 141161 | | 1943-0001 | 1583.00 |
| 120 | 70 | 3.5 | 141119 | 1311412 | 1365-0001 | 1173.00 |
| 120 | 75 | 3.5 | 141113 | 1311444 | 1074-0001 | 1173.00 |
| 120 | 80 | 3.5 | 141050 | 1311445 | 1720-0001 | 1173.00 |
| 120 | 85 | 3.5 | 141162 | | 1805-0001 | 1518.00 |
| 120 | 90 | 3.5 | 141114 | 1311447 | 1057-0001 | 1191.00 |
| 120 | 95 | 3.5 | 141163 | | 1942-0001 | 1537.00 |
| 120 | 100 | 3.5 | 141115 | 1311449 | 1389-0001 | 1199.00 |
| 120 | 110 | 3.5 | 141058 | | 1273-0001 | 1331.00 |
| 120 | 120 | 3.5 | 141591 | | 1366-0001 | 1182.00 |
| 130 | 70 | 3.5 | 141545 | 1311479 | 2360-0001 | 1358.00 |
| 130 | 75 | 3.5 | 141546 | 1311480 | 2385-0001 | 1358.00 |
| 130 | 80 | 3.5 | 141592 | 1311452 | 1005-0001 | 1357.00 |
| 130 | 90 | 3.5 | 141593 | 1311453 | 1040-0001 | 1251.00 |
| 130 | 100 | 3.5 | 141594 | 1311454 | 1169-0001 | 1357.00 |
| 130 | 130 | 3.5 | 141587 | 1311455 | 2092-0001 | 1872.00 |
| 140 | 70 | 3.5 | 141595 | | 1362-0001 | 1233.00 |
| 140 | 75 | 3.5 | 141596 | 1311456 | 1129-0001 | 1233.00 |
| 140 | 80 | 3.5 | 141120 | 1311457 | 1408-0001 | 1253.00 |
| 140 | 90 | 3.5 | 141597 | 1311458 | 1004-0001 | 1251.00 |
| 140 | 100 | 3.5 | 141122 | 1311459 | 1199-0001 | 1285.00 |
| 140 | 140 | 3.5 | 141547 | | 2346-0001 | 1600.00 |
| 150 | 70 | 3.5 | 141598 | | 1317-0001 | 1233.00 |
| 150 | 75 | 3.5 | 141599 | 1311461 | 1147-0001 | 1233.00 |
| 150 | 80 | 3.5 | 141600 | 1311462 | 1186-0001 | 1306.00 |
| 150 | 90 | 3.5 | 141121 | 1311463 | 1127-0001 | 1259.00 |
| 150 | 100 | 3.5 | 141601 | 1311464 | 1237-0001 | 1315.00 |
| (disponible uniquement sans rebords) | 150 | 150 | 3.5 | 141602 | 1536-0001 | 1786.00 |
| 160 | 70 | 3.5 | 141603 | | 1398-0001 | 1251.00 |
| 160 | 75 | 3.5 | 141604 | 1311467 | 1688-0001 | 1251.00 |
| 160 | 80 | 3.5 | 141605 | 1311468 | 1407-0001 | 1351.00 |
| 160 | 90 | 3.5 | 141123 | 1311469 | 1608-0001 | 1321.00 |
| 160 | 100 | 3.5 | 141606 | 1311470 | 1424-0001 | 1389.00 |
| 170 | 70 | 3.5 | 141607 | | 1063-0001 | 1389.00 |
| 170 | 75 | 3.5 | 141608 | 1311472 | 1553-0001 | 1389.00 |
| 170 | 80 | 3.5 | 141609 | 1311473 | 1162-0001 | 1447.00 |
| 170 | 90 | 3.5 | 141124 | 1311474 | 1345-0001 | 1389.00 |
| 170 | 100 | 3.5 | 141610 | | 1593-0001 | 1461.00 |
| 180 | 80 | 3.5 | 141611 | 1311476 | 1478-0001 | 1418.00 |
| 180 | 90 | 3.5 | 141116 | 1311477 | 1196-0001 | 1418.00 |
| 180 | 100 | 3.5 | 141612 | 1311478 | 1415-0001 | 1470.00 |
| 190 | 90 | 3.5 | 141548 | 1311481 | 2342-0001 | 1450.00 |
| 200 | 90 | 3.5 | 141549 | 1311482 | 2348-0001 | 1474.00 |



| Options | page | + | suppl. |
|--|------|---|-------------|
| Avec rebords [Z_ _ _ _]  (y.c. cadre de montage OMNIA) à 120 x 120 cm | | | 463.00 |
| Avec rebords [Z_ _ _ _]  (y.c. cadre de montage OMNIA) de 130 x 70 cm | | | 491.00 |
| Avec rebords [Z_ _ _ _]  188 | 188 | | 260.00 |
| Avec trous sur les rebords [ZL01] | 188 | | 0.00 |
| Schmidlin GreenSteel | 187 | | à 5.00 |
| catégorie de couleur II [FA058] | 237 | | 228.00 |
| catégorie de couleur III [FA0_ _] | 237 | | 228.00 |
| catégorie de couleur IV [FA0_ _] | 237 | | 430.00 |
| catégorie de couleur V [FA0_ _] | 237 | | 228.00 |
| ANTIGLISS PRO jusqu'à 120 x 100 cm [GT01] | 187 | | 230.00 |
| ANTIGLISS PRO à partir de 120 x 120 cm [GT01] | 187 | | 269.00 |
| AQUAGRIP [GT04] | 187 | | 269.00 |
| CLEANEFFECT [OV01] | 188 | | 187.00 |
| Longeur spéciale -2/+5 cm (de -1 à + 2,5 cm des deux côtes) | 190 | | à 509.00 |
| Rayon d'angle de seulement 5 mm [EA_ _ 04] | 189 | | 322.00 |
| Angle coupé [EA_ _ 03] | 189 | | 435.00 |
| Angle arrondi [EA_ _ 02] | 190 | | 579.00 |
| Tablier(s) 50 mm [SZ_ _ _ _] | 190 | | à 652.00 |
| Tablier(s) hauteur spéciale | 190 | | à 989.00 |
| Fabrication spéciale | 190 | | sur demande |

Accessoires

| | |
|--|----------|
| Set de pieds pour recevers de douche (SIA 181), sans / avec bande d'étanchéité | page 195 |
| Cadre de montage pour recevers de douche BASIC (SIA 181) | page 194 |
| Set de pieds Schmidlin OMNIA (SIA 181), sans / avec bande d'étanchéité | page 193 |
| Cadre de montage Schmidlin OMNIA (SIA 181) | page 191 |
| Support de recevers et fonds de douche Schmidlin ULTIMO (SIA 181) | page 196 |
| Schmidlin equerre de montage (SIA 181), jeu (4 pièces) | page 197 |
| Profil en caoutchouc pour rebords | page 197 |

Garnitures d'écoulement et trop-plein

| | |
|---|----------|
| Garniture d'écoulement Schmidlin FLOW 50 | page 198 |
| Garniture d'écoulement Schmidlin FLOW 30 | page 198 |
| Schmidlin VERTICAL garniture d'écoulement | page 200 |
| Garniture d'écoulement Viega Tempoplex | page 199 |
| Garniture d'écoulement Viega Tempoplex Plus | page 200 |

Toutes les options et tous les accessoires pour recevers de douche à partir de la page 187.



Schmidlin receveur de douche extra plat VARIO

Trou d'écoulement ø 90 mm

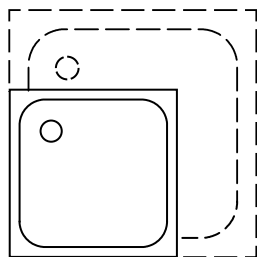

67 cm - 96 cm

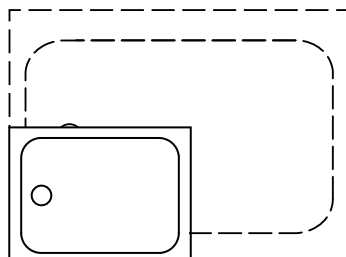

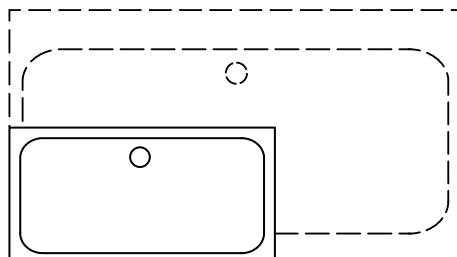

97 cm - 155 cm



≥ 156 cm

Garantie de livraison: Livraison sous 10 jours ouvrables (y c. options définies*)

| | Long. | Larg. | Prof. | No. USGBS | No. ST | No. Schmidlin | Prix CHF |
|------------------------|---------|--------|-------|-----------|---------|---------------|----------|
| par intervalle de 1 cm | 67-75 | 67-79 | 2.5 | 141670 | 1311170 | 1820-9999 | 1247.00 |
| par intervalle de 1 cm | 76-85 | 66-89 | 2.5 | 141671 | 1311171 | 1922-9999 | 1272.00 |
| par intervalle de 1 cm | 86-96 | 56-95 | 2.5 | 141672 | 1311172 | 1883-9999 | 1331.00 |
| par intervalle de 1 cm | 97-105 | 67-110 | 2.5 | 141673 | 1311173 | 1824-9999 | 1442.00 |
| par intervalle de 1 cm | 106-115 | 67-114 | 3.5 | 141674 | 1311174 | 1788-9999 | 1607.00 |
| par intervalle de 1 cm | 116-129 | 66-125 | 3.5 | 141675 | 1311175 | 1912-9999 | 1670.00 |
| par intervalle de 1 cm | 130-135 | 67-124 | 3.5 | 141676 | 1311176 | 1844-9999 | 1699.00 |
| par intervalle de 1 cm | 136-155 | 67-125 | 3.5 | 141677 | 1311177 | 1870-9999 | 1727.00 |
| par intervalle de 1 cm | 156-175 | 67-125 | 3.5 | 141678 | 1311178 | 1914-9999 | 1818.00 |
| par intervalle de 1 cm | 176-187 | 67-125 | 3.5 | 141679 | 1311179 | 1900-9999 | 1871.00 |
| par intervalle de 1 cm | 188-190 | 77-125 | 3.5 | 141680 | 1311180 | 1944-9999 | 1897.00 |
| par intervalle de 1 cm | 191-207 | 86-97 | 3.5 | 141620 | 1311024 | 2361-9999 | 1922.00 |

| Options | page | + | suppl. |
|--|------|---|----------|
| Option de livraison SUBITO - livraison en 4 jours ouvrables (y c. options définies*). | | | |
| Lieu de livraison: à choix, chez le grossiste ou directement sur le chantier. | 187 | | 331.00 |
| *Avec rebords [Z_ _ _]  (incl. cadre de montage OMNIA) à 129 x 125 cm | | | 497.00 |
| *Avec rebords [Z_ _ _]  (incl. cadre de montage OMNIA) de 130 x 76 cm | | | 516.00 |
| *Avec rebords [Z_ _ _]  | 188 | | 260.00 |
| *Avec trous sur les rebords [ZL01] | 188 | | 0.00 |
| *Schmidlin GreenSteel | 187 | | à 5.00 |
| *catégorie de couleur II, III, V [FA0_ _] | 237 | | 228.00 |
| *catégorie de couleur IV [FA0_ _] | 237 | | 430.00 |
| *ANTIGLISS PRO jusqu'à 120 x 100 cm [GT01] | 187 | | 230.00 |
| *ANTIGLISS PRO à partir de 120 x 120 cm [GT01] | 187 | | 269.00 |
| *AQUAGRIP [GT04] | 187 | | 269.00 |
| *CLEANEFFECT [OV01] | 188 | | 187.00 |
| Rayon d'angle de seulement 5 mm [EA_ _ 04] | 189 | | 322.00 |
| Angle coupé [EA_ _ 03] | 189 | | 435.00 |
| Angle arrondi [EA_ _ 02] | 190 | | 579.00 |
| Tablier(s) 50 mm [SZ_ _ _] | 190 | | à 652.00 |
| Tablier(s) hauteur spéciale | 190 | | à 989.00 |

| Accessoires | page |
|---|----------|
| Set de pieds pour receveurs de douche (SIA 181), sans / avec bande d'étanchéité | page 195 |
| Cadre de montage pour receveurs de douche BASIC (SIA 181) | page 194 |
| Set de pieds Schmidlin OMNIA (SIA 181), sans / avec bande d'étanchéité | page 193 |
| Cadre de montage Schmidlin OMNIA (SIA 181) | page 191 |
| Support de receveurs et fonds de douche Schmidlin ULTIMO (SIA 181) | page 196 |
| Schmidlin equerre de montage (SIA 181), jeu (4 pièces) | page 197 |

| Garnitures d'écoulement et trop-plein | page |
|---|----------|
| Garniture d'écoulement Schmidlin FLOW 50 | page 198 |
| Garniture d'écoulement Schmidlin FLOW 30 | page 198 |
| Schmidlin VERTICAL garniture d'écoulement | page 200 |
| Garniture d'écoulement Viega Tempoplex | page 199 |
| Garniture d'écoulement Viega Tempoplex Plus | page 200 |

Toutes les options et tous les accessoires pour receveurs de douche à partir de la page 187.

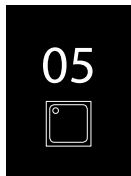

Schmidlin receveur de douche plat (6,5 cm)

Trou d'écoulement ø 90 mm

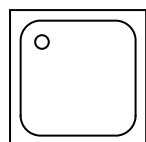

70 cm - 95 cm

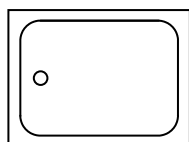

100 cm - 155 cm

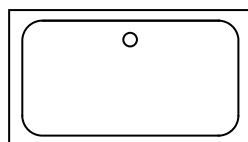

160 cm - 180 cm

| Long. | Larg. | Prof. | No. USGBS | No. ST | No. Schmidlin | Prix CHF |
|-------|-------|-------|-----------|---------|---------------|----------|
| 70 | 70 | 6.5 | 141103 | | 1498-0001 | 798.00 |
| 75 | 75 | 6.5 | 141104 | | 1577-0001 | 798.00 |
| 80 | 70 | 6.5 | 141105 | | 1642-0001 | 798.00 |
| 80 | 75 | 6.5 | 141106 | 1311205 | 1394-0001 | 754.00 |
| 80 | 80 | 6.5 | 141018 | 1311006 | 1135-0001 | 669.00 |
| 80 | 85 | 6.5 | 141613 | | 1931-0001 | 998.00 |
| 85 | 70 | 6.5 | 141550 | | 1877-0001 | 1107.00 |
| 85 | 75 | 6.5 | 141551 | | 1897-0001 | 1082.00 |
| 85 | 80 | 6.5 | 141552 | | 1783-0001 | 994.00 |
| 85 | 85 | 6.5 | 141615 | | 1020-0001 | 798.00 |
| 90 | 60 | 6.5 | 141125 | | 1001-0001 | 911.00 |
| 90 | 70 | 6.5 | 141040 | 1311206 | 1605-0001 | 789.00 |
| 90 | 75 | 6.5 | 141021 | 1311207 | 1442-0001 | 760.00 |
| 90 | 80 | 6.5 | 141039 | 1311208 | 1625-0001 | 838.00 |
| 90 | 85 | 6.5 | 141616 | | 1202-0001 | 911.00 |
| 90 | 90 | 6.5 | 141019 | 1311007 | 1586-0001 | 711.00 |
| 90 | 95 | 6.5 | 141614 | | 1915-0001 | 1045.00 |
| 95 | 70 | 6.5 | 141553 | | 1923-0001 | 1119.00 |
| 95 | 75 | 6.5 | 141554 | | 1835-0001 | 1092.00 |
| 95 | 80 | 6.5 | 141555 | | 1902-0001 | 1177.00 |
| 95 | 85 | 6.5 | 141556 | | 1804-0001 | 1218.00 |
| 95 | 90 | 6.5 | 141557 | | 1921-0001 | 1045.00 |
| 95 | 95 | 6.5 | 141558 | | 1860-0001 | 1045.00 |
| 100 | 70 | 6.5 | 141090 | 1311244 | 1117-0001 | 1097.00 |
| 100 | 75 | 6.5 | 141091 | 1311245 | 1274-0001 | 1025.00 |
| 100 | 80 | 6.5 | 141092 | 1311256 | 1070-0001 | 1009.00 |
| 100 | 85 | 6.5 | 141559 | | 1816-0001 | 1372.00 |
| 100 | 90 | 6.5 | 141093 | 1311255 | 1260-0001 | 1025.00 |
| 100 | 95 | 6.5 | 141560 | | 1862-0001 | 1372.00 |
| 100 | 100 | 6.5 | 141020 | 1311151 | 1328-0001 | 1071.00 |
| 105 | 70 | 6.5 | 141561 | | 1821-0001 | 1403.00 |
| 105 | 75 | 6.5 | 141562 | | 1871-0001 | 1372.00 |
| 105 | 80 | 6.5 | 141563 | | 1875-0001 | 1372.00 |
| 105 | 85 | 6.5 | 141564 | | 1786-0001 | 1372.00 |
| 105 | 90 | 6.5 | 141565 | | 1803-0001 | 1372.00 |
| 105 | 95 | 6.5 | 141566 | | 1874-0001 | 1372.00 |
| 105 | 100 | 6.5 | 141567 | | 1863-0001 | 1419.00 |
| 110 | 70 | 6.5 | 141618 | | 1675-0001 | 1200.00 |
| 110 | 75 | 6.5 | 141619 | | 1256-0001 | 1200.00 |
| 110 | 80 | 6.5 | 141094 | 1311246 | 1560-0001 | 1200.00 |
| 110 | 85 | 6.5 | 141568 | | 1832-0001 | 1508.00 |
| 110 | 90 | 6.5 | 141095 | 1311247 | 1682-0001 | 1130.00 |
| 110 | 95 | 6.5 | 141569 | | 1907-0001 | 1473.00 |
| 110 | 100 | 6.5 | 141126 | | 1452-0001 | 1246.00 |
| 110 | 110 | 6.5 | 141621 | | 1175-0001 | 1224.00 |
| 115 | 70 | 6.5 | 141570 | | 1937-0001 | 1508.00 |
| 115 | 75 | 6.5 | 141571 | | 1859-0001 | 1508.00 |
| 115 | 80 | 6.5 | 141572 | | 1761-0001 | 1508.00 |
| 115 | 85 | 6.5 | 141573 | | 1807-0001 | 1508.00 |
| 115 | 90 | 6.5 | 141574 | | 1938-0001 | 1473.00 |
| 115 | 95 | 6.5 | 141575 | | 1851-0001 | 1473.00 |
| 115 | 100 | 6.5 | 141576 | | 1840-0001 | 1581.00 |
| 120 | 70 | 6.5 | 141127 | 1311248 | 1062-0001 | 1175.00 |
| 120 | 75 | 6.5 | 141096 | 1311249 | 1529-0001 | 1168.00 |
| 120 | 80 | 6.5 | 141097 | 1311257 | 1011-0001 | 1168.00 |
| 120 | 85 | 6.5 | 141577 | | 1780-0001 | 1518.00 |



| | | | | | | | |
|--------------------------------------|-----|-----|-----|--------|---------|-----------|---------|
| | 120 | 90 | 6.5 | 141098 | 1311258 | 1422-0001 | 1216.00 |
| | 120 | 95 | 6.5 | 141578 | | 1881-0001 | 1576.00 |
| | 120 | 100 | 6.5 | 141099 | 1311259 | 1555-0001 | 1171.00 |
| | 120 | 110 | 6.5 | 141128 | 1311253 | 1666-0001 | 1360.00 |
| | 120 | 120 | 6.5 | 141142 | 1311254 | 1603-0001 | 1269.00 |
| | 130 | 80 | 6.5 | 141622 | 1311271 | 1571-0001 | 1348.00 |
| | 130 | 90 | 6.5 | 141623 | 1311272 | 1613-0001 | 1348.00 |
| | 130 | 100 | 6.5 | 141624 | 1311273 | 1249-0001 | 1348.00 |
| | 130 | 130 | 6.5 | 141617 | 1311274 | 2072-0001 | 1745.00 |
| | 140 | 70 | 6.5 | 141625 | | 1287-0001 | 1175.00 |
| | 140 | 75 | 6.5 | 141626 | | 1140-0001 | 1168.00 |
| | 140 | 80 | 6.5 | 141140 | | 1296-0001 | 1305.00 |
| | 140 | 90 | 6.5 | 141627 | | 1698-0001 | 1348.00 |
| | 140 | 100 | 6.5 | 141129 | | 1029-0001 | 1279.00 |
| | 150 | 70 | 6.5 | 141628 | | 1580-0001 | 1246.00 |
| | 150 | 75 | 6.5 | 141629 | | 1337-0001 | 1246.00 |
| | 150 | 80 | 6.5 | 141630 | | 1118-0001 | 1348.00 |
| | 150 | 90 | 6.5 | 141141 | | 1619-0001 | 1348.00 |
| | 150 | 100 | 6.5 | 141631 | | 1647-0001 | 1390.00 |
| (disponible uniquement sans rebords) | 150 | 150 | 6.5 | 141632 | | 1685-0001 | 1745.00 |
| | 160 | 70 | 6.5 | 141633 | | 1089-0001 | 1401.00 |
| | 160 | 75 | 6.5 | 141634 | | 1178-0001 | 1401.00 |
| | 160 | 80 | 6.5 | 141635 | | 1217-0001 | 1401.00 |
| | 160 | 90 | 6.5 | 141130 | | 1155-0001 | 1471.00 |
| | 160 | 100 | 6.5 | 141636 | | 1104-0001 | 1523.00 |
| | 170 | 70 | 6.5 | 141637 | | 1691-0001 | 1403.00 |
| | 170 | 75 | 6.5 | 141638 | | 1458-0001 | 1403.00 |
| | 170 | 80 | 6.5 | 141639 | | 1472-0001 | 1475.00 |
| | 170 | 90 | 6.5 | 141131 | | 1430-0001 | 1523.00 |
| | 170 | 100 | 6.5 | 141640 | | 1131-0001 | 1591.00 |
| | 180 | 80 | 6.5 | 141641 | | 1261-0001 | 1556.00 |
| | 180 | 90 | 6.5 | 141642 | | 1254-0001 | 1556.00 |
| | 180 | 100 | 6.5 | 141643 | | 1340-0001 | 1591.00 |

| Options | page | + | suppl. |
|---|------|---|----------|
| Avec rebords [Z_ _ _ _]  | 188 | | 169.00 |
| Avec trous sur les rebords [ZL01] | 188 | | 0.00 |
| Schmidlin GreenSteel | 187 | | à 5.00 |
| catégorie de couleur II, III, V [FA0_ _] | 237 | | 228.00 |
| catégorie de couleur IV [FA0_ _] | 237 | | 430.00 |
| ANTIGLISS PRO jusqu'à 120 x 100 cm [GT01] | 187 | | 230.00 |
| ANTIGLISS PRO à partir de 120 x 120 cm [GT01] | 187 | | 269.00 |
| AQUAGRIP [GT04] | 187 | | 269.00 |
| CLEANEFFECT [OV01] | 188 | | 187.00 |
| Longeur spéciale -2/+5 cm (de -1 à + 2,5 cm des deux côtés) | 190 | | à 509.00 |
| Rayon d'angle de seulement 5 mm [EA_ _ 04] | 189 | | 322.00 |
| Angle coupé [EA_ _03] | 189 | | 435.00 |
| Angle arrondi [EA_ _02] | 190 | | 579.00 |
| Tablier(s) 75 mm | 190 | | à 652.00 |
| Tablier(s) 100 mm | 190 | | à 773.00 |
| Tablier(s) hauteur spéciale | 190 | | à 989.00 |

Accessoires

| | |
|--|----------|
| Set de pieds pour recevers de douche (SIA 181), sans / avec bande d'étanchéité | page 195 |
| Cadre de montage pour recevers de douche BASIC (SIA 181) | page 194 |
| Set de pieds Schmidlin OMNIA (SIA 181), sans / avec bande d'étanchéité | page 193 |
| Cadre de montage Schmidlin OMNIA (SIA 181) | page 191 |
| Schmidlin equerre de montage (SIA 181), jeu (4 pièces) | page 197 |
| Profil en caoutchouc pour rebords | page 197 |

Garnitures d'écoulement et trop-plein

| | |
|---|----------|
| Garniture d'écoulement Schmidlin FLOW 50 / 30 | page 198 |
| Schmidlin VERTICAL garniture d'écoulement | page 200 |
| Garniture d'écoulement Viega Tempoplex | page 199 |
| Garniture d'écoulement Viega Tempoplex Plus | page 200 |

Toutes les options et tous les accessoires pour recevers de douche à partir de la page 187.



Schmidlin receveur de douche profond (15 cm)

Trou d'écoulement ø 52 mm

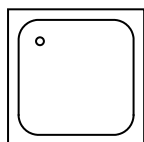

70 cm - 90 cm

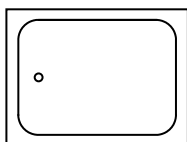

100 cm - 120 cm

| Long. | Larg. | Prof. | No. USGBS | No. ST | No. Schmidlin | Prix CHF |
|-------|-------|-------|-----------|---------|---------------|----------|
| 70 | 70 | 15 | 141001 | 1311120 | 1414-0001 | 590.00 |
| 75 | 75 | 15 | 141000 | | 1028-0001 | 620.00 |
| 80 | 70 | 15 | 141012 | | 1581-0001 | 590.00 |
| 80 | 75 | 15 | 141644 | | 1651-0001 | 512.00 |
| 80 | 80 | 15 | 141002 | 1311121 | 1549-0001 | 394.00 |
| 90 | 60 | 15 | 141645 | | 1185-0001 | 675.00 |
| 90 | 70 | 15 | 141008 | 1311221 | 1537-0001 | 573.00 |
| 90 | 75 | 15 | 141004 | 1311222 | 1714-0001 | 481.00 |
| 90 | 80 | 15 | 141005 | 1311223 | 1170-0001 | 630.00 |
| 90 | 90 | 15 | 141003 | 1311122 | 1324-0001 | 463.00 |
| 100 | 70 | 15 | 141013 | 1311264 | 1019-0001 | 908.00 |
| 100 | 75 | 15 | 141014 | 1311265 | 1432-0001 | 908.00 |
| 100 | 80 | 15 | 141006 | 1311261 | 1353-0001 | 833.00 |
| 100 | 90 | 15 | 141015 | 1311260 | 1385-0001 | 908.00 |
| 100 | 100 | 15 | 141009 | 1311155 | 1100-0001 | 944.00 |
| 110 | 80 | 15 | 141010 | 1311266 | 1634-0001 | 1028.00 |
| 110 | 90 | 15 | 141011 | | 1606-0001 | 1028.00 |
| 120 | 70 | 15 | 141101 | | 1039-0001 | 1085.00 |
| 120 | 75 | 15 | 141102 | 1311267 | 1450-0001 | 1085.00 |
| 120 | 80 | 15 | 141007 | 1311262 | 1403-0001 | 998.00 |
| 120 | 90 | 15 | 141016 | 1311263 | 1250-0001 | 1139.00 |
| 120 | 100 | 15 | 141017 | 1311270 | 1130-0001 | 1178.00 |

| Options | page | + | suppl. |
|---|------|---|-------------|
| Avec rebords [Z_ _ _] | 188 | | 169.00 |
| Avec trous sur les rebords [ZL01] | 188 | | 0.00 |
| Schmidlin GreenSteel | 187 | | à 5.00 |
| catégorie de couleur II, III, V [FA0_ _] | 237 | | 228.00 |
| catégorie de couleur IV [FA0_ _] | 237 | | 430.00 |
| ANTIGLISS PRO [GT01] | 187 | | 230.00 |
| AQUAGRIP [GT04] | 187 | | 269.00 |
| CLEANEFFECT [OV01] | 188 | | 187.00 |
| Longeur spéciale -2/+5 cm (de -1 à + 2,5 cm des deux côtes) | 190 | | 509.00 |
| Rayon d'angle de seulement 5 mm [EA_ _ 04] | 189 | | 322.00 |
| Angle coupé [EA_ _ 03] | 189 | | 435.00 |
| Angle arrondi [EA_ _ 02] | 190 | | 579.00 |
| Tablier(s) 200 mm | 190 | | à 853.00 |
| Tablier(s) hauteur spéciale | 190 | | à 1058.00 |
| Écoulement 90 mm [AG90] | 189 | | 249.00 |
| Fabrication spéciale | 190 | | sur demande |

| Accessoires | page |
|---|----------|
| Set de pieds pour receveurs de douche (SIA 181), sans / avec bande d'étanchéité | page 195 |
| Cadre de montage pour receveurs de douche BASIC (SIA 181) | page 194 |
| Set de pieds Schmidlin OMNIA (SIA 181), sans / avec bande d'étanchéité | page 193 |
| Cadre de montage Schmidlin OMNIA (SIA 181) | page 191 |
| Schmidlin equerre de montage (SIA 181), jeu (4 pièces) | page 197 |
| Profil en caoutchouc pour rebords | page 197 |

| Garnitures d'écoulement et trop-plein | page |
|---------------------------------------|----------|
| Garniture d'écoulement Viega DOMOPLEX | page 198 |

Toutes les options et tous les accessoires pour receveurs de douche à partir de la page 187.



Schmidlin receveur de douche extra profond (28 cm)

avec trop-plein, trou d'écoulement ø 52 mm

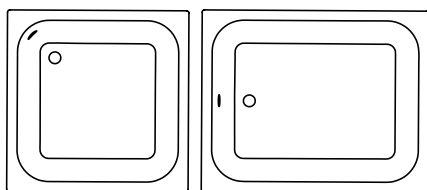

70 cm - 90 cm

100 cm - 120 cm

| | Long. | Larg. | Prof. | No. USGBS | No. ST | No. Schmidlin | Prix CHF |
|--|-------|-------|-------|-----------|--------|---------------|----------|
| | 80 | 80 | 28 | 141691 | | 1614-0001 | 597.00 |
| | 90 | 75 | 28 | 141692 | | 1627-0001 | 726.00 |
| | 90 | 90 | 28 | 141693 | | 1563-0001 | 726.00 |
| | 100 | 80 | 28 | 141694 | | 1197-0001 | 1127.00 |
| | 100 | 100 | 28 | 141695 | | 1630-0001 | 1294.00 |
| | 120 | 80 | 28 | 141701 | | 1721-0001 | 1380.00 |

| Options | page | + | suppl. |
|---|------|---|-------------|
| Avec rebords [Z_ _ _]  | 188 | | 169.00 |
| Avec trous sur les rebords [ZL01] | 188 | | 0.00 |
| Schmidlin GreenSteel | 187 | | à 5.00 |
| catégorie de couleur II [FA058] | 237 | | 228.00 |
| catégorie de couleur III [FA0_ _] | 237 | | 228.00 |
| catégorie de couleur IV [FA0_ _] | 237 | | 430.00 |
| catégorie de couleur V [FA0_ _] | 237 | | 228.00 |
| ANTIGLISS PRO [GT01] | 187 | | 230.00 |
| AQUAGRIP [GT04] | 187 | | 269.00 |
| CLEANEFFECT [OV01] | 188 | | 187.00 |
| Longeur spéciale -2/+5 cm (de -1 à + 2,5 cm des deux côtes) | 190 | | 509.00 |
| Rayon d'angle de seulement 5 mm [EA_ _ 04] | 189 | | 322.00 |
| Angle coupé [EA_ _ 03] | 189 | | 435.00 |
| Angle arrondi [EA_ _ 02] | 190 | | 579.00 |
| Écoulement 90 mm [AG90] | 189 | | 249.00 |
| Fabrication spéciale | 190 | | sur demande |

| Accessoires | page |
|--|----------|
| Set de pieds pour recevers de douche (SIA 181), sans / avec bande d'étanchéité | page 195 |
| Cadre de montage pour receveurs de douche BASIC (SIA 181) | page 194 |
| Set de pieds Schmidlin OMNIA (SIA 181), sans / avec bande d'étanchéité | page 193 |
| Cadre de montage Schmidlin OMNIA (SIA 181) | page 191 |
| Schmidlin equerre de montage (SIA 181), jeu (4 pièces) | page 197 |
| Profil en caoutchouc pour rebords | page 197 |

| Garnitures d'écoulement et trop-plein | page |
|--|----------|
| Viega garniture d'écoulement et trop-plein Multiplex, unité de base, 560 mm (100119) | page 138 |

Toutes les options et tous les accessoires pour receveurs de douche à partir de la page 187.



Schmidlin CONTURA receveur de douche

Trou d'écoulement ø 90 mm

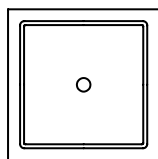

| Long. | Larg. | Prof. | No. USGBS | No. ST | No. Schmidlin | Prix CHF |
|-------|-------|-------|-----------|---------|---------------|----------|
| 90 | 90 | 3 | 143101 | 1311362 | 1112-0001 | 1252.00 |
| 100 | 90 | 3 | 143105 | 1311366 | 1035-0001 | 1438.00 |
| 100 | 100 | 3 | 143102 | 1311363 | 1348-0001 | 1438.00 |
| 120 | 80 | 3 | 143106 | 1311367 | 1374-0001 | 1637.00 |
| 120 | 90 | 3 | 143103 | 1311368 | 1461-0001 | 1637.00 |
| 120 | 100 | 3 | 143104 | 1311369 | 1466-0001 | 1637.00 |
| 140 | 90 | 3 | 143107 | | 1676-0001 | 1756.00 |
| 140 | 100 | 3 | 143108 | | 1397-0001 | 1756.00 |

| Options | page | + | suppl. |
|---|------|---|--------|
| Schmidlin GreenSteel | 187 | | à 5.00 |
| catégorie de couleur II [FA058] | 237 | | 228.00 |
| catégorie de couleur III [FA0_ _] | 237 | | 228.00 |
| catégorie de couleur IV [FA0_ _] | 237 | | 430.00 |
| catégorie de couleur V [FA0_ _] | 237 | | 228.00 |
| ANTIGLISS PRO jusqu'à 120 x 100 cm [GT01] | 187 | | 230.00 |
| ANTIGLISS PRO à partir de 120 x 120 cm [GT01] | 187 | | 269.00 |
| AQUAGRIP [GT04] | 187 | | 269.00 |
| CLEANEFFECT [OV01] | 188 | | 187.00 |

| Accessoires | page |
|---|----------|
| Set de pieds pour receveurs de douche (SIA 181), sans / avec bande d'étanchéité | page 195 |
| Cadre de montage pour receveurs de douche BASIC (SIA 181) | page 194 |
| Set de pieds Schmidlin OMNIA (SIA 181), sans / avec bande d'étanchéité | page 193 |
| Cadre de montage Schmidlin OMNIA (SIA 181) | page 191 |
| Support de receveurs et fonds de douche Schmidlin ULTIMO (SIA 181) | page 196 |

| Garnitures d'écoulement et trop-plein | page |
|---|----------|
| Garniture d'écoulement Schmidlin FLOW 50 | page 198 |
| Garniture d'écoulement Schmidlin FLOW 30 | page 198 |
| Schmidlin VERTICAL garniture d'écoulement | page 200 |
| Garniture d'écoulement Viega Tempoplex | page 199 |
| Garniture d'écoulement Viega Tempoplex Plus | page 200 |

Toutes les options et tous les accessoires pour receveurs de douche à partir de la page 187.

05



Schmidlin CARO receveur de douche extra plat (3,5 cm)

Trou d'écoulement ø 90 mm

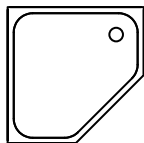

80 x 80 cm
90 x 90 cm
100 x 100 cm

| | Long. | Larg. | Prof. | No. USGBS | No. ST | No. Schmidlin | Prix CHF |
|----------------|-------|-------|-------|-----------|--------|---------------|----------|
| angle à gauche | 80 | 80 | 3.5 | 141132 | | 1316-0001 | 1910.00 |
| angle à gauche | 90 | 90 | 3.5 | 141133 | | 1379-0001 | 1910.00 |
| angle à gauche | 100 | 100 | 3.5 | 141134 | | 1521-0001 | 2084.00 |

| Options | page | + | suppl. |
|-----------------------------------|------|---|-------------|
| Avec rebords [Z_ _ _] | 188 | | 260.00 |
| Avec trous sur les rebords [ZL01] | 188 | | 0.00 |
| Schmidlin GreenSteel | 187 | | à 5.00 |
| catégorie de couleur II [FA058] | 237 | | 228.00 |
| catégorie de couleur III [FA0_ _] | 237 | | 228.00 |
| catégorie de couleur IV [FA0_ _] | 237 | | 430.00 |
| catégorie de couleur V [FA0_ _] | 237 | | 228.00 |
| ANTIGLISS PRO [GT01] | 187 | | 228.00 |
| AQUAGRIP [GT04] | 187 | | 269.00 |
| CLEANEFFECT [OV01] | 188 | | 187.00 |
| Fabrication spéciale | 190 | | sur demande |

| Accessoires | page |
|---|----------|
| Set de pieds pour receveurs de douche (SIA 181), sans / avec bande d'étanchéité | page 195 |
| Cadre de montage pour receveurs de douche BASIC (SIA 181) | page 194 |
| Schmidlin equerre de montage (SIA 181), jeu (4 pièces) | page 197 |
| Profil en caoutchouc pour rebords | page 197 |

| Garnitures d'écoulement et trop-plein | page |
|---|----------|
| Garniture d'écoulement Schmidlin FLOW 50 | page 198 |
| Garniture d'écoulement Schmidlin FLOW 30 | page 198 |
| Schmidlin VERTICAL garniture d'écoulement | page 200 |
| Garniture d'écoulement Viega Tempoplex | page 199 |
| Garniture d'écoulement Viega Tempoplex Plus | page 200 |

Toutes les options et tous les accessoires pour receveurs de douche à partir de la page 187.



Schmidlin ECK receveur de douche extra plat (3,5 cm)

Trou d'écoulement ø 90 mm

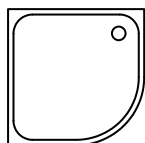

80 x 80 cm
90 x 90 cm
100 x 100 cm

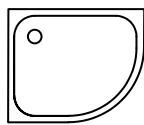

90 x 75 cm, angle à gauche
90 x 80 cm, angle à gauche
100 x 80 cm, angle à gauche
100 x 90 cm, angle à gauche
120 x 80 cm, angle à gauche

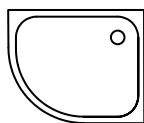

90 x 75 cm, angle à droite
90 x 80 cm, angle à droite
100 x 80 cm, angle à droite
100 x 90 cm, angle à droite
120 x 80 cm, angle à droite

| | Long. | Larg. | Prof. | No. USGBS | No. ST | No. Schmidlin | Prix CHF |
|----------------|-------|-------|-------|-----------|---------|---------------|----------|
| angle à gauche | 80 | 80 | 3.5 | 141154 | 1351101 | 1257-0001 | 1119.00 |
| angle à gauche | 90 | 75 | 3.5 | 141155 | | 1507-0001 | 1408.00 |
| angle à droite | 90 | 75 | 3.5 | 141156 | | 1716-0001 | 1408.00 |
| angle à gauche | 90 | 80 | 3.5 | 141655 | | 1544-0001 | 1408.00 |
| angle à droite | 90 | 80 | 3.5 | 141656 | | 1262-0001 | 1408.00 |
| angle à gauche | 90 | 90 | 3.5 | 141150 | 1351102 | 1205-0001 | 1154.00 |
| angle à gauche | 100 | 80 | 3.5 | 141151 | | 1499-0001 | 1408.00 |
| angle à droite | 100 | 80 | 3.5 | 141152 | | 1559-0001 | 1408.00 |
| angle à gauche | 100 | 90 | 3.5 | 141657 | | 1534-0001 | 1451.00 |
| angle à droite | 100 | 90 | 3.5 | 141658 | | 1532-0001 | 1451.00 |
| angle à gauche | 100 | 100 | 3.5 | 141153 | 1351105 | 1184-0001 | 1332.00 |
| angle à gauche | 120 | 80 | 3.5 | 141659 | | 1512-0001 | 1518.00 |
| angle à droite | 120 | 80 | 3.5 | 141660 | | 1027-0001 | 1518.00 |

FIN DE SERIE
FIN DE SERIE

| Options | page | + | suppl. |
|---|------|---|-------------|
| Avec rebords [Z_ _ _] | 188 | | 260.00 |
| Avec trous sur les rebords [ZL01] | 188 | | 0.00 |
| Schmidlin GreenSteel | 187 | | à 5.00 |
| catégorie de couleur II [FA058] | 237 | | 228.00 |
| catégorie de couleur III [FA0_ _] | 237 | | 228.00 |
| catégorie de couleur IV [FA0_ _] | 237 | | 430.00 |
| catégorie de couleur V [FA0_ _] | 237 | | 228.00 |
| ANTIGLISS PRO [GT01] | 187 | | 230.00 |
| AQUAGRIP [GT04] | 187 | | 269.00 |
| CLEANEFFECT [OV01] | 188 | | 187.00 |
| Longeur spéciale -2/+5 cm (de -1 à + 2,5 cm des deux côtes) | 190 | | 509.00 |
| Rayon d'angle de seulement 5 mm [EA_ _ 04] | 189 | | 322.00 |
| Tablier(s) 50 mm [SZ_ _ _] | 190 | | à 597.00 |
| Fabrication spéciale | 190 | | sur demande |

| Accessoires | page |
|---|----------|
| Set de pieds pour receveurs de douche (SIA 181), sans / avec bande d'étanchéité | page 195 |
| Cadre de montage pour receveurs de douche BASIC (SIA 181) | page 194 |
| Set de pieds Schmidlin OMNIA (SIA 181), sans / avec bande d'étanchéité | page 193 |
| Cadre de montage Schmidlin OMNIA (SIA 181) | page 191 |
| Schmidlin equerre de montage (SIA 181), jeu (4 pièces) | page 197 |
| Profil en caoutchouc pour rebords | page 197 |

| Garnitures d'écoulement et trop-plein | page |
|---|----------|
| Garniture d'écoulement Schmidlin FLOW 50 | page 198 |
| Garniture d'écoulement Schmidlin FLOW 30 | page 198 |
| Schmidlin VERTICAL garniture d'écoulement | page 200 |
| Garniture d'écoulement Viega Tempoplex | page 199 |
| Garniture d'écoulement Viega Tempoplex Plus | page 200 |

Toutes les options et tous les accessoires pour receveurs de douche à partir de la page 187.



Schmidlin ECK receveur de douche plat (6,5 cm)

Trou d'écoulement ø 90 mm

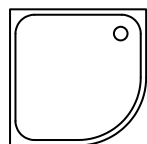

80 x 80 cm
90 x 90 cm
100 x 100 cm

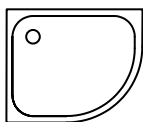

90 x 75 cm, angle à gauche
90 x 80 cm, angle à gauche
100 x 80 cm, angle à gauche
100 x 90 cm, angle à gauche
120 x 80 cm, angle à gauche
120 x 90 cm, angle à gauche

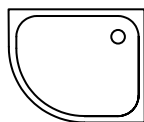

90 x 75 cm, angle à droite
90 x 80 cm, angle à droite
100 x 80 cm, angle à droite
100 x 90 cm, angle à droite
120 x 80 cm, angle à droite
120 x 90 cm, angle à droite

FIN DE SERIE

FIN DE SERIE

FIN DE SERIE

FIN DE SERIE

FIN DE SERIE

FIN DE SERIE

FIN DE SERIE

FIN DE SERIE

FIN DE SERIE

FIN DE SERIE

FIN DE SERIE

FIN DE SERIE

| | Long. | Larg. | Prof. | No. USGBS | No. ST | No. Schmidlin | Prix CHF |
|----------------|-------|-------|-------|-----------|---------|---------------|----------|
| angle à gauche | 80 | 80 | 6.5 | 141081 | 1351115 | 1030-0001 | 1119.00 |
| angle à gauche | 90 | 75 | 6.5 | 141084 | | 1275-0001 | 1408.00 |
| angle à droite | 90 | 75 | 6.5 | 141085 | | 1339-0001 | 1408.00 |
| angle à gauche | 90 | 80 | 6.5 | 141661 | | 1589-0001 | 1408.00 |
| angle à droite | 90 | 90 | 6.5 | 141082 | 1351116 | 1437-0001 | 1154.00 |
| angle à gauche | 100 | 80 | 6.5 | 141086 | | 1122-0001 | 1408.00 |
| angle à droite | 100 | 80 | 6.5 | 141087 | | 1141-0001 | 1408.00 |
| angle à gauche | 100 | 90 | 6.5 | 141663 | | 1601-0001 | 1451.00 |
| angle à droite | 100 | 90 | 6.5 | 141664 | | 1730-0001 | 1451.00 |
| angle à gauche | 100 | 100 | 6.5 | 141083 | 1351118 | 1622-0001 | 1332.00 |
| angle à gauche | 120 | 80 | 6.5 | 141665 | | 1303-0001 | 1518.00 |
| angle à droite | 120 | 80 | 6.5 | 141666 | | 1302-0001 | 1518.00 |
| angle à gauche | 120 | 90 | 6.5 | 141135 | | 1219-0001 | 1518.00 |
| angle à droite | 120 | 90 | 6.5 | 141136 | | 1729-0001 | 1518.00 |

Options

| | page | + | suppl. |
|---|------|---|-------------|
| Avec rebords [Z_ _ _ _] | 188 | | 169.00 |
| Avec trous sur les rebords [ZL01] | 188 | | 0.00 |
| Schmidlin GreenSteel | 187 | | à 5.00 |
| catégorie de couleur II [FA058] | 237 | | 228.00 |
| catégorie de couleur III [FA0_ _] | 237 | | 228.00 |
| catégorie de couleur IV [FA0_ _] | 237 | | 430.00 |
| catégorie de couleur V [FA0_ _] | 237 | | 228.00 |
| ANTIGLISS PRO [GT01] | 187 | | 230.00 |
| AQUAGRIP [GT04] | 187 | | 269.00 |
| CLEANEFFECT [OV01] | 188 | | 187.00 |
| Longueur spéciale -2/+5 cm (de -1 à +2,5 cm des deux côtés) | 190 | | 509.00 |
| Rayon d'angle de seulement 5 mm [EA_ _ 04] | 189 | | 322.00 |
| Tablier(s) 75 mm | 190 | | à 597.00 |
| Tablier(s) 100 mm | 190 | | à 597.00 |
| Fabrication spéciale | 190 | | sur demande |

Accessoires

| | |
|--|----------|
| Set de pieds pour recevers de douche (SIA 181), sans / avec bande d'étanchéité | page 195 |
| Cadre de montage pour receveurs de douche BASIC (SIA 181) | page 194 |
| Set de pieds Schmidlin OMNIA (SIA 181), sans / avec bande d'étanchéité | page 193 |
| Cadre de montage Schmidlin OMNIA (SIA 181) | page 191 |
| Schmidlin equerre de montage (SIA 181), jeu (4 pièces) | page 197 |
| Profil en caoutchouc pour rebords | page 197 |

Garnitures d'écoulement et trop-plein

| | |
|---|----------|
| Garniture d'écoulement Schmidlin FLOW 50 | page 198 |
| Garniture d'écoulement Schmidlin FLOW 30 | page 198 |
| Schmidlin VERTICAL garniture d'écoulement | page 200 |
| Garniture d'écoulement Viega Tempoplex | page 199 |
| Garniture d'écoulement Viega Tempoplex Plus | page 200 |

Toutes les options et tous les accessoires pour receveurs de douche à partir de la page 187.

05



Schmidlin ECK receveur de douche profond (15 cm)

Trou d'écoulement ø 52 mm

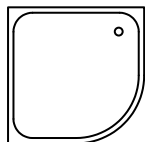

80x 80 cm
90 x 90 cm

| | Long. | Larg. | Prof. | No. USGBS | No. ST | No. Schmidlin | Prix CHF |
|----------------|-------|-------|-------|-----------|---------|---------------|----------|
| angle à gauche | 80 | 80 | 15 | 141051 | 1351121 | 1194-0001 | 1222.00 |
| angle à gauche | 90 | 90 | 15 | 141052 | 1351122 | 1297-0001 | 1222.00 |

| Options | page | + | suppl. |
|---|------|---|-------------|
| Avec rebords [Z_ _ _ _] | 188 | | 169.00 |
| Avec trous sur les rebords [ZL01] | 188 | | 0.00 |
| Schmidlin GreenSteel | 187 | | à 6.00 |
| catégorie de couleur II [FA058] | 237 | | 228.00 |
| catégorie de couleur III [FA0_ _] | 237 | | 228.00 |
| catégorie de couleur IV [FA0_ _] | 237 | | 430.00 |
| catégorie de couleur V [FA0_ _] | 237 | | 228.00 |
| ANTIGLISS PRO [GT01] | 187 | | 230.00 |
| AQUAGRIP [GT04] | 187 | | 269.00 |
| CLEANEFFECT [OV01] | 188 | | 187.00 |
| Longeur spéciale -2/+5 cm (de -1 à + 2,5 cm des deux côtés) | 190 | | 509.00 |
| Rayon d'angle de seulement 5 mm [EA_ _ 04] | 189 | | 322.00 |
| Tablier(s) 200 mm | 190 | | à 597.00 |
| Fabrication spéciale | 190 | | sur demande |

| Accessoires | page |
|---|----------|
| Set de pieds pour receveurs de douche (SIA 181), sans / avec bande d'étanchéité | page 195 |
| Cadre de montage pour receveurs de douche BASIC (SIA 181) | page 194 |
| Set de pieds Schmidlin OMNIA (SIA 181), sans / avec bande d'étanchéité | page 193 |
| Cadre de montage Schmidlin OMNIA (SIA 181) | page 191 |
| Schmidlin equerre de montage (SIA 181), jeu (4 pièces) | page 197 |
| Profil en caoutchouc pour rebords | page 197 |

| Garnitures d'écoulement et trop-plein | page |
|---------------------------------------|----------|
| Garniture d'écoulement Viega DOMOPLEX | page 198 |

Toutes les options et tous les accessoires pour receveurs de douche à partir de la page 187.

Schmidlin ECK receveur de douche d'angle extra plat (3.5 cm) et plat (6.5 cm) avec tablier continu en acier émaillé

y.c. pieds pour montage prémontés, écoulement Ø 90 mm

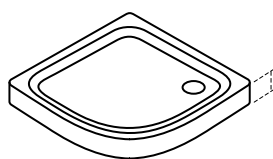

Hauteur de tablier 5 cm / 7,5 cm / 10 cm

Hauteur de tablier 5 cm

| | Long. | Larg. | Prof. | No. USGBS | No. ST | No. Schmidlin | Prix CHF |
|----------------|-------|-------|-------|-----------|--------|---------------|----------|
| angle à gauche | 80 | 80 | 3.5 | | | 1257-9999 | 1716.00 |
| angle à gauche | 90 | 75 | 3.5 | | | 1507-9999 | 2109.00 |
| angle à droite | 90 | 75 | 3.5 | | | 1716-9999 | 2109.00 |
| angle à gauche | 90 | 90 | 3.5 | | | 1205-9999 | 1751.00 |
| angle à gauche | 100 | 80 | 3.5 | | | 1499-9999 | 2109.00 |
| angle à droite | 100 | 80 | 3.5 | | | 1559-9999 | 2109.00 |
| angle à gauche | 100 | 100 | 3.5 | | | 1184-9999 | 2071.00 |

Hauteur de tablier 7,5 cm

| | Long. | Larg. | Prof. | No. USGBS | No. ST | No. Schmidlin | Prix CHF |
|----------------|-------|-------|-------|-----------|---------|---------------|----------|
| angle à gauche | 80 | 80 | 6.5 | 141143 | 1351181 | 1030-9999 | 1716.00 |
| angle à gauche | 90 | 90 | 6.5 | 141144 | 1351182 | 1437-9999 | 1751.00 |

Hauteur de tablier 10 cm

| | Long. | Larg. | Prof. | No. USGBS | No. ST | No. Schmidlin | Prix CHF |
|----------------|-------|-------|-------|-----------|--------|---------------|----------|
| angle à gauche | 80 | 80 | 6.5 | 141069 | | 1030-9999 | 1716.00 |
| angle à gauche | 90 | 90 | 6.5 | 141071 | | 1437-9999 | 1751.00 |

Options

| | page | + | suppl. |
|-----------------------------------|------|---|--------|
| Avec rebords [Z_ _ _] | 188 | | 169.00 |
| Avec trous sur les rebords [ZL01] | 188 | | 0.00 |
| Schmidlin GreenSteel | 187 | | à 5.00 |
| ANTIGLISS PRO [GT01] | 187 | | 228.00 |
| AQUAGRIP [GT04] | 187 | | 269.00 |
| CLEANEFFECT [OV01] | 188 | | 187.00 |

Toutes les options et tous les accessoires pour receveurs de douche à partir de la page 187.

05



Schmidlin receveur de douche extra plat (2.5 / 3.5 cm) avec tablier continu en acier émaillé

y.c. pieds pour montage prémontés, écoulement Ø 90 mm

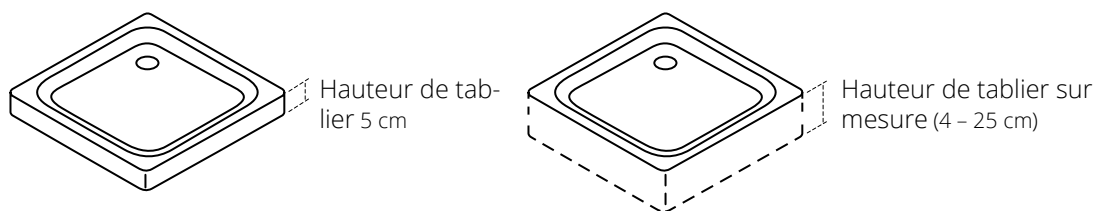

Tablier continu en acier émaillé sur un, deux ou trois côté(s).

Hauteur de tablier 5 cm

pour receveurs de douche de 70 x 70 cm à 100 x 100 cm

| | Codes de référence | Suppl. au prix du recev. de douche CHF |
|---------------------|--------------------|--|
| Tablier sur 1 côté | page 222 | 652.00 |
| Tablier sur 2 côtés | page 222 | 785.00 |
| Tablier sur 3 côtés | page 222 | 922.00 |

Hauteur de tablier 5 cm

pour receveurs de douche de 101 x 70 cm à 180 x 100 cm

| | | |
|---------------------|----------|--------|
| Tablier sur 1 côté | page 222 | 719.00 |
| Tablier sur 2 côtés | page 222 | 853.00 |
| Tablier sur 3 côtés | page 222 | 989.00 |

Hauteur de tablier sur mesure (min. 4 cm, max. 25 cm)

pour receveurs de douche de 70 x 70 cm à 100 x 100 cm

| | | |
|----------|----------|---------|
| page 222 | page 222 | 989.00 |
| page 222 | page 222 | 1123.00 |
| page 222 | page 222 | 1259.00 |

Hauteur de tablier sur mesure (min. 4 cm, max. 25 cm)

pour receveurs de douche de 101 x 70 cm à 180 x 100 cm

| | | |
|---------------------|----------|---------|
| Tablier sur 1 côté | page 222 | 1058.00 |
| Tablier sur 2 côtés | page 222 | 1192.00 |
| Tablier sur 3 côtés | page 222 | 1325.00 |

Options

| | page | + | suppl. |
|--|------|---|--------|
| Avec rebords [Z_ _ _]  | 188 | | 169.00 |
| Avec trous sur les rebords [ZL01] | 188 | | 0.00 |
| Schmidlin GreenSteel | 187 | | à 5.00 |
| ANTIGLISS PRO [GT01] | 187 | | 230.00 |
| AQUAGRIP [GT04] | 187 | | 269.00 |
| CLEANEFFECT [OV01] | 188 | | 187.00 |
| Tablier frontal émaillé raccourci sur mesure | 190 | | 184.00 |

Toutes les options et tous les accessoires pour receverus de douche à partir de la page 187.



Schmidlin receveur de douche plat (6.5 cm) avec tablier continu en acier émaillé

y.c. pieds pour montage prémontés, écoulement Ø 90 mm

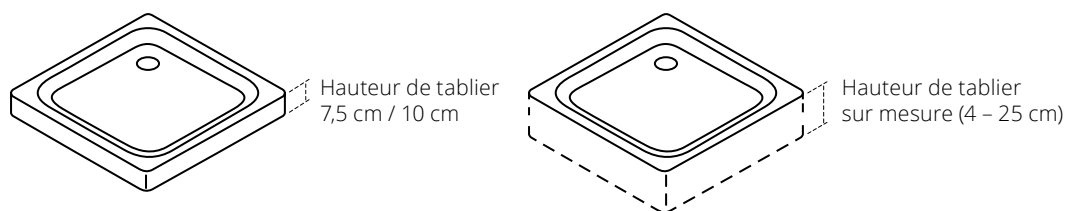

Tablier continu en acier émaillé sur un, deux ou trois côté(s).

| Hauteur de tablier 7,5 cm pour receveurs de douche de 70 x 70 cm à 100 x 100 cm | Codes de référence | Suppl. au prix du recev. de douche CHF |
|--|--------------------|--|
| Tablier sur 1 côté | page 222 | 652.00 |
| Tablier sur 2 côtés | page 222 | 785.00 |
| Tablier sur 3 côtés | page 222 | 922.00 |

| Hauteur de tablier 7,5 cm pour receveurs de douche de 101 x 70 cm à 180 x 100 cm | Codes de référence | Suppl. au prix du recev. de douche CHF |
|---|--------------------|--|
| Tablier sur 1 côté | page 222 | 719.00 |
| Tablier sur 2 côtés | page 222 | 853.00 |
| Tablier sur 3 côtés | page 222 | 989.00 |

| Hauteur de tablier 10 cm pour receveurs de douche de 70 x 70 cm à 100 x 100 cm | Codes de référence | Suppl. au prix du recev. de douche CHF |
|---|--------------------|--|
| Tablier sur 1 côté | page 222 | 785.00 |
| Tablier sur 2 côtés | page 222 | 922.00 |
| Tablier sur 3 côtés | page 222 | 1058.00 |

| Hauteur de tablier 10 cm pour receveurs de douche de 101 x 70 cm à 180 x 100 cm | Codes de référence | Suppl. au prix du recev. de douche CHF |
|--|--------------------|--|
| Tablier sur 1 côté | page 222 | 853.00 |
| Tablier sur 2 côtés | page 222 | 989.00 |
| Tablier sur 3 côtés | page 222 | 1123.00 |

| Hauteur de tablier sur mesure (min. 4 cm, max. 25 cm) pour receveurs de douche de 70 x 70 cm à 100 x 100 cm | Codes de référence | Suppl. au prix du recev. de douche CHF |
|--|--------------------|--|
| Tablier sur 1 côté | page 222 | 989.00 |
| Tablier sur 2 côtés | page 222 | 1123.00 |
| Tablier sur 3 côtés | page 222 | 1259.00 |

| Hauteur de tablier sur mesure (min. 4 cm, max. 25 cm) pour receveurs de douche de 101 x 70 cm à 180 x 100 cm | Codes de référence | Suppl. au prix du recev. de douche CHF |
|---|--------------------|--|
| Tablier sur 1 côté | page 222 | 1058.00 |
| Tablier sur 2 côtés | page 222 | 1192.00 |
| Tablier sur 3 côtés | page 222 | 1325.00 |

| Options | page | + | suppl. |
|--|------|---|--------|
| Avec rebords [Z_...]  | 188 | | 169.00 |
| Avec trous sur les rebords [ZL01] | 188 | | 0.00 |
| Schmidlin GreenSteel | 187 | | à 5.00 |
| ANTIGLISS PRO [GT01] | 187 | | 230.00 |
| AQUAGRIP [GT04] | 187 | | 269.00 |
| CLEANEFFECT [OV01] | 188 | | 187.00 |
| Tablier frontal émaillé raccourci sur mesure | 190 | | 184.00 |

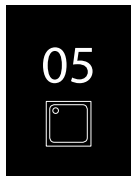

Schmidlin receveur de douche profond (15 cm) avec tablier continu en acier émaillé

y.c. pieds pour montage prémontés, écoulement Ø 52 mm

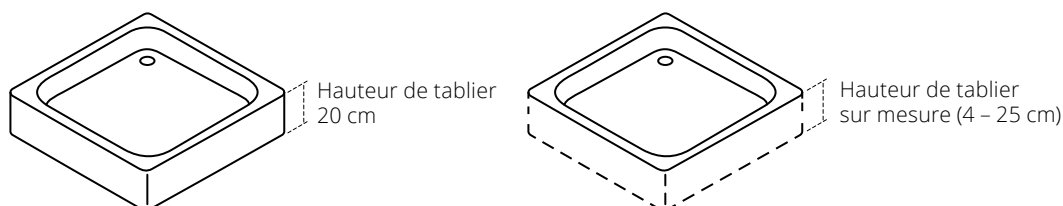

Tablier continu en acier émaillé sur un, deux ou trois côté(s).

| Hauteur de tablier 20 cm pour receveurs de douche de 70 x 70 cm à 100 x 100 cm | Codes de référence | Suppl. au prix du recev. de douche CHF |
|---|--------------------|--|
| Tablier sur 1 côté | page 222 | 853.00 |
| Tablier sur 2 côtés | page 222 | 989.00 |
| Tablier sur 3 côtés | page 222 | 1123.00 |

| Schürzenhöhe 20 cm für Duschwannen 101 x 70 cm bis 180 x 100 cm | Codes de référence | Suppl. au prix du recev. de douche CHF |
|--|--------------------|--|
| Tablier sur 1 côté | page 222 | 922.00 |
| Tablier sur 2 côtés | page 222 | 1058.00 |
| Tablier sur 3 côtés | page 222 | 1192.00 |

| Schürzenhöhe auf Mass (min. 4 cm, max. 25 cm) für Duschwannen 70 x 70 cm bis 100 x 100 cm | Codes de référence | Suppl. au prix du recev. de douche CHF |
|--|--------------------|--|
| Tablier sur 1 côté | page 222 | 989.00 |
| Tablier sur 2 côtés | page 222 | 1123.00 |
| Tablier sur 3 côtés | page 222 | 1259.00 |

| Schürzenhöhe auf Mass (min. 4 cm, max. 25 cm) für Duschwannen 101 x 70 cm bis 180 x 100 cm | Codes de référence | Suppl. au prix du recev. de douche CHF |
|---|--------------------|--|
| Tablier sur 1 côté | page 222 | 1058.00 |
| Tablier sur 2 côtés | page 222 | 1192.00 |
| Tablier sur 3 côtés | page 222 | 1325.00 |

| Options | page | + | suppl. |
|--|------|---|--------|
| Avec rebords [Z_...] | 188 | | 169.00 |
| Avec trous sur les rebords [ZL01] | 188 | | 0.00 |
| Schmidlin GreenSteel | 187 | | à 5.00 |
| ANTIGLISS PRO [GT01] | 187 | | 230.00 |
| AQUAGRIP [GT04] | 187 | | 269.00 |
| CLEANEFFECT [OV01] | 188 | | 187.00 |
| Tablier frontal émaillé raccourci sur mesure | 190 | | 184.00 |

Toutes les options et tous les accessoires pour receverus de douche à partir de la page 187.

05



Receveurs de douche Schmidlin: Options

Schmidlin ANTIGLISS PRO



Protection antidérapante intégrale Schmidlin ANTIGLISS PRO

| | suppl. |
|--|---------------|
| pour tous les modèles de receveurs de douche jusqu'à 120x110 cm [GT01] | 230.00 |
| pour tous les modèles de receveurs de douche dès 120x120 cm [GT01] | 269.00 |

Schmidlin AQUAGRIP



Le traitement antidérapant pratiquement invisible et à peine perceptible à l'état sec.

Ne peut pas être combiné avec Schmidlin CLEANEFFECT. Disponible uniquement pour la couleur blanc alpin.

| | suppl. |
|-----------------|---------------|
| AQUAGRIP [GT04] | 269.00 |

Schmidlin GreenSteel



Fonds de douche en acier à émissions de CO2 réduites
Plus d'informations p. 226

| | No. USGRS | suppl |
|--|------------------|--------------|
| GreenSteel 25 - pour tous les receveurs de douche | 100962 | 5.00 |
| GreenSteel 50 - pour tous les receveurs de douche | 100963 | 10.00 |
| GreenSteel 100 - pour tous les receveurs de douche | 100967 | 20.00 |

Schmidlin SUBITO

- pour les produits Vario
- livraison en 4 jours ouvrables (y. c. options définies:
GreenSteel, couleurs, CLEANEFFECT, ANTIGLISS PRO, AQUAGRIP, rebords)
- lieu de livraison: à choix, chez le grossiste ou directement sur le chantier

| | suppl. |
|--|---------------|
| Option de livraison SUBITO - 1 pièce | 331.00 |
| Option de livraison SUBITO - à 2 pièces, par pièce (Condition : même numéro d'article) | 117.00 |



Schmidlin CLEANEFFECT



Surface facile à l'entretien

| | |
|---|---------------|
| | suppl. |
| pour tous les modèles de receveurs de douche [OV01] | 187.00 |

Rebords Schmidlin

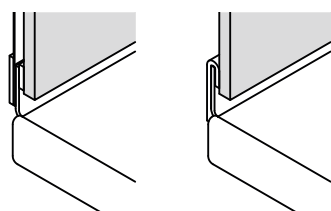

Le rebord Schmidlin est un rehaussement émaillé du bord de la baignoire ou du receveur de douche de 30 mm de haut recouvert de moitié par le carrelage mural. Il garantit un raccordement mural totalement étanche, sans joints de silicone.

| | |
|---|---------------|
| | suppl. |
| Schmidlin Zargen [Z_ _ _ _] (für Schmidlin Duschwanne superflach) | 260.00 |
| Schmidlin Zargen [Z_ _ _ _] | 169.00 |
| Mit Zargenlöcher [ZL01] | 0.00 |
| alle regulären Zargen mit Bestellcodes | page 218 |

05



Rebord raccourci

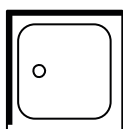

Rebord raccourci, à gauche

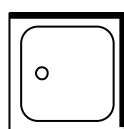

Rebord raccourci, à droite

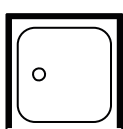

Rebord raccourci, sur deux côtés

| | |
|---|---------------|
| | suppl. |
| Rebord raccourci de 20 mm, à gauche, à droite, sur deux côtés | 126.00 |

Rebords partiels, sur mesure

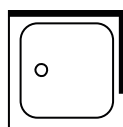

| | |
|--|---------------|
| | suppl. |
| Rebord partiel sur mesure, pour receveurs de douche avec rebords [Z_ _ _ _: _ _] | 126.00 |
| Tous les rebords réguliers avec les codes de référence | page 218 |

Écoulement 52 mm / 90 mm

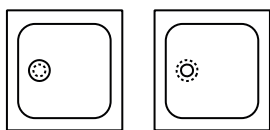

| | suppl. |
|---------------------------|---------------|
| Écoulement ø 52 mm [AG52] | 552.00 |
| Écoulement ø 90 mm [AG90] | 249.00 |

Angle(s) du receveur de douche avec petit rayon (rayon 5 mm)

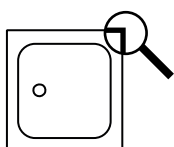

Angle(s) du receveur de douche avec petit rayon, libre choix des angles
pour tous les modèles de receveurs de douche (sauf receveur de douche CONTURA)

| | suppl. |
|---------------------------------------|---------------|
| un angle avec petit rayon [EA_ _04] | 322.00 |
| deux à quatre angles avec petit rayon | 509.00 |

Receveurs de douche avec angle coupé

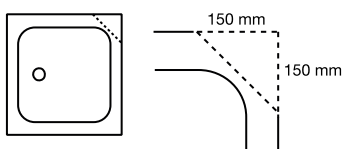

Angle coupé 15 x 15 cm, libre choix des angles
pour tous les receveurs de douche rectangulaires (sauf 80 x 80 cm et receveur de douche CONTURA)

| | suppl. |
|---|---------------|
| un angle coupé [EA_ _03] | 435.00 |
| chaque angle supplémentaire coupé [EA_ _03] | 291.00 |
| autres longueurs, autres modèles [EA_ _03] | sur demande |

05



Receveurs de douche avec angle arrondi

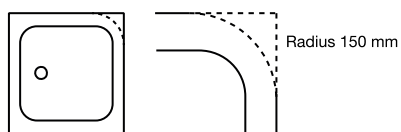

Angle arrondi avec rayon de 15 cm, libre choix des angles

pour tous les receveurs de douche rectangulaires (sauf 80 x 80 cm et receveur de douche CONTURA)

| | suppl. |
|--|---------------|
| un angle arrondi avec un rayon de 15 cm [EA _ _02] | 579.00 |
| tout autre angle arrondi avec un rayon de 15 cm [EA _ _02] | 435.00 |
| autres longueurs, autres modeles | sur demande |

Receveurs de douches - fabrication spéciale

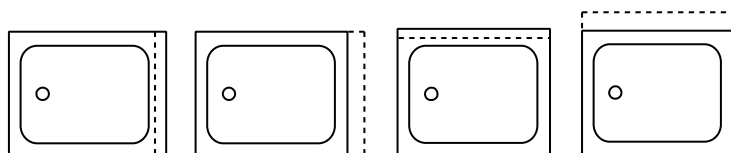

| | suppl. |
|---------------------------|---------------|
| autres longueurs/largeurs | sur demande |

Tabliers continus en acier émaillés pour receveurs de douche rectangulaires

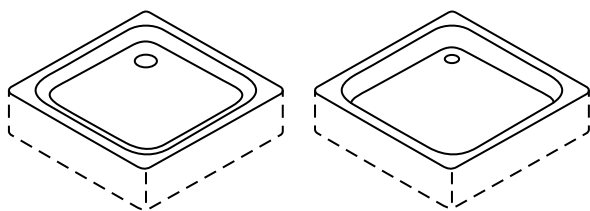

| | suppl. |
|---|---------------|
| Dans diverses hauteurs et exécutions [SZ _ _ _ _] | page 184 |
| Tablier frontal émaillé raccourci sur mesure | 184.00 |

05



Receveurs de douche Schmidlin: Accessoires

Cadre de montage Schmidlin OMNIA (SIA 181)

nécessite set de pieds Schmidlin OMNIA (SIA 181)

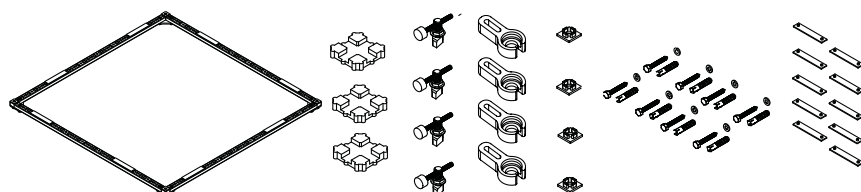

convient aux receveurs de douche extra-plats, plats et aux fonds de douche DELTA, FLOOR et VIVA

| | No. USGBS | No. ST | No. Schmidlin | Prix CHF |
|---|-----------|---------|---------------|----------|
| Cadre de montage Schmidlin OMNIA (SIA 181) 70 x 70 cm | 147190 | 1435101 | 1850-0001 | 203.00 |
| Cadre de montage Schmidlin OMNIA (SIA 181) 75 x 75 cm | 147191 | | 1850-0002 | 203.00 |
| Cadre de montage Schmidlin OMNIA (SIA 181) 80 x 70 cm | 147192 | | 1850-0003 | 203.00 |
| Cadre de montage Schmidlin OMNIA (SIA 181) 80 x 75 cm | 147193 | 1435104 | 1850-0004 | 203.00 |
| Cadre de montage Schmidlin OMNIA (SIA 181) 80 x 80 cm | 147194 | 1435105 | 1850-0005 | 203.00 |
| Cadre de montage Schmidlin OMNIA (SIA 181) 85 x 70 cm | 147195 | | 1850-0058 | 203.00 |
| Cadre de montage Schmidlin OMNIA (SIA 181) 85 x 75 cm | 147196 | | 1850-0059 | 203.00 |
| Cadre de montage Schmidlin OMNIA (SIA 181) 85 x 80 / 80 x 85 cm | 147197 | | 1850-0060 | 203.00 |
| Cadre de montage Schmidlin OMNIA (SIA 181) 85 x 85 cm | 147198 | | 1850-0006 | 203.00 |
| Cadre de montage Schmidlin OMNIA (SIA 181) 90 x 60 cm | 147199 | | 1850-0007 | 203.00 |
| Cadre de montage Schmidlin OMNIA (SIA 181) 90 x 70 cm | 147200 | 1435111 | 1850-0008 | 203.00 |
| Cadre de montage Schmidlin OMNIA (SIA 181) 90 x 75 cm | 147236 | 1435112 | 1850-0009 | 203.00 |
| Cadre de montage Schmidlin OMNIA (SIA 181) 90 x 80 cm | 147237 | 1435113 | 1850-0010 | 203.00 |
| Cadre de montage Schmidlin OMNIA (SIA 181) 90 x 85 cm | 147238 | | 1850-0011 | 203.00 |
| Cadre de montage Schmidlin OMNIA (SIA 181) 90 x 90 cm | 147239 | 1435115 | 1850-0012 | 203.00 |
| Cadre de montage Schmidlin OMNIA (SIA 181) 95 x 70 cm | 147240 | | 1850-0061 | 203.00 |
| Cadre de montage Schmidlin OMNIA (SIA 181) 95 x 75 cm | 147245 | | 1850-0062 | 203.00 |
| Cadre de montage Schmidlin OMNIA (SIA 181) 95 x 80 cm | 147246 | | 1850-0063 | 203.00 |
| Cadre de montage Schmidlin OMNIA (SIA 181) 95 x 85 cm | 147247 | | 1850-0064 | 203.00 |
| Cadre de montage Schmidlin OMNIA (SIA 181) 95 x 90 / 90 x 95 cm | 147248 | | 1850-0065 | 203.00 |
| Cadre de montage Schmidlin OMNIA (SIA 181) 95 x 95 cm | 147249 | | 1850-0066 | 203.00 |
| Cadre de montage Schmidlin OMNIA (SIA 181) 100 x 70 cm | 147272 | 1435122 | 1850-0013 | 203.00 |
| Cadre de montage Schmidlin OMNIA (SIA 181) 100 x 75 cm | 147273 | 1435123 | 1850-0014 | 203.00 |
| Cadre de montage Schmidlin OMNIA (SIA 181) 100 x 80 cm | 147274 | 1435124 | 1850-0015 | 203.00 |
| Cadre de montage Schmidlin OMNIA (SIA 181) 100 x 85 cm | 147275 | | 1850-0067 | 203.00 |
| Cadre de montage Schmidlin OMNIA (SIA 181) 100 x 90 cm | 147276 | 1435126 | 1850-0016 | 203.00 |
| Cadre de montage Schmidlin OMNIA (SIA 181) 100 x 95 cm | 147277 | | 1850-0068 | 203.00 |
| Cadre de montage Schmidlin OMNIA (SIA 181) 100 x 100 cm | 147250 | 1435128 | 1850-0017 | 203.00 |
| Cadre de montage Schmidlin OMNIA (SIA 181) 105 x 70 cm | 147279 | | 1850-0069 | 203.00 |
| Cadre de montage Schmidlin OMNIA (SIA 181) 105 x 75 cm | 148038 | | 1850-0070 | 203.00 |
| Cadre de montage Schmidlin OMNIA (SIA 181) 105 x 80 cm | 148039 | | 1850-0071 | 203.00 |
| Cadre de montage Schmidlin OMNIA (SIA 181) 105 x 85 cm | 148040 | | 1850-0072 | 203.00 |
| Cadre de montage Schmidlin OMNIA (SIA 181) 105 x 90 cm | 148041 | | 1850-0073 | 203.00 |
| Cadre de montage Schmidlin OMNIA (SIA 181) 105 x 95 cm | 148042 | | 1850-0074 | 203.00 |
| Cadre de montage Schmidlin OMNIA (SIA 181) 105 x 100 cm | 147278 | | 1850-0075 | 203.00 |
| Cadre de montage Schmidlin OMNIA (SIA 181) 110 x 70 cm | 148045 | | 1850-0018 | 203.00 |
| Cadre de montage Schmidlin OMNIA (SIA 181) 110 x 75 cm | 148046 | | 1850-0019 | 203.00 |
| Cadre de montage Schmidlin OMNIA (SIA 181) 110 x 80 cm | 148047 | 1435138 | 1850-0020 | 203.00 |
| Cadre de montage Schmidlin OMNIA (SIA 181) 110 x 85 cm | 148048 | | 1850-0076 | 203.00 |
| Cadre de montage Schmidlin OMNIA (SIA 181) 110 x 90 cm | 148049 | 1435140 | 1850-0021 | 203.00 |
| Cadre de montage Schmidlin OMNIA (SIA 181) 110 x 95 cm | 148093 | | 1850-0077 | 203.00 |
| Cadre de montage Schmidlin OMNIA (SIA 181) 110 x 100 cm | 148043 | 1435142 | 1850-0022 | 203.00 |
| Cadre de montage Schmidlin OMNIA (SIA 181) 110 x 110 cm | 148044 | | 1850-0023 | 203.00 |
| Cadre de montage Schmidlin OMNIA (SIA 181) 115 x 70 cm | 148095 | | 1850-0078 | 203.00 |
| Cadre de montage Schmidlin OMNIA (SIA 181) 115 x 75 cm | 148096 | | 1850-0079 | 203.00 |
| Montagerahmen Schmidlin OMNIA (SIA 181) 115 x 80 cm | 148097 | | 1850-0080 | 203.00 |



| | No. USGBS | No. ST | No. Schmidlin | Prix CHF |
|--|-----------|---------|---------------|----------|
| Cadre de montage Schmidlin OMNIA (SIA 181) 115 x 80 cm | 148098 | | 1850-0081 | 203.00 |
| Cadre de montage Schmidlin OMNIA (SIA 181) 115 x 85 cm | 148099 | | 1850-0082 | 203.00 |
| Cadre de montage Schmidlin OMNIA (SIA 181) 115 x 90 cm | 148100 | | 1850-0083 | 203.00 |
| Cadre de montage Schmidlin OMNIA (SIA 181) 115 x 95 cm | 148094 | | 1850-0084 | 203.00 |
| Cadre de montage Schmidlin OMNIA (SIA 181) 115 x 100 cm | 148117 | 1435151 | 1850-0024 | 203.00 |
| Cadre de montage Schmidlin OMNIA (SIA 181) 120 x 70 cm | 148118 | 1435152 | 1850-0025 | 203.00 |
| Cadre de montage Schmidlin OMNIA (SIA 181) 120 x 75 cm | 148119 | 1435153 | 1850-0026 | 203.00 |
| Cadre de montage Schmidlin OMNIA (SIA 181) 120 x 80 cm | 148220 | | 1850-0086 | 203.00 |
| Cadre de montage Schmidlin OMNIA (SIA 181) 120 x 85 cm | 148221 | 1435155 | 1850-0027 | 203.00 |
| Cadre de montage Schmidlin OMNIA (SIA 181) 120 x 90 cm | 148222 | | 1850-0085 | 203.00 |
| Cadre de montage Schmidlin OMNIA (SIA 181) 120 x 95 cm | 148114 | 1435157 | 1850-0028 | 203.00 |
| Cadre de montage Schmidlin OMNIA (SIA 181) 120 x 100 cm | 148115 | 1435158 | 1850-0029 | 203.00 |
| Cadre de montage Schmidlin OMNIA (SIA 181) 120 x 110 cm | 148116 | 1435159 | 1850-0030 | 203.00 |
| Cadre de montage Schmidlin OMNIA (SIA 181) 120 x 120 cm | 147545 | 1435129 | 1850-0091 | 231.00 |
| Cadre de montage Schmidlin OMNIA (SIA 181) 130 x 70 cm | 148224 | 1435130 | 1850-0088 | 231.00 |
| Cadre de montage Schmidlin OMNIA (SIA 181) 130 x 75 cm | 148225 | 1435161 | 1850-0031 | 231.00 |
| Cadre de montage Schmidlin OMNIA (SIA 181) 130 x 80 cm | 148226 | 1435162 | 1850-0032 | 231.00 |
| Cadre de montage Schmidlin OMNIA (SIA 181) 130 x 90 cm | 148223 | 1435163 | 1850-0033 | 231.00 |
| Cadre de montage Schmidlin OMNIA (SIA 181) 130 x 100 cm | 148219 | 1435164 | 1850-0089 | 231.00 |
| Cadre de montage Schmidlin OMNIA (SIA 181) 130 x 130 cm | 148229 | | 1850-0034 | 231.00 |
| Cadre de montage Schmidlin OMNIA (SIA 181) 140 x 70 cm | 148230 | 1435165 | 1850-0035 | 231.00 |
| Cadre de montage Schmidlin OMNIA (SIA 181) 140 x 75 cm | 148231 | 1435166 | 1850-0036 | 231.00 |
| Cadre de montage Schmidlin OMNIA (SIA 181) 140 x 80 cm | 148232 | 1435167 | 1850-0037 | 231.00 |
| Cadre de montage Schmidlin OMNIA (SIA 181) 140 x 90 cm | 148227 | 1435168 | 1850-0038 | 231.00 |
| Cadre de montage Schmidlin OMNIA (SIA 181) 140 x 100 cm | 148228 | 1435169 | 1850-0087 | 231.00 |
| Cadre de montage Schmidlin OMNIA (SIA 181) 140 x 120 cm | 147546 | | 1850-0094 | 231.00 |
| Cadre de montage Schmidlin OMNIA (SIA 181) 140 x 140 cm | 148235 | | 1850-0039 | 231.00 |
| Cadre de montage Schmidlin OMNIA (SIA 181) 150 x 70 cm | 148236 | 1435171 | 1850-0040 | 231.00 |
| Cadre de montage Schmidlin OMNIA (SIA 181) 150 x 75 cm | 148237 | 1435172 | 1850-0041 | 231.00 |
| Cadre de montage Schmidlin OMNIA (SIA 181) 150 x 80 cm | 148238 | 1435173 | 1850-0042 | 231.00 |
| Cadre de montage Schmidlin OMNIA (SIA 181) 150 x 90 cm | 148233 | 1435174 | 1850-0043 | 231.00 |
| Cadre de montage Schmidlin OMNIA (SIA 181) 150 x 100 cm | 148234 | | 1850-0044 | 231.00 |
| Cadre de montage Schmidlin OMNIA (SIA 181) 150 x 150 cm | 148240 | | 1850-0045 | 231.00 |
| Cadre de montage Schmidlin OMNIA (SIA 181) 160 x 70 cm | 148243 | 1435177 | 1850-0046 | 231.00 |
| Cadre de montage Schmidlin OMNIA (SIA 181) 160 x 75 cm | 148244 | 1435178 | 1850-0047 | 231.00 |
| Cadre de montage Schmidlin OMNIA (SIA 181) 160 x 80 cm | 148247 | 1435179 | 1850-0048 | 231.00 |
| Cadre de montage Schmidlin OMNIA (SIA 181) 160 x 90 cm | 148239 | 1435180 | 1850-0049 | 231.00 |
| Cadre de montage Schmidlin OMNIA (SIA 181) 160 x 100 cm | 148149 | | 1850-0090 | 231.00 |
| Cadre de montage Schmidlin OMNIA (SIA 181) 160 x 120 cm | 148249 | | 1850-0050 | 231.00 |
| Cadre de montage Schmidlin OMNIA (SIA 181) 170 x 70 cm | 148250 | 1435182 | 1850-0051 | 231.00 |
| Cadre de montage Schmidlin OMNIA (SIA 181) 170 x 75 cm | 148251 | 1435183 | 1850-0052 | 231.00 |
| Cadre de montage Schmidlin OMNIA (SIA 181) 170 x 80 cm | 148252 | 1435184 | 1850-0053 | 231.00 |
| Cadre de montage Schmidlin OMNIA (SIA 181) 170 x 90 cm | 148248 | | 1850-0054 | 231.00 |
| Cadre de montage Schmidlin OMNIA (SIA 181) 170 x 100 cm | 148254 | 1435186 | 1850-0055 | 231.00 |
| Cadre de montage Schmidlin OMNIA (SIA 181) 180 x 80 cm | 148255 | 1435187 | 1850-0056 | 231.00 |
| Cadre de montage Schmidlin OMNIA (SIA 181) 180 x 90 cm | 148253 | 1435188 | 1850-0057 | 231.00 |
| Cadre de montage Schmidlin OMNIA (SIA 181) 180 x 100 cm | 147547 | 1435131 | 1850-0092 | 231.00 |
| Cadre de montage Schmidlin OMNIA (SIA 181) 190 x 90 cm | 147548 | 1435132 | 1850-0093 | 231.00 |
| Cadre de montage Schmidlin OMNIA (SIA 181) 200 x 90 cm | 148271 | | 109878 | 232.00 |
| Cadre de montage Schmidlin OMNIA ECK (SIA 181) 90x75 cm à gauche | | | 118095 | 232.00 |
| Cadre de montage Schmidlin OMNIA ECK (SIA 181) 90x75 cm droite | | | 118094 | 232.00 |
| Cadre de montage Schmidlin OMNIA ECK (SIA 181) 90x80 cm gauche | | | 118097 | 232.00 |
| Cadre de montage Schmidlin OMNIA ECK (SIA 181) 90x80 cm droite | | | 118096 | 232.00 |
| Cadre de montage Schmidlin OMNIA ECK (SIA 181) 90x90 cm | 148272 | | 109879 | 232.00 |
| Cadre de montage Schmidlin OMNIA ECK (SIA 181) 100x80 cm gauche | 148267 | | 118098 | 232.00 |
| Cadre de montage Schmidlin OMNIA ECK (SIA 181) 100x80 cm droite | | | 118099 | 232.00 |



| | No. USGBS | No. ST | No. Schmidlin | Prix CHF |
|---|-----------|---------|---------------|----------|
| Cadre de montage Schmidlin OMNIA ECK (SIA 181) 100x90 cm gauche | 148266 | | 118100 | 232.00 |
| Cadre de montage Schmidlin OMNIA ECK (SIA 181) 100x90 cm droite | | | 118101 | 232.00 |
| Cadre de montage Schmidlin OMNIA ECK (SIA 181) 100x100 cm | 148265 | | 109872 | 232.00 |
| Cadre de montage Schmidlin OMNIA ECK (SIA 181) 120x80 cm gauche | | | 118103 | 232.00 |
| Cadre de montage Schmidlin OMNIA ECK (SIA 181) 120x80 cm droite | | | 118102 | 232.00 |
| Cadre de montage Schmidlin OMNIA ECK (SIA 181) 120x90 cm gauche | | | 118104 | 232.00 |
| Cadre de montage Schmidlin OMNIA ECK (SIA 181) 120x90 cm droite | | | 118105 | 232.00 |
| Cadre de montage Schmidlin OMNIA (SIA 181), sur mesure, à 129x125 cm | 148159 | 1435199 | 2110-9999 | 237.00 |
| Cadre de montage Schmidlin OMNIA (SIA 181), sur mesure, à 130x76 cm | | 1435200 | 2110-9999 | 256.00 |
| Montagerahmen Schmidlin OMNIA VARIO (SIA 181) 67x67 - 110x110 cm, zuschneidbar | 148164 | | 111723 | 203.00 |
| Montagerahmen Schmidlin OMNIA VARIO (SIA 181) 111x67 - 190x125 cm, zuschneidbar | 148165 | | 111724 | 232.00 |

Set de pieds Schmidlin OMNIA (SIA 181)



Hauteur de montage 4,5 - 11 cm Hauteur de montage 10 - 20 cm Hauteur de montage 19 - 33 cm

Contient: 8 pieds (insonorisés)

| | No. USGBS | No. ST | No. Schmidlin | Prix CHF |
|--------------------------------|-----------|---------|---------------|----------|
| Hauteur de montage 4.5 - 11 cm | 148278 | 1435191 | 109859 | 225.00 |
| Hauteur de montage 10 - 20 cm | 148279 | 1435192 | 109860 | 251.00 |
| Hauteur de montage 19 - 33 cm | 148280 | 1435193 | 109861 | 281.00 |

Set de pieds Schmidlin OMNIA avec bande d'étanchéité et phonique (SIA 181)

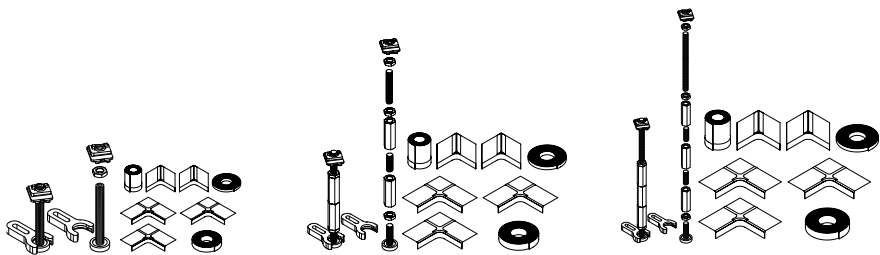

Hauteur de montage 4,5 - 11 cm Hauteur de montage 10 - 20 cm Hauteur de montage 19 - 33 cm

Contient: 8 pieds insonorisés, bande d'étanchéité 6 m, 2 angle d'étanchéité, 3 angle multi, bande d'isolation phonique, bande d'espacement

| | No. USGBS | No. ST | No. Schmidlin | Prix CHF |
|--------------------------------|-----------|---------|---------------|----------|
| Hauteur de montage 4.5 - 11 cm | 148275 | 1435194 | 109856 | 322.00 |
| Hauteur de montage 10 - 20 cm | 148276 | 1435195 | 109857 | 333.00 |
| Hauteur de montage 19 - 33 cm | 148277 | 1435196 | 109858 | 360.00 |



Cadre de montage pour receveurs de douche Schmidlin BASIC (SIA 181)

Pour tous les receveurs de douche. Nécessite Schmidlin set de pieds pour receveurs de douche BASIC 4 (SIA 181)

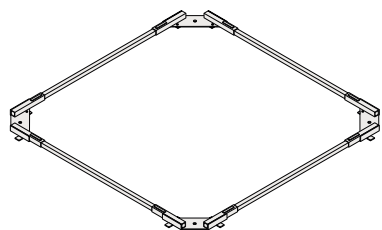

| | No. USGBS | No. ST | No. Schmidlin | Prix CHF |
|--|-----------|---------|---------------|----------|
| pour receveurs de douche 70 x 70 cm | 147201 | 1435260 | 1222-0001 | 187.00 |
| pour receveurs de douche 75 x 75 cm | 147221 | | 1222-0002 | 187.00 |
| pour receveurs de douche 80 x 70 cm | 147222 | | 1222-0003 | 187.00 |
| pour receveurs de douche 80 x 75 cm | 147202 | 1435263 | 1222-0004 | 187.00 |
| pour receveurs de douche 80 x 80 cm | 147203 | 1435264 | 1222-0005 | 187.00 |
| pour receveurs de douche 85 x 70 cm | 148284 | | 1222-0058 | 187.00 |
| pour receveurs de douche 85 x 75 cm | 148285 | | 1222-0059 | 187.00 |
| pour receveurs de douche 85 x 80 cm | 148286 | | 1222-0060 | 187.00 |
| pour receveurs de douche 85 x 85 cm | 148050 | | 1222-0006 | 187.00 |
| pour receveurs de douche 90 x 60 cm | 147223 | | 1222-0007 | 187.00 |
| pour receveurs de douche 90 x 70 cm | 147204 | 1435266 | 1222-0008 | 187.00 |
| pour receveurs de douche 90 x 75 cm | 147205 | 1435267 | 1222-0009 | 187.00 |
| pour receveurs de douche 90 x 80 cm | 147206 | 1435268 | 1222-0010 | 187.00 |
| pour receveurs de douche 90 x 85 cm | 148051 | | 1222-0011 | 187.00 |
| pour receveurs de douche 90 x 90 cm | 147207 | 1435269 | 1222-0012 | 187.00 |
| pour receveurs de douche 95 x 70 cm | 148287 | | 1222-0061 | 187.00 |
| pour receveurs de douche 95 x 75 cm | 148288 | | 1222-0062 | 187.00 |
| pour receveurs de douche 95 x 80 cm | 148289 | | 1222-0063 | 187.00 |
| pour receveurs de douche 95 x 85 cm | 148290 | | 1222-0064 | 187.00 |
| pour receveurs de douche 95 x 90 cm | 148291 | | 1222-0065 | 187.00 |
| pour receveurs de douche 95 x 95 cm | 148292 | | 1222-0066 | 187.00 |
| pour receveurs de douche 100 x 70 cm | 147208 | 1435270 | 1222-0013 | 187.00 |
| pour receveurs de douche 100 x 75 cm | 147209 | 1435271 | 1222-0014 | 187.00 |
| pour receveurs de douche 100 x 80 cm | 147210 | 1435272 | 1222-0015 | 187.00 |
| pour receveurs de douche 100 x 85 cm | 148293 | | 1222-0067 | 187.00 |
| pour receveurs de douche 100 x 90 cm | 147211 | 1435273 | 1222-0016 | 187.00 |
| pour receveurs de douche 100 x 95 cm | 148294 | | 1222-0068 | 187.00 |
| pour receveurs de douche 100 x 100 cm | 147212 | 1435274 | 1222-0017 | 187.00 |
| pour receveurs de douche 105 x 70 cm | 148295 | | 1222-0069 | 187.00 |
| pour receveurs de douche 105 x 75 cm | 148296 | | 1222-0070 | 187.00 |
| pour receveurs de douche 105 x 80 cm | 148297 | | 1222-0071 | 187.00 |
| pour receveurs de douche 105 x 85 cm | 148298 | | 1222-0072 | 187.00 |
| pour receveurs de douche 105 x 90 cm | 148299 | | 1222-0073 | 187.00 |
| pour receveurs de douche 105 x 95 cm | 148300 | | 1222-0074 | 187.00 |
| pour receveurs de douche 105 x 100 cm | 148301 | | 1222-0075 | 187.00 |
| pour receveurs de douche 110 x 70 cm | 148052 | | 1222-0018 | 187.00 |
| pour receveurs de douche 110 x 75 cm | 148053 | | 1222-0019 | 187.00 |
| pour receveurs de douche 110 x 80 cm | 147213 | 1435275 | 1222-0020 | 187.00 |
| pour receveurs de douche 110 x 85 cm | 148302 | | 1222-0076 | 187.00 |
| pour receveurs de douche 110 x 90 cm | 147214 | 1435276 | 1222-0021 | 187.00 |
| pour receveurs de douche 110 x 95 cm | 148303 | | 1222-0077 | 187.00 |
| pour receveurs de douche 110 x 100 cm | 147226 | 1435261 | 1222-0022 | 187.00 |
| pour receveurs de douche 110 x 110 cm | 148054 | | 1222-0023 | 187.00 |
| pour receveurs de douche sur mesure - jusqu'à 110 cm | | 1435283 | 1222-9999 | 212.00 |



| | No. USGBS | No. ST | No. Schmidlin | Prix CHF |
|--|-----------|---------|---------------|----------|
| pour receveurs de douche ECK 80 x 80 cm | 147231 | 1435285 | 100489 | 210.00 |
| pour receveurs de douche ECK 90 x 75 cm (gauche/droite) | 148335 | | 100491 | 210.00 |
| pour receveurs de douche ECK 90 x 80 cm (gauche/droite) | 148078 | | 100492 | 210.00 |
| pour receveurs de douche ECK 90 x 90 cm (gauche/droite) | 147233 | 1435287 | 100490 | 210.00 |
| pour receveurs de douche ECK 100 x 80 cm (gauche/droite) | 147234 | | 100485 | 210.00 |
| pour receveurs de douche ECK 100 x 90 cm (gauche/droite) | 148079 | | 100484 | 210.00 |
| pour receveurs de douche ECK 100 x 100 cm | 147235 | 1435289 | 100483 | 210.00 |
| pour receveurs de douche ECK 120 x 80 cm (gauche/droite) | 148080 | | 100488 | 210.00 |
| pour receveurs de douche ECK 120 x 90 cm (gauche/droite) | 148081 | | 100487 | 210.00 |
| pour receveurs de douche ECK 120 x 120 cm | 148082 | | 100486 | 210.00 |
| pour receveurs de douche CARO 80 x 80 cm (gauche/droite) | 147241 | | 100494 | 229.00 |
| pour receveurs de douche CARO 90 x 75 cm (gauche/droite) | 147242 | | 100496 | 229.00 |
| pour receveurs de douche CARO 90 x 80 cm (gauche/droite) | 148083 | | 100497 | 229.00 |
| pour receveurs de douche CARO 90 x 90 cm | 147243 | 1435292 | 100495 | 229.00 |
| pour receveurs de douche CARO 100 x 100 cm | 147244 | 1435293 | 100493 | 229.00 |

Schmidlin Set de pieds pour receveurs de douche BASIC 4 (SIA 181)

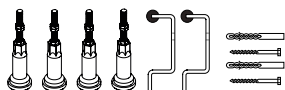

Contient: 4 pieds insonorisés, 2 crochets muraux

Pour receveurs de douche jusqu'à 110 x 110 cm

| | No. USGBS | No. ST | No. Schmidlin | Prix CHF |
|-------------------------------|-----------|---------|---------------|----------|
| hauteur de montage 8 - 18 cm | 147251 | 1435294 | 101202 | 96.00 |
| hauteur de montage 14 - 22 cm | 147252 | 1435295 | 101203 | 100.00 |
| hauteur de montage 14 - 33 cm | 147253 | 1435296 | 101204 | 153.00 |

Schmidlin set de pieds pour receveurs de douche BASIC 4 avec bande d'étanchéité (SIA 181)

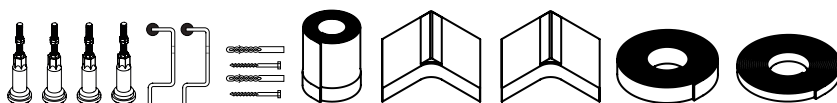

Contient: 4 pieds insonorisés, 2 crochets muraux, bande d'étanchéité 4 m, 2 Angle d'étanchéité, bande d'isolation phonique, bande d'espacement.

pour receveurs de douche jusqu'à 110 x 110 cm

| | No. USGBS | No. ST | No. Schmidlin | Prix CHF |
|-------------------------------|-----------|---------|---------------|----------|
| hauteur de montage 8 - 18 cm | 147254 | 1435254 | 108809 | 295.00 |
| hauteur de montage 14 - 22 cm | 147255 | 1435255 | 108810 | 299.00 |
| hauteur de montage 13 - 33 cm | 147262 | 1435256 | 108811 | 356.00 |

05



Support de douche Schmidlin ULTIMO (SIA 181) pour receveurs de douche 2.5 / 3.5 cm et fonds de douche FLOOR, VIVA

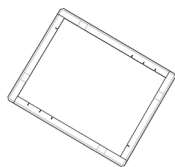

Convient pour tous les receveurs de douche 2.5 / 3.5 cm et fonds de douche FLOOR, VIVA.

Contenu : 4 x profil EPS de 115 cm

| | No. USGBS | No. ST | No. Schmidlin | Prix CHF |
|--|-----------|---------|---------------|----------|
| Support de douche Schmidlin ULTIMO (SIA 181), pour receveurs de douche 2.5 / 3.5 cm et fonds de douche FLOOR, VIVA | 147543 | 1111910 | 116487 | 103.00 |

Schmidlin bande d'étanchéité pour baignoires et receveurs de douche (SIA 181)

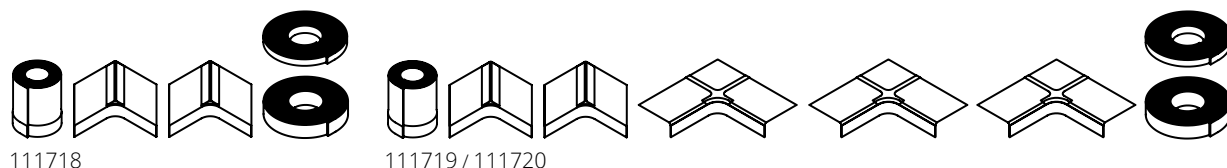

111718

111719 / 111720



116405

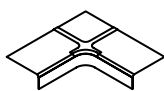

116406



118121

| | No. USGBS | No. ST | No. Schmidlin | Prix CHF |
|---|-----------|---------|---------------|----------|
| Set de bandes d'étanchéité Schmidlin pour baignoires et receveurs de douche, longueur 4 m | 886060 | 1461244 | 111718 | 259.00 |
| Set de bandes d'étanchéité Schmidlin pour baignoires et receveurs de douche, au niveau du sol, longueur 4 m | 886061 | 1461245 | 111719 | 306.00 |
| Set de bandes d'étanchéité Schmidlin pour baignoires et receveurs de douche, au niveau du sol, longueur 6 m | 886062 | 1461246 | 111720 | 326.00 |
| Schmidlin Dichtecke | | | 116405 | 26.00 |
| Schmidlin Dicht-Multiecke | | | 116406 | 39.00 |
| Schmidlin 4D-Multiecke | | | 118121 | 45.00 |

NOUVEAU

Bande de protection contre les coupures Schmidlin



| | No. USGBS | No. ST | No. Schmidlin | Prix CHF |
|--|-----------|--------|---------------|----------|
| Bande de protection contre les coupures Schmidlin, 6 m | 886064 | | 111722 | 101.00 |
| Bande de protection contre les coupures Schmidlin, 20m | 886065 | | 111678 | 352.00 |

Schmidlin crochets muraux (SIA 181)

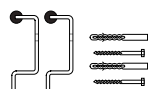

| | No. USGBS | No. ST | No. Schmidlin | Prix CHF |
|----------|-----------|---------|---------------|----------|
| 2 pièces | 881620 | 1111930 | 101195 | 39.00 |

05



Schmidlin profil en caoutchouc pour rebord (SIA 181)

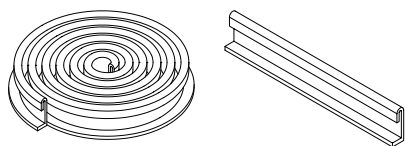

| | No. USGBS | No. ST | No. Schmidlin | Prix CHF |
|-----------------|-----------|--------|---------------|----------|
| rouleau de 30 m | 886069 | | 101323 | 419.00 |
| coupé 4 m | 886068 | | 101297 | 73.00 |
| coupé 3 m | 886067 | | 101296 | 59.00 |
| coupé 2 m | 886066 | | 101295 | 39.00 |
| par mètre | | | | 32.00 |

Schmidlin equerre de montage (SIA 181)



| | No. USGBS | No. ST | No. Schmidlin | Prix CHF |
|----------------|-----------|---------|---------------|----------|
| jeu (4 pièces) | 881621 | 1461118 | 101196 | 22.00 |

Nettoyant émail Schmidlin / Chiffon de séchage Schmidlin

Entretien et nettoyage en douceur de tous les produits Schmidlin en acier titane émaillé, sans acide, écologique. N'est pas recommandé pour produits avec Schmidlin CLEANEFFECT.



| | No. USGBS | No. ST | No. Schmidlin | Prix CHF |
|------------------------------|-----------|---------|---------------|----------|
| tube de 200 ml | 887005 | 8351220 | 100456 | 25.00 |
| Chiffon de séchage Schmidlin | 217600 | | 110926 | 22.30 |

AntiSlide - Set de traitement anti-dérapant



Traitement antiglisse pour baignoires, receveurs et fonds de douche en acier-titane émaillé.

| | No. USGBS | No. ST | No. Schmidlin | Prix CHF |
|---|-----------|--------|---------------|----------|
| AntiSlide - Set de traitement anti-dérapant | 887008 | | 111673 | 303.00 |



Receveurs de douche Schmidlin: Garnitures

Garniture d'écoulement Schmidlin FLOW

Adaptable à tous les fonds de douche, receveurs de douche extra plat et plat



| | No. USGBS | No. ST | No. Schmidlin | Prix CHF |
|--|------------|-------------|---------------|----------|
| Garniture d'écoulement Schmidlin FLOW 50, Ø 90 mm, hauteur de l'eau d'étanchéité 50 mm, sans couvercle | 146255 | 1311701 | 109862 | 169.00 |
| Garniture d'écoulement Schmidlin FLOW 30, Ø 90 mm, hauteur de l'eau d'étanchéité 30 mm, sans couvercle | 146256 | | 109863 | 169.00 |
| Schmidlin couvercle garniture d'écoulement 90, plastique, chromé | 851518.501 | 1311698.501 | 100384 | 51.00 |
| Schmidlin couvercle garniture d'écoulement 90, plastique, blanc | 851518.100 | 1311698.100 | 100450 | 94.00 |
| Schmidlin couvercle garniture d'écoulement 90, acier émaillé, blanc | 851622.100 | 1311699.100 | 1740-0001 | 164.00 |
| Schmidlin couvercle garniture d'écoulement 90, acier émaillé, anthracite mat | 851622.391 | | 1740-0062 | 164.00 |
| Schmidlin couvercle garniture d'écoulement 90, acier émaillé, gris foncé mat | 851622.337 | | 1740-0061 | 164.00 |
| Schmidlin couvercle garniture d'écoulement 90, acier émaillé, autres couleurs | 851622.xxx | | 1740-9999 | 164.00 |
| Schmidlin couvercle garniture d'écoulement 90, acier émaillé, toutes les couleurs, ANTIGLISS PRO | | | 1740-9999 | 217.00 |
| Schmidlin couvercle garniture d'écoulement 90, acier émaillé, blanc alpin, AQUAGRIP | | | 1740-9999 | 217.00 |
| Schmidlin couvercle garniture d'écoulement 90, acier émaillé, toutes les couleurs, CLEANEFFECT | | | 1740-9999 | 198.00 |

| Capacité d'écoulement: 0.55 l/sec, 33 l/min

Garniture d'écoulement Viega DOMOPLEX

pour tous les receveurs de douche avec trou d'écoulement Ø 52 mm

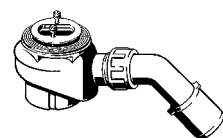

| | No. USGBS | No. ST | No. Schmidlin | Prix CHF |
|---|------------|--------|---------------|----------|
| Viega garniture d'écoulement Domoplex, unité de base, avec trou d'écoulement Ø 52 mm, sans couvercle (130817) | 851595 | | 100185 | 75.00 |
| Viega couvercle Domoplex, Ø 75 mm, chromé (649968) | 851596.501 | | 100381 | 34.00 |
| Viega couvercle Domoplex, blanc (140342) | | | 100195 | 95.00 |

| Capacité d'écoulement: 0.53 l/sec, 32 l/min

05



Garniture d'écoulement Viega TEMPOPLEX

pour tous les receveurs de douche et fonds de douche avec trou d'écoulement ø 90 mm

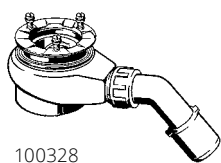

100328



117800

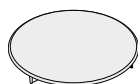

| | No. USGBS | No. ST | No. Schmidlin | Prix CHF |
|--|------------|-------------|---------------|----------|
| Viega garniture d'écoulement Tempoplex, unité de base (575625) | 851592 | 1422221 | 100328 | 77.00 |
| Viega garniture d'écoulement Tempoplex, unité de base, Tuyau d'écoulement vertical (801793) | | | 117800 | 74.85 |
| Viega couvercle Tempoplex / Tempoplex Plus / Tempoplex 60 mm, chromé (649982) | 851593.501 | | 100383 | 38.00 |
| Viega couvercle Tempoplex / Tempoplex Plus / Tempoplex 60 mm, blanc (560805) | | | 100313 | 95.00 |
| Schmidlin couvercle garniture d'écoulement 90, plastique, chromé | 851518.501 | 1311698.501 | 100384 | 51.00 |
| Schmidlin couvercle garniture d'écoulement 90, plastique, blanc | 851518.100 | 1311698.100 | 100450 | 94.00 |
| Schmidlin couvercle garniture d'écoulement 90, acier émaillé, blanc | 851622.100 | 1311699.100 | 1740-0001 | 164.00 |
| Schmidlin couvercle garniture d'écoulement 90, acier émaillé, anthracite mat | 851622.391 | | 1740-0062 | 164.00 |
| Schmidlin couvercle garniture d'écoulement 90, acier émaillé, gris foncé mat | 851622.337 | | 1740-0061 | 164.00 |
| Schmidlin couvercle garniture d'écoulement 90, acier émaillé, autres couleurs | 851622.xxx | | 1740-9999 | 164.00 |
| Schmidlin couvercle garniture d'écoulement 90, acier émaillé, toutes les couleurs, ANTIGLISS PRO | | | 1740-9999 | 217.00 |
| Schmidlin couvercle garniture d'écoulement 90, acier émaillé, blanc alpin, AQUAGRIP | | | 1740-9999 | 217.00 |
| Schmidlin couvercle garniture d'écoulement 90, acier émaillé, toutes les couleurs, CLEANEFFECT | | | 1740-9999 | 198.00 |

| Capacité d'écoulement: 0.64 l/sec, 38 l/min

Garniture d'écoulement Viega TEMPOPLEX 60 mm

pour tous les receveurs de douche et fonds de douche avec trou d'écoulement ø 90 mm, hauteur 60 mm, garde d'eau 30 mm

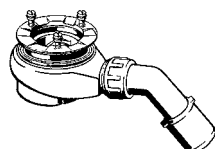

| | No. USGBS | No. ST | No. Schmidlin | Prix CHF |
|--|------------|-------------|---------------|----------|
| Viega garniture d'écoulement Tempoplex 60 mm, unité de base (634117) | 851343 | 1422222 | 100377 | 73.80 |
| Viega couvercle Tempoplex / Tempoplex Plus / Tempoplex 60 mm, chromé (649982) | 851593.501 | | 100383 | 38.00 |
| Viega couvercle Tempoplex / Tempoplex Plus / Tempoplex 60 mm, blanc (560805) | | | 100313 | 95.00 |
| Schmidlin couvercle garniture d'écoulement 90, plastique, chromé | 851518.501 | 1311698.501 | 100384 | 51.00 |
| Schmidlin couvercle garniture d'écoulement 90, plastique, blanc | 851518.100 | 1311698.100 | 100450 | 94.00 |
| Schmidlin couvercle garniture d'écoulement 90, acier émaillé, blanc | 851622.100 | 1311699.100 | 1740-0001 | 161.00 |
| Schmidlin couvercle garniture d'écoulement 90, acier émaillé, anthracite mat | 851622.391 | | 1740-0062 | 164.00 |
| Schmidlin couvercle garniture d'écoulement 90, acier émaillé, gris foncé mat | 851622.337 | | 1740-0061 | 164.00 |
| Schmidlin couvercle garniture d'écoulement 90, acier émaillé, autres couleurs | 851622.xxx | | 1740-9999 | 164.00 |
| Schmidlin couvercle garniture d'écoulement 90, acier émaillé, toutes les couleurs, ANTIGLISS PRO | | | 1740-9999 | 217.00 |
| Schmidlin couvercle garniture d'écoulement 90, acier émaillé, blanc alpin, AQUAGRIP | | | 1740-9999 | 217.00 |
| Schmidlin couvercle garniture d'écoulement 90, acier émaillé, toutes les couleurs, CLEANEFFECT | | | 1740-9999 | 198.00 |

| Capacité d'écoulement: 0.50 l/sec, 30 l/min

05



Garniture d'écoulement Viega TEMPOPLEX PLUS

pour tous les receveurs de douche et fonds de douche avec trou d'écoulement ø 90 mm

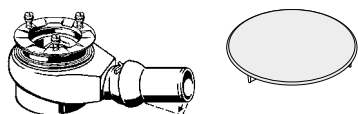

| | No. USGBS | No. ST | No. Schmidlin | Prix CHF |
|--|------------|-------------|---------------|----------|
| Viega Tempoplex Plus garniture d'écoulement, unité de base (559991) | 851132 | 1422223 | 100311 | 107.00 |
| Viega couvercle Tempoplex / Tempoplex Plus / Tempoplex 60 mm, chromé (649982) | 851593.501 | | 100383 | 38.00 |
| Viega couvercle Tempoplex / Tempoplex Plus / Tempoplex 60 mm, blanc (560805) | | | 100313 | 95.00 |
| Schmidlin couvercle garniture d'écoulement 90, plastique, chromé | 851518.501 | 1311698.501 | 100384 | 51.00 |
| Schmidlin couvercle garniture d'écoulement 90, plastique, blanc | 851518.100 | 1311698.100 | 100450 | 94.00 |
| Schmidlin couvercle garniture d'écoulement 90, acier émaillé, blanc | 851622.100 | 1311699.100 | 1740-0001 | 164.00 |
| Schmidlin couvercle garniture d'écoulement 90, acier émaillé, anthracite mat | 851622.391 | | 1740-0062 | 164.00 |
| Schmidlin couvercle garniture d'écoulement 90, acier émaillé, gris foncé mat | 851622.337 | | 1740-0061 | 164.00 |
| Schmidlin couvercle garniture d'écoulement 90, acier émaillé, autres couleurs | 851622.xxx | | 1740-9999 | 164.00 |
| Schmidlin couvercle garniture d'écoulement 90, acier émaillé, toutes les couleurs, ANTIGLISS PRO | | | 1740-9999 | 217.00 |
| Schmidlin couvercle garniture d'écoulement 90, acier émaillé, blanc alpin, AQUAGRIP | | | 1740-9999 | 217.00 |
| Schmidlin couvercle garniture d'écoulement 90, acier émaillé, toutes les couleurs, CLEANEFFECT | | | 1740-9999 | 198.00 |

| Capacité d'écoulement: 0.85 l/sec, 51 l/min

Garniture d'écoulement Schmidlin VERTICAL

pour tous les receveurs de douche avec trou d'écoulement ø 90 mm

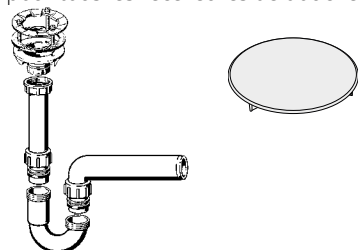

| | No. USGBS | No. ST | No. Schmidlin | Prix CHF |
|--|------------|-------------|---------------|----------|
| Siphon vertical 90 mm (sans couvercle) | 851621 | | 100379 | 107.00 |
| Viega couvercle Tempoplex / Tempoplex Plus / Tempoplex 60 mm, chromé (649982) | 851593.501 | | 100383 | 38.00 |
| Viega couvercle Tempoplex / Tempoplex Plus / Tempoplex 60 mm, blanc (560805) | | | 100313 | 95.00 |
| Schmidlin couvercle garniture d'écoulement 90, plastique, chromé | 851518.501 | 1311698.501 | 100384 | 51.00 |
| Schmidlin couvercle garniture d'écoulement 90, plastique, blanc | 851518.100 | 1311698.100 | 100450 | 94.00 |
| Schmidlin couvercle garniture d'écoulement 90, acier émaillé, blanc | 851622.100 | 1311699.100 | 1740-0001 | 164.00 |
| Schmidlin couvercle garniture d'écoulement 90, acier émaillé, anthracite mat | 851622.391 | | 1740-0062 | 164.00 |
| Schmidlin couvercle garniture d'écoulement 90, acier émaillé, gris foncé mat | 851622.337 | | 1740-0061 | 164.00 |
| Schmidlin couvercle garniture d'écoulement 90, acier émaillé, autres couleurs | 851622.xxx | | 1740-9999 | 164.00 |
| Schmidlin couvercle garniture d'écoulement 90, acier émaillé, toutes les couleurs, ANTIGLISS PRO | | | 1740-9999 | 217.00 |
| Schmidlin couvercle garniture d'écoulement 90, acier émaillé, blanc alpin, AQUAGRIP | | | 1740-9999 | 217.00 |
| Schmidlin couvercle garniture d'écoulement 90, acier émaillé, toutes les couleurs, CLEANEFFECT | | | 1740-9999 | 198.00 |

| Capacité d'écoulement: 0.53 l/sec, 32 l/min



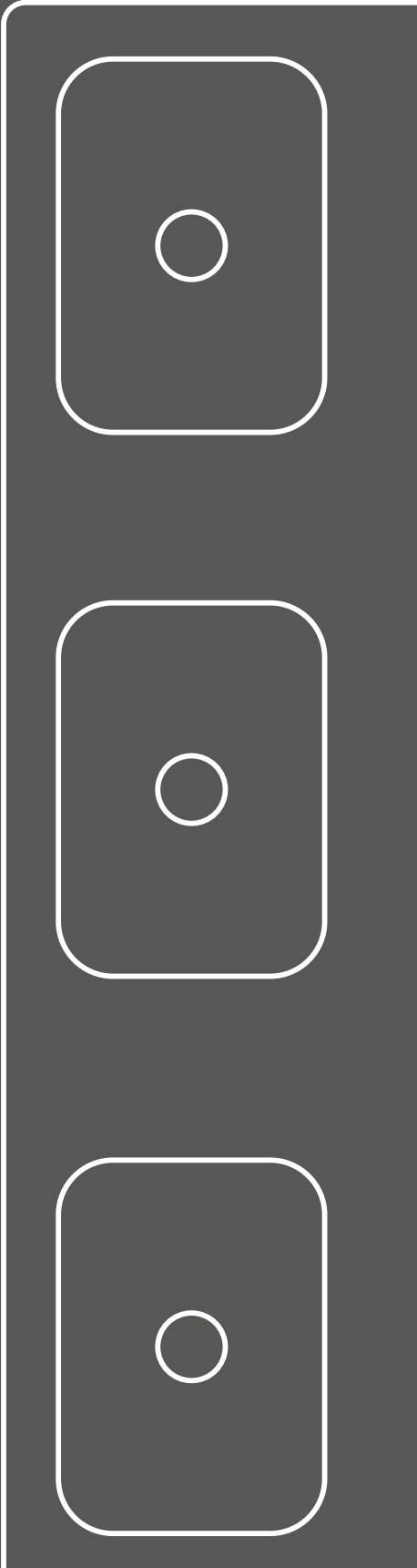
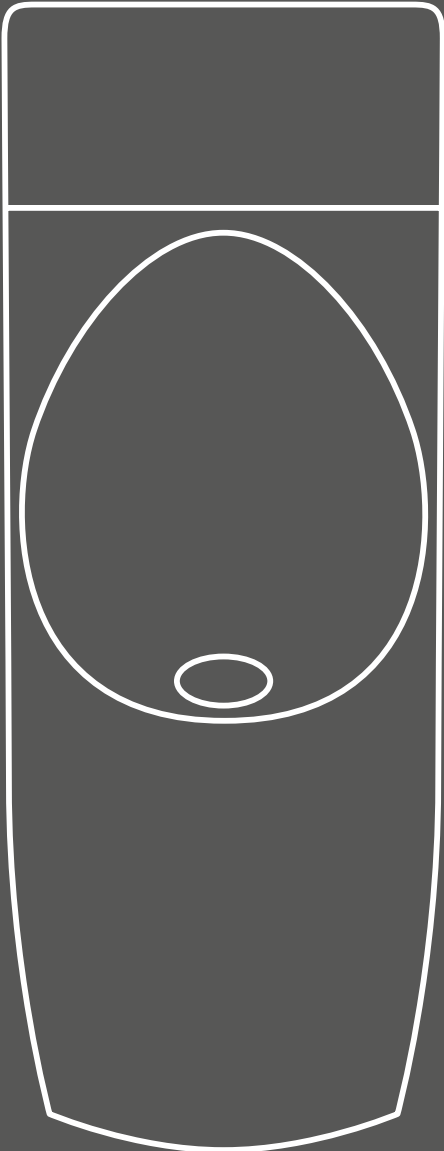

Schmidlin ECOPUR

Schmidlin ECOPUR 100 - sans eau

y.c. cadre de montage, fermeture anti-odeur et tablier, coude d'écoulement

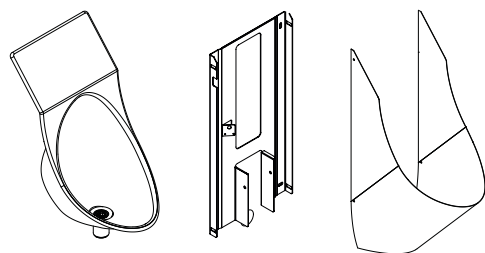

| | No. USGBS | No. ST | No. Schmidlin | Prix CHF |
|--|-----------|---------|---------------|----------|
| Schmidlin ECOPUR 100, avec coude d'écoulement, couleur cuvette blanc, couleur tablier RAL7035 | 334330 | 3421310 | 1677-0001 | 1157.00 |
| Schmidlin ECOPUR 100, avec coude d'écoulement, couleur cuvette catégorie de couleur II, III, V [FA0_ _], couleur tablier RAL7035 | | | 1677-9999 | 1270.00 |
| Schmidlin ECOPUR 100, avec coude d'écoulement, couleur cuvette catégorie de couleur II, III, V [FA0_ _], couleur tablier RAL7035 | | | 1677-9999 | 1472.00 |

Schmidlin ECOPUR 100D - sans eau avec support publicitaire

y.c. cadre de montage, coude d'écoulement, fermeture anti-odeur et tablier. Peut être équipé d'un display électronique

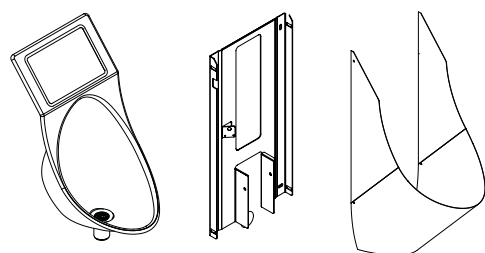

| | No. USGBS | No. ST | No. Schmidlin | Prix CHF |
|---|-----------|--------|---------------|----------|
| Schmidlin ECOPUR 100D, avec coude d'écoulement, couleur cuvette blanc, couleur tablier RAL7035 | 334331 | | 1677-0002 | 1440.00 |
| Schmidlin ECOPUR 100D, avec coude d'écoulement, couleur cuvette catégorie de couleur II, III, V [FA0_ _], couleur tablier RAL7035 | | | 1677-9999 | 1553.00 |
| Schmidlin ECOPUR 100D, avec coude d'écoulement, couleur cuvette catégorie de couleur II, III, V [FA0_ _], couleur tablier RAL7035 | | | 1677-9999 | 1755.00 |

Schmidlin ECOPUR 200W - avec rinçage d'entretien

y.c. cadre de montage, coude d'écoulement, fermeture anti-odeur et tablier

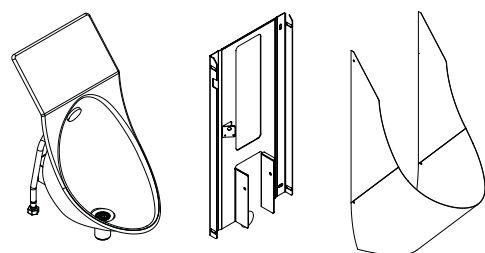

| | No. USGBS | No. ST | No. Schmidlin | Prix CHF |
|---|-----------|---------|---------------|----------|
| Schmidlin ECOPUR 200W, avec coude d'écoulement, avec rinçage entretien, couleur cuvette blanc, couleur tablier RAL7035 | 334333 | 3421315 | 1677-0004 | 1689.00 |
| Schmidlin ECOPUR 200W, avec coude d'écoulement, avec rinçage entretien, couleur cuvette catégorie de couleur II, III, V [FA0_ _], couleur tablier RAL7035 | | | 1677-9999 | 1802.00 |
| Schmidlin ECOPUR 200W, avec coude d'écoulement, avec rinçage entretien, couleur cuvette catégorie de couleur II, III, V [FA0_ _], couleur tablier RAL7035 | | | 1677-9999 | 2004.00 |

Schmidlin ECOPUR 200WD - avec rinçage d'entretien et support publicitaire

y.c. cadre de montage, coude d'écoulement, fermeture anti-odeur et tablier. Peut être équipé d'un display électronique

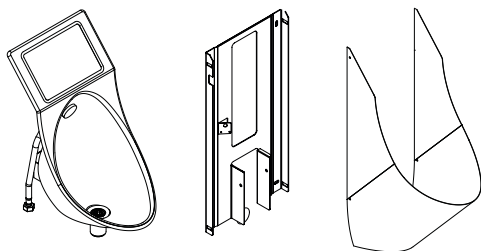

| | No. USGBS | No. ST | No. Schmidlin | Prix CHF |
|---|-----------|--------|---------------|----------|
| Schmidlin ECOPUR 200WD, avec coude d'écoulement, avec rinçage entretien et support publicitaire, couleur cuvette blanc, couleur tablier RAL7035 | 334336 | | 1677-0007 | 1973.00 |
| Schmidlin ECOPUR 200WD, avec coude d'écoulement, avec rinçage entretien et support publicitaire, couleur cuvette catégorie de couleur II, III, V [FA0_], couleur tablier RAL7035 | | | 1677-9999 | 2086.00 |
| Schmidlin ECOPUR 200WD, avec coude d'écoulement, avec rinçage entretien et support publicitaire, couleur cuvette catégorie de couleur II, III, V [FA0_], couleur tablier RAL7035 | | | 1677-9999 | 2288.00 |

Schmidlin ECOPUR 200S - avec siphon et rinçage à l'utilisation

y.c. cadre de montage, siphon et tablier

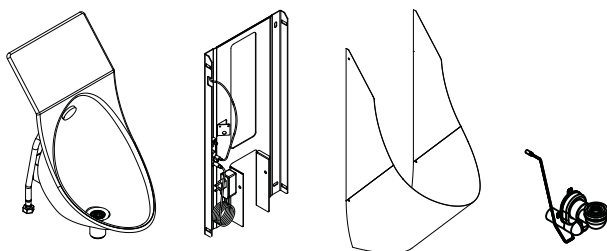

| | No. USGBS | No. ST | No. Schmidlin | Prix CHF |
|---|-----------|---------|---------------|----------|
| Schmidlin ECOPUR 200S, avec siphon et rinçage à l'utilisation, couleur cuvette blanc, couleur tablier RAL7035 | 334334 | 3421316 | 1677-0005 | 1797.00 |
| Schmidlin ECOPUR 200S, avec siphon et rinçage à l'utilisation, couleur cuvette catégorie de couleur II, III, V [FA0_], couleur tablier RAL7035 | | | 1677-9999 | 1910.00 |
| Schmidlin ECOPUR 200S, avec siphon et rinçage à l'utilisation, couleur cuvette catégorie de couleur II, III, V [FA0_], couleur tablier RAL7035 | | | 1677-9999 | 2112.00 |

Schmidlin ECOPUR 200SD - avec rinçage à l'utilisation et support publicitaire

y.c. cadre de montage, siphon et tablier. Peut être équipé d'un display électronique

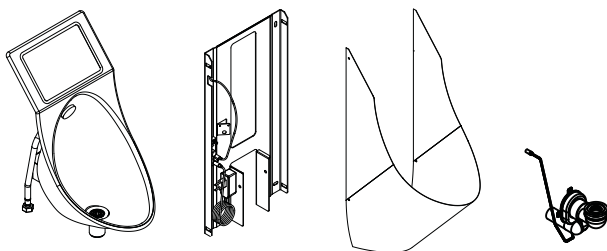

| | No. USGBS | No. ST | No. Schmidlin | Prix CHF |
|--|-----------|--------|---------------|----------|
| Schmidlin ECOPUR 200SD, avec siphon et rinçage à l'utilisation, couleur cuvette blanc, couleur tablier RAL7035 | 334337 | | 1677-0008 | 2080.00 |
| Schmidlin ECOPUR 200SD, avec siphon et rinçage à l'utilisation, couleur cuvette catégorie de couleur II, III, V [FA0_], couleur tablier RAL7035 | | | 1677-9999 | 2193.00 |
| Schmidlin ECOPUR 200SD, avec siphon et rinçage à l'utilisation, couleur cuvette catégorie de couleur II, III, V [FA0_], couleur tablier RAL7035 | | | 1677-9999 | 2395.00 |

Schmidlin ECOPUR: Options / Accessoires

Schmidlin GreenSteel



ECOPUR en acier à émissions de CO2 réduites

Plus d'informations p. 226

| | suppl. |
|---|--------|
| GreenSteel 25 - pour tous les urinoirs | 2.00 |
| GreenSteel 50 - pour tous les urinoirs | 3.00 |
| GreenSteel 100 - pour tous les urinoirs | 5.00 |

Séparation pour Schmidlin ECOPUR, 800 x 340 mm

iy.c. matériel de fixation

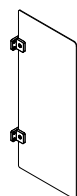

pour tous les modèles Schmidlin ECOPUR

| | No. USGBS | No. ST | No. Schmidlin | Prix CHF |
|--|-----------|---------|---------------|----------|
| Séparation d'urinoir pour Schmidlin ECOPUR, blanc | 334335 | 3482301 | 1831-0001 | 553.00 |
| Séparation d'urinoir pour Schmidlin ECOPUR, catégorie de couleur II, III, V [FA0_ _] | | | 1831-9999 | 676.00 |
| Séparation d'urinoir pour Schmidlin ECOPUR, catégorie de couleur IV [FA0_ _] | | | 1831-9999 | 861.00 |

Tablier en autres couleurs

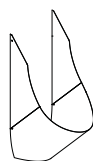

| | No. USGBS | No. ST | No. Schmidlin | Prix CHF |
|---------------------------------|-----------|--------|---------------|----------|
| 1 pièce | | | | 481.00 |
| 2 pièces, par pièce | | | | 276.00 |
| 3 pièces, par pièce | | | | 183.00 |
| à partir de 4 pièces, par pièce | | | | 141.00 |

Coude d'écoulement Schmidlin pour ECOPUR 100 / 100D / 200W / 200WD

Contient: coude d'écoulement 1½ x 40 x 270, joint DM 30/39, joint à emboîter 40 mm

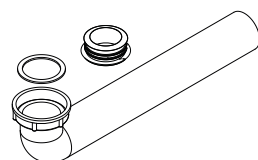

| | No. USGBS | No. ST | No. Schmidlin | Prix CHF |
|--|-----------|---------|---------------|----------|
| Set coude d'écoulement Schmidlin pour ECOPUR 100 / 100D / 200W / 200WD | 851091 | 8112621 | 108571 | 37.00 |

Soupape anti-odeur pour Schmidlin ECOPUR 100 / 100D / 200W / 200WD

| | No. USGBS | No. ST | No. Schmidlin | Prix CHF |
|--|-----------|--------|---------------|----------|
| Soupape anti-odeur pour Schmidlin ECOPUR 100 / 100D / 200W / 200WD | 31500 | | 108560 | 73.00 |

Set de piles pour urinoir Schmidlin ECOPUR

Piles (4 x AA) non comprises dans la livraison



| | No. USGBS | No. ST | No. Schmidlin | Prix CHF |
|--|-----------|--------|---------------|----------|
| Set de piles pour Schmidlin ECOPUR 200W/200S | 109169 | | 109169 | 91.00 |

Écran électronique 10.1 pouces

pour Schmidlin ECOPUR 100D / 200WD / 200SD

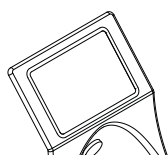

| | No. USGBS | No. ST | No. Schmidlin | Prix CHF |
|--|-----------|--------|---------------|----------|
| Display électronique 10.1 pouces pour Schmidlin ECOPUR 100D / 200WD / 200SD USB (Chargement du contenu sur l'écran via clé USB) | 334338 | | 109477 | 652.00 |
| Display électronique 10.1 pouces pour Schmidlin ECOPUR 100D / 200WD / 200SD CMS (Chargement du contenu sur l'écran via l'interface web) | | | 111299 | 652.00 |

CMS (Content Management System) pour Schmidlin ECOPUR

Frais de licence et frais d'hébergement

| | No. USGBS | No. ST | No. Schmidlin | Prix CHF |
|---|-----------|--------|---------------|-------------|
| Frais de licence CMS pour 1 Schmidlin ECOPUR, une fois | | | V00101 | 200.00 |
| Frais de licence CMS pour 2 Schmidlin ECOPUR, une fois | | | V00102 | 240.00 |
| Frais de licence CMS pour 3 Schmidlin ECOPUR, une fois | | | V00103 | 280.00 |
| Frais de licence CMS pour 4 Schmidlin ECOPUR, une fois | | | V00104 | 320.00 |
| Frais de licence CMS pour 5 Schmidlin ECOPUR, une fois | | | V00105 | 360.00 |
| Frais de licence CMS pour > 5 Schmidlin ECOPUR, une fois | | | | sur demande |
| Contenu différent sur plusieurs Schmidlin ECOPUR, par image supplémentaire | | | V00200 | 120.00 |
| Frais d'hébergement pour 1 à 4 Schmidlin ECOPUR, par an | | | V00201 | 60.00 |
| Frais d'hébergement pour 5 à 9 Schmidlin ECOPUR, par an | | | V00202 | 100.00 |
| Frais d'hébergement pour 10 à 24 Schmidlin ECOPUR, par an | | | V00203 | 200.00 |
| Frais d'hébergement pour 24 à 49 Schmidlin ECOPUR, par an | | | V00204 | 300.00 |
| Frais d'hébergement pour > 49 Schmidlin ECOPUR, par an | | | | sur demande |

Schmidlin tables de lavabos PUBLIC

Hauteur du bord 12.5 / 14 cm

Largeur et profondeur ainsi que le nombre de lavabos et la position des lavabos au choix, avec/sans trous pour robinetterie, sans trop-plein

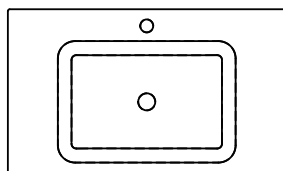
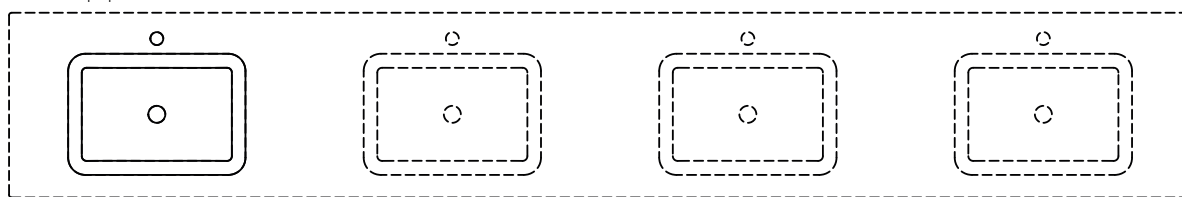

Schmidlin MERO
Largeur: 55 - 320 cm
Profondeur: 40 - 55 cm

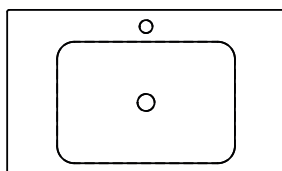

Schmidlin LOTUS
Largeur: 55 - 320 cm
Profondeur: 40 - 55 cm

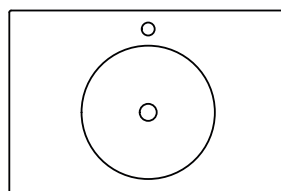

Schmidlin ORBIS
Largeur: 44 - 320 cm
Profondeur: 44 - 50 cm

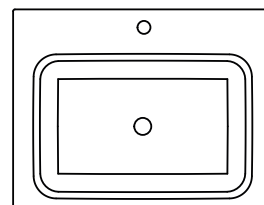

Schmidlin QUADRO
Largeur: 65 - 320 cm
Profondeur: 48 - 55 cm

| Prix de base lavabos | No. Schmidlin | Prix / pièce CHF |
|-------------------------------------|---------------|---------------------|
| Schmidlin MERO PUBLIC, par lavabo | 2297-9999 | 366.00 |
| Schmidlin LOTUS PUBLIC, par lavabo | 2305-9999 | 366.00 |
| Schmidlin ORBIS PUBLIC, par lavabo | 2293-9999 | 349.00 |
| Schmidlin QUADRO PUBLIC, par lavabo | 2302-9999 | 427.00 |

| Prix de base longueurs | + | suppl. |
|------------------------|---|---------|
| < 150 cm | | 1363.00 |
| 151 - 200 cm | | 1635.00 |
| 201 - 250 cm | | 1908.00 |
| 251 - 300 cm | | 2181.00 |
| 301 - 320 cm | | 2373.00 |

| Options | No. USGRS | page | + | suppl. |
|---|-----------|------|---|--------|
| avec trop-plein (Schmidlin MERO PUBLIC, Schmidlin ORBIS PUBLIC) | | | | 0.00 |
| Schmidlin GreenSteel 25 | 100971 | 226 | | 5.00 |
| Schmidlin GreenSteel 50 | 100972 | 226 | | 10.00 |
| Schmidlin GreenSteel 100 | 100973 | 226 | | 20.00 |
| catégorie de couleur II (seulement noir mat) [FA0_ _] | | 237 | | 228.00 |
| CLEANEFFECT [OV01] | | 68 | | 184.00 |
| Trou pour distributeur de savon Schmidlin [SSP02] | | 68 | | 88.00 |
| Trou rond sur mesure [WT_ALS02] | | 69 | | 121.00 |
| Distributeur de papiers cosmétique Schmidlin [KTS_ _] | | 70 | | 304.00 |
| Trou pour prise de courant [STP_ _] | | 69 | | 191.00 |
| Anneau pour dévaloir, Ø 15 cm, inox brossé | | | | 326.00 |
| Anneau pour dévaloir Ø 19.5 cm, inox brossé | | | | 447.00 |

| Accessoires | |
|---------------------------------|---------|
| Schmidlin distributeur de savon | page 73 |

| Vidages et siphons | |
|--------------------|---------|
| Vidages | page 74 |
| Siphons | page 75 |

Exemple de calculation:

Table de lavabos PUBLIC, Schmidlin MERO avec 3 lavabos, longueur totale 290 cm, blanc alpin

Prix de base lavabos: 3x Schmidlin MERO à CHF 366.00 (CHF 1098.00) + Prix de base longueurs CHF 2181.00

= CHF 3279.00

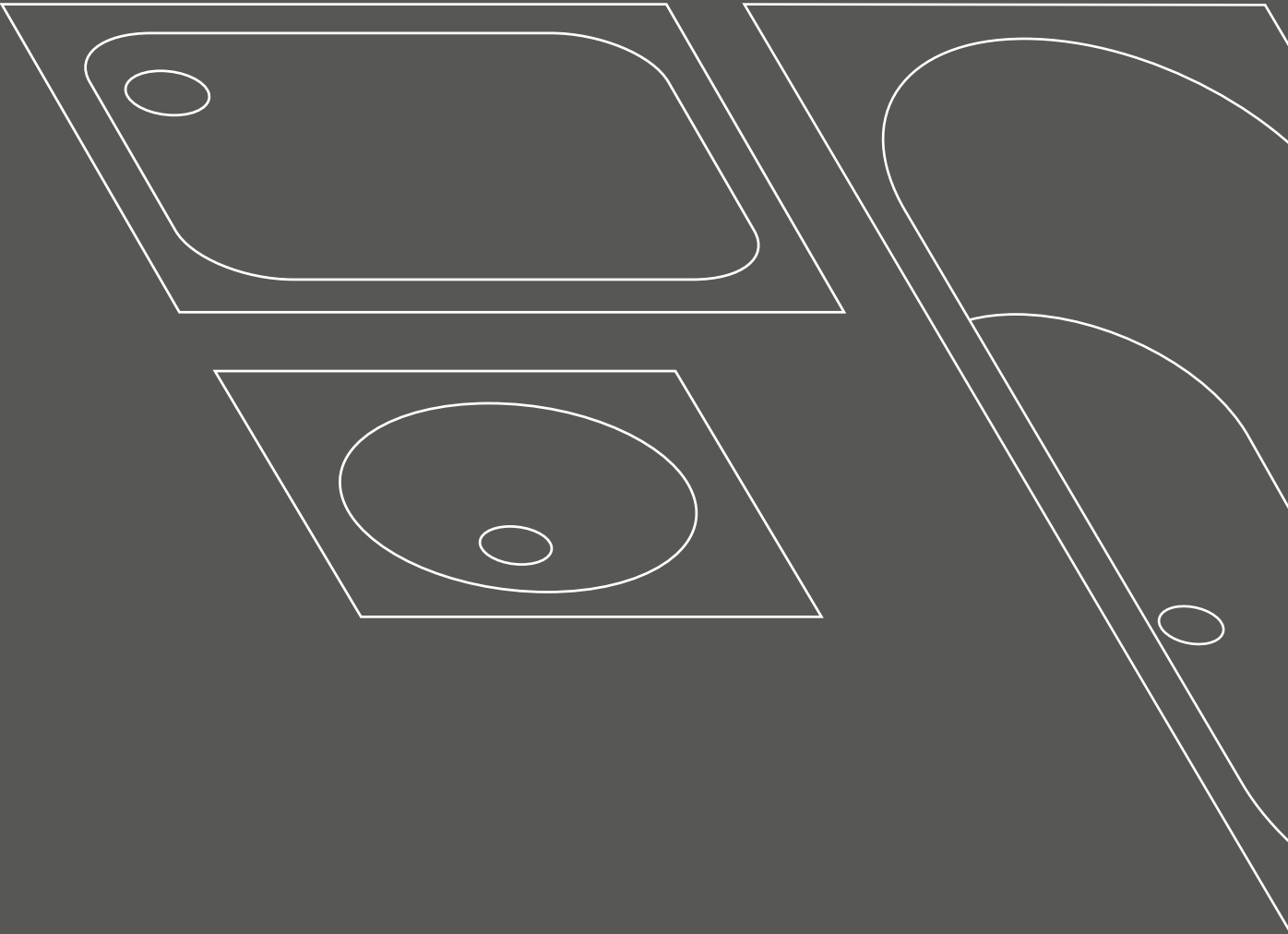

Schmidlin SWISS LINE

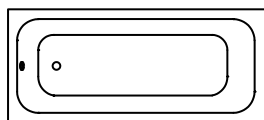

| Long. | Larg. | Prof. | No. USGBS | No. ST | No. Schmidlin | Prix CHF |
|-------|-------|-------|-----------|----------|---------------|----------|
| 160 | 70 | 42 | 111606 | ?1111311 | 1440-0001 | 632.00 |
| 170 | 70 | 42 | 111607 | ?1111313 | 1547-0001 | 636.00 |
| 170 | 75 | 42 | 111608 | ?1111314 | 1737-0001 | 663.00 |
| 180 | 80 | 42 | 111609 | ?1111315 | 1420-0001 | 782.00 |

| Options | page | + | suppl. |
|----------------------|------|---|--------|
| Schmidlin GreenSteel | 130 | | à 9.00 |
| ANTIGLISS PRO [GT01] | 130 | | 236.00 |
| AQUAGRIP [GT04] | 130 | | 236.00 |
| CLEANEFFECT [OV01] | 130 | | 259.00 |

| Set de montage pour support de baignoires | No. USGBS | No. ST | No. Schmidlin | Prix CHF |
|---|-----------|---------|---------------|----------|
| Schmidlin SWISS LINE set de montage pour support de baignoire, avec support de baignoire Schmidlin INFINITY (SIA 181), set de bandes d'étanchéité, Viega Multiplex 560 mm, Viega garniture d'écoulement et trop-plein M5 chromé | 118890 | 1111265 | 117196 | 459.00 |
| Schmidlin SWISS LINE set de montage pour support de baignoire, avec support de baignoire Schmidlin INFINITY (SIA 181), set de bandes d'étanchéité, Viega Multiplex Trio 560 mm, Viega garniture d'écoulement et trop-plein MT5 chromé | 118891 | 1111266 | 117197 | 689.00 |
| Schmidlin SWISS LINE set de montage pour support de baignoire, avec support de baignoire Schmidlin INFINITY (SIA 181), set de bandes d'étanchéité, Vidage de baignoire et set d'écoulement Geberit | 118892 | 1111267 | 117198 | 503.00 |
| Schmidlin SWISS LINE set de montage pour support de baignoire, avec support de baignoire Schmidlin INFINITY (SIA 181), set de bandes d'étanchéité, Vidage de baignoire avec entrée d'eau et set d'écoulement Geberit | 118893 | 1111268 | 117199 | 689.00 |
| Schmidlin INFINITY BOARD 1, (Tablier pour montage en niche) | 118887 | 1111907 | 117189 | 65.00 |
| Schmidlin INFINITY BOARD 2, (Tablier pour montage en angle) | 118888 | 1111908 | 117192 | 100.00 |
| Schmidlin INFINITY BOARD 3, (Tablier sur 3 côtés) | 118889 | 1111909 | 117193 | 135.00 |
| Rallonge d'embout Schmidlin INFINITY | 118880 | 1111414 | 117325 | 22.00 |

| Set de montage avec set de pieds pour baignoires | No. USGBS | No. ST | No. Schmidlin | Prix CHF |
|--|-----------|---------|---------------|----------|
| Schmidlin SWISS LINE set de pieds pour baignoire (SIA 181), avec set de pieds pour baignoire, set de bandes d'étanchéité, Viega Multiplex 560 mm, Viega garniture d'écoulement et trop-plein M5 chromé | 148085 | 1111269 | 101212 | 190.00 |
| Schmidlin SWISS LINE set de pieds pour baignoire (SIA 181), avec set de pieds pour baignoire, set de bandes d'étanchéité, Viega Multiplex Trio 560 mm, Viega garniture d'écoulement et trop-plein MT5 chromé | 148089 | 1111270 | 109536 | 410.00 |
| Schmidlin SWISS LINE set de pieds pour baignoire (SIA 181), avec set de pieds pour baignoire, set de bandes d'étanchéité, Vidage de baignoire et set d'écoulement Geberit | 148138 | 1431161 | 110954 | 232.00 |
| Schmidlin SWISS LINE set de pieds pour baignoire (SIA 181), avec set de pieds pour baignoire, set de bandes d'étanchéité, Vidage de baignoire avec entrée d'eau et set d'écoulement Geberit | 148139 | 1431162 | 110956 | 410.00 |

| Accessoires sur set de montage avec set de pieds pour baignoires | No. USGBS | No. ST | No. Schmidlin | Prix CHF |
|---|-----------|---------|---------------|----------|
| Set de tabliers pour installation à la niche, y.c. Schmidlin bande de murage, sans mousse de polyuréthane | 881622 | 1111271 | 107618 | 308.00 |
| Set de tabliers pour installation au coin, y.c. Schmidlin bande de murage, sans mousse de polyuréthane | 881623 | 1111272 | 107619 | 460.00 |
| Set de tabliers 3 côtés, y.c. Schmidlin bande de murage, sans mousse de polyuréthane | 881624 | 1111273 | 107620 | 631.00 |

I **Set de montage:** Disponible uniquement avec baignoires Schmidlin SWISS LINE



Schmidlin SWISS LINE DUO

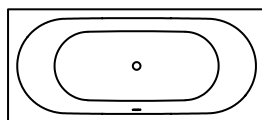

| Long. | Larg. | Prof. | No. USGBS | No. ST | No. Schmidlin | Prix CHF |
|-------|-------|-------|-----------|----------|---------------|----------|
| 170 | 75 | 42 | 111610 | ?1111318 | 1867-0001 | 1072.00 |
| 180 | 80 | 42 | 111611 | ?1111319 | 1940-0001 | 1207.00 |

| Options | page | + | suppl. |
|----------------------|------|---|--------|
| Schmidlin GreenSteel | 130 | | à 9.00 |
| ANTIGLISS PRO [GT01] | 130 | | 236.00 |
| AQUAGRIP [GT04] | 130 | | 236.00 |
| CLEANEFFECT [OV01] | 130 | | 259.00 |

| Set de montage pour support de baignoires | No. USGBS | No. ST | No. Schmidlin | Prix CHF |
|---|-----------|---------|---------------|----------|
| Schmidlin SWISS LINE DUO set de montage pour support de baignoire, avec support de baignoire Schmidlin INFINITY (SIA 181), set de bandes d'étanchéité, Viega Multiplex 725 mm, Viega garniture d'écoulement et trop-plein M5 chromé | 118894 | 1111274 | 117200 | 473.00 |
| Schmidlin SWISS LINE DUO set de montage pour support de baignoire, avec support de baignoire Schmidlin INFINITY (SIA 181), set de bandes d'étanchéité, Viega Multiplex Trio 725 mm, Viega garniture d'écoulement et trop-plein MT5 chromé | 118895 | 1111275 | 117201 | 707.00 |
| Schmidlin SWISS LINE DUO set de montage pour support de baignoire, avec support de baignoire Schmidlin INFINITY (SIA 181), set de bandes d'étanchéité, Vidage de baignoire et set d'écoulement Geberit | 118896 | 1111276 | 117202 | 537.00 |
| Schmidlin SWISS LINE DUO set de montage pour support de baignoire, avec support de baignoire Schmidlin INFINITY (SIA 181), set de bandes d'étanchéité, Vidage de baignoire avec entrée d'eau et set d'écoulement Geberit | 118897 | 1111277 | 117203 | 707.00 |
| Schmidlin INFINITY BOARD 1, (Tablier pour montage en niche) | 118887 | 1111907 | 117189 | 65.00 |
| Schmidlin INFINITY BOARD 2, (Tablier pour montage en angle) | 118888 | 1111908 | 117192 | 100.00 |
| Schmidlin INFINITY BOARD 3, (Tablier sur 3 côtés) | 118889 | 1111909 | 117193 | 135.00 |
| Rallonge d'embout Schmidlin INFINITY | 118880 | 1111414 | 117325 | 22.00 |

| Set de montage avec set de pieds pour baignoires | No. USGBS | No. ST | No. Schmidlin | Prix CHF |
|--|-----------|---------|---------------|----------|
| Schmidlin SWISS LINE DUO set de pieds pour baignoire (SIA 181), avec set de pieds pour baignoire, set de bandes d'étanchéité, Viega Multiplex 725 mm, Viega garniture d'écoulement et trop-plein M5 chromé | 148087 | 1111278 | 109518 | 201.00 |
| Schmidlin SWISS LINE DUO set de pieds pour baignoire (SIA 181), avec set de pieds pour baignoire, set de bandes d'étanchéité, Viega Multiplex Trio 725 mm, Viega garniture d'écoulement et trop-plein MT5 chromé | 148091 | 1111279 | 109538 | 426.00 |
| Schmidlin SWISS LINE DUO set de pieds pour baignoire (SIA 181), avec set de pieds pour baignoire, set de bandes d'étanchéité, Vidage de baignoire et set d'écoulement Geberit | 148142 | 1431165 | 110958 | 262.00 |
| Schmidlin SWISS LINE DUO set de pieds pour baignoire (SIA 181), avec set de pieds pour baignoire, set de bandes d'étanchéité, Vidage de baignoire avec entrée d'eau et set d'écoulement Geberit | 148143 | 1431166 | 110960 | 426.00 |

| Accessoires sur set de montage avec set de pieds pour baignoires | No. USGBS | No. ST | No. Schmidlin | Prix CHF |
|---|-----------|---------|---------------|----------|
| Set de tabliers pour installation à la niche, y.c. Schmidlin bande de murage, sans mousse de polyuréthane | 881622 | 1111271 | 107618 | 308.00 |
| Set de tabliers pour installation au coin, y.c. Schmidlin bande de murage, sans mousse de polyuréthane | 881623 | 1111272 | 107619 | 460.00 |
| Set de tabliers 3 côtés, y.c. Schmidlin bande de murage, sans mousse de polyuréthane | 881624 | 1111273 | 107620 | 631.00 |

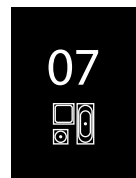

Schmidlin receveurs de douche SWISS LINE

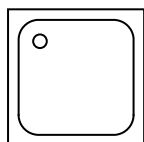

80 cm - 90 cm

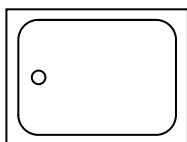

100 cm - 120 cm

| | Long. | Larg. | Prof. | No. USGBS | No. ST | No. Schmidlin | Prix CHF |
|--|-------|-------|-------|-----------|---------|---------------|----------|
| | 90 | 90 | 8 | 141696 | 1311031 | 1371-0001 | 589.00 |
| | 80 | 80 | 2.5 | 141697 | 1311033 | 2028-0001 | 664.00 |
| | 90 | 90 | 2.5 | 141698 | 1311034 | 2099-0001 | 668.00 |
| | 100 | 80 | 2.5 | 141699 | 1311035 | 2093-0001 | 898.00 |
| | 120 | 90 | 3.5 | 141700 | 1311040 | 2066-0001 | 1021.00 |

Options

| | page | + | suppl. |
|----------------------|------|---|--------|
| Schmidlin GreenSteel | 187 | | à 5.00 |
| ANTIGLISS PRO [GT01] | 187 | | 230.00 |
| AQUAGRIP [GT04] | 187 | | 269.00 |
| CLEANEFFECT [OV01] | 188 | | 187.00 |

Accessoires

| | No. USGBS | No. ST | No. Schmidlin | Preis CHF |
|---|-----------|---------|---------------|-----------|
| Schmidlin set de montage (SIA 181) pour receveurs de douche SWISS LINE, avec set de pieds 4, ruban d'étanchéité 4 m, garniture d'écoulement et couvercle Domoplex, chromé. Hauteur de montage 8 - 18 cm, pour receveur de douche SWISS LINE 90x90x8 cm | 148146 | 1311043 | 110962 | 212.00 |
| Schmidlin set de montage (SIA 181) pour receveurs de douche SWISS LINE, avec set de pieds 4, ruban d'étanchéité 4 m, garniture d'écoulement et couvercle Tempoplex, chromé. Hauteur de montage 8 - 18 cm, pour receveurs de douche SWISS LINE 80x80x2.5 cm, 90x90x2.5 cm, 100x80x2.5 cm | 148147 | 1311044 | 110963 | 218.00 |
| Schmidlin set de montage (SIA 181) pour receveurs de douche SWISS LINE, avec set de pieds 6, ruban d'étanchéité 4 m, garniture d'écoulement et couvercle Tempoplex, chromé. Hauteur de montage 8 - 18 cm, pour receveur de douche SWISS LINE 120x90x3.5 cm | 148148 | 1311045 | 110964 | 231.00 |

I Set de montage: Disponible uniquement avec receveurs de douche Schmidlin SWISS LINE

Schmidlin SWISS LINE lavabo à encastrer par dessous

avec trop-plein, y.c. matériel de fixation, y.c. trop-plein chromé

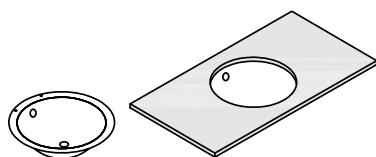

| Larg. | Prof. | Prof. de la vasque | No. USGBS | No. ST | No. Schmidlin | Prix CHF |
|-------|-------|--------------------|-----------|--------|---------------|----------|
| 36 | 36 | 14 | 233350 | | 1718-0001 | 310.00 |

| Options | page | + | suppl. |
|-----------------------|------|---|--------|
| Sans trop-plein [UL0] | 70 | | 59.00 |
| Schmidlin GreenSteel | 68 | | à 2.00 |
| CLEANEFFECT [OV01] | 68 | | 88.00 |

| Accessoires | No. USGBS | No. ST | No. Schmidlin | Prix CHF |
|--|-----------|--------|---------------|----------|
| Schmidlin Set de montage pour lavabos à encastrer par dessous (équerre de montage, 4 pieces) | 233511 | | 108317 | 46.00 |

| Garnitures d'écoulement et trop-plein | |
|--|---------|
| Système Geberit Clou avec couvercle, chromé, seulement avec option «sans trop-plein» | page 75 |
| Schmidlin vidage push-open, avec couvercle, chromé, verrouillable | page 74 |

Schmidlin SWISS LINE lavabo à encastrer

avec trop-plein, y.c. matériel de fixation, y.c. trop-plein chromé

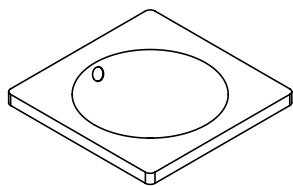

compatible avec un sous-meuble

| Larg. | Prof. | Haut. | No. USGBS | No. ST | No. Schmidlin | Prix CHF |
|-------|-------|-------|-----------|--------|---------------|----------|
| 45 | 45 | 3 | 233349 | | 1739-0001 | 348.00 |

| Options | page | + | suppl. |
|-----------------------|------|---|--------|
| Sans trop-plein [UL0] | 70 | | 59.00 |
| Schmidlin GreenSteel | 68 | | à 2.00 |
| CLEANEFFECT [OV01] | 68 | | 88.00 |

Garnitures d'écoulement et trop-plein

| | |
|--|---------|
| Système Geberit Clou avec couvercle, chromé, seulement avec option «sans trop-plein» | page 75 |
| Schmidlin vidage push-open, avec couvercle, chromé, verrouillable | page 74 |

| Accessoires | No. USGBS | No. ST | No. Schmidlin | Prix CHF |
|---|-----------|--------|---------------|----------|
| Flangia di rinforzo per il montaggio della rubinetteria | 233547 | | 100534 | 11.00 |



Schmidlin SWISS LINE lavabo pour montage mural

avec trop-plein, y.c. matériel de fixation, y.c. trop-plein chromé

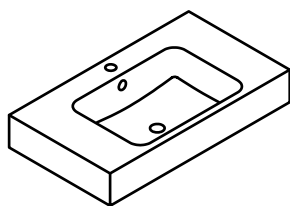

compatible avec un sous-meuble

| Larg. | Prof. | Haut. | No. USGBS | No. ST | No. Schmidlin | Prix CHF |
|-------|-------|-------|-----------|--------|---------------|----------|
| 60 | 45 | 12.5 | 233297 | | 2303-0001 | 451.00 |
| 80 | 45 | 12.5 | 233298 | | 2311-0001 | 504.00 |

| Options | page | + | suppl. |
|-----------------------|------|---|--------|
| Sans trop-plein [UL0] | 70 | | 59.00 |
| Schmidlin GreenSteel | 68 | | à 2.00 |
| CLEANEFFECT [OV01] | 68 | | 88.00 |

Garnitures d'écoulement et trop-plein

| | |
|--|---------|
| Système Geberit Clou avec couvercle, chromé, seulement avec option «sans trop-plein» | page 75 |
| Schmidlin vidage push-open, avec couvercle, chromé, verrouillable | page 74 |

| Accessoires | No. USGBS | No. ST | No. Schmidlin | Prix CHF |
|---|-----------|--------|---------------|----------|
| Flangia di rinforzo per il montaggio della rubinetteria | 233547 | | 100534 | 11.00 |

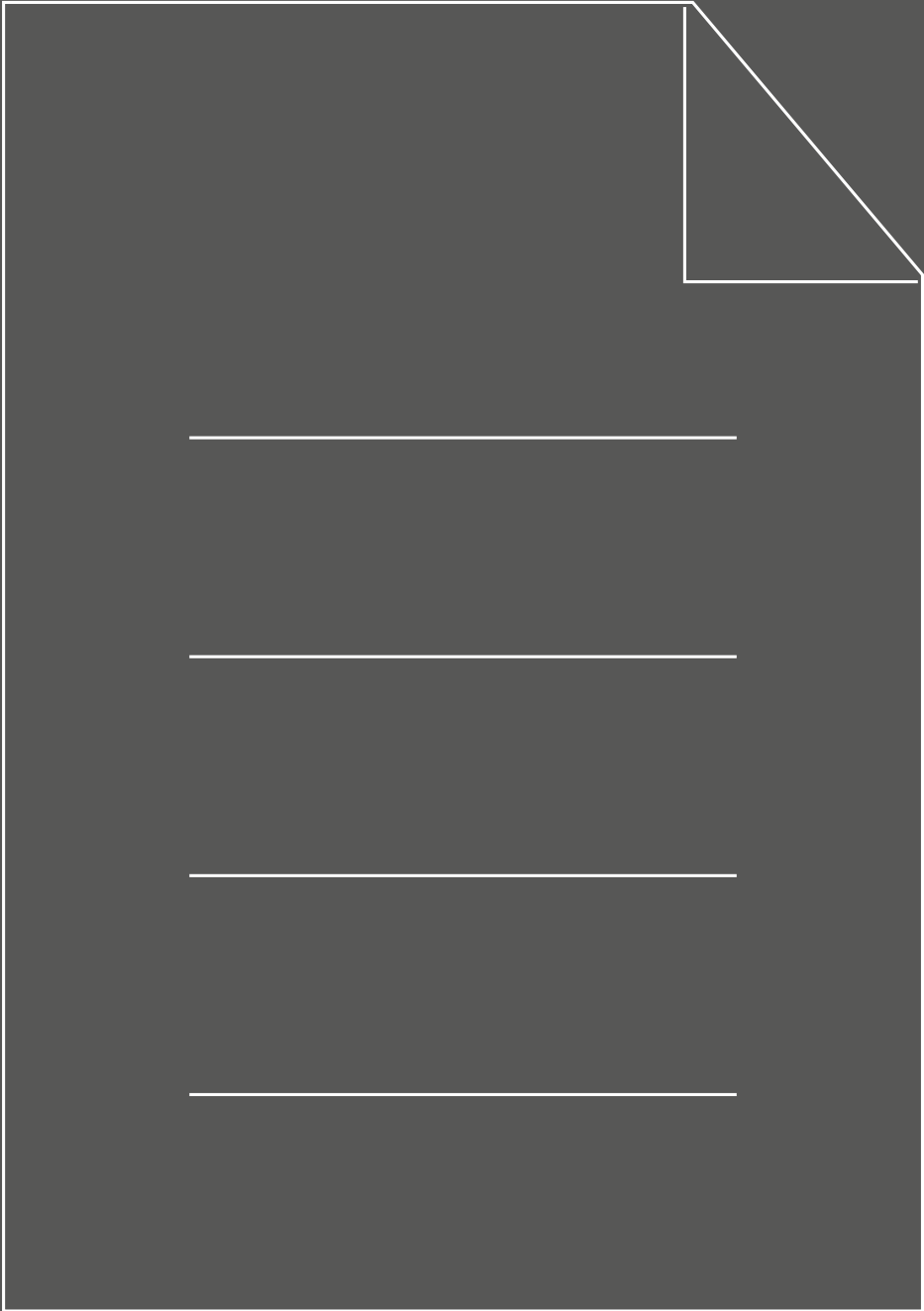

Options lavabos pour montage mural Schmidlin:

| | Largeur en cm | Distributeur dessuie-cosmétique Position percement de trou | | | Prise de courant Position percement de trou | |
|--|---------------|---|------------------|-----------------|--|-----------------------------|
| | | devant à gauche | devant au milieu | devant à droite | latéralement arrière gauche | latéralement arrière droite |
| Schmidlin CONTURA | 47 | | | | ● | ● |
| Schmidlin CONTURA | 65 | | | | ● | ● |
| Schmidlin CONTURA | 85 | | | | ● | ● |
| Schmidlin CONTURA | 105 | | | | ● | ● |
| Schmidlin CONTURA, lavabo double | 140 | | ● | | ● | ● |
| Schmidlin DUETT | 60 | | | | ● | ● |
| Schmidlin DUETT | 80 | | | | ● | ● |
| Schmidlin DUETT | 100 | | | | ● | ● |
| Schmidlin LOTUS (VARIO) | 55 | | | | ● | ● |
| Schmidlin LOTUS (VARIO) | 60 | ● | | ● | ● | ● |
| Schmidlin LOTUS (VARIO) | 65 | ● | | ● | ● | ● |
| Schmidlin LOTUS (VARIO) | 70 | ● | | ● | ● | ● |
| Schmidlin LOTUS (VARIO) | 80 | ● | | ● | ● | ● |
| Schmidlin LOTUS (VARIO) | 90 | ● | | ● | ● | ● |
| Schmidlin LOTUS (VARIO) | 100 | ● | | ● | ● | ● |
| Schmidlin LOTUS (VARIO) | 120 | ● | | ● | ● | ● |
| Schmidlin LOTUS, lavabo double | 120 | ● | | ● | ● | ● |
| Schmidlin LOTUS, lavabo double | 125 | ● | | ● | ● | ● |
| Schmidlin LOTUS, lavabo double | 130 | ● | | ● | ● | ● |
| Schmidlin LOTUS, lavabo double | 140 | ● | | ● | ● | ● |
| Schmidlin LOTUS, lavabo double | 150 | ● | | ● | ● | ● |
| Schmidlin MERO (VARIO) | 55 | | | | | |
| Schmidlin MERO (VARIO) | 60 | | | | ● | ● |
| Schmidlin MERO (VARIO) | 65 | | | | ● | ● |
| Schmidlin MERO (VARIO) | 70 | ● | | ● | ● | ● |
| Schmidlin MERO (VARIO) | 80 | | | ● | ● | ● |
| Schmidlin MERO (VARIO) | 90 | | | ● | ● | ● |
| Schmidlin MERO (VARIO) | 100 | | | ● | ● | ● |
| Schmidlin MERO (VARIO) | 120 | ● | | | ● | ● |
| Schmidlin MERO, lavabo double | 120 | ● | | | ● | ● |
| Schmidlin MERO, lavabo double | 125 | ● | | | ● | ● |
| Schmidlin MERO, lavabo double | 130 | ● | | | ● | ● |
| Schmidlin MERO, lavabo double | 140 | ● | | | ● | ● |
| Schmidlin MERO, lavabo double | 150 | ● | | | ● | ● |
| Schmidlin MERO MINI (VARIO) | 35 | | | | | |
| Schmidlin MERO MINI (VARIO) | 45 | | | | ● | ● |
| Schmidlin MERO MINI (VARIO) | 50 | ● | | ● | ● | ● |
| Schmidlin MERO MINI (VARIO), lavabo à gauche | 40 | | | | | ● |
| Schmidlin MERO MINI (VARIO), lavabo à droite | 40 | | | | ● | |
| Schmidlin ORBIS (VARIO) | 45 | | | | ● | ● |
| Schmidlin ORBIS (VARIO) | 60 | ● | | ● | ● | ● |
| Schmidlin ORBIS (VARIO), lavabo à gauche | 80 | ● | | ● | ● | ● |
| Schmidlin ORBIS (VARIO), lavabo à droite | 80 | ● | | ● | ● | ● |
| Schmidlin ORBIS (VARIO), lavabo à gauche | 100 | ● | ● | ● | ● | ● |
| Schmidlin ORBIS (VARIO), lavabo à droite | 100 | ● | ● | ● | ● | ● |
| Schmidlin ORBIS (VARIO), lavabo double | 130 | ● | ● | ● | ● | ● |
| Schmidlin ORBIS (VARIO), lavabo double | 140 | ● | ● | ● | ● | ● |
| Schmidlin ORBIS MINI | 30 | | | | ● | ● |
| Schmidlin ORBIS MINI, lavabo à gauche | 35 | ● | | ● | ● | ● |
| Schmidlin ORBIS MINI, lavabo à droite | 35 | ● | | ● | ● | ● |
| Schmidlin ORBIS MINI | 40 | ● | | ● | ● | ● |
| Schmidlin STUDIO | 60 | | | | ● | ● |
| Schmidlin STUDIO | 80 | ● | | ● | ● | ● |
| Schmidlin STUDIO | 100 | ● | | ● | ● | ● |
| Schmidlin STUDIO | 120 | ● | | ● | ● | ● |
| Schmidlin STUDIO | 130 | ● | | ● | ● | ● |
| Schmidlin STUDIO | 140 | ● | | ● | ● | ● |
| Schmidlin VIVA | 60 | | | | ● | ● |

● erhältlich



Systèmes Whirl Schmidlin

| | JET | SPA | JET+SPA | SILENT | AQUA SILENT | JET+SPA Édition Viktor Röthlin | HYDRO SILK | Chromo- thérapie | SOUND- BOX |
|----------------------|-----|-----|---------|--------|----------------|---|---------------|---------------------|---------------|
| AMENA | ● | ● | ● | ● | ● | | | ● | ● |
| ARIA 50 (VARIO) | ● | ● | ● | ● | ● | ● | ● | ● | ● |
| BAMBINO | | ● | | ● | | | | ● | ● |
| CANTO | | ● | | | | | | | ● |
| CLASSIC XL | ● | ● | ● | ● | ● | | ● | ● | ● |
| CONTURA COMFORT | ○ | ● | ○ | ● | ○ | ● | ○ | ● | ● |
| CONTURA DUO | ● | ● | ● | ● | ● | | ● | ● | ● |
| CUBIC | ● | ● | ● | ● | ● | | ● | ● | ● |
| DUETT (VARIO) | ● | ● | ● | ● | ● | | ● | ● | ● |
| ELLA | ● | ● | ● | ● | ● | ● | | ● | ● |
| ELLA OVAL | ● | ● | ● | ● | ● | ● | | ● | ● |
| ELLA OVAL SHAPE | | ● | | ● | | | | | ● |
| FINO | ● | ● | ● | ● | ● | | ○ | ● | ● |
| FLAIR | ● | ● | ○ | ● | ○ | | ○ | ● | ● |
| FLAIR SHAPE | | ● | | ● | | | | ● | ● |
| FORM | ● | ● | ● | ● | ● | ● | ● | ● | ● |
| FREE | ● | ● | ● | ● | ● | | ● | ● | ● |
| KOMBI | | ● | | ● | | | ○ | ● | ● |
| KOMBINET | | ○ | | ○ | ○ | | | ● | ● |
| LOFT | | | | | | | | | ● |
| LUNA | | ● | | ● | | | | ● | ● |
| NORM CLASSIC (VARIO) | ● | ● | ● | ● | ● | ● | ● | ● | ● |
| OCEAN (VARIO) | ● | ● | ● | ● | ○ | ● | ○ | ● | ● |
| OCEAN LOWLINE | | ● | | ● | | | | ● | ● |
| ONA | ● | ● | ● | ● | ● | ● | ● | ● | ● |
| POOL CORNER | ● | ● | ○ | ● | ● | | ● | ● | ● |
| PURISTA | ● | ● | ● | ● | ● | | ● | ● | ● |
| RIVA | ● | ● | ● | ● | ● | | ● | ● | ● |
| RIVA FRAME | | | | | | | | | |
| ROMA | | | | | | | | | |
| SELLA SHAPE | | ○ | | ○ | | | | ● | ● |
| SELLA SHAPE FRONT | | ● | | ● | ○ | | | ● | ● |
| SELLA SHAPE LEFT | | ● | | ● | ○ | | ● | ● | ● |
| SELLA SHAPE RIGHT | | ● | | ● | ○ | | ● | ● | ● |
| SOLA | ● | ● | ● | ● | ● | | ● | ● | ● |
| STARLET | ● | ● | ● | ● | ● | | ● | ● | ● |
| STARLET SHAPE | | ○ | | ○ | | | | ● | ● |
| STARLET SHAPE FRONT | | ● | | ● | ○ | | | ● | ● |
| STARLET SHAPE LEFT | | ● | | ● | ○ | | ● | ● | ● |
| STARLET SHAPE RIGHT | | ● | | ● | ○ | | ● | ● | ● |
| STEEL CORNER | ● | ● | | ● | | | | ● | ● |
| SUPERKOMBI | ● | ● | ● | ● | ● | ● | ● | ● | ● |
| VELA | ● | ● | ● | ● | ● | ● | ● | ● | ● |
| VIVA | ● | ● | ● | ● | ● | | ● | ● | ● |
| VIVA X | ● | ● | ● | ● | ● | | ● | ● | ● |

- disponible
- sur demande



Rebords Schmidlin: Codes de référence

Le code de référence doit être indiqué à chaque commande de baignoires et de receveurs de douche avec rebords.

Un exemple: Pour commander un receveur de douche 90 x 90 cm avec rebords en arrière et à droite, avec écoulement en arrière à gauche, le code de référence pour les rebords est Z1100.

Baignoires avec écoulement et trop-plein au niveau des pieds

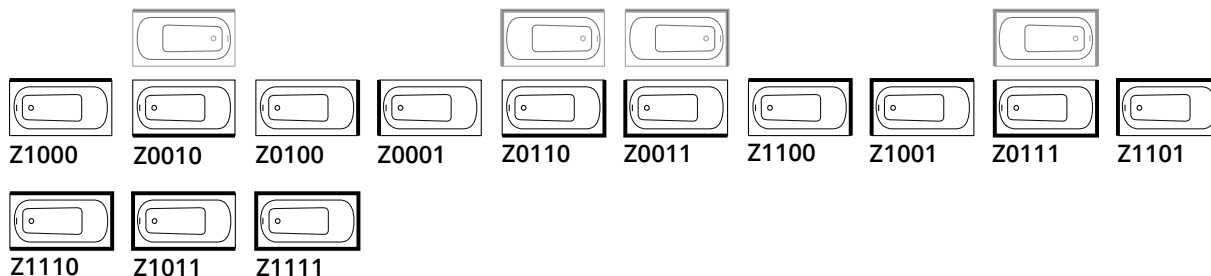

Baignoires avec écoulement central

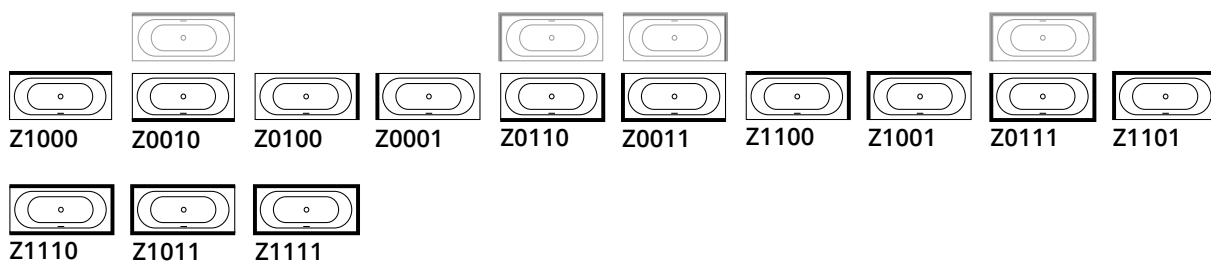

Fonds de douche VIVA

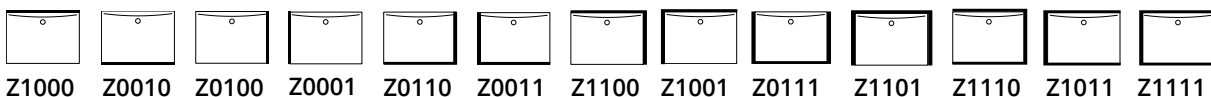

Fonds de douche DELTA

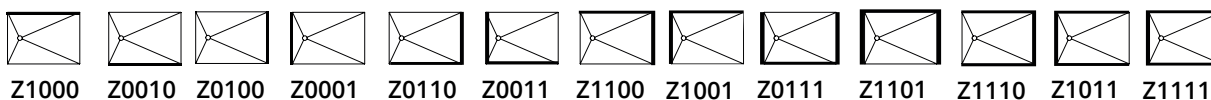

Receveurs de douche carrés avec longueur de côté < 96 cm

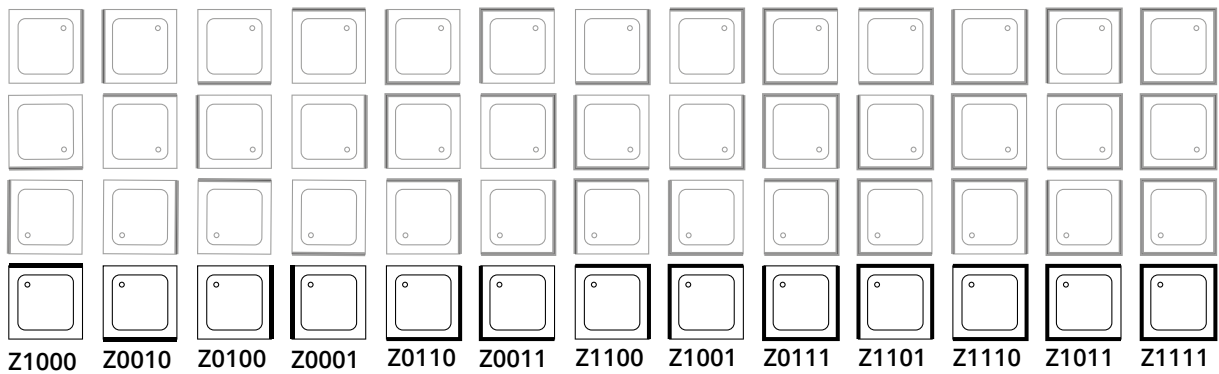

Receveurs de douche rectangulaires avec longueur de côté < 96 cm

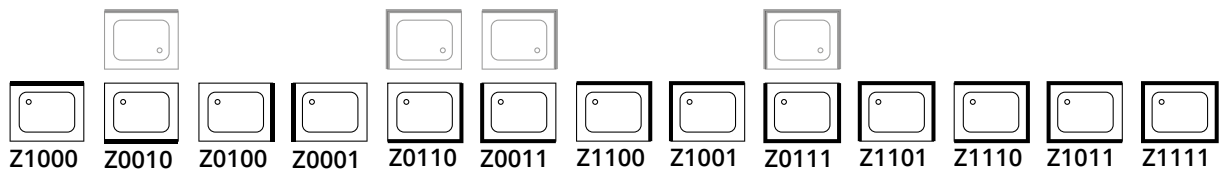

Receveurs de douche rectangulaires et carrés avec écoulement central pour longueur de côté > 97 à 155 cm

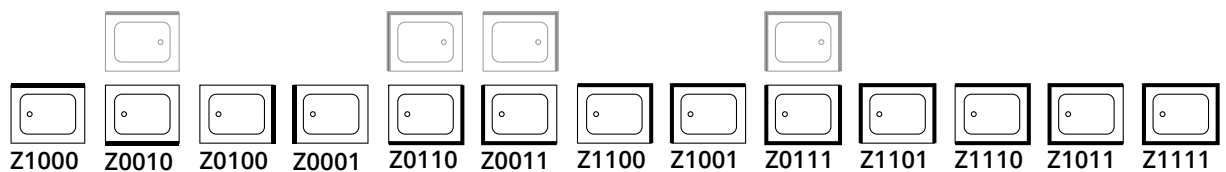

Receveurs de douche rectangulaires avec écoulement central our longueur de côté > 156 cm

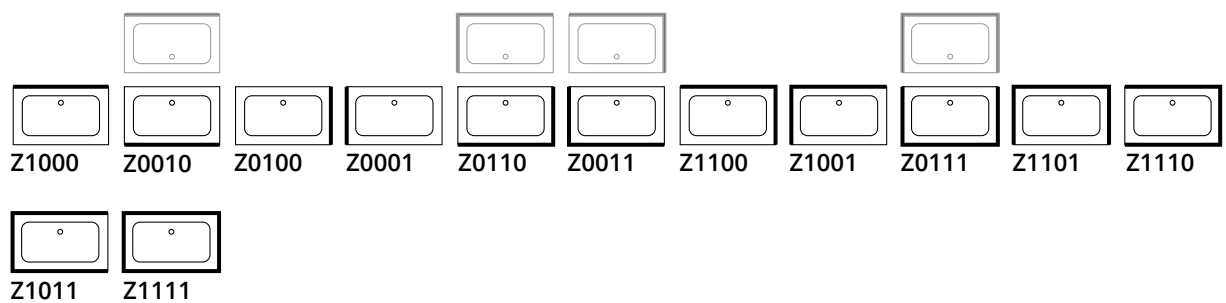

Receveurs de douche d'angle ECK et CARO

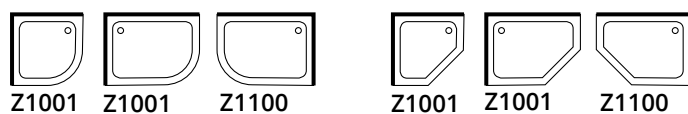

Garnitures d'écoulement et trop-plein

| | Garnitures d'écoulement et trop-plein | | | | | | Arrivée d'eau SPLASH | Mitigeur électro- nique TOUCH CONTROL |
|----------------------------|---------------------------------------|---------------------------------|----------------------------------|--------------------------------|---------------------------------|---------------------------------------|-------------------------|---|
| | Multiplex 560 mm (100119) | Multiplex 725 mm (100149) | Multiplex 1070 mm (100236) | Rotaplex 725 mm (100283) | Rotaplex 1070 mm (100322) | HIGH FIVE 52 725 mm (100427) | | |
| AMENA | • | | | | | • | | • |
| ARIA 50 (VARIO) | | • | | | | • | | • |
| BAMBINO | • | | | | | • | | • |
| CANTO | • | | | | | • | | • |
| CLASSIC XL | | • | | | | • | | • |
| CONTURA COMFORT | | • | | | | • | | • |
| CONTURA DUO bis 170 x 75 | • | | | | | • | | • |
| CONTURA DUO ab 180 x 80 | | • | | | | • | | • |
| CUBIC | | | | • | | | • | • |
| DUETT (VARIO) bis 170 x 70 | • | | | | | • | | • |
| DUETT (VARIO) ab 180 x 80 | | • | | | | • | | • |
| ELLA | | • | | | | • | | • |
| ELLA OVAL | | • | | | | • | | |
| ELLA OVAL SHAPE | | • | | | | • | | |
| FINO | | • | | | | • | • | • |
| FLAIR 158 x 68 | • | | | | | • | • | • |
| FLAIR ab 168 x 73 | | • | | | | • | • | • |
| FLAIR SHAPE | | • | | | | • | ○ | • |
| FORM | • | | | | | • | • | • |
| FREE | | • | | | | • | • | • |
| KINDERWANNE | • | | | | | • | | • |
| KOMBI | • | | | | | • | • | • |
| KOMBINET | • | | | | | • | | • |
| LOFT | | | | | | | | |
| LUNA | | • | | | | | • | • |
| MINI | • | | | | | • | • | • |
| NORM CLASSIC (VARIO) | • | | | | | • | • | • |
| OCEAN (VARIO) | | • | | | | • | • | • |
| OCEAN LOWLINE bis 170 x 70 | • | | | | | • | • | • |
| OCEAN LOWLINE ab 170 x 75 | | • | | | | • | • | • |
| ONA | | | • | | | | • | • |
| POOL CORNER | | | | • | | | | • |
| PURISTA | | • | | | | • | • | • |
| RIVA | | • | | | | • | • | • |
| RIVA FRAME | | | | | | | | |
| ROMA | | | | | | | | |
| SELLA SHAPE | | • | | | | • | ○ | |
| SELLA SHAPE FRONT | | • | | | | • | ○ | • |
| SELLA SHAPE LEFT | | • | | | | • | ○ | • |
| SELLA SHAPE RIGHT | | • | | | | • | ○ | • |
| SITZ | • | | | | | • | | • |
| SOLA | | • | | | | • | • | • |
| STARLET 165 x 75 | • | | | | | • | • | • |
| STARLET ab 175 x 80 | | • | | | | • | • | • |
| STARLET SHAPE 175 x 80 | • | | | | | • | ○ | • |
| STARLET SHAPE 185 x 85 | | • | | | | • | ○ | • |
| STARLET SHAPE FRONT | | • | | | | • | ○ | • |
| STARLET SHAPE LEFT | | • | | | | • | ○ | • |
| STARLET SHAPE RIGHT | | • | | | | • | ○ | • |
| STEEL CORNER | • | | | | | • | | • |
| SUPERKOMBI | • | | | | | • | • | • |
| VELA | • | | | | | • | • | • |
| VIVA | | • | | | | • | | |
| VIVA X | | • | | | | • | | |

• disponibles ○ sur demande



| | Garnitures d'écoulement et trop-plein | | | | | | Arrivée d'eau | Mitigeur électronique |
|----------------------------|---------------------------------------|--------------------------------|---------------------------------|-------------------------------|--------------------------------|-----------------------------------|------------------------------------|-----------------------|
| | Multiplex Trio 560 mm (107966) | Multiplex Trio 725 mm (107940) | Multiplex Trio 1070 mm (107967) | Rotaplex Trio 725 mm (107970) | Rotaplex Trio 1070 mm (107971) | HIGH FIVE 52 TRIO 725 mm (107997) | HIGH FIVE 90 TRIO 1070 mm (107998) | SPRING 50 (100425) |
| AMENA | • | | | | | • | | • |
| ARIA 50 (VARIO) | | • | | | | • | | • |
| BAMBINO | • | | | | | • | | • |
| CANTO | • | | | | | • | | • |
| CLASSIC XL | | • | | | | • | | • |
| CONTURA COMFORT | | • | | | | • | | • |
| CONTURA DUO bis 170 x 75 | • | | | | | • | | • |
| CONTURA DUO ab 180 x 80 | | • | | | | • | | • |
| CUBIC | | | | • | | | • | • |
| DUETT (VARIO) bis 170 x 70 | • | | | | | • | | • |
| DUETT (VARIO) ab 180 x 80 | | • | | | | • | | • |
| ELLA | | • | | | | • | | • |
| ELLA OVAL | | • | | | | • | | • |
| ELLA OVAL SHAPE | | • | | | | • | | • |
| FINO | | • | | | | • | | • |
| FLAIR 158 x 68 | • | | | | | • | | • |
| FLAIR ab 168 x 73 | | • | | | | • | | • |
| FLAIR SHAPE | | • | | | | • | | • |
| FORM | • | | | | | • | | • |
| FREE | | • | | | | • | | • |
| KINDERWANNE | • | | | | | • | | • |
| KOMBI | • | | | | | • | | • |
| KOMBINET | • | | | | | • | | • |
| LOFT | | | | | | | | |
| LUNA | | | | | | | • | |
| MINI | • | | | | | • | | • |
| NORM CLASSIC (VARIO) | • | | | | | • | | • |
| OCEAN (VARIO) | | • | | | | • | | • |
| OCEAN LOWLINE bis 170 x 70 | • | | | | | • | | • |
| OCEAN LOWLINE ab 170 x 75 | | • | | | | • | | • |
| ONA | | | • | | | | | |
| POOL CORNER | | | | | | | | • |
| PURISTA | | • | | | | • | | • |
| RIVA | | • | | | | • | | • |
| RIVA FRAME | | | | | | | | |
| ROMA | | | | | | | | |
| SELLA SHAPE | | • | | | | • | | • |
| SELLA SHAPE FRONT | | • | | | | • | | • |
| SELLA SHAPE LEFT | | • | | | | • | | • |
| SELLA SHAPE RIGHT | | • | | | | • | | • |
| SITZ | • | | | | | • | | • |
| SOLA | | • | | | | • | | • |
| STARLET 165 x 75 | • | | | | | • | | • |
| STARLET ab 175 x 80 | | • | | | | • | | • |
| STARLET SHAPE 170 x 80 | • | | | | | • | | • |
| STARLET SHAPE 185 x 85 | | • | | | | • | | • |
| STARLET SHAPE FRONT | | • | | | | • | | • |
| STARLET SHAPE LEFT | | • | | | | • | | • |
| STARLET SHAPE RIGHT | | • | | | | • | | • |
| STEEL CORNER | • | | | | | • | | • |
| SUPERKOMBI | • | | | | | • | | • |
| VELA | • | | | | | • | | • |
| VIVA | | • | | | | • | | • |
| VIVA X | | • | | | | • | | • |

• disponibles ○ sur demande

Garnitures d'écoulement

| | Multiplex 560 mm (100119) | Domoplex (100185) | Tempoplex VERTICAL (100328/ 100333) | Tempoplex 60 mm (100377) | Tempoplex Plus (100311) | FLOW 50 FLOW 30 (109862/109863) | VERTICAL (100379) |
|---|---------------------------------|----------------------|--|--------------------------------|-------------------------------|---------------------------------------|----------------------|
| Receveur de douche «Extra plat» (VARIO) | | | • | • | • | • | • |
| Receveur de douche «Plat» | | | • | • | • | • | • |
| Receveur de douche «Profond» | | • | | | | | |
| Receveur de douche «Extra profond» | • | | | | | | |
| Receveur de douche CONTURA | | | • | • | • | • | • |
| Fonds de douche DELTA (VARIO) | | | • | • | • | • | • |
| Fonds de douche FLOOR | | | • | • | • | • | • |
| Fonds de douche VIVA (VARIO) | | | • | • | • | • | • |

• disponibles

Receveur de douche Schmidlin avec tablier continu en acier émaillé: Codes de référence

Le code de référence et la hauteur des tabliers doivent être indiqués à chaque commande de receveurs de douche avec tabliers.

Un exemple: Pour commander un receveur de douche 90 x 90 cm avec tabliers à l'avant et à gauche, avec écoulement en arrière à gauche le code de référence pour les tabliers est S0011.

La hauteur de tablier doit être indiquée séparément à la commande.

Receveurs de douche carrés avec longueur de côté < 96 cm

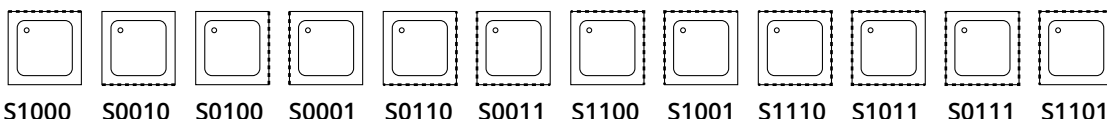

Receveurs de douche rectangulaires avec longueur de côté < 96 cm

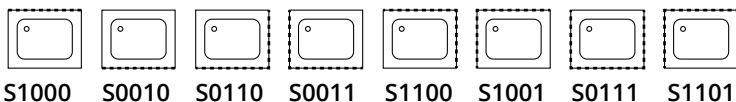

Receveurs de douche rectangulaires et carrés avec écoulement central pour longueur de côté > 97 à 155 cm

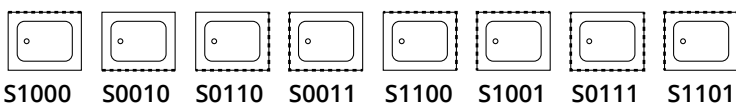

Receveurs de douche rectangulaires avec écoulement centrale pour longueur de côté > 156 cm

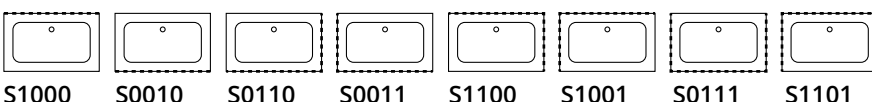

Fabrication sur mesure

Notre gamme standard comprend déjà de nombreux formats et variantes. Et si vous ne trouvez pas la dimension ou la version souhaitée dans notre catalogue de produits, la fabrication sur mesure saura concrétiser tous vos souhaits. Dans le domaine des réalisations sur mesure, notre offre se subdivise en deux volets: Vario et fabrications spéciales.

Vario désigne des produits sur mesure, faciles à commander, rapidement livrés et proposés à prix fixes. Nous garantissons un délai de livraison de dix jours ouvrables, voire seulement quatre jours ouvrables avec l'option Subito. Les produits sur mesure Vario sont disponibles pour une sélection de modèles de baignoires, de receveurs de douche, de fonds de douche et de lavabos (pour plus d'informations, voir page 198).

Les **fabrications spéciales** vous offrent des possibilités illimitées. La plupart de nos baignoires, receveurs de douche, fonds de douche et lavabos peuvent être rallongés, raccourcis, élargis ou rétrécis. Autres options: perçage de trous sur mesure, coins coupés, arrondis ou saillants, angles obliques et tabliers émaillés sans joints (pour plus d'informations, voir page 199).

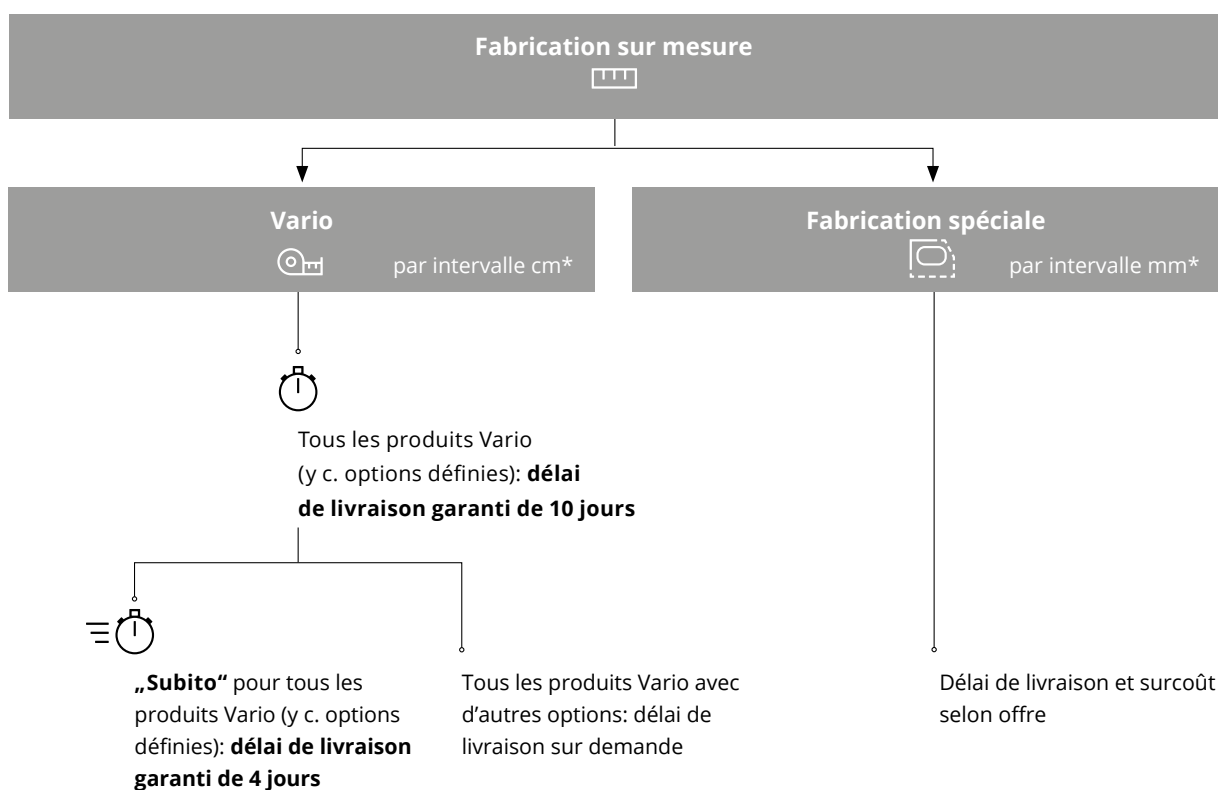

* Tolérance +/- 3 mm

Vario

Divers modèles sont disponibles en tant que produit Vario. Cette variante de fabrication sur mesure se caractérise par des prix définis et des délais de livraison courts. Les produits Vario sont disponibles dans toutes les dimensions, de la plus petite à la plus grande, par pas d'un centimètre.

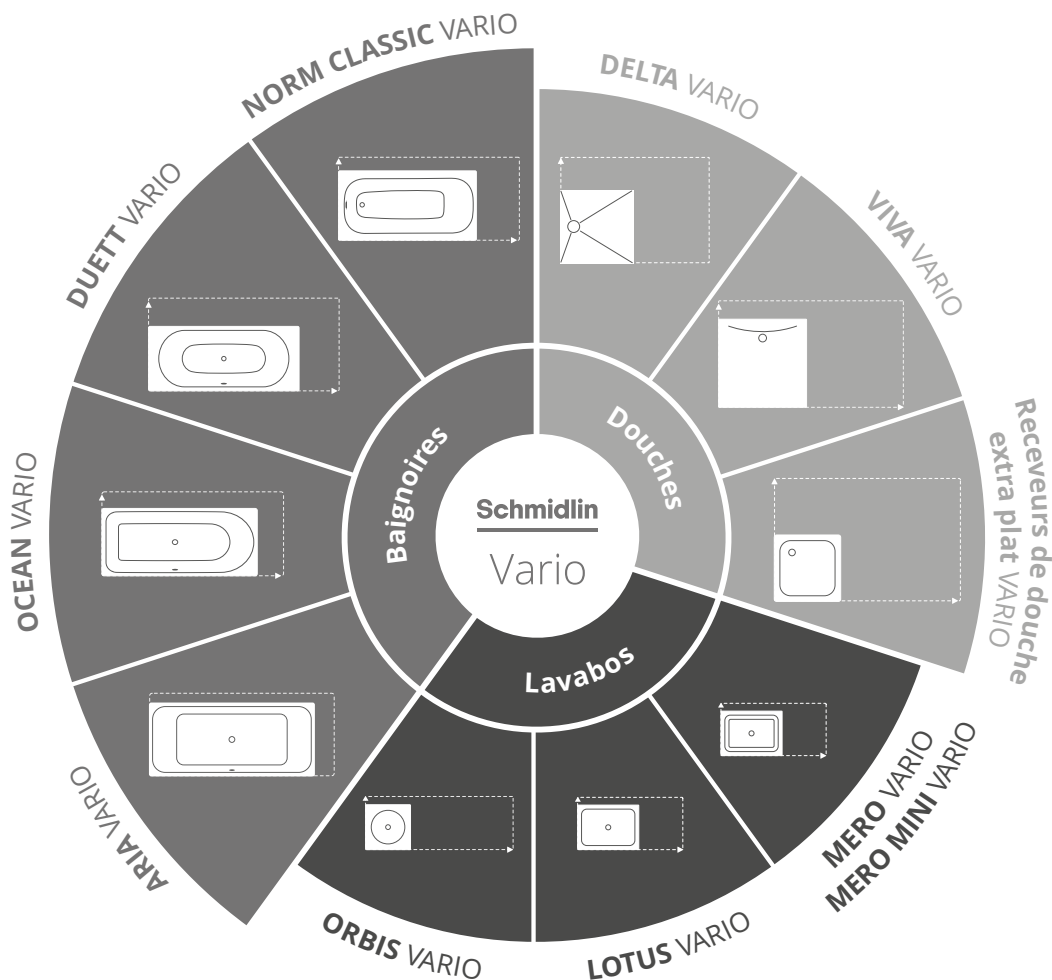

Si vous sélectionnez une ou plusieurs des options suivantes, nous garantissons les délais de livraison de dix, voire quatre jours :

- Couleur différente de la couleur standard (blanc alpin, brillant)
- GreenSteel
- CLEANEFFECT
- ANTIGLISS PRO
- AQUAGRIP
- Rebords
- Poignées
- Angles saillants (rayon 5 mm)
- SPLASH (arrivée d'eau en cascade)
- Trou pour distributeur de savon dans les lavabos

Toutes les autres options de la gamme Schmidlin sont également disponibles. Nous vous enverrons volontiers une offre correspondante avec délai de livraison.



Fabrication spéciale

L'étendue de la gamme standard et les produits Vario offrent déjà de nombreuses possibilités. Avec nos fabrications spéciales, nous allons encore plus loin: la plupart de nos baignoires, receveurs de douche, fonds de douche et lavabos peuvent être commandés sur mesure.

Lavabos

- Longueur et largeur sur mesure
- Angles coupés ou arrondis
- Angles obliques
- Trous pour robinetterie à 3 trous
- Perçage arrondi sur mesure

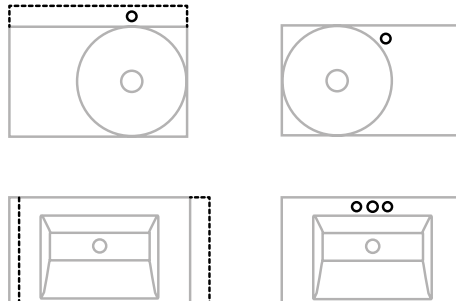

Baignoires

- Longueur et largeur sur mesure
- Angles coupés ou arrondis sur mesure
- Angles coupés avec 15 cm de côté
- Angles arrondis avec 15 cm de rayon
- Angles saillants (rayon 5 mm)
- Angles obliques
- Perçages sur mesure
- Trou d'écoulement 90 mm

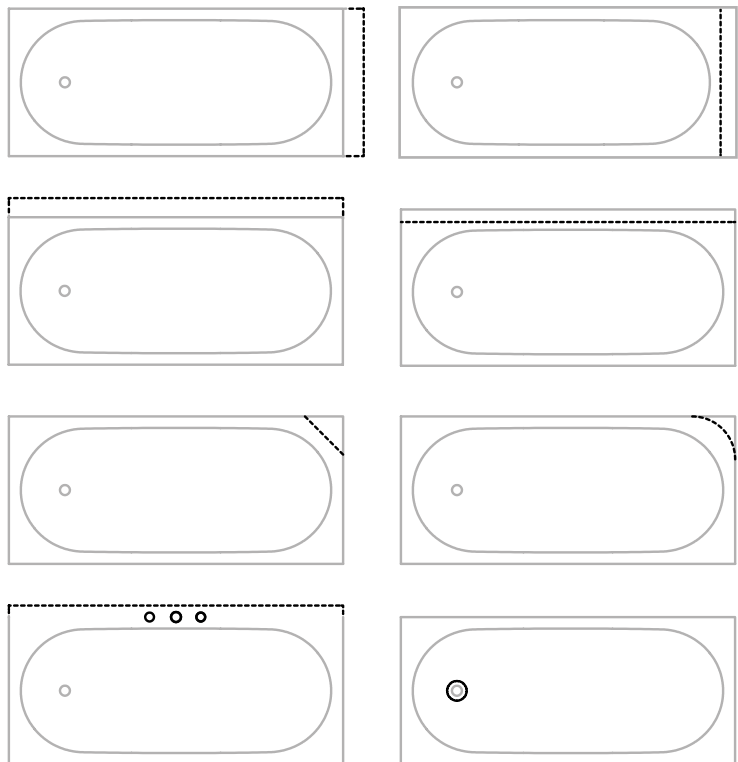

Receveurs et fonds de douche

- Longueur et largeur sur mesure
- Angles coupés ou arrondis sur mesure
- Angles coupés avec 15 cm de côté
- Angles arrondis avec 15 cm de rayon
- Angles saillants (rayon 5 mm)
- Angles obliques
- Tabliers émaillés sans joints

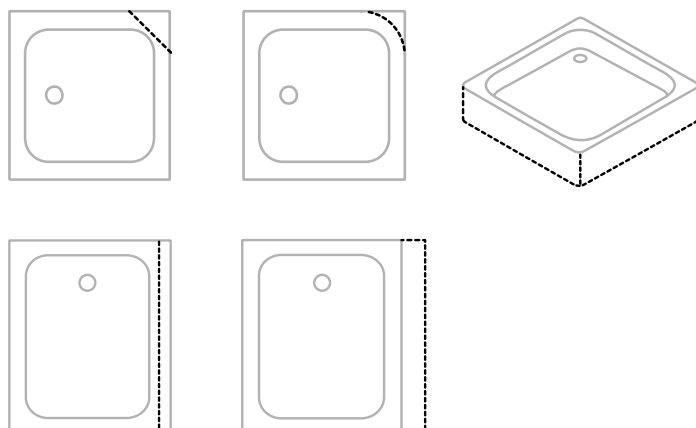

Schmidlin GreenSteel

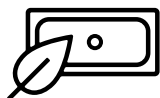

Dans le cadre de notre stratégie de développement durable, nous réduisons en permanence nos besoins en énergie et nos émissions de CO₂. De plus, pour notre production, nous achetons désormais de l'acier produit en émettant moins de CO₂. En optant pour un produit GreenSteel, vous réduisez l'impact climatique de votre produit.

Vous souhaitez nous soutenir dans notre engagement pour plus de durabilité? En tant que cliente ou client, vous pouvez désormais y parvenir très facilement, en choisissant l'une des options d'acier vert pour nos produits. Vous réduisez ainsi les émissions de CO₂ liées à votre produit, tout en contribuant à la protection du climat. Options proposées:

- **GreenSteel 25**: votre produit est composé d'acier fabriqué en émettant 25% de CO₂ en moins
- **GreenSteel 50**: votre produit est composé d'acier fabriqué en émettant 50% de CO₂ en moins
- **GreenSteel 100**: votre produit est composé d'acier fabriqué en émettant 100% de CO₂ en moins

Vous pouvez choisir l'option GreenSteel dans les catégories de produits suivantes:

- Baignoires (y compris à pose libre)
- Receveurs et fonds de douche
- Lavabos
- Urinoirs

Notre stratégie de développement durable prévoit de réduire constamment les besoins en énergie et les émissions de CO₂. En plus des mesures prises dans notre propre entreprise, nous impliquons aussi de plus en plus nos fournisseurs. Cela passe notamment par l'achat d'acier produit en émettant moins de CO₂, auprès de fournisseurs soigneusement sélectionnés. Notre GreenSteel est un matériau de qualité identique à l'acier-titane produit de manière conventionnelle.

La répartition de l'acier à émissions de CO₂ réduites entre les produits dotés de l'option GreenSteel est assurée à l'aide d'un modèle de bilan.

➤ www.schmidlin.ch/greensteel



Propriétés du matériau acier titane émaillé



Solide et résistant

Nous utilisons un alliage d'acier enrichi en titane qui permet à nos produits de se distinguer par leur solidité exceptionnelle et – grâce à l'émaillage – par une surface extrêmement durable et résistante.



Hygiénique et facile à entretenir

La surface anorganique évite le développement des bactéries. La surface brillante en acier-titane émaillé est agréable pour la peau et facile à nettoyer.



Garde la couleur originale et résiste à la lumière

Nos produits conservent leur couleur originale, résistent à la lumière ainsi qu'aux UV à 100%.



Conducteur thermique idéal

L'acier est un excellent conducteur thermique et prend très vite la température de l'eau, respectivement la température ambiante. Le refroidissement de l'eau se trouve ralenti grâce à la chaleur récupérée par l'acier.



Magnétique

L'acier-titane émaillé est magnétique. Grâce au revêtement magnétique intégré, nos accessoires haut de gamme peuvent être positionnés de façon simple et précise sur tous les lavabos et baignoires en acier-titane émaillé.



Longévité

Nos produits en acier-titane émaillé vous accompagnent pendant toute votre vie. Cette longévité des matériaux et le design intemporel des produits Schmidlin font de votre acquisition un investissement à long terme.



Écologique

Avec l'acier et l'émail, nous misons sur des matières premières naturelles et totalement recyclables, qui ne perdent pas de valeur tout au long de leur cycle de vie, de l'extraction au recyclage en passant par la production.



Économique

Une comparaison coûts-avantages objective plaide en faveur de l'utilisation de produits en acier-titane émaillé. Malgré un coût d'acquisition qui peut être plus élevé, ils s'avèrent les plus économiques sur le long terme.

Codes de commande

Pour les codes de commande, indiquez toujours le numéro de l'article ainsi que tous les codes de commande et séparez-les par une virgule. L'ordre de l'ordonnance n'est pas relevant.

Exemple :

Baignoire Schmidlin AMENA, 170x75x42 cm, avec rebords arrière, couleur blanc alpin mat, ANTIGLISS PRO 2309-9999, Z1000, FA058, GT01

Quelle est la position standard ?

La position dite "standard" est disponible pour chaque produit Schmidlin. Il s'agit d'une position clairement définie pour chaque produit. En principe, il s'agit de baignoires avec vidange au pied, de sorte que l'écoulement et le trop-plein se trouvent sur le côté gauche. Pour les baignoires à vidange central, la position standard est avec le trop-plein devant.

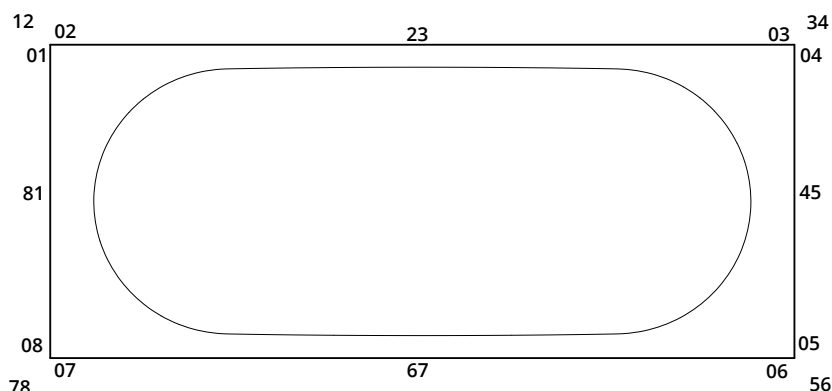
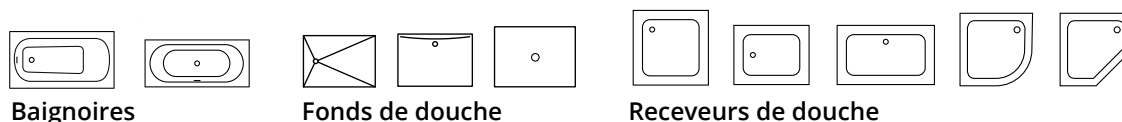

- 01 Position de la prise sur face latérale de gauche, derrière
- 12 Exécution de l'angle derrière à gauche
- 02 Face arrière à gauche
- 23 Face arrière au milieu
- 03 Face arrière à droite
- 34 Exécution de l'angle derrière à droite
- 04 Position de la prise sur face latérale de droite, derrière
- 45 Position de la prise sur face latérale de droite, au milieu

- 05 Position de la prise sur face latérale de droite, devant
- 56 Exécution de l'angle devant à droite
- 06 Position de la prise sur face frontale à droite
- 67 Position de la prise sur face frontale, au milieu
- 07 Position de la prise sur face frontale à gauche
- 78 Exécution de l'angle devant à gauche
- 08 Position de la prise sur face latérale de gauche, devant
- 81 Position de la prise sur face latérale de gauche, au milieu

Généralités

| | Désignation | Code |
|---------|-----------------|-------|
| Couleur | blanc alpin | FA001 |
| | blanc alpin mat | FA058 |
| | manhattan | FA033 |
| | whisper-bleu | FA040 |
| | égée | FA048 |
| | pergamon | FA043 |
| | natura | FA010 |
| | beige bahama | FA011 |
| | sunset | FA034 |
| | noir | FA002 |
| | star-white | FA020 |
| | rose-perle | FA038 |
| | caramel | FA032 |
| | greenwich | FA046 |
| | calypso | FA047 |
| | bermuda-bleu | FA031 |
| | vert mousse | FA012 |
| | noir mat | FA003 |



| | | |
|----------------|---------------------------|-------|
| | gris clair mat | FA060 |
| | dust mat | FA068 |
| | silver mat | FA067 |
| | cashmere mat | FA069 |
| | stone mat | FA070 |
| | graphite mat | FA066 |
| | gris foncé mat | FA061 |
| | anthracite mat | FA062 |
| | cream mat | FA076 |
| | beige clair mat | FA065 |
| | beige mat | FA064 |
| | greige mat | FA073 |
| | hazel mat | FA071 |
| | taupe mat | FA075 |
| | brun mat | FA063 |
| | beige vert (1000) | FA101 |
| | blanc perlé (1013) | FA102 |
| | rouge de sécurité (3001) | FA100 |
| | rouge rubis (3003) | FA103 |
| | violet pourpre 4 (4007) | FA104 |
| | bleu outremer (5002) | FA105 |
| | bleu azur (5009) | FA106 |
| | bleu gentiane (5010) | FA107 |
| | bleu acier (5011) | FA108 |
| | bleu clair (5012) | FA109 |
| | bleu d'eau (5021) | FA110 |
| | vert feuillage (6002) | FA111 |
| | vert mousse RAL 6 (6005) | FA112 |
| | vert jaune (6018) | FA113 |
| | vert blanc (6019) | FA114 |
| | vert fougère (6025) | FA115 |
| | vert clair (6027) | FA116 |
| | gris olive (7002) | FA117 |
| | gris de sécurité 7 (7004) | FA118 |
| | gris basalte (7012) | FA119 |
| | gris clair (7035) | FA121 |
| | gris poussière (7037) | FA122 |
| | gris agate (7038) | FA123 |
| | gris quartz 7 (7039) | FA124 |
| | telegris 4 (7047) | FA125 |
| | blanc gris (9002) | FA126 |
| CLEANEFFECT | CLEANEFFECT | OV01 |
| ANTI GLISS PRO | ANTI GLISS PRO | GT01 |
| AQUAGRIP | AQUAGRIP | GT04 |

Lavabo

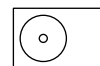

| | Désignation | Code |
|--|---|-----------|
| Trous la robinetterie | 1x trou la robinetterie | WT_ALAZ1 |
| | 2x trous la robinetterie | WT_ALAZ2 |
| | 3x trous la robinetterie | WT_ALAZ3 |
| | 4x trous la robinetterie | WT_ALAZ4 |
| | 5x trous la robinetterie | WT_ALAZ5 |
| Position du trou de robinetterie (1. bassin) | gauche, derrière | WT_ALP102 |
| | droite, derrière | WT_ALP103 |
| | au milieu, derrière | WT_ALP123 |
| | à droite | WT_ALP145 |
| Position du trou de robinetterie (2. bassin) | à gauche | WT_ALP181 |
| | gauche, derrière | WT_ALP202 |
| | droite, derrière | WT_ALP203 |
| | au milieu, derrière | WT_ALP223 |
| trop-plein | à droite | WT_ALP245 |
| | à gauche | WT_ALP281 |
| | Sans trop-plein | UL0 |
| | Avec trop-plein | UL1 |
| position trop-plein | trop-plein derrière à gauche | ULP12 |
| | trop-plein derrière à gauche | ULP23 |
| | trop-plein derrière à droite | ULP34 |
| | trop-plein à droite | ULP45 |
| | trop-plein devant à droite | ULP56 |
| | trop-plein devant à droite | ULP67 |
| | trop-plein devant à gauche | ULP78 |
| | trop-plein à gauche | ULP81 |
| Trou pour distributeur de savon Schmidlin | derrière à gauche | SSP02 |
| | derrière à droite | SSP03 |
| Distributeur de papiers cosmétique Schmidlin | devant à droite | KTS06 |
| | devant à gauche | KTS07 |
| | devant au milieu | KTS67 |
| | devant à gauche et à droite | KTS0607 |
| Perçement d'un trou pour prise de courant | Position de la prise sur face latérale de gauche, derrière | STP01 |
| | Position de la prise sur face latérale de droite, derrière | STP04 |
| | Position de la prise sur face latérale de droite, devant | STP05 |
| | Position de la prise sur face frontale à droite | STP06 |
| | Position de la prise sur face frontale à gauche | STP07 |
| | Position de la prise sur face latérale de gauche, devant | STP08 |
| | Position de la prise sur face latérale de droite, au milieu | STP45 |
| | Position de la prise sur face frontale, au milieu | STP67 |
| | Position de la prise sur face latérale de gauche, au milieu | STP81 |
| Couleur Meubles EVO | Wood light oak | FAM101 |
| | Wood titanium oak | FAM102 |
| | Wood planked walnut | FAM103 |
| | Grigio Londra | FAM201 |
| | Grigio bromo | FAM202 |
| | Nero ingo | FAM203 |
| | Bronce doha | FAM204 |



| | | |
|--|---|----------|
| Percement de trous pour porte-serviette | en avant | HTH67 |
| Percement de trou sur mesure pour robinetterie | Diamètre du trou pour la robinetterie (en mm) | ATM:mm |
| | Trous pour robinetterie à 3 trous = Löcher für 3-Loch Armatur | WT_ALS01 |
| | Trou rond sur mesure = Runde Lochbohrung nach Mass | WT_ALS02 |
| Hauteur du bord | Hauteur du bord 4 cm (pour VARIO) | RH04 |
| | Hauteur du bord 8 cm (pour VARIO) | RH07 |

Baignoires



| | Désignation | Code |
|--|--|-----------|
| Rebords | Rebords à gauche | Z0001 |
| Rebords Schmidlin: Codes de référence | Rebords devant | Z0010 |
| Codes de référence | Rebords devant et à gauche | Z0011 |
| | Rebords à droite | Z0100 |
| | Rebords à droite et gauche | Z0101 |
| | Rebords devant et à droite | Z0110 |
| | Rebords devant, à gauche et à droite | Z0111 |
| | Rebords derrière | Z1000 |
| | Rebords derrière et à gauche | Z1001 |
| | Rebords derrière et devant | Z1010 |
| | Rebords derrière, devant et à gauche | Z1011 |
| | Rebords derrière et à droite | Z1100 |
| | Rebords derrière, à gauche et à droite | Z1101 |
| | Rebords derrière, devant et à droite | Z1110 |
| | Rebords sur 4 côtés | Z1111 |
| Rebords partiels sur mesure | Rebord partiel derrière à gauche, longueur XX mm (500 mm par exemple) | Z2302:500 |
| | Rebord partiel derrière à droite, longueur XX mm (500 mm par exemple) | Z2303:500 |
| | Rebord partiel à droite, raccourcissement à gauche, longueur XX mm (500mm par exemple) | Z4504:500 |
| | Rebord partiel à droite, raccourcissement à droite, longueur XX mm (500mm par exemple) | Z4505:500 |
| | Rebord partiel devant à gauche, longueur XX mm (500 mm par exemple) | Z6706:500 |
| | Rebord partiel devant à droite, longueur XX mm (500 mm par exemple) | Z6707:500 |
| | Rebord partiel à gauche, raccourcissement à gauche, longueur XX mm (500mm par exemple) | Z8101:500 |
| | Rebord partiel à gauche, raccourcissement à droite, longueur XX mm (500mm par exemple) | Z8108:500 |
| Type de poignée | SAFE (2 pièces) | GFT01 |
| | SAFE | GFT02 |
| | CONTURA (2 pièces) | GFT03 |
| | CONTURA | GFT04 |
| | KOMBI (2 pièces) | GFT06 |
| | SITZ (2 pièces) | GFT08 |

| | | |
|---------------------------------------|--|---------|
| Perçement pour mélangeur monotrou | derrière à gauche | L112 |
| | derrière à droite | L134 |
| | devant à droite | L156 |
| | devant à gauche | L178 |
| Exécution des angles | Exécution de l'angle derrière à gauche, arrondi | EA1202 |
| | Exécution de l'angle derrière à gauche, coupé | EA1203 |
| | Exécution de l'angle derrière à gauche, petit rayon, (rayon de 5 mm) | EA1204 |
| | Exécution de l'angle derrière à droite, arrondi | EA3402 |
| | Exécution de l'angle derrière à droite, coupé | EA3403 |
| | Exécution de l'angle derrière à droite, petit rayon, (rayon de 5 mm) | EA3404 |
| | Exécution de l'angle devant à droite, arrondi | EA5602 |
| | Exécution de l'angle devant à droite, coupé | EA5603 |
| | Exécution de l'angle devant à droite, petit rayon, (rayon de 5 mm) | EA5604 |
| | Exécution de l'angle devant à gauche, arrondi | EA7802 |
| | Exécution de l'angle devant à gauche, coupé | EA7803 |
| | Exécution de l'angle devant à gauche, petit rayon, (rayon de 5 mm) | EA7804 |
| SPLASH | Derrière | SP23 |
| | Devant | SP67 |
| SOUNDBOX | Schmidlin SOUNDBOX | SSY01 |
| Trous pour robinetterie sur mesure | Diamètre du trou pour la robinetterie | AT9999 |
| | TOUCH CONTROL | AT0001 |
| | Trou rond sur le bord de la baignoire | L2:mm |
| Diamètre de l'écoulement | Écoulement ø 52 mm | AG52 |
| | Écoulement ø 90 mm | AG90 |
| Garnitures d'écoulement et trop-plein | Multiplex | ALG01 |
| | Multiplex Trio | ALG02 |
| | Rotaplex | ALG03 |
| | Rotaplex Trio | ALG04 |
| | Push Control | ALG05 |
| | SPRING 50 | ALG06 |
| | SPRING 90 | ALG07 |
| | HIGH FIVE 52 | ALG08 |
| | HIGH FIVE 90 | ALG09 |
| | LOFT | ALG10 |
| | LOFT TRIO | ALG11 |
| | ROMA chromé | ALG13 |
| | HIGH FIVE 52 TRIO | ALG15 |
| | HIGH FIVE 90 TRIO | ALG16 |
| | RIVA FRAME | ALG17 |
| Mesure spéciale | derrière (en mm) | SO23:mm |
| | à droite (in mm) | SO45:mm |
| | devant (in mm) | SO67:mm |
| | à gauche (in mm) | SO81:mm |



Systèmes Whirl

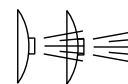

| | Désignation | Code | |
|---------------------------------------|-----------------------------------|-----------------------------------|-----|
| Systèmes Whirl | JET | WS01 | |
| | SPA | WS02 | |
| | JET/SPA | WS03 | |
| | SILENT | WS04 | |
| | AQUA SILENT | WS06 | |
| | VIKTOR RÖTHLIN EDITION | WS07 | |
| | AIR | WS08 | |
| | HYDRO SILK | WS09 | |
| | JET/HYDRO SILK | WS11 | |
| | SPA/HYDRO SILK | WS12 | |
| | JET/SPA/HYDRO SILK | WS13 | |
| | SILENT/HYDRO SILK | WS14 | |
| | AQUA SILENT/HYDRO SILK | WS16 | |
| | VIKTOR RÖTHLIN EDITION/HYDRO SILK | WS17 | |
| | AIR/HYDRO SILK | WS18 | |
| | Chromothérapie | lumière colorée derrière à gauche | FL2 |
| | | lumière colorée derrière à droite | FL3 |
| | | lumière colorée devant à droite | FL6 |
| lumière colorée devant à gauche | | FL7 | |
| Position du projecteur subaquatique | Projecteur derrière à gauche | SW2 | |
| | Projecteur derrière à droite | SW3 | |
| | Projecteur devant à droite | SW6 | |
| | Projecteur devant à gauche | SW7 | |
| Indication de la température | Indication de la température | TA1 | |
| Alarme aquatique | Alarme aquatique | WM1 | |
| Chauffage | Chauffage | WSH1 | |
| SOUNDBOX | Schmidlin SOUNDBOX | SSY01 | |
| Garnitures d'écoulement et trop-plein | Multiplex | ALG01 | |
| | Multiplex Trio | ALG02 | |
| | Rotaplex | ALG03 | |
| | Rotaplex Trio | ALG04 | |
| | Push Control | ALG05 | |
| | SPRING 50 | ALG06 | |
| | SPRING 90 | ALG07 | |
| | HIGH FIVE 52 | ALG08 | |
| | HIGH FIVE 90 | ALG09 | |
| | LOFT | ALG10 | |
| | LOFT TRIO | ALG11 | |
| | ROMA chromé | ALG13 | |
| | HIGH FIVE 52 TRIO | ALG15 | |
| | HIGH FIVE 90 TRIO | ALG16 | |

Fonds de douche

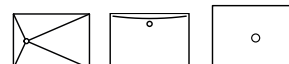

| | Désignation | Code |
|--|--|-----------|
| Rebords | Rebords à gauche | Z0001 |
| Rebords Schmidlin: Codes de référence | Rebords devant | Z0010 |
| | Rebords devant et à gauche | Z0011 |
| | Rebords à droite | Z0100 |
| | Rebords à gauche et à droite | Z0101 |
| | Rebords devant et à droite | Z0110 |
| | Rebords devant, à gauche et à droite | Z0111 |
| | Rebords derrière | Z1000 |
| | Rebords derrière et à gauche | Z1001 |
| | Rebords derrière et devant | Z1010 |
| | Rebords derrière, devant et à gauche | Z1011 |
| | Rebords derrière et à droite | Z1100 |
| | Rebords derrière, à gauche et à droite | Z1101 |
| | Rebords derrière, devant et à droite | Z1110 |
| | Rebords sur 4 côtés | Z1111 |
| Rebords partiel sur mesure | Rebord partiel derrière à gauche, longueur XX mm | Z2302:500 |
| (500 mm par exemple) | Rebord partiel derrière à droite, longueur XX mm | Z2303:500 |
| | Rebord partiel à droite, raccourcissement à gauche, longueur XX mm | Z4504:500 |
| | Rebord partiel à droite, raccourcissement à droite, longueur XX mm | Z4505:500 |
| | Rebord partiel devant à gauche, longueur XX mm | Z6706:500 |
| | Rebord partiel devant à droite, longueur XX mm | Z6707:500 |
| | Rebord partiel à gauche, raccourcissement à gauche, longueur XX mm | Z8101:500 |
| | Rebord partiel à gauche, raccourcissement à droite, longueur XX mm | Z8108:500 |



Receveurs de douche

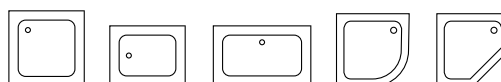

| | Désignation | Code |
|---------------------------------------|--|-----------|
| Rebords | Rebords à gauche | Z0001 |
| Rebords Schmidlin: Codes de référence | Rebords devant | Z0010 |
| | Rebords devant et à gauche | Z0011 |
| | Rebords à droite | Z0100 |
| | Rebords à gauche et à droite | Z0101 |
| | Rebords devant et à droite | Z0110 |
| | Rebords devant, à gauche et à droite | Z0111 |
| | Rebords derrière | Z1000 |
| | Rebords derrière et à gauche | Z1001 |
| | Rebords derrière et devant | Z1010 |
| | Rebords derrière, devant et à gauche | Z1011 |
| | Rebords derrière et à droite | Z1100 |
| | Rebords derrière, à gauche et à droite | Z1101 |
| | Rebords derrière, devant et à droite | Z1110 |
| | Rebords sur 4 côtés | Z1111 |
| Rebords partiel sur mesure | Rebord partiel derrière à gauche, longueur XX mm (500 mm par exemple) | Z2302:500 |
| | Rebord partiel derrière à droite, longueur XX mm (500 mm par exemple) | Z2303:500 |
| | Rebord partiel à droite, raccourcissement à gauche, longueur XX mm (500mm par exemple) | Z4504:500 |
| | Rebord partiel à droite, raccourcissement à droite, longueur XX mm (500mm par exemple) | Z4505:500 |
| | Rebord partiel devant à gauche, longueur XX mm (500 mm par exemple) | Z6706:500 |
| | Rebord partiel devant à droite, longueur XX mm (500 mm par exemple) | Z6707:500 |
| | Rebord partiel à gauche, raccourcissement à gauche, longueur XX mm (500mm par exemple) | Z8101:500 |
| | Rebord partiel à gauche, raccourcissement à droite, longueur XX mm (500mm par exemple) | Z8108:500 |
| Tablier | Tablier à gauche | S0001 |
| | Tablier devant | S0010 |
| | Tablier devant et à gauche | S0011 |
| | Tablier à droite | S0100 |
| | Tablier à gauche et à droite | S0101 |
| | Tablier devant et à droite | S0110 |
| | Tablier devant, à gauche et à droite | S0111 |
| | Tablier derrière | S1000 |
| | Tablier derrière et à gauche | S1001 |
| | Tablier derrière et devant | S1010 |
| | Tablier derrière, devant et à gauche | S1011 |
| | Tablier derrière et à droite | S1100 |
| | Tablier derrière, à gauche et à droite | S1101 |
| | Tablier derrière, devant et à droite | S1110 |
| Tablier sur 4 côtés | S1111 | |

| | | |
|--|---|-----------|
| Hauteur de tablier | Hauteur de tablier 50mm | SH50 |
| | Hauteur de tablier 75mm | SH75 |
| | Hauteur de tablier 100mm | SH100 |
| | Hauteur de tablier 200mm | SH200 |
| | Hauteur de tablier sur mesure | SH:mm |
| Tablier frontal émaillé raccourci sur mesure | Tablier frontal émaillé raccourci derrière à gauche, longueur XX mm (500 mm par exemple) | S2302:500 |
| | Tablier frontal émaillé raccourci derrière à droite, longueur XX mm (500 mm par exemple) | S2303:500 |
| | Tablier frontal émaillé raccourci à droite, raccourcissement à gauche, longueur XX mm (500mm par exemple) | S4504:500 |
| | Tablier frontal émaillé raccourci à droite, raccourcissement à droite, longueur XX mm (500mm par exemple) | S4505:500 |
| | Tablier frontal émaillé raccourci devant à gauche, longueur XX mm (500 mm par exemple) | S6706:500 |
| | Tablier frontal émaillé raccourci devant à droite, longueur XX mm (500 mm par exemple) | S6707:500 |
| | Tablier frontal émaillé raccourci à gauche, raccourcissement à gauche, longueur XX mm (500mm par exemple) | S8101:500 |
| | Tablier frontal émaillé raccourci à gauche, raccourcissement à droite, longueur XX mm (500mm par exemple) | S8108:500 |
| | | |



