



Schmidlin™

individually swiss made.

Preisliste 2025

Inhaltsverzeichnis

Waschbecken



01























Schmidlin CONTURA Unterbaubecken	4
Schmidlin CONTURA Einlegebecken	5
Schmidlin CONTURA Aufsatzbecken	6
Schmidlin CONTURA Wandbecken	7
Schmidlin DUETT Unterbaubecken	8
Schmidlin DUETT Einlegebecken	9
Schmidlin DUETT Aufsatzbecken	10
Schmidlin DUETT Wandbecken	11
Schmidlin DUETT FRAME	12
Schmidlin ENYA Schalenbecken	13
Schmidlin IRIS Schalenbecken	14
Schmidlin LOFT Aufsatzbecken	15
Schmidlin LOTUS Unterbaubecken	16
Schmidlin LOTUS Einlegebecken	17
Schmidlin LOTUS Aufsatzbecken	19
Schmidlin LOTUS Wandbecken	21
Schmidlin LOTUS VARIO Einlegebecken	23
Schmidlin LOTUS VARIO Aufsatzbecken	24
Schmidlin LOTUS VARIO Wandbecken	25
Schmidlin LOTUS FRAME Wandbecken	26
Schmidlin MAVA Schalenbecken	27
Schmidlin MERO Unterbaubecken	28
Schmidlin MERO Einlegebecken	29
Schmidlin MERO Aufsatzbecken	31
Schmidlin MERO Wandbecken	33
Schmidlin MERO VARIO Einlegebecken	35
Schmidlin MERO VARIO Aufsatzbecken	36
Schmidlin MERO VARIO Wandbecken	37
Schmidlin MERO FRAME Wandbecken	38
Schmidlin MERO MINI Unterbaubecken	39
Schmidlin MERO MINI Einlegebecken	39
Schmidlin MERO MINI Aufsatzbecken	40
Schmidlin MERO MINI Wandbecken	41
Schmidlin MERO MINI VARIO Einlegebecken	42
Schmidlin MERO MINI VARIO Aufsatzbecken	43
Schmidlin MERO MINI VARIO Wandbecken	44
Schmidlin MERO MINI FRAME Wandbecken	45
Schmidlin NIRA Schalenbecken	46
Schmidlin ORBIS Unterbaubecken	47
Schmidlin ORBIS Einlegebecken	48
Schmidlin ORBIS Aufsatzbecken	49
Schmidlin ORBIS Wandbecken	50
Schmidlin ORBIS VARIO Einlegebecken	51
Schmidlin ORBIS VARIO Aufsatzbecken	52
Schmidlin ORBIS VARIO Wandbecken	53
Schmidlin ORBIS CORNER Wandbecken	54
Schmidlin ORBIS MINI Einlegebecken	55
Schmidlin ORBIS MINI Aufsatzbecken	56
Schmidlin ORBIS MINI Wandbecken	57
Schmidlin ORBIS MINI FRAME	58
Schmidlin STUDIO Unterbaubecken	59
Schmidlin STUDIO Einlegebecken	60
Schmidlin STUDIO Aufsatzbecken	61

Schmidlin STUDIO Wandbecken	62
Schmidlin VIVA Einlegebecken	63
Schmidlin VIVA Aufsatzbecken	64
Schmidlin VIVA Wandbecken	65
Schmidlin LOTUS EVO	66
Schmidlin MERO EVO	67
Schmidlin Waschbecken: Optionen	68
Schmidlin Waschbecken: Zubehör	71
Schmidlin Waschbecken: Garnituren	74

Badewannen



02

Schmidlin AMENA	 78
Schmidlin ARIA 50	 79
Schmidlin ARIA 50 VARIO	 80
Schmidlin BAMBINO	81
Schmidlin CANTO	82
Schmidlin CLASSIC XL	83
Schmidlin CONTURA COMFORT	 84
Schmidlin CONTURA DUO	 85
Schmidlin CUBIC	86
Schmidlin DUETT	 87
Schmidlin DUETT VARIO	 88
Schmidlin ELLA	 89
Schmidlin ELLA OVAL	90
Schmidlin ELLA OVAL SHAPE	91
Schmidlin FINO	92
Schmidlin FLAIR	93
Schmidlin FLAIR SHAPE	94
Schmidlin FORM	95
Schmidlin FREE	96
Schmidlin KINDERWANNE	 97
Schmidlin KOMBI	 98
Schmidlin KOMBINET	 99
Schmidlin LOFT	100
Schmidlin LUNA	 101
Schmidlin MINI	 102
Schmidlin NORM CLASSIC	 103
Schmidlin NORM CLASSIC VARIO	 105
Schmidlin OCEAN	 106
Schmidlin OCEAN VARIO	 107
Schmidlin OCEAN LOWLINE	 108
Schmidlin ONA	 109
Schmidlin POOL CORNER	110
Schmidlin PURISTA	 111
Schmidlin RIVA	112
Schmidlin RIVA FRAME	113
Schmidlin ROMA	114
Schmidlin SELLA SHAPE	115
Schmidlin SELLA SHAPE FRONT	116
Schmidlin SELLA SHAPE LEFT	117
Schmidlin SELLA SHAPE RIGHT	118
Schmidlin SITZ	 119
Schmidlin SOLA	 120
Schmidlin STARLET	121

01



02



03



04



05



06



07



08



Schmidlin STARLET SHAPE	122
Schmidlin STARLET SHAPE FRONT	123
Schmidlin STARLET SHAPE LEFT	124
Schmidlin STARLET SHAPE RIGHT	125
Schmidlin SUPERKOMBI	126
Schmidlin VELA	127
Schmidlin VIVA	128
Schmidlin VIVA X	129
Schmidlin Badewannen: Optionen	130
Schmidlin Badewannen: Zubehör	135
Schmidlin Badewannen: Garnituren	140

Whirlsysteme



03

Whirlsystem Schmidlin SILENT	144
Whirlsystem Schmidlin AQUA SILENT	145
Whirlsystem Schmidlin JET	146
Whirlsystem Schmidlin SPA	147
Whirlsystem Schmidlin JET+SPA	148
Whirlsystem Schmidlin JET+SPA «Viktor Röthlin Edition»	149
Whirlsystem Schmidlin HYDRO SILK	150
Schmidlin Whirlsysteme: Optionen	151
Schmidlin Whirlsysteme: Zubehör	153

Duschflächen



04

Schmidlin DELTA	156
Schmidlin DELTA VARIO	157
Schmidlin FLOOR	158
Schmidlin VIVA	160
Schmidlin VIVA VARIO	161
Schmidlin VIVA mit nahtlos emaillierter Schürze	162
Schmidlin Duschflächen: Optionen	163
Schmidlin Duschflächen: Zubehör	165
Schmidlin Duschflächen: Garnituren	168

Duschwannen



05

Schmidlin Duschwanne superflach (2,5 / 3,5 cm)	170
Schmidlin Duschwanne superflach (2,5 / 3,5 cm) VARIO	173
Schmidlin Duschwanne flach (6,5 cm)	174
Schmidlin Duschwanne tief (15 cm)	176
Schmidlin Duschwanne extratief (28 cm)	177
Schmidlin CONTURA Duschwanne	178
Schmidlin CARO Duschwanne superflach (3,5 cm)	179
Schmidlin ECK Duschwanne superflach (3,5 cm)	180
Schmidlin ECK Duschwanne flach (6,5 cm)	181
Schmidlin ECK Duschwanne tief (15 cm)	182
Schmidlin ECK Duschwanne superflach (3,5 cm) und flach (6,5 cm) mit nahtlos emaillierter Schürze	183
Schmidlin Duschwanne superflach (2,5 / 3,5 cm) mit nahtlos emaillierter Schürze	184
Schmidlin Duschwanne flach (6,5 cm) mit nahtlos emaillierter Schürze	185
Schmidlin Duschwanne tief (15 cm) mit nahtlos emaillierter Schürze	186

Schmidlin Duschwannen: Optionen	187
Schmidlin Duschwannen: Zubehör	191
Schmidlin Duschwannen: Garnituren	198

PUBLIC



06

Schmidlin ECOPUR	202
Schmidlin ECOPUR: Optionen / Zubehör	204
Schmidlin PUBLIC Waschbecken	206

SWISS LINE



07

Schmidlin SWISS LINE	208
Schmidlin SWISS LINE DUO	209
Schmidlin Duschwannen SWISS LINE	210
Schmidlin SWISS LINE Unterbaubecken	211
Schmidlin SWISS LINE Einlegebecken	212
Schmidlin SWISS LINE Wandbecken	213

Anhang



08

Optionen Schmidlin Wandbecken	216
Schmidlin Whirlsysteme	217
Schmidlin Zargen: Bestellcodes	218
Ab- und Überlaufgarnituren	220
Schmidlin Schürzen: Bestellcodes	222
Massanfertigung	223
Vario	224
Spezialanfertigung	225
Schmidlin GreenSteel	226
Materialeigenschaften	227
Bestellcodes	228

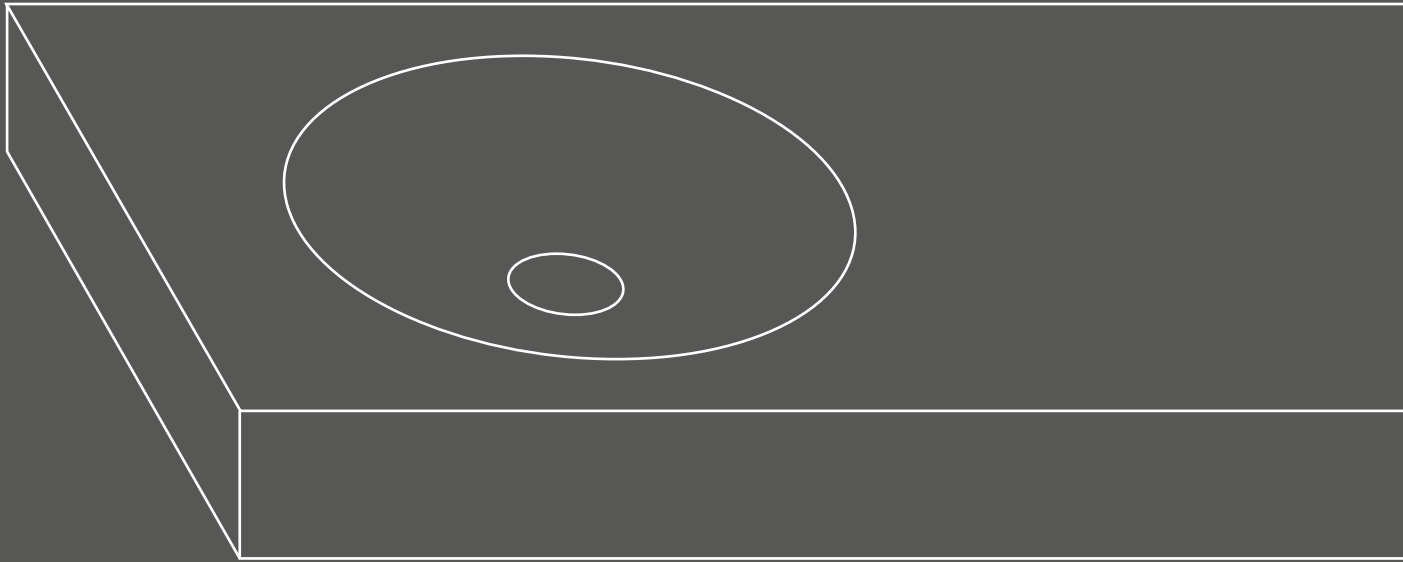

Schmidlin CONTURA Unterbaubecken

mit Überlauf, inkl. Überlaufgarnitur verchromt

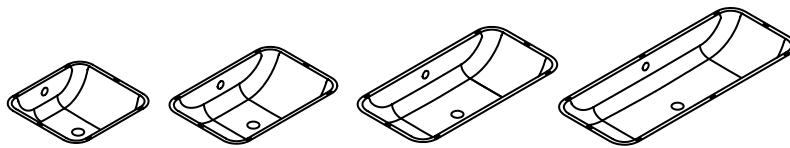

Breite	Tiefe	Becken- tiefe	SGVSB Nr.	ST Nr.	Artikel-Nr.	Preis CHF
39.4	37.5	13.2	233368.242		2069-0001	557.00
54.7	36.8	13.2	233369.242		2089-0001	594.00
72.6	35.8	13.2	233388.242		2081-0001	636.00
92.6	35.8	13.2	233389.242		2097-0001	673.00

Optionen	Seite	+	Aufpreis
Ohne Überlaufloch [UL0]	70		59.00
Schmidlin GreenSteel	68		ab 2.00
Farbklasse II [FA0_ _]	237		115.00
Farbklasse III [FA0_ _]	237		115.00
Farbklasse IV [FA0_ _]	237		317.00
Farbklasse V [FA0_ _]	237		115.00
GLASUR PLUS [OV01]	68		88.00

Zubehör	SGVSB Nr.	ST Nr.	Artikel-Nr.	Preis CHF
Schmidlin Montageset für Unterbaumontage (Montagewinkel, Set à 4 Stück)	233511		108317	46.00

Ab- und Überlaufgarnituren	
Geberit Clou System inkl. Deckel, verchromt, nur zusammen mit Option «ohne Überlaufloch»	Seite 75
Schmidlin Pushventil, inkl. Deckel, verchromt, verschliessbar	Seite 74

Alle Optionen und Zubehör für Waschbecken ab Seite 68.

Schmidlin CONTURA Einlegebecken

mit Überlauf, inkl. Befestigungszubehör, inkl. Überlaufgarnitur verchromt, unterbaufähig

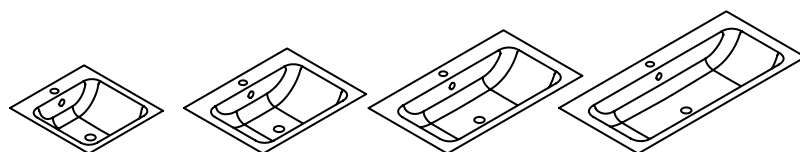

unterbaufähig

ohne Ablagefläche hinten, ohne Armaturenloch

Breite	Tiefe	Randhöhe	SGVSB Nr.	ST Nr.	Artikel-Nr.	Preis CHF
47	45	1	233380.242		1013-0001	918.00
65	45	1	233382.242		1282-0001	1027.00
85	45	1	233384.242		1530-0001	1166.00
105	45	1	233386.242		1128-0001	1330.00

mit Ablagefläche hinten, ohne Armaturenloch

47	50	1	233381.242		1725-0001	918.00
65	50	1	233383.242		1226-0001	1027.00
85	50	1	233385.242		1139-0001	1166.00
105	50	1	233387.242		1375-0001	1330.00

mit Ablagefläche hinten, mit Armaturenloch

47	50	1	233381.241		1725-0002	918.00
65	50	1	233383.241		1226-0002	1027.00
85	50	1	233385.241		1139-0002	1166.00
105	50	1	233387.241		1375-0002	1330.00

Optionen

Option	Seite	Aufpreis
Ohne Überlaufloch [UL0]	70	59.00
Schmidlin GreenSteel	68	ab 2.00
Farbklasse II [FA0_ _]	237	115.00
Farbklasse III [FA0_ _]	237	115.00
Farbklasse IV [FA0_ _]	237	317.00
Farbklasse V [FA0_ _]	237	115.00
GLASUR PLUS [OV01]	68	88.00
Löcher für 3-Loch Armatur [WT_ALS01]	69	167.00
Lochbohrung für Schmidlin Seifenspender [SSP02]	68	86.00
Runde Lochbohrung nach Mass [WT_ALS02]	69	121.00
Spezialanfertigung	70	auf Anfrage

Zubehör

Zubehör	SGVSB Nr.	ST Nr.	Artikel-Nr.	Preis CHF
Schmidlin Seifenspender	233471		100530	246.00
Verstärkungsflansch für Armaturenmontage	233547		100534	11.00

Ab- und Überlaufgarnituren

Geberit Clou System inkl. Deckel, verchromt, nur zusammen mit Option «ohne Überlaufloch»	Seite 75
Schmidlin Pushventil, inkl. Deckel, verchromt, verschliessbar	Seite 74

Alle Optionen und Zubehör für Waschbecken ab Seite 68.

Schmidlin CONTURA Aufsatzbecken

mit Überlauf, inkl. Befestigungzubehör, inkl. Überlaufgarnitur verchromt, unterbaufähig

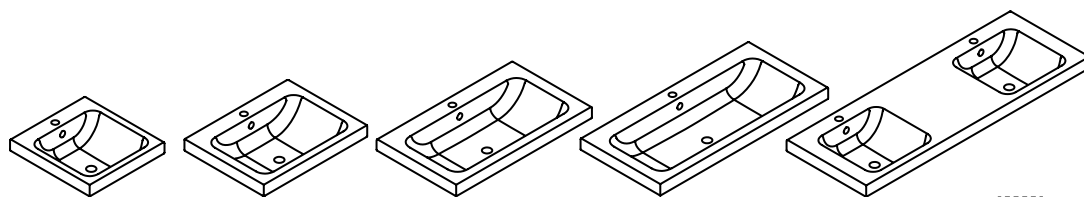

unterbaufähig

ohne Ablagefläche hinten, ohne Armaturenloch

	Breite	Tiefe	Rand- höhe	SGVSB Nr.	ST Nr.	Artikel-Nr.	Preis CHF
	47	45	6	233370.242	3131846	1121-0001	918.00
	65	45	6	233372.242	3131847	1021-0001	1027.00
	85	45	6	233374.242	3131848	1528-0001	1166.00
	105	45	6	233376.242		1401-0001	1330.00
Doppelbecken	140	45	6	233378.242		1587-0001	1794.00

mit Ablagefläche hinten, ohne Armaturenloch

	47	50	6	233371.242		1188-0001	918.00
	65	50	6	233373.242		1351-0001	1027.00
	85	50	6	233375.242		1240-0001	1166.00
	105	50	6	233377.242		1463-0001	1330.00
Doppelbecken	140	50	6	233379.242		1620-0001	1794.00

mit Ablagefläche hinten, mit Armaturenloch

	47	50	6	233371.241	3131841	1188-0002	918.00
	65	50	6	233373.241	3131842	1351-0002	1027.00
	85	50	6	233375.241	3131843	1240-0002	1166.00
	105	50	6	233377.241	3131844	1463-0002	1330.00
Doppelbecken	140	50	6	233379.247		1620-0002	1794.00

Optionen

	Seite	+	Aufpreis
Ohne Überlaufloch [UL0]	70		59.00
Schmidlin GreenSteel	68		ab 2.00
Farbklasse II [FA0_ _]	237		115.00
Farbklasse III [FA0_ _]	237		115.00
Farbklasse IV [FA0_ _]	237		317.00
Farbklasse V [FA0_ _]	237		115.00
GLASUR PLUS [OV01]	68		88.00
Löcher für 3-Loch Armatur [WT_ALS01]	69		167.00
Lochbohrung für Schmidlin Seifenspender [SSP02]	68		86.00
Runde Lochbohrung nach Mass [WT_ALS02]	69		121.00
Spezialanfertigung	70		auf Anfrage

Zubehör

	SGVSB Nr.	ST Nr.	Artikel-Nr.	Preis CHF
Schmidlin Seifenspender	233471		100530	246.00
Verstärkungsflansch für Armaturenmontage	233547		100534	11.00

Ab- und Überlaufgarnituren

Geberit Clou System inkl. Deckel, verchromt, nur zusammen mit Option «ohne Überlaufloch»	Seite 75
Schmidlin Pushventil, inkl. Deckel, verchromt, verschliessbar	Seite 74

Alle Optionen und Zubehör für Waschbecken ab Seite 68.

Schmidlin CONTURA Wandbecken

mit Überlauf, inkl. Befestigungzubehör, inkl. Überlaufgarnitur verchromt, unterbaufähig

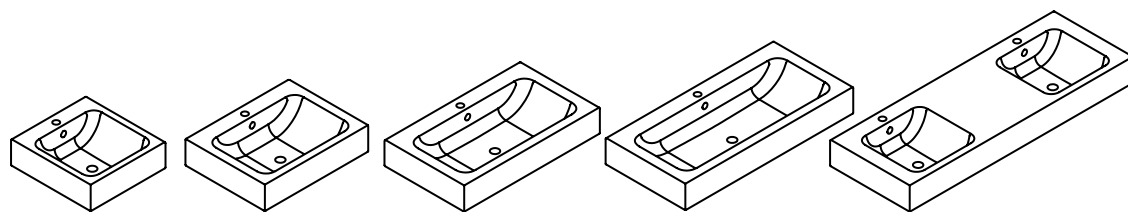

unterbaufähig

ohne Ablagefläche hinten, ohne Armaturenloch

	Breite	Tiefe	Randhöhe	SGVSB Nr.	ST Nr.	Artikel-Nr.	Preis CHF
	47	45	14	233390.242	3131836	1066-0001	918.00
	65	45	14	233392.242	3131837	1410-0001	1027.00
	85	45	14	233394.242	3131838	1232-0001	1166.00
	105	45	14	233396.242		1288-0001	1330.00
Doppelbecken	140	45	14	233398.242		1108-0001	1794.00

mit Ablagefläche hinten, ohne Armaturenloch

	47	50	14	233391.242		1431-0001	918.00
	65	50	14	233393.242		1576-0001	1027.00
	85	50	14	233395.242		1495-0001	1166.00
	105	50	14	233397.242		1181-0001	1330.00
Doppelbecken	140	50	14	233399.242		1258-0001	1794.00

mit Ablagefläche hinten, mit Armaturenloch

	47	50	14	233391.241	3131831	1431-0002	918.00
	65	50	14	233393.241	3131832	1576-0002	1027.00
	85	50	14	233395.241	3131833	1495-0002	1166.00
	105	50	14	233397.241	3131834	1181-0002	1330.00
Doppelbecken	140	50	14	233399.247		1258-0002	1794.00

Optionen

Optionen	Seite	+	Aufpreis
Ohne Überlaufloch [UL0]	70		59.00
Schmidlin GreenSteel	68		ab 2.00
Farbklasse II [FA0_ _]	237		115.00
Farbklasse III [FA0_ _]	237		115.00
Farbklasse IV [FA0_ _]	237		317.00
Farbklasse V [FA0_ _]	237		115.00
GLASUR PLUS [OV01]	68		88.00
Löcher für 3-Loch Armatur [WT_ALS01]	69		167.00
Lochbohrung für Schmidlin Seifenspender [SSP02]	68		86.00
Runde Lochbohrung nach Mass [WT_ALS02]	69		121.00
Schmidlin Kosmetiktuchspender (nur für Doppelbecken) [KTS_ _]	70		304.00
Spezialanfertigung	70		auf Anfrage
Lochbohrung für Steckdose [STP_ _]	69		191.00

Zubehör

Zubehör	SGVSB Nr.	ST Nr.	Artikel-Nr.	Preis CHF
Schmidlin Seifenspender	233471		100530	246.00
Verstärkungsflansch für Armaturenmontage	233547		100534	11.00

Ab- und Überlaufgarnituren

Geberit Clou System inkl. Deckel, verchromt, nur zusammen mit Option «ohne Überlaufloch»	Seite 75
Schmidlin Pushventil, inkl. Deckel, verchromt, verschliessbar	Seite 74

Schmidlin DUETT Unterbaubecken

ohne Überlauf

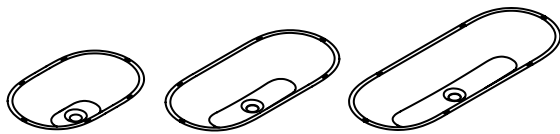

Breite	Tiefe	Becken- tiefe	SGVSB Nr.	ST Nr.	Artikel-Nr.	Preis CHF
52.6	33.2	12	233359.242		2088-0001	609.00
72.6	33.2	12	233360.242		2080-0001	646.00
92.6	33.2	12	233367.242		2098-0001	688.00

Optionen	Seite	+	Aufpreis
Schmidlin GreenSteel	69		ab 2.00
Farbkategorie II [FA0_ _]	237		115.00
Farbkategorie III [FA0_ _]	237		115.00
Farbkategorie IV [FA0_ _]	237		317.00
Farbkategorie V [FA0_ _]	237		115.00
GLASUR PLUS [OV01]	68		88.00

Zubehör	SGVSB Nr.	ST Nr.	Artikel-Nr.	Preis CHF
Schmidlin Montageset für Unterbaumontage (Montagewinkel, Set à 4 Stück)	233511		108317	46.00

Ab- und Überlaufgarnituren	Seite
Schaftventil 1 1/4", inkl. Deckel verchromt, nicht verschliessbar	Seite 74
Schmidlin Schaftventil 1 1/4", inkl. Deckel alpinweiss, emailliert, nicht verschliessbar	Seite 74
Schmidlin Schaftventil 1 1/4", inkl. Deckel alpinweiss matt, emailliert, nicht verschliessbar	Seite 74
Schmidlin Schaftventil 1 1/4", inkl. Deckel übrige Farben, emailliert, nicht verschliessbar	Seite 74

Alle Optionen und Zubehör für Waschbecken ab Seite 68.

Schmidlin DUETT Einlegebecken

ohne Überlauf, inkl. Befestigungzubehör, unterbaufähig

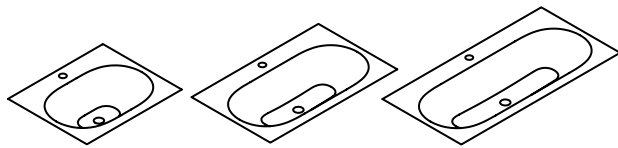

unterbaufähig

ohne Ablagefläche hinten, ohne Armaturenloch

Breite	Tiefe	Randhöhe	SGVSB Nr.	ST Nr.	Artikel-Nr.	Preis CHF
60	45	1	233430.242		1349-0001	944.00
80	45	1	233431.242		1551-0001	1155.00
100	45	1	233432.242		1212-0001	1337.00

mit Ablagefläche hinten, ohne Armaturenloch

60	50	1	233433.242		1554-0001	944.00
80	50	1	233434.242		1719-0001	1155.00
100	50	1	233435.242		1522-0001	1337.00

mit Ablagefläche hinten, mit Armaturenloch

60	50	1	233433.241		1554-0002	944.00
80	50	1	233434.241		1719-0002	1155.00
100	50	1	233435.241		1522-0002	1337.00

Optionen

	Seite	+	Aufpreis
Schmidlin GreenSteel	68		ab 2.00
Farbklasse II [FA0_ _]	237		115.00
Farbklasse III [FA0_ _]	237		115.00
Farbklasse IV [FA0_ _]	237		317.00
Farbklasse V [FA0_ _]	237		115.00
GLASUR PLUS [OV01]	68		88.00
Löcher für 3-Loch Armatur [WT_ALS01]	69		167.00
Lochbohrung für Schmidlin Seifenspender [SSP02]	68		86.00
Runde Lochbohrung nach Mass [WT_ALS02]	69		121.00
Spezialanfertigung	70		auf Anfrage

Zubehör

	SGVSB Nr.	ST Nr.	Artikel-Nr.	Preis CHF
Schmidlin Seifenspender	233471		100530	246.00
Verstärkungsflansch für Armaturenmontage	233547		100534	11.00

Ab- und Überlaufgarnituren

Schaftventil 1¼, inkl. Deckel verchromt, nicht verschliessbar	Seite 74
Schmidlin Schaftventil 1 1/4", inkl. Deckel alpinweiss, emailliert, nicht verschliessbar	Seite 74
Schmidlin Schaftventil 1 1/4", inkl. Deckel alpinweiss matt, emailliert, nicht verschliessbar	Seite 74
Schmidlin Schaftventil 1 1/4", inkl. Deckel übrige Farben, emailliert, nicht verschliessbar	Seite 74

Alle Optionen und Zubehör für Waschbecken ab Seite 68.

Schmidlin DUETT Aufsatzbecken

ohne Überlauf, inkl. Befestigungszubehör, unterbaufähig

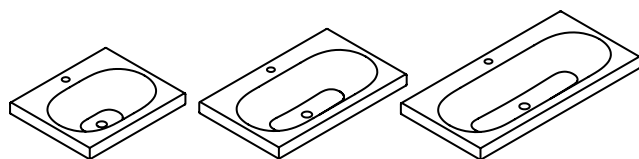

unterbaufähig

ohne Ablagefläche hinten, ohne Armaturenloch

Breite	Tiefe	Randhöhe	SGVSB Nr.	ST Nr.	Artikel-Nr.	Preis CHF
60	45	6	233361.242		1024-0001	944.00
80	45	6	233362.242		1095-0001	1155.00
100	45	6	233363.242		1225-0001	1337.00

mit Ablagefläche hinten, ohne Armaturenloch

60	50	6	233364.242		1137-0001	944.00
80	50	6	233365.242		1390-0001	1155.00
100	50	6	233366.242		1330-0001	1337.00

mit Ablagefläche hinten, mit Armaturenloch

60	50	6	233364.241		1137-0002	944.00
80	50	6	233365.241		1390-0002	1155.00
100	50	6	233366.241		1330-0002	1337.00

Optionen

Optionen	Seite	+	Aufpreis
Schmidlin GreenSteel	68		ab 2.00
Farbkategorie II [FA0_ _]	237		115.00
Farbkategorie III [FA0_ _]	237		115.00
Farbkategorie IV [FA0_ _]	237		317.00
Farbkategorie V [FA0_ _]	237		115.00
GLASUR PLUS [OV01]	68		88.00
Löcher für 3-Loch Armatur [WT_ALS01]	69		167.00
Lochbohrung für Schmidlin Seifenspender [SSP02]	68		86.00
Runde Lochbohrung nach Mass [WT_ALS02]	69		121.00
Spezialanfertigung	70		auf Anfrage

Zubehör

Zubehör	SGVSB Nr.	ST Nr.	Artikel-Nr.	Preis CHF
Schmidlin Seifenspender	233471		100530	246.00
Verstärkungsflansch für Armaturenmontage	233547		100534	11.00

Ab- und Überlaufgarnituren

Schaftventil 1¼, inkl. Deckel verchromt, nicht verschliessbar	Seite 74
Schmidlin Schaftventil 1 1/4", inkl. Deckel alpinweiss, emailliert, nicht verschliessbar	Seite 74
Schmidlin Schaftventil 1 1/4", inkl. Deckel alpinweiss matt, emailliert, nicht verschliessbar	Seite 74
Schmidlin Schaftventil 1 1/4", inkl. Deckel übrige Farben, emailliert, nicht verschliessbar	Seite 74

Alle Optionen und Zubehör für Waschbecken ab Seite 68.

Schmidlin DUETT Wandbecken

ohne Überlauf, inkl. Befestigungzubehör, unterbaufähig

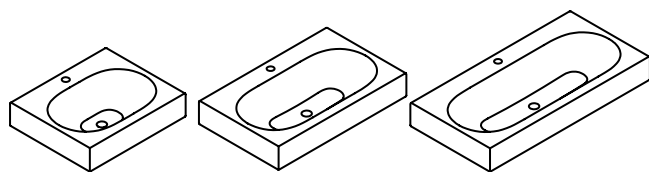

unterbaufähig

ohne Ablagefläche hinten, ohne Armaturenloch

Breite	Tiefe	Randhöhe	SGVSB Nr.	ST Nr.	Artikel-Nr.	Preis CHF
60	45	12.5	217295.242		1413-0001	944.00
80	45	12.5	217296.242		1381-0001	1155.00
100	45	12.5	217297.242		1579-0001	1337.00

mit Ablagefläche hinten, ohne Armaturenloch

60	50	12.5	217298.242		1153-0001	944.00
80	50	12.5	217299.242		1423-0001	1155.00
100	50	12.5	217300.242		1065-0001	1337.00

mit Ablagefläche hinten, mit Armaturenloch

60	50	12.5	217298.241		1153-0002	944.00
80	50	12.5	217299.241		1423-0002	1155.00
100	50	12.5	217300.241		1065-0002	1337.00

Optionen

Optionen	Seite	+	Aufpreis
Schmidlin GreenSteel	68		ab 2.00
Farbklasse II [FA0_ _]	237		115.00
Farbklasse III [FA0_ _]	237		115.00
Farbklasse IV [FA0_ _]	237		317.00
Farbklasse V [FA0_ _]	237		115.00
GLASUR PLUS [OV01]	68		88.00
Löcher für 3-Loch Armatur [WT_ALS01]	69		167.00
Lochbohrung für Schmidlin Seifenspender [SSP02]	68		86.00
Runde Lochbohrung nach Mass [WT_ALS02]	69		121.00
Spezialanfertigung	70		auf Anfrage
Lochbohrung für Steckdose [STP_ _]	69		191.00

Zubehör

Zubehör	SGVSB Nr.	ST Nr.	Artikel-Nr.	Preis CHF
Schmidlin Seifenspender	233471		100530	246.00
Verstärkungsflansch für Armaturenmontage	233547		100534	11.00

Ab- und Überlaufgarnituren

Schaftventil 1¼, inkl. Deckel verchromt, nicht verschliessbar	Seite 74
Schmidlin Schaftventil 1 1/4", inkl. Deckel alpinweiss, emailliert, nicht verschliessbar	Seite 74
Schmidlin Schaftventil 1 1/4", inkl. Deckel alpinweiss matt, emailliert, nicht verschliessbar	Seite 74
Schmidlin Schaftventil 1 1/4", inkl. Deckel übrige Farben, emailliert, nicht verschliessbar	Seite 74

Alle Optionen und Zubehör für Waschbecken ab Seite 68.

Schmidlin DUETT FRAME

ohne Überlauf

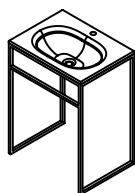

Schmidlin DUETT FRAME, inkl. FRAME Rahmen aus pulverbeschichtetem Stahl, schwarz matt

mit Armaturenloch

Breite	Tiefe	Höhe	SGVSB Nr.	ST Nr.	Artikel-Nr.	Preis CHF
66	50	89	101498		2329-0003	2772.00

Optionen	Seite	+	Aufpreis
Schmidlin GreenSteel	68		ab 2.00
Farbklasse II [FA0_ _]	237		115.00
GLASUR PLUS [OV01]	68		88.00
Löcher für 3-Loch Armatur [WT_ALS01]	69		167.00
Lochbohrung für Schmidlin Seifenspender [SSP02]	68		86.00
Runde Lochbohrung nach Mass [WT_ALS02]	69		121.00

Ab- und Überlaufgarnituren

Schaftventil 1¼, inkl. Deckel verchromt, nicht verschliessbar	Seite 74
Schmidlin Schaftventil 1 1/4", inkl. Deckel alpinweiss, emailliert, nicht verschliessbar	Seite 74
Schmidlin Schaftventil 1 1/4", inkl. Deckel alpinweiss matt, emailliert, nicht verschliessbar	Seite 74
Schmidlin Schaftventil 1 1/4", inkl. Deckel übrige Farben, emailliert, nicht verschliessbar	Seite 74

Alle Optionen und Zubehör für Waschbecken ab Seite 68.

Schmidlin ENYA Schalenbecken

ohne Überlauf, inkl. Schaftventil

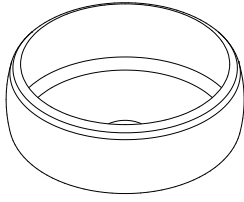

	Breite	Tiefe	Rand- höhe	SGVSB Nr.	ST Nr.	Artikel-Nr.	Preis CHF
Schalenbecken ENYA	32	32	11.5	101324		2529-0001	772.00
Schalenbecken ENYA	42	42	11.5	101515		2547-0001	833.00

Optionen Schalenbecken

	Seite	+	Aufpreis
Schmidlin GreenSteel	68		ab 2.00
Farbklasse II [FA0_ _]	237		115.00
Farbklasse III [FA0_ _]	237		115.00
Farbklasse IV [FA0_ _]	237		317.00
Farbklasse V [FA0_ _]	237		115.00
Farbklasse VI [FA0_ _]	237		317.00
GLASUR PLUS [OV01]	68		88.00

Zubehör	SGVSB Nr.	ST Nr.	Artikel-Nr.	Preis CHF
Deckel zu Schmidlin Schaftventil 1 1/4", alpinweiss, emailliert			2330-0001	153.00
Deckel zu Schmidlin Schaftventil 1 1/4", übrige Farben, emailliert			2330-9999	175.00

Alle Optionen und Zubehör für Waschbecken ab Seite 68.

Schmidlin IRIS Schalenbecken

inkl. Befestigungszubehör, Schaftventil (ohne Linse)

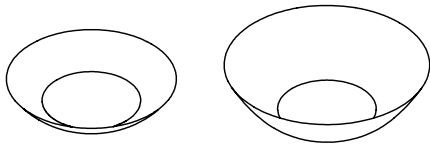

Schalenbecken IRIS inkl. Linse mit Schaftventil

	Breite	Tiefe	Rand- höhe	SGVSB Nr.	ST Nr.	Artikel-Nr.	Preis CHF
Schalenbecken IRIS (ohne Linse)	31	31	9	217640	3131701	2161-0001	605.00
Schalenbecken IRIS (ohne Linse)	37.5	37.5	14	217641	3131702	2205-0001	620.00

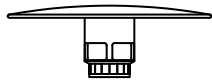

	Breite	Tiefe	Rand- höhe	SGVSB Nr.	ST Nr.	Artikel-Nr.	Preis CHF
Linse zu Schalenbecken IRIS	18	18	6.3	217642	3131703	2210-0001	275.00

Optionen Schalenbecken	Seite	+	Aufpreis
Schmidlin GreenSteel	68		ab 2.00
Farbklasse II [FA0_ _]	237		115.00
Farbklasse III [FA0_ _]	237		115.00
Farbklasse IV [FA0_ _]	237		317.00
Farbklasse V [FA0_ _]	237		115.00
Farbklasse VI [FA0_ _]	237		317.00
GLASUR PLUS [OV01]	68		88.00

Optionen Linse	Seite	+	Aufpreis
Farbklasse II [FA0_ _]	237		35.00
Farbklasse III [FA0_ _]	237		35.00
Farbklasse IV [FA0_ _]	237		68.00
Farbklasse V [FA0_ _]	237		35.00
Farbklasse VI [FA0_ _]	237		68.00
GLASUR PLUS [OV01]	68		31.00

Zubehör	SGVSB Nr.	ST Nr.	Artikel-Nr.	Preis CHF
Deckel zu Schmidlin Schaftventil 1 1/4", alpinweiss, emailliert (anstatt Linse zu Schalenbecken IRIS)			2330-0001	153.00
Deckel zu Schmidlin Schaftventil 1 1/4", übrige Farben, emailliert (anstatt Linse zu Schalenbecken IRIS)			2330-9999	175.00

Alle Optionen und Zubehör für Waschbecken ab Seite 68.

Schmidlin LOFT Aufsatzbecken

inkl. Befestigungszubehör

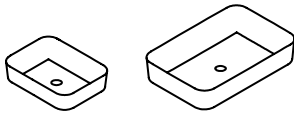

Breite	Tiefe	Rand- höhe	SGVSB Nr.	ST Nr.	Artikel-Nr.	Preis CHF
30	40	9	233460.242		1189-0001	1651.00
60	40	11	233461.242		1515-0001	1817.00

Optionen	Seite	+	Aufpreis
Schmidlin GreenSteel	68		ab 2.00
Farbkategorie II [FA0_ _]	237		115.00
Farbkategorie III [FA0_ _]	237		115.00
Farbkategorie IV [FA0_ _]	237		317.00
Farbkategorie V [FA0_ _]	237		115.00
GLASUR PLUS [OV01]	68		88.00

Ab- und Überlaufgarnituren

Schaftventil 1¼, inkl. Deckel verchromt, nicht verschliessbar	Seite 74
Schmidlin Schaftventil 1 1/4", inkl. Deckel alpinweiss, emailliert, nicht verschliessbar	Seite 74
Schmidlin Schaftventil 1 1/4", inkl. Deckel alpinweiss matt, emailliert, nicht verschliessbar	Seite 74
Schmidlin Schaftventil 1 1/4", inkl. Deckel übrige Farben, emailliert, nicht verschliessbar	Seite 74

Alle Optionen und Zubehör für Waschbecken ab Seite 68.

Schmidlin LOTUS Unterbaubecken

ohne Überlauf

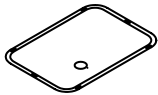

Breite	Tiefe	Becken- tiefe	SGVSB Nr.	ST Nr.	Artikel-Nr.	Preis CHF
48	32.8	7	233498.242		2087-0001	443.00

Optionen	Seite	+	Aufpreis
Schmidlin GreenSteel	68		ab 2.00
Farbklasse II [FA0_ _]	237		115.00
Farbklasse III [FA0_ _]	237		115.00
Farbklasse IV [FA0_ _]	237		317.00
Farbklasse V [FA0_ _]	237		115.00
GLASUR PLUS [OV01]	68		88.00
Spezialanfertigung	69		auf Anfrage

Zubehör	SGVSB Nr.	ST Nr.	Artikel-Nr.	Preis CHF
Schmidlin Montageset für Unterbaumontage (Montagewinkel, Set à 4 Stück)	233511		108317	46.00

Ab- und Überlaufgarnituren	
Schaftventil 1¼, inkl. Deckel verchromt, nicht verschliessbar	Seite 74
Schmidlin Schaftventil 1 1/4", inkl. Deckel alpinweiss, emailliert, nicht verschliessbar	Seite 74
Schmidlin Schaftventil 1 1/4", inkl. Deckel alpinweiss matt, emailliert, nicht verschliessbar	Seite 74
Schmidlin Schaftventil 1 1/4", inkl. Deckel übrige Farben, emailliert, nicht verschliessbar	Seite 74

Alle Optionen und Zubehör für Waschbecken ab Seite 68.

Schmidlin LOTUS Einlegebecken

ohne Überlauf, inkl. Befestigungszubehör, unterbaufähig

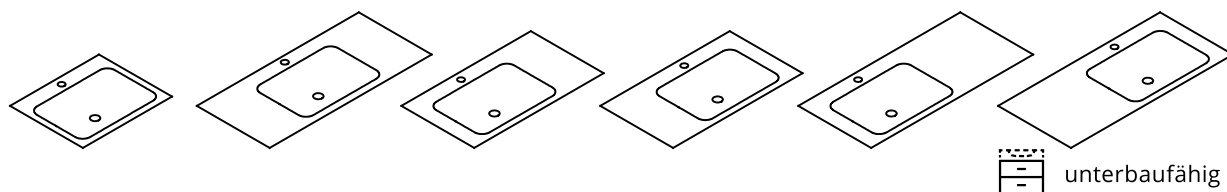

ohne Ablagefläche hinten, ohne Armaturenloch

	Breite	Tiefe	Rand- höhe	SGVSB Nr.	ST Nr.	Artikel-Nr.	Preis CHF
Becken in Mitte	55	40	1	217355.242		2043-0001	599.00
Becken in Mitte	60	40	1	217356.242		1868-0001	638.00
Becken in Mitte	65	40	1	217357.242		1966-0001	679.00
Becken in Mitte	70	40	1	217358.242		2034-0001	730.00
Becken in Mitte	80	40	1	217414.242		2366-0001	773.00
Becken links	80	40	1	217359.242		2027-0001	773.00
Becken rechts	80	40	1	217360.242		2037-0001	773.00
Becken in Mitte	90	40	1	217415.242		2396-0001	847.00
Becken links	90	40	1	217361.242		2038-0001	847.00
Becken rechts	90	40	1	217362.242		2059-0001	847.00
Becken in Mitte	100	40	1	217416.242		2417-0001	948.00
Becken links	100	40	1	217363.242		1918-0001	948.00
Becken rechts	100	40	1	217364.242		2007-0001	948.00

mit Ablagefläche hinten, ohne Armaturenloch

Becken in Mitte	55	45	1	217365.242		1984-0001	599.00
Becken in Mitte	60	45	1	217366.242		1971-0001	638.00
Becken in Mitte	65	45	1	217367.242		2058-0001	679.00
Becken in Mitte	70	45	1	217368.242		2026-0001	730.00
Becken in Mitte	80	45	1	217417.242		2375-0001	773.00
Becken links	80	45	1	217369.242		2003-0001	773.00
Becken rechts	80	45	1	217370.242		2032-0001	773.00
Becken in Mitte	90	45	1	217418.242		2390-0001	847.00
Becken links	90	45	1	217371.242		1985-0001	847.00
Becken rechts	90	45	1	217372.242		1976-0001	847.00
Becken in Mitte	100	45	1	217419.242		2353-0001	948.00
Becken links	100	45	1	217373.242		2009-0001	948.00
Becken rechts	100	45	1	217374.242		1827-0001	948.00

mit Ablagefläche hinten, mit Armaturenloch

Becken in Mitte	55	45	1	217365.241		1984-0002	599.00
Becken in Mitte	60	45	1	217366.241		1971-0002	638.00
Becken in Mitte	65	45	1	217367.241		2058-0002	679.00
Becken in Mitte	70	45	1	217368.241		2026-0002	730.00
Becken in Mitte	80	45	1	217417.241		2375-0002	773.00
Becken links	80	45	1	217369.241		2003-0002	773.00
Becken rechts	80	45	1	217370.241		2032-0002	773.00
Becken in Mitte	90	45	1	217418.241		2390-0002	847.00
Becken links	90	45	1	217371.241		1985-0002	847.00
Becken rechts	90	45	1	217372.241		1976-0002	847.00
Becken in Mitte	100	45	1	217419.241		2353-0002	948.00
Becken links	100	45	1	217373.241		2009-0002	948.00
Becken rechts	100	45	1	217374.241		1827-0002	948.00

Optionen	Seite	+	Aufpreis
Schmidlin GreenSteel	68		ab 2.00
Farbkategorie II [FA0_ _]	237		115.00
Farbkategorie III [FA0_ _]	237		115.00
Farbkategorie IV [FA0_ _]	237		317.00
Farbkategorie V [FA0_ _]	237		115.00
GLASUR PLUS [OV01]	68		88.00
Löcher für 3-Loch Armatur [WT_ALS01]	69		167.00
Lochbohrung für Schmidlin Seifenspender [SSP02]	68		86.00
Runde Lochbohrung nach Mass [WT_ALS02]	69		121.00
Spezialanfertigung	70		auf Anfrage

Zubehör	SGVSB Nr.	ST Nr.	Artikel-Nr.	Preis CHF
Schmidlin Seifenspender	233471		100530	246.00
Verstärkungsflansch für Armaturenmontage	233547		100534	11.00

Ab- und Überlaufgarnituren	
Schaftventil 1¼, inkl. Deckel verchromt, nicht verschliessbar	Seite 74
Schmidlin Schaftventil 1 1/4", inkl. Deckel alpinweiss, emailliert, nicht verschliessbar	Seite 74
Schmidlin Schaftventil 1 1/4", inkl. Deckel alpinweiss matt, emailliert, nicht verschliessbar	Seite 74
Schmidlin Schaftventil 1 1/4", inkl. Deckel übrige Farben, emailliert, nicht verschliessbar	Seite 74

Alle Optionen und Zubehör für Waschbecken ab Seite 68.

Schmidlin LOTUS Aufsatzbecken

ohne Überlauf, inkl. Befestigungszubehör, unterbaufähig

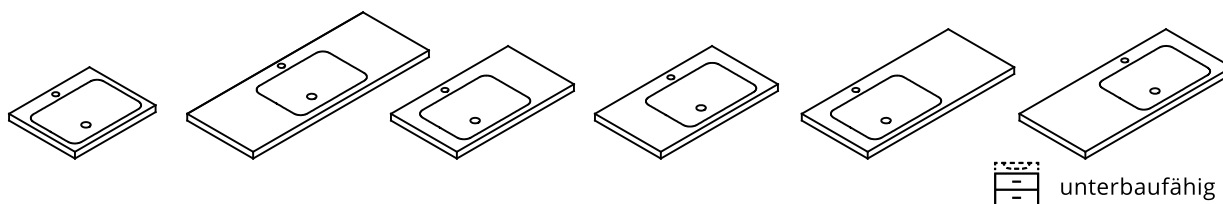

ohne Ablagefläche hinten, ohne Armaturenloch

	Breite	Tiefe	Rand- höhe	SGVSB Nr.	ST Nr.	Artikel-Nr.	Preis CHF
Becken in Mitte	55	40	4	217375.242		1978-0001	599.00
Becken in Mitte	60	40	4	217376.242		1960-0001	638.00
Becken in Mitte	65	40	4	217377.242		1970-0001	679.00
Becken in Mitte	70	40	4	217378.242		2039-0001	730.00
Becken in Mitte	80	40	4	217731.242		2368-0001	773.00
Becken links	80	40	4	217379.242		2050-0001	773.00
Becken rechts	80	40	4	217380.242		1837-0001	773.00
Becken in Mitte	90	40	4	217732.242		2401-0001	847.00
Becken links	90	40	4	217381.242		2021-0001	847.00
Becken rechts	90	40	4	217382.242		1855-0001	847.00
Becken in Mitte	100	40	4	217733.242		2416-0001	948.00
Becken links	100	40	4	217383.242		1993-0001	948.00
Becken rechts	100	40	4	217384.242		2045-0001	948.00
Becken in Mitte	120	40	4	217734.242		2393-0001	1056.00

mit Ablagefläche hinten, ohne Armaturenloch

Becken in Mitte	55	45	4	217385.242		1959-0001	599.00
Becken in Mitte	60	45	4	217386.242		1812-0001	638.00
Becken in Mitte	65	45	4	217387.242		1988-0001	679.00
Becken in Mitte	70	45	4	217388.242		2025-0001	730.00
Becken in Mitte	80	45	4	217735.242		2363-0001	773.00
Becken links	80	45	4	217389.242		2052-0001	773.00
Becken rechts	80	45	4	217390.242		2014-0001	773.00
Becken in Mitte	90	45	4	217736.242		2379-0001	847.00
Becken links	90	45	4	217391.242		1990-0001	847.00
Becken rechts	90	45	4	217392.242		2033-0001	847.00
Becken in Mitte	100	45	4	217737.242		2386-0001	948.00
Becken links	100	45	4	217393.242		2056-0001	948.00
Becken rechts	100	45	4	217394.242		2048-0001	948.00
Becken in Mitte	120	45	4	217738.242		2382-0001	1056.00

mit Ablagefläche hinten, mit Armaturenloch

Becken in Mitte	55	45	4	217385.241		1959-0002	599.00
Becken in Mitte	60	45	4	217386.241		1812-0002	638.00
Becken in Mitte	65	45	4	217387.241		1988-0002	679.00
Becken in Mitte	70	45	4	217388.241		2025-0002	730.00
Becken in Mitte	80	45	4	217735.241		2363-0002	773.00
Becken links	80	45	4	217389.241		2052-0002	773.00
Becken rechts	80	45	4	217390.241		2014-0002	773.00
Becken in Mitte	90	45	4	217736.241		2379-0002	847.00
Becken links	90	45	4	217391.241		1990-0002	847.00
Becken rechts	90	45	4	217392.241		2033-0002	847.00
Becken in Mitte	100	45	4	217737.241		2386-0002	948.00
Becken links	100	45	4	217393.241		2056-0002	948.00
Becken rechts	100	45	4	217394.241		2048-0002	948.00
Becken in Mitte	120	45	4	217738.241		2382-0002	1056.00

Optionen	Seite	+	Aufpreis
Schmidlin GreenSteel	68		ab 2.00
Farbklasse II [FA0_ _]	237		115.00
Farbklasse III [FA0_ _]	237		115.00
Farbklasse IV [FA0_ _]	237		317.00
Farbklasse V [FA0_ _]	237		115.00
GLASUR PLUS [OV01]	68		88.00
Löcher für 3-Loch Armatur [WT_ALS01]	69		167.00
Lochbohrung für Schmidlin Seifenspender [SSP02]	68		86.00
Runde Lochbohrung nach Mass [WT_ALS02]	69		121.00
Spezialanfertigung	70		auf Anfrage

Zubehör	SGVSB Nr.	ST Nr.	Artikel-Nr.	Preis CHF
Schmidlin Seifenspender	233471		100530	246.00
Verstärkungsflansch für Armaturenmontage	233547		100534	11.00

Ab- und Überlaufgarnituren

Schaftventil 1¼, inkl. Deckel verchromt, nicht verschliessbar	Seite 74
Schmidlin Schaftventil 1 1/4", inkl. Deckel alpinweiss, emailliert, nicht verschliessbar	Seite 74
Schmidlin Schaftventil 1 1/4", inkl. Deckel alpinweiss matt, emailliert, nicht verschliessbar	Seite 74
Schmidlin Schaftventil 1 1/4", inkl. Deckel übrige Farben, emailliert, nicht verschliessbar	Seite 74

Alle Optionen und Zubehör für Waschbecken ab Seite 68.

Schmidlin LOTUS Wandbecken

ohne Überlauf, inkl. Befestigungszubehör, unterbaufähig

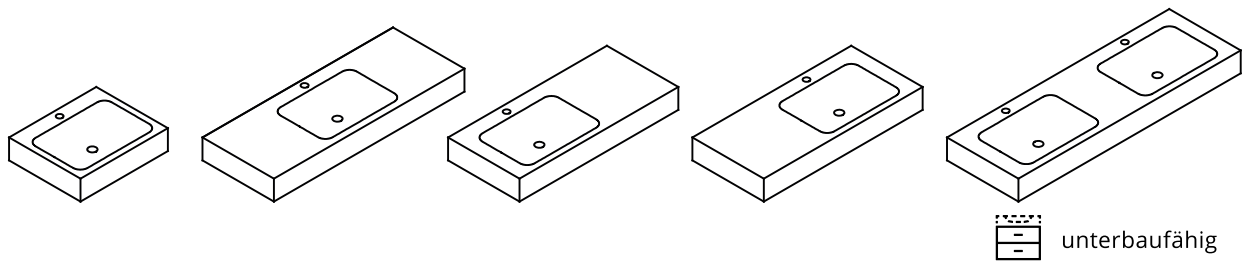

ohne Ablagefläche hinten, ohne Armaturenloch

	Breite	Tiefe	Rand- höhe	SGVSB Nr.	ST Nr.	Artikel-Nr.	Preis CHF
Becken in Mitte	55	40	12.5	217395.242		2046-0001	599.00
Becken in Mitte	60	40	12.5	217396.242		1974-0001	638.00
Becken in Mitte	65	40	12.5	217397.242		2015-0001	679.00
Becken in Mitte	70	40	12.5	217398.242		1962-0001	730.00
Becken in Mitte	80	40	12.5	217739.242		2370-0001	773.00
Becken links	80	40	12.5	217399.242		1956-0001	773.00
Becken rechts	80	40	12.5	217430.242		2004-0001	773.00
Becken in Mitte	90	40	12.5	217740.242		2405-0001	847.00
Becken links	90	40	12.5	217431.242		2029-0001	847.00
Becken rechts	90	40	12.5	217432.242		2008-0001	847.00
Becken in Mitte	100	40	12.5	217741.242		2354-0001	948.00
Becken links	100	40	12.5	217433.242		1965-0001	948.00
Becken rechts	100	40	12.5	217434.242		1995-0001	948.00
Becken in Mitte	120	40	12.5	217742.242		2407-0001	1056.00
Doppelbecken	120	40	12.5	217769.242		2343-0001	1679.00
Doppelbecken	125	40	12.5	217770.242		2341-0001	1700.00
Doppelbecken	130	40	12.5	217771.242		2444-0001	1723.00
Doppelbecken	140	40	12.5	217772.242		2421-0001	1964.00
Doppelbecken	150	40	12.5	217785.242		2493-0001	2013.00

mit Ablagefläche hinten, ohne Armaturenloch

Becken in Mitte	55	45	12.5	217435.242		2020-0001	599.00
Becken in Mitte	60	45	12.5	217436.242		1895-0001	638.00
Becken in Mitte	65	45	12.5	217437.242		2044-0001	679.00
Becken in Mitte	70	45	12.5	217438.242		1980-0001	730.00
Becken in Mitte	80	45	12.5	217743.242		2367-0001	773.00
Becken rechts	80	45	12.5	217439.242		1963-0001	773.00
Becken in Mitte	80	45	12.5	217440.242		2053-0001	773.00
Becken links	90	45	12.5	217744.242		2389-0001	847.00
Becken links	90	45	12.5	217441.242		1969-0001	847.00
Becken rechts	90	45	12.5	217442.242		1953-0001	847.00
Becken in Mitte	100	45	12.5	217745.242		2394-0001	948.00
Becken links	100	45	12.5	217443.242		1994-0001	948.00
Becken rechts	100	45	12.5	217444.242		2017-0001	948.00
Becken in Mitte	120	45	12.5	217746.242		2387-0001	1056.00
Doppelbecken	120	45	12.5	217773.242		2352-0001	1679.00
Doppelbecken	125	45	12.5	217774.242		2347-0001	1700.00
Doppelbecken	130	45	12.5	217775.242		2418-0001	1723.00
Doppelbecken	140	45	12.5	217776.242		2443-0001	1964.00
Doppelbecken	150	45	12.5	217786.242		2478-0001	2013.00

mit Ablagefläche hinten, mit Armaturenloch

Becken in Mitte	55	45	12.5	217435.241		2020-0002	599.00
Becken in Mitte	60	45	12.5	217436.241		1895-0002	638.00

Becken in Mitte	65	45	12.5	217437.241	2044-0002	679.00
Becken in Mitte	70	45	12.5	217438.241	1980-0002	730.00
Becken in Mitte	80	45	12.5	217743.241	2367-0002	773.00
Becken rechts	80	45	12.5	217439.241	1963-0002	773.00
Becken in Mitte	80	45	12.5	217440.241	2053-0002	773.00
Becken links	90	45	12.5	217744.241	2389-0002	847.00
Becken links	90	45	12.5	217441.241	1969-0002	847.00
Becken rechts	90	45	12.5	217442.241	1953-0002	847.00
Becken in Mitte	100	45	12.5	217745.241	2394-0002	948.00
Becken links	100	45	12.5	217443.241	1994-0002	948.00
Becken rechts	100	45	12.5	217444.241	2017-0002	948.00
Becken in Mitte	120	45	12.5	217746.241	2387-0002	1056.00
Doppelbecken	120	45	12.5	217773.247	2352-0002	1679.00
Doppelbecken	125	45	12.5	217774.247	2347-0002	1700.00
Doppelbecken	130	45	12.5	217775.247	2418-0002	1723.00
Doppelbecken	140	45	12.5	217776.247	2443-0002	1964.00
Doppelbecken	150	45	12.5	217786.247	2478-0002	2013.00

Optionen	Seite	+	Aufpreis
Schmidlin GreenSteel	68		ab 2.00
Farbkategorie II [FA0_ _]	237		115.00
Farbkategorie III [FA0_ _]	237		115.00
Farbkategorie IV [FA0_ _]	237		317.00
Farbkategorie V [FA0_ _]	237		115.00
GLASUR PLUS [OV01]	68		88.00
Löcher für 3-Loch Armatur [WT_ALS01]	69		167.00
Lochbohrung für Schmidlin Seifenspender [SSP02]	68		86.00
Runde Lochbohrung nach Mass [WT_ALS02]	69		121.00
Schmidlin Kosmetiktuchspender (ab Breite 60 cm) [KTS_ _]	70		304.00
Spezialanfertigung	70		auf Anfrage
Lochbohrung für Steckdose [STP_ _]	69		191.00

Zubehör	SGVSB Nr.	ST Nr.	Artikel-Nr.	Preis CHF
Schmidlin Seifenspender	233471		100530	246.00
Verstärkungsflansch für Armaturenmontage	233547		100534	11.00

Ab- und Überlaufgarnituren	
Schaftventil 1¼, inkl. Deckel verchromt, nicht verschliessbar	Seite 74
Schmidlin Schaftventil 1 1/4", inkl. Deckel alpinweiss, emailliert, nicht verschliessbar	Seite 74
Schmidlin Schaftventil 1 1/4", inkl. Deckel alpinweiss matt, emailliert, nicht verschliessbar	Seite 74
Schmidlin Schaftventil 1 1/4", inkl. Deckel übrige Farben, emailliert, nicht verschliessbar	Seite 74

Alle Optionen und Zubehör für Waschbecken ab Seite 68.

Schmidlin LOTUS VARIO Einlegebecken

ohne Überlauf, inkl. Befestigungszubehör, unterbaufähig

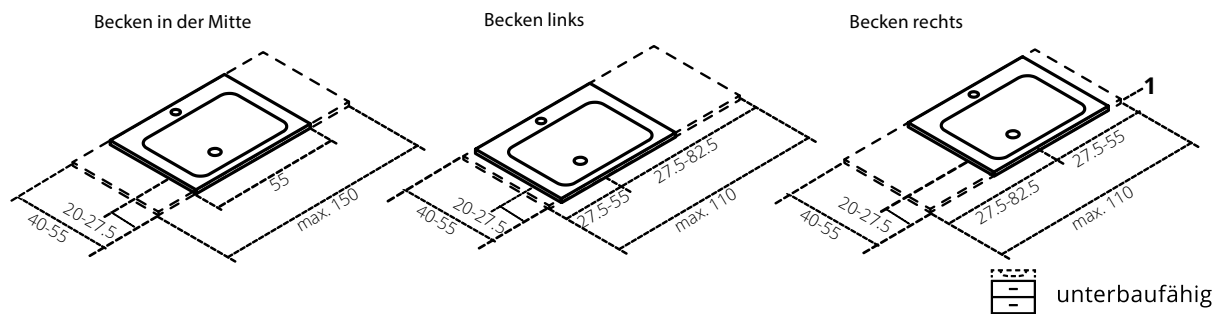

Liefergarantie: Lieferung innerhalb von 10 Arbeitstagen (inkl. definierte Optionen*)

ohne Armaturenloch

	Breite	Tiefe	Randhöhe	SGVSB Nr.	ST Nr.	Artikel-Nr.	Preis CHF
Becken in Mitte	55-150	40-55	1	217445.242		1981-9999	1255.00
Becken links	55-110	40-55	1	217446.242		1999-9999	1255.00
Becken rechts	55-110	40-55	1	217447.242		1982-9999	1255.00

mit Armaturenloch

Becken in Mitte	55-150	45-55	1	217421.241		1981-9999	1255.00
Becken links	55-110	45-55	1	217422.241		1999-9999	1255.00
Becken rechts	55-110	45-55	1	217423.241		1982-9999	1255.00

Optionen

Optionen	Seite	+	Aufpreis
Lieferoption SUBITO - Lieferung in 4 Arbeitstagen (inkl. definierte Optionen*)	68		331.00
Lieferort wahlweise Lager Grosshandel oder direkt auf Baustelle.			
*Schmidlin GreenSteel	68		ab 2.00
*Farbklasse II [FAO_ _]	237		115.00
*Farbklasse III [FAO_ _]	237		115.00
*Farbklasse IV [FAO_ _]	237		317.00
*Farbklasse V [FAO_ _]	237		115.00
*GLASUR PLUS [OV01]	68		88.00
Löcher für 3-Loch Armatur [WT_ALS01]	69		167.00
*Lochbohrung für Schmidlin Seifenspender [SSP02]	68		86.00
Runde Lochbohrung nach Mass [WT_ALS02]	69		121.00

Zubehör

Zubehör	SGVSB Nr.	ST Nr.	Artikel-Nr.	Preis CHF
Schmidlin Seifenspender	233471		100530	246.00
Verstärkungsflansch für Armaturenmontage	233547		100534	11.00

Ab- und Überlaufgarnituren

Schaftventil 1 1/4", inkl. Deckel verchromt, nicht verschliessbar	Seite 74
Schmidlin Schaftventil 1 1/4", inkl. Deckel alpinweiss, emailliert, nicht verschliessbar	Seite 74
Schmidlin Schaftventil 1 1/4", inkl. Deckel alpinweiss matt, emailliert, nicht verschliessbar	Seite 74
Schmidlin Schaftventil 1 1/4", inkl. Deckel übrige Farben, emailliert, nicht verschliessbar	Seite 74

Alle Optionen und Zubehör für Waschbecken ab Seite 68.

Schmidlin LOTUS VARIO Aufsatzbecken

ohne Überlauf, inkl. Befestigungzubehör, unterbaufähig

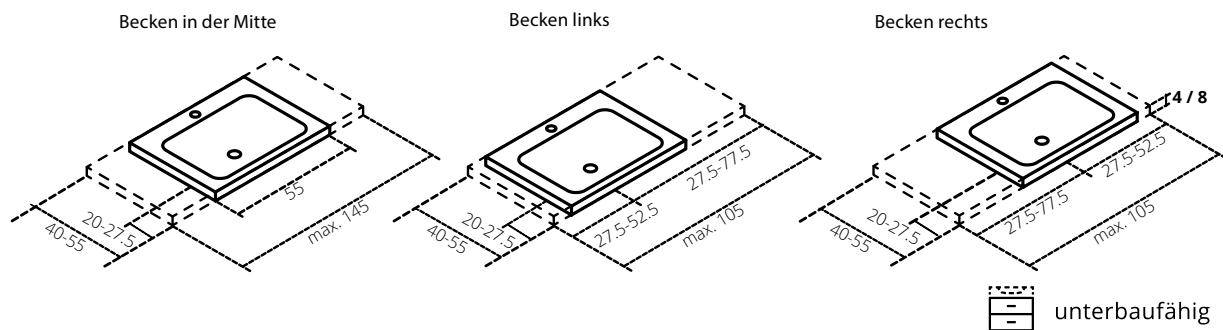

Liefergarantie: Lieferung innerhalb von 10 Arbeitstagen (inkl. definierte Optionen*)

ohne Armaturenloch

	Breite	Tiefe	Rand- höhe	SGVSB Nr.	ST Nr.	Artikel-Nr.	Preis CHF
Becken in Mitte	55-145	40-55	4 / 8	217448 / 426		2070-9999	1255.00
Becken links	55-105	40-55	4 / 8	217449 / 429		2010-9999	1255.00
Becken rechts	55-105	40-55	4 / 8	217450 / 522		2060-9999	1255.00

mit Armaturenloch

Becken in Mitte	55-145	45-55	4 / 8	217424 / 425		2070-9999	1255.00
Becken links	55-105	45-55	4 / 8	217427 / 428		2010-9999	1255.00
Becken rechts	55-105	45-55	4 / 8	217523 / 524		2060-9999	1255.00

Optionen

Optionen	Seite	+	Aufpreis
Lieferoption SUBITO - Lieferung in 4 Arbeitstagen (inkl. definierte Optionen*) Lieferort wahlweise Lager Grosshandel oder direkt auf Baustelle.	68		331.00
*Schmidlin GreenSteel	68		ab 2.00
*Farbklasse II [FA0_ _]	237		115.00
*Farbklasse III [FA0_ _]	237		115.00
*Farbklasse IV [FA0_ _]	237		317.00
*Farbklasse V [FA0_ _]	237		115.00
*GLASUR PLUS [OV01]	68		88.00
Löcher für 3-Loch Armatur [WT_ALS01]	69		167.00
*Lochbohrung für Schmidlin Seifenspender [SSP02]	68		86.00
Runde Lochbohrung nach Mass [WT_ALS02]	69		121.00

Zubehör

	SGVSB Nr.	ST Nr.	Artikel-Nr.	Preis CHF
Schmidlin Seifenspender	233471		100530	246.00
Verstärkungsflansch für Armaturenmontage	233547		100534	11.00

Ab- und Überlaufgarnituren

Schaftventil 1 1/4", inkl. Deckel verchromt, nicht verschliessbar	Seite 74
Schmidlin Schaftventil 1 1/4", inkl. Deckel alpinweiss, emailliert, nicht verschliessbar	Seite 74
Schmidlin Schaftventil 1 1/4", inkl. Deckel alpinweiss matt, emailliert, nicht verschliessbar	Seite 74
Schmidlin Schaftventil 1 1/4", inkl. Deckel übrige Farben, emailliert, nicht verschliessbar	Seite 74

Alle Optionen und Zubehör für Waschbecken ab Seite 68.

Schmidlin LOTUS VARIO Wandbecken

ohne Überlauf, inkl. Befestigungszubehör, unterbaufähig

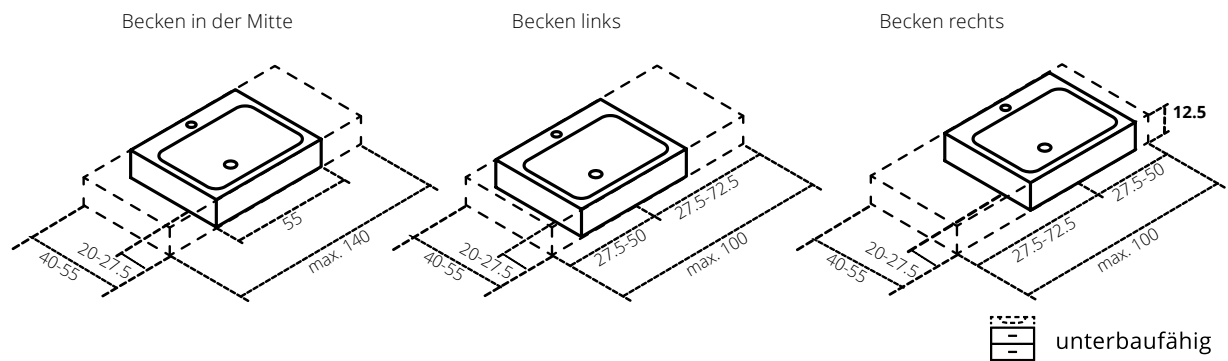

Liefergarantie: Lieferung innerhalb von 10 Arbeitstagen (inkl. definierte Optionen*)

ohne Armaturenloch

	Breite	Tiefe	Rand- höhe	SGVSB Nr.	ST Nr.	Artikel-Nr.	Preis CHF
Becken in Mitte	55-140	40-55	12.5	217451.242		2040-9999	1255.00
Becken links	55-100	40-55	12.5	217452.242		1964-9999	1255.00
Becken rechts	55-100	40-55	12.5	217453.242		1958-9999	1255.00

mit Armaturenloch

Becken in Mitte	55-140	45-55	12.5	217525.241		2040-9999	1255.00
Becken links	55-100	45-55	12.5	217526.241		1964-9999	1255.00
Becken rechts	55-100	45-55	12.5	217527.241		1958-9999	1255.00

Optionen

	Seite	+ Aufpreis
Lieferoption SUBITO - Lieferung in 4 Arbeitstagen (inkl. definierte Optionen*) Lieferort wahlweise Lager Grosshandel oder direkt auf Baustelle.	68	331.00
*Schmidlin GreenSteel	68	ab 2.00
*Farbklasse II [FA0_ _]	237	115.00
*Farbklasse III [FA0_ _]	237	115.00
*Farbklasse IV [FA0_ _]	237	317.00
*Farbklasse V [FA0_ _]	237	115.00
*GLASUR PLUS [OV01]	68	88.00
Löcher für 3-Loch Armatur [WT_ALS01]	69	167.00
*Lochbohrung für Schmidlin Seifenspender [SSP02]	68	86.00
Runde Lochbohrung nach Mass [WT_ALS02]	69	121.00
Schmidlin Kosmetiktuchspender (ab Breite 60 cm) [KTS_ _]	70	304.00
Lochbohrung für Steckdose [STP_ _]	69	191.00

Zubehör

	SGVSB Nr.	ST Nr.	Artikel-Nr.	Preis CHF
Schmidlin Seifenspender	233471		100530	246.00
Verstärkungsflansch für Armaturenmontage	233547		100534	11.00

Ab- und Überlaufgarnituren

Schaftventil 1 1/4", inkl. Deckel verchromt, nicht verschliessbar	Seite 74
Schmidlin Schaftventil 1 1/4", inkl. Deckel alpinweiss, emailliert, nicht verschliessbar	Seite 74
Schmidlin Schaftventil 1 1/4", inkl. Deckel alpinweiss matt, emailliert, nicht verschliessbar	Seite 74
Schmidlin Schaftventil 1 1/4", inkl. Deckel übrige Farben, emailliert, nicht verschliessbar	Seite 74

Alle Optionen und Zubehör für Waschbecken ab Seite 68.

Schmidlin LOTUS FRAME Wandbecken

ohne Überlauf, inkl. Befestigungszubehör

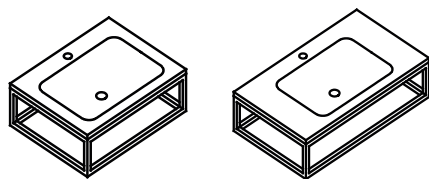

Schmidlin LOTUS FRAME, inkl. FRAME Rahmen aus pulverbeschichtetem Stahl, schwarz matt

ohne Armaturenloch

	Breite	Tiefe	Höhe	SGVSB Nr.	ST Nr.	Artikel-Nr.	Preis CHF
Becken in Mitte	60	47	19	101499.242		2453-0003	1405.00
Becken in Mitte	80	47	19	101536.242		2437-0003	1573.00

mit Armaturenloch

Becken in Mitte	60	47	19	101499.241		2453-0004	1405.00
Becken in Mitte	80	47	19	101536.241		2437-0004	1573.00

Optionen

	Seite	+	Aufpreis
Schmidlin GreenSteel	68		ab 2.00
Farbklasse II [FA0_ _]	237		115.00
GLASUR PLUS [OV01]	68		88.00
Löcher für 3-Loch Armatur [WT_ALS01]	69		167.00
Lochbohrung für Schmidlin Seifenspender [SSP02]	68		86.00
Runde Lochbohrung nach Mass [WT_ALS02]	69		121.00

Ab- und Überlaufgarnituren

Schaftventil 1¼, inkl. Deckel verchromt, nicht verschliessbar	Seite 74
Schmidlin Schaftventil 1 1/4", inkl. Deckel alpinweiss, emailliert, nicht verschliessbar	Seite 74
Schmidlin Schaftventil 1 1/4", inkl. Deckel alpinweiss matt, emailliert, nicht verschliessbar	Seite 74
Schmidlin Schaftventil 1 1/4", inkl. Deckel übrige Farben, emailliert, nicht verschliessbar	Seite 74

Alle Optionen und Zubehör für Waschbecken ab Seite 68.

Schmidlin MAVA Schalenbecken

ohne Überlauf

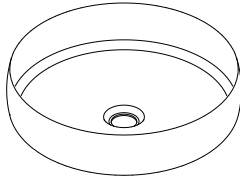

	Breite	Tiefe	Rand- höhe	SGVSB Nr.	ST Nr.	Artikel-Nr.	Preis CHF
Schalenbecken MAVA	32	32	10	101322		2533-0001	691.00
Schalenbecken MAVA	42	42	10	101323		2524-0001	752.00

Optionen	Seite	+	Aufpreis
Schmidlin GreenSteel	68		ab 2.00
Farbklasse II [FA0_ _]	237		115.00
Farbklasse III [FA0_ _]	237		115.00
Farbklasse IV [FA0_ _]	237		317.00
Farbklasse V [FA0_ _]	237		115.00
Farbklasse VI [FA0_ _]	237		317.00
GLASUR PLUS [OV01]	68		88.00

Zubehör	SGVSB Nr.	ST Nr.	Artikel-Nr.	Preis CHF
Deckel zu Schmidlin Schaftventil 1 1/4", alpinweiss, emailliert			2330-0001	153.00
Deckel zu Schmidlin Schaftventil 1 1/4", übrige Farben, emailliert			2330-9999	175.00

Ab- und Überlaufgarnituren

Schaftventil 1 1/4, inkl. Deckel verchromt, nicht verschliessbar	Seite 74
Schmidlin Schaftventil 1 1/4", inkl. Deckel alpinweiss, emailliert, nicht verschliessbar	Seite 74
Schmidlin Schaftventil 1 1/4", inkl. Deckel alpinweiss matt, emailliert, nicht verschliessbar	Seite 74
Schmidlin Schaftventil 1 1/4", inkl. Deckel übrige Farben, emailliert, nicht verschliessbar	Seite 74

Alle Optionen und Zubehör für Waschbecken ab Seite 68.

Schmidlin MERO Unterbaubecken

mit Überlauf, inkl. Überlaufgarnitur verchromt

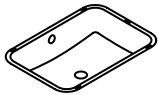

Breite	Tiefe	Becken- tiefe	SGVSB Nr.	ST Nr.	Artikel-Nr.	Preis CHF
48	32.8	11.5	233504.242		2071-0001	456.00

Optionen	Seite	+	Aufpreis
Ohne Überlaufloch [UL0]	70		59.00
Schmidlin GreenSteel	68		ab 2.00
Farbklasse II [FA0_ _]	237		115.00
Farbklasse III [FA0_ _]	237		115.00
Farbklasse IV [FA0_ _]	237		317.00
Farbklasse V [FA0_ _]	237		115.00
GLASUR PLUS [OV01]	68		88.00

Zubehör	SGVSB Nr.	ST Nr.	Artikel-Nr.	Preis CHF
Schmidlin Montageset für Unterbaumontage (Montagewinkel, Set à 4 Stück)	233511		108317	46.00

Ab- und Überlaufgarnituren	
Schmidlin Pushventil, inkl. Deckel, verchromt, verschliessbar	Seite 74

Alle Optionen und Zubehör für Waschbecken ab Seite 68.

Schmidlin MERO Einlegebecken

mit Überlauf, inkl. Befestigungszubehör, inkl. Überlaufgarnitur verchromt, unterbaufähig

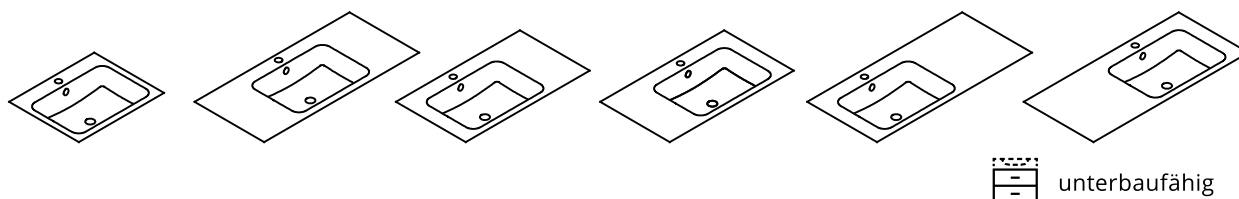

ohne Ablagefläche hinten, ohne Armaturenloch

	Breite	Tiefe	Rand- höhe	SGVSB Nr.	ST Nr.	Artikel-Nr.	Preis CHF
Becken in Mitte	55	40	1	217454.242		2011-0001	599.00
Becken in Mitte	60	40	1	217455.242		2054-0001	638.00
Becken in Mitte	65	40	1	217456.242		1811-0001	679.00
Becken in Mitte	70	40	1	217457.242		1928-0001	730.00
Becken in Mitte	80	40	1	217747.242		2410-0001	773.00
Becken links	80	40	1	217458.242		2049-0001	773.00
Becken rechts	80	40	1	217459.242		1967-0001	773.00
Becken in Mitte	90	40	1	217748.242		2373-0001	847.00
Becken links	90	40	1	217460.242		1957-0001	847.00
Becken rechts	90	40	1	217461.242		2005-0001	847.00
Becken in Mitte	100	40	1	217749.242		2399-0001	948.00
Becken links	100	40	1	217462.242		1894-0001	948.00
Becken rechts	100	40	1	217463.242		2002-0001	948.00

mit Ablagefläche hinten, ohne Armaturenloch

Becken in Mitte	55	45	1	217464.242		1865-0001	599.00
Becken in Mitte	60	45	1	217465.242		2022-0001	638.00
Becken in Mitte	65	45	1	217466.242		2012-0001	679.00
Becken in Mitte	70	45	1	217467.242		2019-0001	730.00
Becken in Mitte	80	45	1	217750.242		2408-0001	773.00
Becken links	80	45	1	217468.242		1992-0001	773.00
Becken rechts	80	45	1	217469.242		1972-0001	773.00
Becken in Mitte	90	45	1	217751.242		2351-0001	847.00
Becken links	90	45	1	217470.242		1997-0001	847.00
Becken rechts	90	45	1	217471.242		1986-0001	847.00
Becken in Mitte	100	45	1	217752.242		2404-0001	948.00
Becken links	100	45	1	217472.242		2042-0001	948.00
Becken rechts	100	45	1	217473.242		2051-0001	948.00

mit Ablagefläche hinten, mit Armaturenloch

Becken in Mitte	55	45	1	217464.241		1865-0002	599.00
Becken in Mitte	60	45	1	217465.241		2022-0002	638.00
Becken in Mitte	65	45	1	217466.241		2012-0002	679.00
Becken in Mitte	70	45	1	217467.241		2019-0002	730.00
Becken in Mitte	80	45	1	217750.241		2408-0002	773.00
Becken links	80	45	1	217468.241		1992-0002	773.00
Becken rechts	80	45	1	217469.241		1972-0002	773.00
Becken in Mitte	90	45	1	217751.241		2351-0002	847.00
Becken links	90	45	1	217470.241		1997-0002	847.00
Becken rechts	90	45	1	217471.241		1986-0002	847.00
Becken in Mitte	100	45	1	217752.241		2404-0002	948.00
Becken links	100	45	1	217472.241		2042-0002	948.00
Becken rechts	100	45	1	217473.241		2051-0002	948.00

01



Optionen	Seite	+	Aufpreis
Ohne Überlaufloch [UL0]	70		59.00
Schmidlin GreenSteel	68		ab 2.00
Farbklasse II [FA0_ _]	237		115.00
Farbklasse III [FA0_ _]	237		115.00
Farbklasse IV [FA0_ _]	237		317.00
Farbklasse V [FA0_ _]	237		115.00
GLASUR PLUS [OV01]	68		88.00
Löcher für 3-Loch Armatur [WT_ALS01]	69		167.00
Lochbohrung für Schmidlin Seifenspender [SSP02]	68		86.00
Runde Lochbohrung nach Mass [WT_ALS02]	69		121.00
Spezialanfertigung	70		auf Anfrage

Zubehör	SGVSB Nr.	ST Nr.	Artikel-Nr.	Preis CHF
Schmidlin Seifenspender	233471		100530	246.00
Verstärkungsflansch für Armaturenmontage	233547		100534	11.00

Ab- und Überlaufgarnituren	
Schmidlin Pushventil, inkl. Deckel, verchromt, verschliessbar	Seite 74

Alle Optionen und Zubehör für Waschbecken ab Seite 68.



Schmidlin MERO Aufsatzbecken

mit Überlauf, inkl. Befestigungzubehör, inkl. Überlaufgarnitur verchromt, unterbaufähig

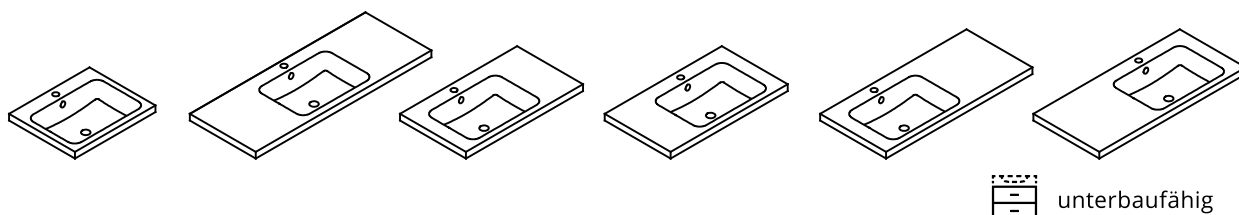

ohne Ablagefläche hinten, ohne Armaturenloch

	Breite	Tiefe	Rand- höhe	SGVSB Nr.	ST Nr.	Artikel-Nr.	Preis CHF
Becken in Mitte	55	40	8	217474.242		2031-0001	599.00
Becken in Mitte	60	40	8	217475.242		1822-0001	638.00
Becken in Mitte	65	40	8	217476.242		2006-0001	679.00
Becken in Mitte	70	40	8	217477.242		1991-0001	730.00
Becken in Mitte	80	40	8	217753.242		2383-0001	773.00
Becken links	80	40	8	217478.242		1903-0001	773.00
Becken rechts	80	40	8	217479.242		2057-0001	773.00
Becken in Mitte	90	40	8	217754.242		2374-0001	847.00
Becken links	90	40	8	217480.242		1996-0001	847.00
Becken rechts	90	40	8	217481.242		1989-0001	847.00
Becken in Mitte	100	40	8	217755.242		2412-0001	948.00
Becken links	100	40	8	217482.242		1789-0001	948.00
Becken rechts	100	40	8	217483.242		2001-0001	948.00
Becken in Mitte	120	40	8	217756.242		2356-0001	1056.00

mit Ablagefläche hinten, ohne Armaturenloch

Becken in Mitte	55	45	8	217484.242		1961-0001	599.00
Becken in Mitte	60	45	8	217485.242		1979-0001	638.00
Becken in Mitte	65	45	8	217486.242		1949-0001	679.00
Becken in Mitte	70	45	8	217487.242		2030-0001	730.00
Becken in Mitte	80	45	8	217757.242		2381-0001	773.00
Becken links	80	45	8	217488.242		1983-0001	773.00
Becken rechts	80	45	8	217489.242		2041-0001	773.00
Becken in Mitte	90	45	8	217758.242		2392-0001	847.00
Becken links	90	45	8	217490.242		1951-0001	847.00
Becken rechts	90	45	8	217491.242		2047-0001	847.00
Becken in Mitte	100	45	8	217759.242		2369-0001	948.00
Becken links	100	45	8	217492.242		1916-0001	948.00
Becken rechts	100	45	8	217493.242		1975-0001	948.00
Becken in Mitte	120	45	8	217760.242		2397-0001	1056.00

mit Ablagefläche hinten, mit Armaturenloch

Becken in Mitte	55	45	8	217484.241		1961-0002	599.00
Becken in Mitte	60	45	8	217485.241		1979-0002	638.00
Becken in Mitte	65	45	8	217486.241		1949-0002	679.00
Becken in Mitte	70	45	8	217487.241		2030-0002	730.00
Becken in Mitte	80	45	8	217757.241		2381-0002	773.00
Becken links	80	45	8	217488.241		1983-0002	773.00
Becken rechts	80	45	8	217489.241		2041-0002	773.00
Becken in Mitte	90	45	8	217758.241		2392-0002	847.00
Becken links	90	45	8	217490.241		1951-0002	847.00
Becken rechts	90	45	8	217491.241		2047-0002	847.00
Becken in Mitte	100	45	8	217759.241		2369-0002	948.00
Becken links	100	45	8	217492.241		1916-0002	948.00
Becken rechts	100	45	8	217493.241		1975-0002	948.00
Becken in Mitte	120	45	8	217760.241		2397-0002	1056.00

01



Optionen	Seite	+	Aufpreis
Ohne Überlaufloch [UL0]	70		59.00
Schmidlin GreenSteel	68		ab 2.00
Farbklasse II [FA0_ _]	237		115.00
Farbklasse III [FA0_ _]	237		115.00
Farbklasse IV [FA0_ _]	237		317.00
Farbklasse V [FA0_ _]	237		115.00
GLASUR PLUS [OV01]	68		88.00
Löcher für 3-Loch Armatur [WT_ALS01]	69		167.00
Lochbohrung für Schmidlin Seifenspender [SSP02]	68		86.00
Runde Lochbohrung nach Mass [WT_ALS02]	69		121.00
Spezialanfertigung	70		auf Anfrage

Zubehör	SGVSB Nr.	ST Nr.	Artikel-Nr.	Preis CHF
Schmidlin Seifenspender	233471		100530	246.00
Verstärkungsflansch für Armaturenmontage	233547		100534	11.00

Ab- und Überlaufgarnituren

Schmidlin Pushventil, inkl. Deckel, verchromt, verschliessbar	Seite 74
---	----------

Alle Optionen und Zubehör für Waschbecken ab Seite 68.

01



Schmidlin MERO Wandbecken

mit Überlauf, inkl. Befestigungzubehör, inkl. Überlaufgarnitur verchromt, unterbaufähig

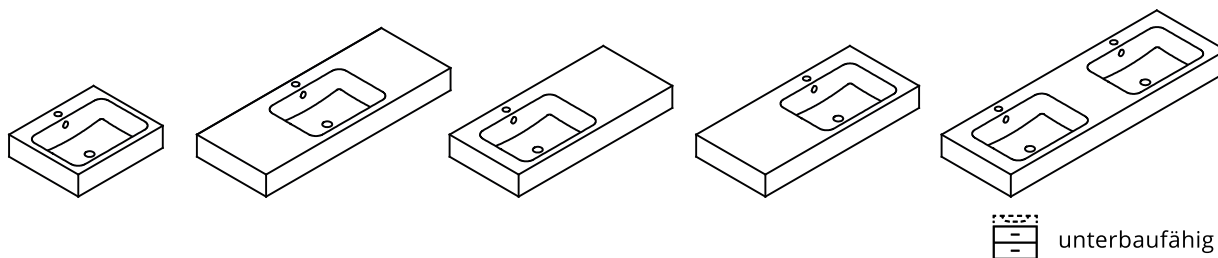

ohne Ablagefläche hinten, ohne Armaturenloch

	Breite	Tiefe	Randhöhe	SGVSB Nr.	ST Nr.	Artikel-Nr.	Preis CHF
Becken in Mitte	55	40	12.5	217494.242		2016-0001	599.00
Becken in Mitte	60	40	12.5	217495.242		2024-0001	638.00
Becken in Mitte	65	40	12.5	217496.242		2062-0001	679.00
Becken in Mitte	70	40	12.5	217497.242		1920-0001	730.00
Becken in Mitte	80	40	12.5	217761.242		2388-0001	773.00
Becken links	80	40	12.5	217498.242		1858-0001	773.00
Becken rechts	80	40	12.5	217499.242		1973-0001	773.00
Becken in Mitte	90	40	12.5	217762.242		2403-0001	847.00
Becken links	90	40	12.5	217504.242		1968-0001	847.00
Becken rechts	90	40	12.5	217505.242		1977-0001	847.00
Becken in Mitte	100	40	12.5	217763.242		2362-0001	948.00
Becken links	100	40	12.5	217506.242		1946-0001	948.00
Becken rechts	100	40	12.5	217507.242		1998-0001	948.00
Becken in Mitte	120	40	12.5	217764.242		2357-0001	1056.00
Doppelbecken	120	40	12.5	217777.242		2339-0001	1679.00
Doppelbecken	125	40	12.5	217778.242		2333-0001	1700.00
Doppelbecken	130	40	12.5	217779.242		2364-0001	1723.00
Doppelbecken	140	40	12.5	217780.242		2439-0001	1964.00
Doppelbecken	150	40	12.5	217787.242		2481-0001	2013.00

mit Ablagefläche hinten, ohne Armaturenloch

Becken in Mitte	55	45	12.5	217508.242		2013-0001	599.00
Becken in Mitte	60	45	12.5	217509.242		1987-0001	638.00
Becken in Mitte	65	45	12.5	217510.242		2061-0001	679.00
Becken in Mitte	70	45	12.5	217530.242		1954-0001	730.00
Becken in Mitte	80	45	12.5	217765.242		2391-0001	773.00
Becken links	80	45	12.5	217531.242		1955-0001	773.00
Becken rechts	80	45	12.5	217532.242		2055-0001	773.00
Becken in Mitte	90	45	12.5	217766.242		2358-0001	847.00
Becken links	90	45	12.5	217533.242		2023-0001	847.00
Becken rechts	90	45	12.5	217534.242		2018-0001	847.00
Becken in Mitte	100	45	12.5	217767.242		2372-0001	948.00
Becken links	100	45	12.5	217535.242		1952-0001	948.00
Becken rechts	100	45	12.5	217536.242		2035-0001	948.00
Becken in Mitte	120	45	12.5	217768.242		2402-0001	1056.00
Doppelbecken	120	45	12.5	217781.242		2340-0001	1679.00
Doppelbecken	125	45	12.5	217782.242		2337-0001	1700.00
Doppelbecken	130	45	12.5	217783.242		2454-0001	1723.00
Doppelbecken	140	45	12.5	217784.242		2447-0001	1964.00
Doppelbecken	150	45	12.5	217788.242		2484-0001	2013.00

mit Ablagefläche hinten, mit Armaturenloch

Becken in Mitte	55	45	12.5	217508.241		2013-0002	599.00
Becken in Mitte	60	45	12.5	217509.241		1987-0002	638.00

01



Becken in Mitte	65	45	12.5	217510.241	2061-0002	679.00
Becken in Mitte	70	45	12.5	217530.241	1954-0002	730.00
Becken in Mitte	80	45	12.5	217765.241	2391-0002	773.00
Becken links	80	45	12.5	217531.241	1955-0002	773.00
Becken rechts	80	45	12.5	217532.241	2055-0002	773.00
Becken in Mitte	90	45	12.5	217766.241	2358-0002	847.00
Becken links	90	45	12.5	217533.241	2023-0002	847.00
Becken rechts	90	45	12.5	217534.241	2018-0002	847.00
Becken in Mitte	100	45	12.5	217767.241	2372-0002	948.00
Becken links	100	45	12.5	217535.241	1952-0002	948.00
Becken rechts	100	45	12.5	217536.241	2035-0002	948.00
Becken in Mitte	120	45	12.5	217768.241	2402-0002	1056.00
Doppelbecken	120	45	12.5	217781.247	2340-0002	1679.00
Doppelbecken	125	45	12.5	217782.247	2337-0002	1700.00
Doppelbecken	130	45	12.5	217783.247	2454-0002	1723.00
Doppelbecken	140	45	12.5	217784.247	2447-0002	1964.00
Doppelbecken	150	45	12.5	217788.247	2484-0002	2013.00

Optionen	Seite	+	Aufpreis
Ohne Überlaufloch [UL0]	70		59.00
Schmidlin GreenSteel	68		ab 2.00
Farbklasse II [FA0_ _]	237		115.00
Farbklasse III [FA0_ _]	237		115.00
Farbklasse IV [FA0_ _]	237		317.00
Farbklasse V [FA0_ _]	237		115.00
GLASUR PLUS [OV01]	68		88.00
Löcher für 3-Loch Armatur [WT_ALS01]	69		167.00
Lochbohrung für Schmidlin Seifenspender [SSP02]	68		86.00
Runde Lochbohrung nach Mass [WT_ALS02]	69		121.00
Schmidlin Kosmetiktuchspender (ab Breite 70cm) [KTS_ _]	70		304.00
Spezialanfertigung	70		auf Anfrage
Lochbohrung für Steckdose [STP_ _]	69		191.00

Zubehör	SGVSB Nr.	ST Nr.	Artikel-Nr.	Preis CHF
Schmidlin Seifenspender	233471		100530	246.00
Verstärkungsflansch für Armaturenmontage	233547		100534	11.00

Ab- und Überlaufgarnituren

Schmidlin Pushventil, inkl. Deckel, verchromt, verschliessbar	Seite 74
---	----------

Alle Optionen und Zubehör für Waschbecken ab Seite 68.



Schmidlin MERO VARIO Einlegebecken

mit Überlauf, inkl. Befestigungzubehör, inkl. Überlaufgarnitur verchromt, unterbaufähig

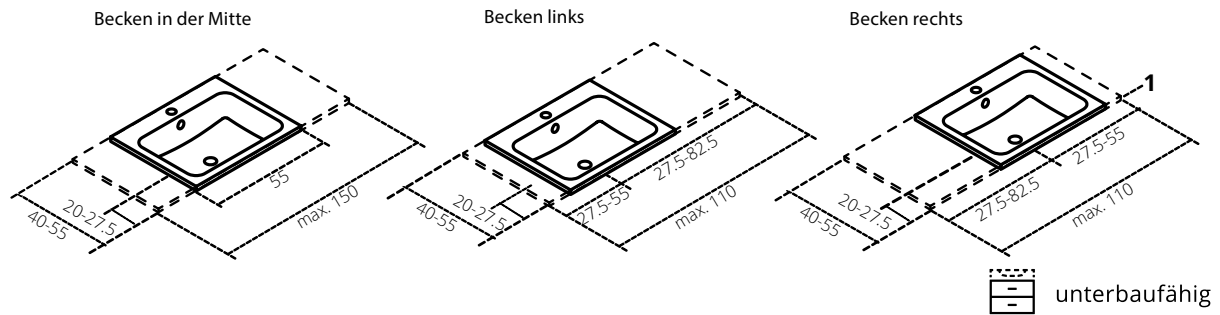

Liefergarantie: Lieferung innerhalb von 10 Arbeitstagen (inkl. definierte Optionen*)

ohne Armaturenloch

	Breite	Tiefe	Randhöhe	SGVSB Nr.	ST Nr.	Artikel-Nr.	Preis CHF
Becken in Mitte	55-150	40-55	1	217528.242		2036-9999	1255.00
Becken links	55-110	40-55	1	217529.242		2078-9999	1255.00
Becken rechts	55-110	40-55	1	217546.242		2085-9999	1255.00

mit Armaturenloch

Becken in Mitte	55-150	45-55	1	217537.241		2036-9999	1255.00
Becken links	55-110	45-55	1	217538.241		2078-9999	1255.00
Becken rechts	55-110	45-55	1	217539.241		2085-9999	1255.00

Optionen

	Seite	+	Aufpreis
Lieferoption SUBITO - Lieferung in 4 Arbeitstagen (inkl. definierte Optionen*) Lieferort wahlweise Lager Grosshandel oder direkt auf Baustelle.	68		331.00
Ohne Überlaufloch [UL0]	70		59.00
*Schmidlin GreenSteel	68		ab 2.00
*Farbklasse II [FA0_ _]	237		115.00
*Farbklasse III [FA0_ _]	237		115.00
*Farbklasse IV [FA0_ _]	237		317.00
*Farbklasse V [FA0_ _]	237		115.00
*GLASUR PLUS [OV01]	68		88.00
Löcher für 3-Loch Armatur [WT_ALS01]	69		167.00
*Lochbohrung für Schmidlin Seifenspender [SSP02]	68		86.00
Runde Lochbohrung nach Mass [WT_ALS02]	69		191.00

Zubehör

	SGVSB Nr.	ST Nr.	Artikel-Nr.	Preis CHF
Schmidlin Seifenspender	233471		100530	246.00
Verstärkungsflansch für Armaturenmontage	233547		100534	11.00

Ab- und Überlaufgarnituren

Schmidlin Pushventil, inkl. Deckel, verchromt, verschliessbar	Seite 74
---	----------

Alle Optionen und Zubehör für Waschbecken ab Seite 68.



Schmidlin MERO VARIO Aufsatzbecken

mit Überlauf, inkl. Befestigungzubehör, inkl. Überlaufgarnitur verchromt, unterbaufähig

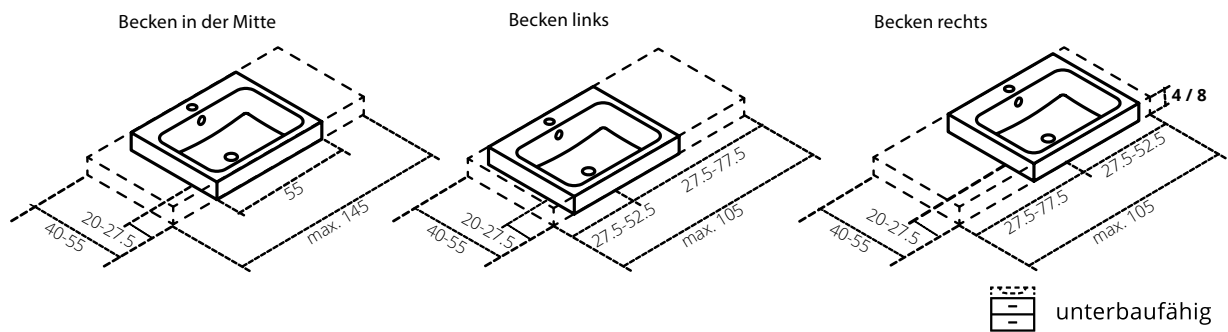

Liefergarantie: Lieferung innerhalb von 10 Arbeitstagen (inkl. definierte Optionen*)

ohne Armaturenloch

	Breite	Tiefe	Randhöhe	SGVSB Nr.	ST Nr.	Artikel-Nr.	Preis CHF
Becken in Mitte	55-145	40-55	4 / 8	217540 / 547		2079-9999	1255.00
Becken links	55-105	40-55	4 / 8	217541 / 550		2082-9999	1255.00
Becken rechts	55-105	40-55	4 / 8	217542 / 558		2076-9999	1255.00

mit Armaturenloch

Becken in Mitte	55-145	45-55	4 / 8	217548 / 549		2079-9999	1255.00
Becken links	55-105	45-55	4 / 8	217556 / 557		2082-9999	1255.00
Becken rechts	55-105	45-55	4 / 8	217549 / 560		2076-9999	1255.00

Optionen

Optionen	Seite	+ Aufpreis
Lieferoption SUBITO - Lieferung in 4 Arbeitstagen (inkl. definierte Optionen*) Lieferort wahlweise Lager Grosshandel oder direkt auf Baustelle.	68	331.00
Ohne Überlaufloch [UL0]	70	59.00
*Schmidlin GreenSteel	68	ab 2.00
*Farbklasse II [FA0_ _]	237	115.00
*Farbklasse III [FA0_ _]	237	115.00
*Farbklasse IV [FA0_ _]	237	317.00
*Farbklasse V [FA0_ _]	237	115.00
*GLASUR PLUS [OV01]	68	88.00
Löcher für 3-Loch Armatur [WT_ALS01]	69	167.00
*Lochbohrung für Schmidlin Seifenspender [SSP02]	68	86.00
Runde Lochbohrung nach Mass [WT_ALS02]	69	121.00

Zubehör

	SGVSB Nr.	ST Nr.	Artikel-Nr.	Preis CHF
Schmidlin Seifenspender	233471		100530	246.00
Verstärkungsflansch für Armaturenmontage	233547		100534	11.00

Ab- und Überlaufgarnituren

Schmidlin Pushventil, inkl. Deckel, verchromt, verschliessbar	Seite 74
---	----------

Alle Optionen und Zubehör für Waschbecken ab Seite 68.



Schmidlin MERO VARIO Wandbecken

mit Überlauf, inkl. Befestigungzubehör, inkl. Überlaufgarnitur verchromt, unterbaufähig

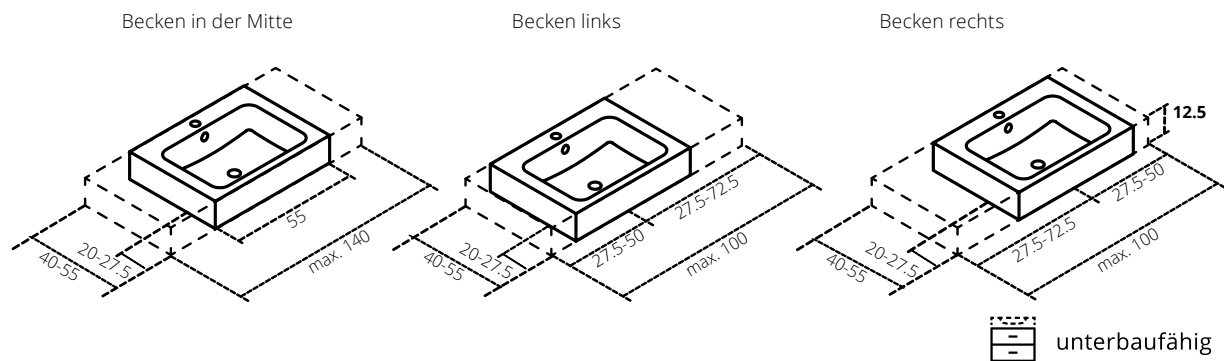

Liefergarantie: Lieferung innerhalb von 10 Arbeitstagen (inkl. definierte Optionen*)

ohne Armaturenloch

	Breite	Tiefe	Rand- höhe	SGVSB Nr.	ST Nr.	Artikel-Nr.	Preis CHF
Becken in Mitte	55-140	40-55	12.5	217543.242		2073-9999	1255.00
Becken links	55-100	40-55	12.5	217544.242		2065-9999	1255.00
Becken rechts	55-100	40-55	12.5	217545.242		2084-9999	1255.00

mit Armaturenloch

Becken in Mitte	55-140	45-55	12.5	217564.241		2073-9999	1255.00
Becken links	55-100	45-55	12.5	217565.241		2065-9999	1255.00
Becken rechts	55-100	45-55	12.5	217566.241		2084-9999	1255.00

Optionen

	Seite	+ Aufpreis
Lieferoption SUBITO - Lieferung in 4 Arbeitstagen (inkl. definierte Optionen*) Lieferort wahlweise Lager Grosshandel oder direkt auf Baustelle.	68	331.00
Ohne Überlaufloch [UL0]	70	59.00
*Schmidlin GreenSteel	68	ab 2.00
*Farbklasse II [FA0_ _]	237	115.00
*Farbklasse III [FA0_ _]	237	115.00
*Farbklasse IV [FA0_ _]	237	317.00
*Farbklasse V [FA0_ _]	237	115.00
*GLASUR PLUS [OV01]	68	88.00
Löcher für 3-Loch Armatur [WT_ALS01]	69	167.00
*Lochbohrung für Schmidlin Seifenspender [SSP02]	68	86.00
Runde Lochbohrung nach Mass [WT_ALS02]	69	121.00
Schmidlin Kosmetiktuchspender (ab Breite 70 cm) [KTS_ _]	70	304.00
Lochbohrung für Steckdose [STP_ _]	69	191.00

Zubehör

	SGVSB Nr.	ST Nr.	Artikel-Nr.	Preis CHF
Schmidlin Seifenspender	233471		100530	246.00
Verstärkungsflansch für Armaturenmontage	233547		100534	11.00

Ab- und Überlaufgarnituren

Schmidlin Pushventil, inkl. Deckel, verchromt, verschliessbar	Seite 74
---	----------

Alle Optionen und Zubehör für Waschbecken ab Seite 68.

01



Schmidlin MERO FRAME Wandbecken

ohne Überlauf, inkl. Befestigungszubehör

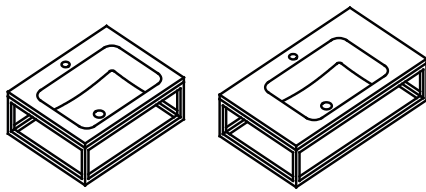

Schmidlin MERO FRAME, inkl. FRAME Rahmen aus pulverbeschichtetem Stahl, schwarz matt

01

ohne Armaturenloch

	Breite	Tiefe	Höhe	SGVSB Nr.	ST Nr.	Artikel-Nr.	Preis CHF
Becken in Mitte	60	47	19	101537.242		2433-0003	1440.00
Becken in Mitte	80	47	19	101538.242		2449-0003	1618.00

mit Armaturenloch

Becken in Mitte	60	47	19	101537.241		2433-0004	1440.00
Becken in Mitte	80	47	19	101538.241		2449-0004	1618.00

Optionen

Optionen	Seite	Aufpreis
Schmidlin GreenSteel	68	ab 2.00
Farbklasse II [FA0_ _]	237	115.00
GLASUR PLUS [OV01]	68	88.00
Löcher für 3-Loch Armatur [WT_ALS01]	69	167.00
Lochbohrung für Schmidlin Seifenspender [SSP02]	68	86.00
Runde Lochbohrung nach Mass [WT_ALS02]	69	121.00

Ab- und Überlaufgarnituren

Schaftventil 1¼, inkl. Deckel verchromt, nicht verschliessbar	Seite 74
Schmidlin Schaftventil 1 1/4", inkl. Deckel alpinweiss, emailliert, nicht verschliessbar	Seite 74
Schmidlin Schaftventil 1 1/4", inkl. Deckel alpinweiss matt, emailliert, nicht verschliessbar	Seite 74
Schmidlin Schaftventil 1 1/4", inkl. Deckel übrige Farben, emailliert, nicht verschliessbar	Seite 74

Alle Optionen und Zubehör für Waschbecken ab Seite 68.

Schmidlin MERO MINI Unterbaubecken

ohne Überlauf, inkl. Befestigungzubehör

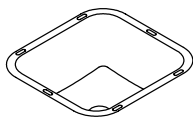

Breite	Tiefe	Becken-tiefe	SGVSB Nr.	ST Nr.	Artikel-Nr.	Preis CHF
28	26	10.5	217643.242		2195-0001	371.00

Schmidlin MERO MINI Einlegebecken

ohne Überlauf, inkl. Befestigungzubehör, unterbaufähig

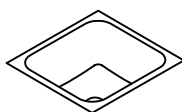

unterbaufähig

ohne Ablagefläche hinten, ohne Armaturenloch

Breite	Tiefe	Rand-höhe	SGVSB Nr.	ST Nr.	Artikel-Nr.	Preis CHF
34	32	1	217644.242		2217-0001	642.00

Optionen

	Seite	+	Aufpreis
Ohne Überlaufloch (nur für Unterbaubecken) [UL45/81]	70		59.00
Schmidlin GreenSteel	68		ab 2.00
Farbklasse II [FA0_ _]	237		115.00
Farbklasse III [FA0_ _]	237		115.00
Farbklasse IV [FA0_ _]	237		317.00
Farbklasse V [FA0_ _]	237		115.00
GLASUR PLUS [OV01]	68		88.00

Zubehör

	SGVSB Nr.	ST Nr.	Artikel-Nr.	Preis CHF
Schmidlin Montageset für Unterbaumontage (Montagewinkel, Set à 4 Stück)	233511		108317	46.00

Ab- und Überlaufgarnituren

Schaftventil 1 1/4", inkl. Deckel verchromt, nicht verschliessbar	Seite 74
Schmidlin Schaftventil 1 1/4", inkl. Deckel alpinweiss, emailliert, nicht verschliessbar	Seite 74
Schmidlin Schaftventil 1 1/4", inkl. Deckel alpinweiss matt, emailliert, nicht verschliessbar	Seite 74
Schmidlin Schaftventil 1 1/4", inkl. Deckel übrige Farben, emailliert, nicht verschliessbar	Seite 74

Alle Optionen und Zubehör für Waschbecken ab Seite 68.

01



Schmidlin MERO MINI Aufsatzbecken

ohne Überlauf, inkl. Befestigungszubehör, unterbaufähig

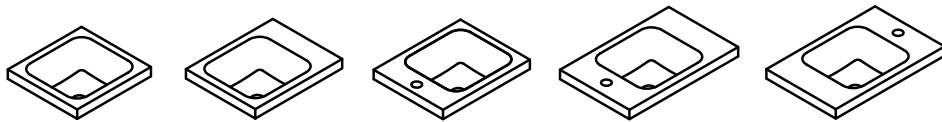

unterbaufähig

ohne Ablagefläche hinten

	Breite	Tiefe	Rand- höhe	SGVSB Nr.	ST Nr.	Artikel-Nr.	Preis CHF
Becken in Mitte	34	32	4	217645.242		2164-0001	673.00
Becken links	40	32	4			2498-0001	673.00
Becken rechts	40	32	4			2514-0001	673.00
Becken in Mitte	45	32	4			2504-0001	673.00
Becken in Mitte	45	35	4			2508-0001	673.00
Becken in Mitte	50	32	4			2516-0001	673.00
Becken in Mitte	50	35	4			2499-0001	673.00

mit Armaturenloch seitlich

Becken links, Armaturenloch rechts	40	32	4			2498-0003	673.00
Becken rechts, Armaturenloch links	40	32	4			2514-0004	673.00
Armaturenloch rechts	45	32	4			2504-0003	673.00
Armaturenloch links	45	32	4			2504-0004	673.00
Armaturenloch rechts	50	32	4			2516-0003	673.00
Armaturenloch links	50	32	4			2516-0004	673.00

Optionen

	Seite	+ Aufpreis
Schmidlin GreenSteel	68	ab 2.00
Farbklasse II [FA0_ _]	237	115.00
Farbklasse III [FA0_ _]	237	115.00
Farbklasse IV [FA0_ _]	237	317.00
Farbklasse V [FA0_ _]	237	115.00
GLASUR PLUS [OV01]	68	88.00

Zubehör

	SGVSB Nr.	ST Nr.	Artikel-Nr.	Preis CHF
Verstärkungsflansch für Armaturenmontage	233547		100534	11.00

Ab- und Überlaufgarnituren

Schaftventil 1 1/4", inkl. Deckel verchromt, nicht verschliessbar	Seite 74
Schmidlin Schaftventil 1 1/4", inkl. Deckel alpinweiss, emailliert, nicht verschliessbar	Seite 74
Schmidlin Schaftventil 1 1/4", inkl. Deckel alpinweiss matt, emailliert, nicht verschliessbar	Seite 74
Schmidlin Schaftventil 1 1/4", inkl. Deckel übrige Farben, emailliert, nicht verschliessbar	Seite 74

Alle Optionen und Zubehör für Waschbecken ab Seite 68.

01



Schmidlin MERO MINI Wandbecken

ohne Überlauf, inkl. Befestigungzubehör, unterbaufähig

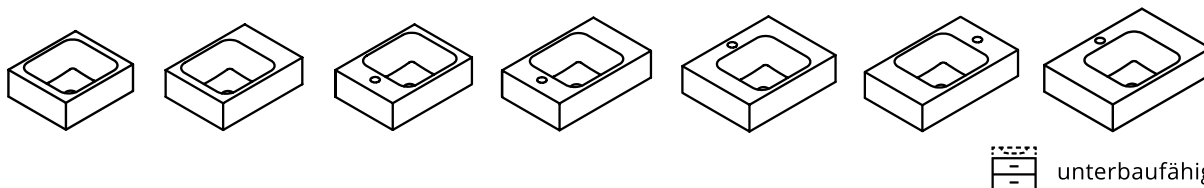

ohne Armaturenloch

	Breite	Tiefe	Randhöhe	SGVSB Nr.	ST Nr.	Artikel-Nr.	Preis CHF
Becken in Mitte	35	30	12.5	217646.242		2170-0001	737.00
Becken links	40	30	12.5	217647.242		2225-0001	741.00
Becken rechts	40	30	12.5	217648.242		2203-0001	741.00
Becken in Mitte	45	30	12.5	217649.242		2218-0001	757.00
Becken in Mitte	45	35	12.5	217650.242		2173-0001	757.00
Becken in Mitte	50	30	12.5	217651.242		2162-0001	774.00
Becken in Mitte	50	35	12.5	217652.242		2235-0001	774.00

mit Armaturenloch seitlich

Becken links, Armaturenloch rechts	40	30	12.5	217647.237		2225-0003	741.00
Becken rechts, Armaturenloch links	40	30	12.5	217648.236		2203-0004	741.00
Armaturenloch rechts	45	30	12.5	217649.237		2218-0003	757.00
Armaturenloch links	45	30	12.5	217649.236		2218-0004	757.00
Armaturenloch rechts	50	30	12.5	217651.237		2162-0003	774.00
Armaturenloch links	50	30	12.5	217651.236		2162-0004	774.00

mit Armaturenloch hinten

Becken in Mitte	45	35	12.5	217650.241		2173-0002	757.00
Becken in Mitte	50	35	12.5	217652.241		2235-0002	774.00

Optionen

	Seite	+	Aufpreis
Überlaufloch seitlich (nicht möglich für: 2218-0003, 2218-0004) [UL45/81]	70		59.00
Schmidlin GreenSteel	68		ab 2.00
Farbklasse II [FA0_ _]	237		115.00
Farbklasse III [FA0_ _]	237		115.00
Farbklasse IV [FA0_ _]	237		317.00
Farbklasse V [FA0_ _]	237		115.00
GLASUR PLUS [OV01]	68		88.00
Lochbohrung für Schmidlin Seifenspender [SSP02]	68		86.00
Runde Lochbohrung nach Mass [WT_ALS02]	69		121.00
Lochbohrung für Steckdose [STP_ _]	69		191.00

Zubehör

	SGVSB Nr.	ST Nr.	Artikel-Nr.	Preis CHF
Handtuchhalter zu Schmidlin ORBIS MINI / MERO MINI Wandbecken 35x30x12.5 cm	563015		109985	236.00
Handtuchhalter zu Schmidlin ORBIS MINI / MERO MINI Wandbecken 40x30x12.5 cm	563016		109986	236.00
Schmidlin Seifenspender	233471		100530	246.00
Verstärkungsflansch für Armaturenmontage	233547		100534	11.00

Ab- und Überlaufgarnituren

Schaftventil 1 1/4", inkl. Deckel verchromt, nicht verschliessbar	Seite 74
Schmidlin Schaftventil 1 1/4", inkl. Deckel alpinweiss, emailliert, nicht verschliessbar	Seite 74
Schmidlin Schaftventil 1 1/4", inkl. Deckel alpinweiss matt, emailliert, nicht verschliessbar	Seite 74
Schmidlin Schaftventil 1 1/4", inkl. Deckel übrige Farben, emailliert, nicht verschliessbar	Seite 74



Schmidlin MERO MINI VARIO Einlegebecken

ohne Überlauf, inkl. Befestigungzubehör, unterbaufähig

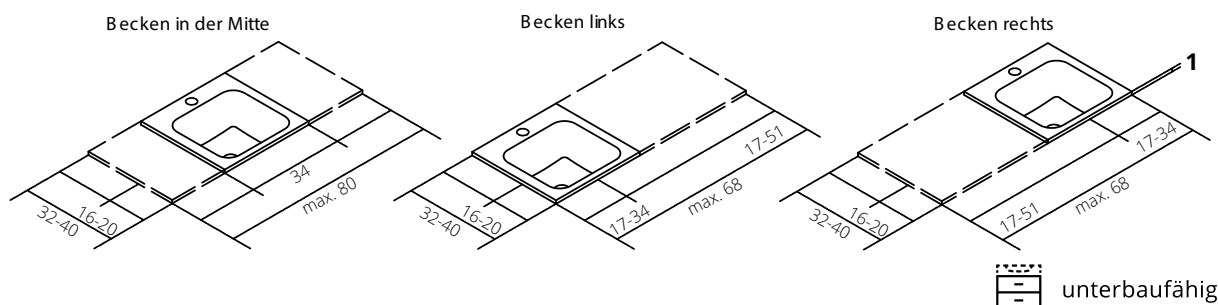

Liefergarantie: Lieferung innerhalb von 10 Arbeitstagen (inkl. definierte Optionen*)

ohne Armaturenloch

	Breite	Tiefe	Randhöhe	SGVSB Nr.	ST Nr.	Artikel-Nr.	Preis CHF
Becken in Mitte	34-80	32-40	1	217653.242		2176-9999	886.00
Becken links	34-68	32-40	1	217654.242		2183-9999	886.00
Becken rechts	34-68	32-40	1	217655.242		2239-9999	886.00

mit Armaturenloch (bis Tiefe 35 cm: Armaturenloch links oder rechts, ab Tiefe 36 cm: Armaturenloch hinten)

Becken in Mitte	34-80	32-40	1	217653.241		2176-9999	886.00
Becken links	34-68	32-40	1	217654.241		2183-9999	886.00
Becken rechts	34-68	32-40	1	217655.241		2239-9999	886.00

Optionen

	Seite	+	Aufpreis
Lieferoption SUBITO - Lieferung in 4 Arbeitstagen (inkl. definierte Optionen*)	68		331.00
Lieferort wahlweise Lager Grosshandel oder direkt auf Baustelle.			
Überlaufloch seitlich [UL45/81]	70		59.00
*Schmidlin GreenSteel	68		ab 2.00
*Farbklasse II [FA0_ _]	237		115.00
*Farbklasse III [FA0_ _]	237		115.00
*Farbklasse IV [FA0_ _]	237		317.00
*Farbklasse V [FA0_ _]	237		115.00
*GLASUR PLUS [OV01]	68		88.00
Löcher für 3-Loch Armatur [WT_ALS01]	69		167.00
*Lochbohrung für Schmidlin Seifenspender [SSP02]	68		86.00
Runde Lochbohrung nach Mass [WT_ALS02]	69		121.00

Zubehör

	SGVSB Nr.	ST Nr.	Artikel-Nr.	Preis CHF
Schmidlin Seifenspender	233471		100530	246.00
Verstärkungsflansch für Armaturenmontage	233547		100534	11.00

Ab- und Überlaufgarnituren

Schaftventil 1 1/4", inkl. Deckel verchromt, nicht verschliessbar	Seite 74
Schmidlin Schaftventil 1 1/4", inkl. Deckel alpinweiss, emailliert, nicht verschliessbar	Seite 74
Schmidlin Schaftventil 1 1/4", inkl. Deckel alpinweiss matt, emailliert, nicht verschliessbar	Seite 74
Schmidlin Schaftventil 1 1/4", inkl. Deckel übrige Farben, emailliert, nicht verschliessbar	Seite 74

Alle Optionen und Zubehör für Waschbecken ab Seite 68.



Schmidlin MERO MINI VARIO Aufsatzbecken

ohne Überlauf, inkl. Befestigungszubehör, unterbaufähig

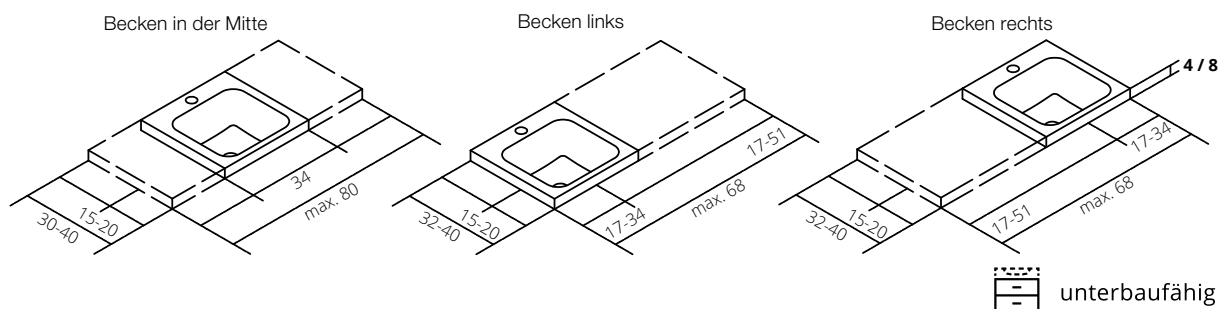

Liefergarantie: Lieferung innerhalb von 10 Arbeitstagen (inkl. definierte Optionen*)

ohne Armaturenloch

	Breite	Tiefe	Randhöhe	SGVSB Nr.	ST Nr.	Artikel-Nr.	Preis CHF
Becken in Mitte	34-80	32-40	4 / 8	217659.242		2242-9999	918.00
Becken links	34-68	32-40	4 / 8	217660.242		2231-9999	918.00
Becken rechts	34-68	32-40	4 / 8	217661.242		2243-9999	918.00

mit Armaturenloch (bis Tiefe 35 cm: Armaturenloch links oder rechts, ab Tiefe 36 cm: Armaturenloch hinten)

Becken in Mitte	34-80	32-40	4 / 8	217659.241		2242-9999	918.00
Becken links	34-68	32-40	4 / 8	217660.241		2231-9999	918.00
Becken rechts	34-68	32-40	4 / 8	217661.241		2243-9999	918.00

Optionen

	Seite	+	Aufpreis
Lieferoption SUBITO - Lieferung in 4 Arbeitstagen (inkl. definierte Optionen*) Lieferort wahlweise Lager Grosshandel oder direkt auf Baustelle.	68		331.00
Überlaufloch seitlich [UL45/81]	70		59.00
*Schmidlin GreenSteel	68		ab 2.00
*Farbklasse II [FAO_ _]	237		115.00
*Farbklasse III [FAO_ _]	237		115.00
*Farbklasse IV [FAO_ _]	237		317.00
*Farbklasse V [FAO_ _]	237		115.00
*GLASUR PLUS [OV01]	68		88.00
Löcher für 3-Loch Armatur [WT_ALS01]	69		167.00
*Lochbohrung für Schmidlin Seifenspender [SSP02]	68		86.00
Runde Lochbohrung nach Mass [WT_ALS02]	69		121.00

Zubehör

	SGVSB Nr.	ST Nr.	Artikel-Nr.	Preis CHF
Schmidlin Seifenspender	233471		100530	246.00
Verstärkungsflansch für Armaturenmontage	233547		100534	11.00

Ab- und Überlaufgarnituren

Schaftventil 1 1/4", inkl. Deckel verchromt, nicht verschliessbar	Seite 74
Schmidlin Schaftventil 1 1/4", inkl. Deckel alpinweiss, emailliert, nicht verschliessbar	Seite 74
Schmidlin Schaftventil 1 1/4", inkl. Deckel alpinweiss matt, emailliert, nicht verschliessbar	Seite 74
Schmidlin Schaftventil 1 1/4", inkl. Deckel übrige Farben, emailliert, nicht verschliessbar	Seite 74

Alle Optionen und Zubehör für Waschbecken ab Seite 68.

01



Schmidlin MERO MINI VARIO Wandbecken

ohne Überlauf, inkl. Befestigungzubehör, unterbaufähig

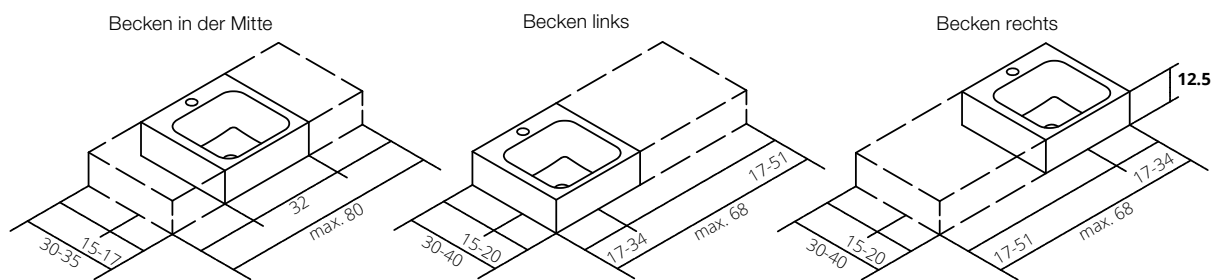

unterbaufähig

Liefergarantie: Lieferung innerhalb von 10 Arbeitstagen (inkl. definierte Optionen*)

ohne Armaturenloch

	Breite	Tiefe	Randhöhe	SGVSB Nr.	ST Nr.	Artikel-Nr.	Preis CHF
Becken in Mitte	32-80	30-35	12.5	217665.242		2230-9999	1027.00
Becken links	32-68	30-40	12.5	217666.242		2234-9999	1027.00
Becken rechts	32-68	30-40	12.5	217667.242		2238-9999	1027.00

mit Armaturenloch (bis Tiefe 35 cm: Armaturenloch links oder rechts, ab Tiefe 36 cm: Armaturenloch hinten)

Becken in Mitte	32-80	30-35	12.5	217665.241		2230-9999	1027.00
Becken links	32-68	30-40	12.5	217666.241		2234-9999	1027.00
Becken rechts	32-68	30-40	12.5	217667.241		2238-9999	1027.00

Optionen

Optionen	Seite	Aufpreis
Lieferoption SUBITO - Lieferung in 4 Arbeitstagen (inkl. definierte Optionen*)	68	331.00
Lieferort wahlweise Lager Grosshandel oder direkt auf Baustelle.		
Überlaufloch seitlich [UL45/81]	70	59.00
*Schmidlin GreenSteel	68	ab 2.00
*Farbklasse II [FA0_ _]	237	115.00
*Farbklasse III [FA0_ _]	237	115.00
*Farbklasse IV [FA0_ _]	237	317.00
*Farbklasse V [FA0_ _]	237	115.00
*GLASUR PLUS [OV01]	68	88.00
Löcher für 3-Loch Armatur [WT_ALSO1]	69	167.00
*Lochbohrung für Schmidlin Seifenspender [SSP02]	68	86.00
Runde Lochbohrung nach Mass [WT_ALSO2]	69	121.00
Schmidlin Kosmetiktuchspender [KTS_ _]	70	304.00
Lochbohrung für Steckdose [STP_ _]	69	191.00

Zubehör

	SGVSB Nr.	ST Nr.	Artikel-Nr.	Preis CHF
Handtuchhalter zu Schmidlin ORBIS MINI / MERO MINI Wandbecken 35x30x12.5 cm	563015		109985	236.00
Handtuchhalter zu Schmidlin ORBIS MINI / MERO MINI Wandbecken 40x30x12.5 cm	563016		109986	236.00
Schmidlin Seifenspender	233471		100530	246.00
Verstärkungsflansch für Armaturenmontage	233547		100534	11.00

Ab- und Überlaufgarnituren

Schaftventil 1 1/4", inkl. Deckel verchromt, nicht verschliessbar	Seite 74
Schmidlin Schaftventil 1 1/4", inkl. Deckel alpinweiss, emailliert, nicht verschliessbar	Seite 74
Schmidlin Schaftventil 1 1/4", inkl. Deckel alpinweiss matt, emailliert, nicht verschliessbar	Seite 74
Schmidlin Schaftventil 1 1/4", inkl. Deckel übrige Farben, emailliert, nicht verschliessbar	Seite 74

Alle Optionen und Zubehör für Waschbecken ab Seite 68.



Schmidlin MERO MINI FRAME Wandbecken

ohne Überlauf

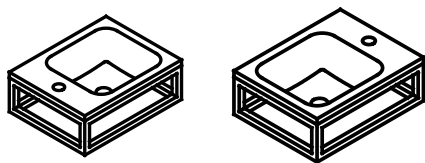

Schmidlin MERO MINI FRAME, inkl. FRAME Rahmen aus pulverbeschichtetem Stahl, schwarz matt

mit Armaturenloch	Breite	Tiefe	Höhe	SGVSB Nr.	ST Nr.	Artikel-Nr.	Preis CHF
Becken links / AL rechts	41	32	14.5	101539	3131706	2420-0003	1307.00
Becken rechts / AL links	41	32	14.5	101540	3131707	2426-0003	1307.00

Optionen	Seite	+	Aufpreis
Schmidlin GreenSteel	68		ab 2.00
Farbklasse II [FA0_ _]	237		115.00
GLASUR PLUS [OV01]	68		88.00
Löcher für 3-Loch Armatur [WT_ALS01]	69		167.00
Lochbohrung für Schmidlin Seifenspender [SSP02]	68		86.00
Runde Lochbohrung nach Mass [WT_ALS02]	69		121.00

Ab- und Überlaufgarnituren

Schaftventil 1¼, inkl. Deckel verchromt, nicht verschliessbar	Seite 74
Schmidlin Schaftventil 1 1/4", inkl. Deckel alpinweiss, emailliert, nicht verschliessbar	Seite 74
Schmidlin Schaftventil 1 1/4", inkl. Deckel alpinweiss matt, emailliert, nicht verschliessbar	Seite 74
Schmidlin Schaftventil 1 1/4", inkl. Deckel übrige Farben, emailliert, nicht verschliessbar	Seite 74

Alle Optionen und Zubehör für Waschbecken ab Seite 68.

01



Schmidlin NIRA

ohne Überlauf

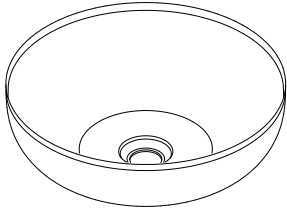

	Breite	Tiefe	Becken- tiefe	SGVSB Nr.	ST Nr.	Artikel-Nr.	Preis CHF
Schalenbecken NIRA	40	40	12	101519		2535-0001	625.00

Optionen	Seite	+	Aufpreis
Ohne Überlaufloch [UL0]	70		0.00
Schmidlin GreenSteel	68		ab 2.00
Farbklasse II [FA0_ _]	237		115.00
Farbklasse III [FA0_ _]	237		115.00
Farbklasse IV [FA0_ _]	237		317.00
Farbklasse V [FA0_ _]	237		115.00
Farbklasse VI [FA0_ _]	237		317.00
GLASUR PLUS [OV01]	68		88.00

Zubehör	SGVSB Nr.	ST Nr.	Artikel-Nr.	Preis CHF
Deckel zu Schmidlin Schaftventil 1 1/4", alpinweiss, emailliert			2330-0001	153.00
Deckel zu Schmidlin Schaftventil 1 1/4", übrige Farben, emailliert			2330-9999	175.00

Ab- und Überlaufgarnituren

Schaftventil 1 1/4, inkl. Deckel verchromt, nicht verschliessbar	Seite 74
Schmidlin Schaftventil 1 1/4", inkl. Deckel alpinweiss, emailliert, nicht verschliessbar	Seite 74
Schmidlin Schaftventil 1 1/4", inkl. Deckel alpinweiss matt, emailliert, nicht verschliessbar	Seite 74
Schmidlin Schaftventil 1 1/4", inkl. Deckel übrige Farben, emailliert, nicht verschliessbar	Seite 74

Alle Optionen und Zubehör für Waschbecken ab Seite 68.



Schmidlin ORBIS Unterbaubecken

mit Überlauf, inkl. Überlaufgarnitur verchromt

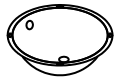

Breite	Tiefe	Becken- tiefe	SGVSB Nr.	ST Nr.	Artikel-Nr.	Preis CHF
36	36	14	233510.242		2075-0001	413.00

Optionen	Seite	+	Aufpreis
Ohne Überlaufloch [UL0]	70		0.00
Schmidlin GreenSteel	68		ab 2.00
Farbklasse II [FA0_ _]	237		115.00
Farbklasse III [FA0_ _]	237		115.00
Farbklasse IV [FA0_ _]	237		317.00
Farbklasse V [FA0_ _]	237		115.00
GLASUR PLUS [OV01]	68		88.00
Spezialanfertigung	70		auf Anfrage

Zubehör	SGVSB Nr.	ST Nr.	Artikel-Nr.	Preis CHF
Schmidlin Montageset für Unterbaumontage (Montagewinkel, Set à 4 Stück)	233511		108317	46.00

Ab- und Überlaufgarnituren	
Schmidlin Pushventil, inkl. Deckel, verchromt, verschliessbar	Seite 74

Alle Optionen und Zubehör für Waschbecken ab Seite 68.

Schmidlin ORBIS Einlegebecken

mit Überlauf, inkl. Befestigungzubehör, inkl. Überlaufgarnitur verchromt, unterbaufähig

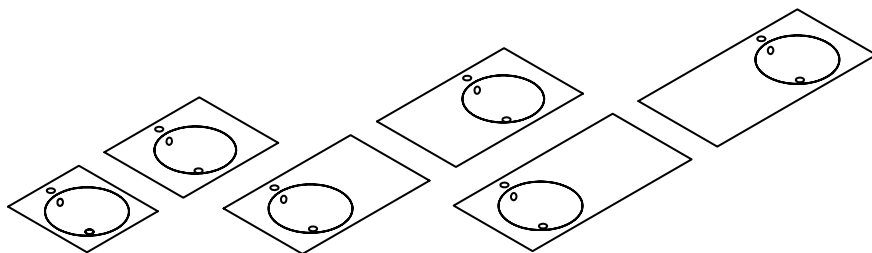

unterbaufähig

ohne Ablagefläche hinten, ohne Armaturenloch

	Breite	Tiefe	Rand- höhe	SGVSB Nr.	ST Nr.	Artikel-Nr.	Preis CHF
Becken in Mitte	45	45	1	233436.242		1241-0001	532.00
Becken in Mitte	60	45	1	233437.242		1052-0001	616.00
Becken links	80	45	1	233438.242		1268-0001	809.00
Becken rechts	80	45	1	233439.242		1298-0001	809.00
Becken links	100	45	1	233440.242		1266-0001	988.00
Becken rechts	100	45	1	233441.242		1615-0001	988.00

mit Ablagefläche hinten, ohne Armaturenloch

Becken in Mitte	45	50	1	233442.242		1102-0001	532.00
Becken in Mitte	60	50	1	233443.242		1259-0001	616.00
Becken links	80	50	1	233444.242		1294-0001	809.00
Becken rechts	80	50	1	233445.242		1134-0001	809.00
Becken links	100	50	1	233446.242		1425-0001	988.00
Becken rechts	100	50	1	233447.242		1545-0001	988.00

mit Ablagefläche hinten, mit Armaturenloch

Becken in Mitte	45	50	1	233442.241		1102-0002	532.00
Becken in Mitte	60	50	1	233443.241		1259-0002	616.00
Becken links	80	50	1	233444.241		1294-0002	809.00
Becken rechts	80	50	1	233445.241		1134-0002	809.00
Becken links	100	50	1	233446.241		1425-0002	988.00
Becken rechts	100	50	1	233447.241		1545-0002	988.00

Optionen

	Seite	+	Aufpreis
Ohne Überlaufloch [UL0]	70		0.00
Schmidlin GreenSteel	68		ab 2.00
Farbklasse II, III, V [FA0_ _]	237		115.00
Farbklasse IV [FA0_ _]	237		317.00
GLASUR PLUS [OV01]	68		88.00
Armaturenloch hinten rechts			0.00
Löcher für 3-Loch Armatur [WT_ALS01]	69		167.00
Lochbohrung für Schmidlin Seifenspender [SSP02]	68		86.00
Runde Lochbohrung nach Mass [WT_ALS02]	69		121.00
Spezialanfertigung	70		auf Anfrage

Zubehör

	SGVSB Nr.	ST Nr.	Artikel-Nr.	Preis CHF
Schmidlin Seifenspender	233471		100530	246.00
Verstärkungsflansch für Armaturenmontage	233547		100534	11.00

Ab- und Überlaufgarnituren

Geberit Clou System inkl. Deckel, verchromt, nur zusammen mit Option «ohne Überlaufloch»	Seite 75
Schmidlin Pushventil, inkl. Deckel, verchromt, verschliessbar	Seite 74

Schmidlin ORBIS Aufsatzbecken

mit Überlauf, inkl. Befestigungszubehör, inkl. Überlaufgarnitur verchromt, unterbaufähig

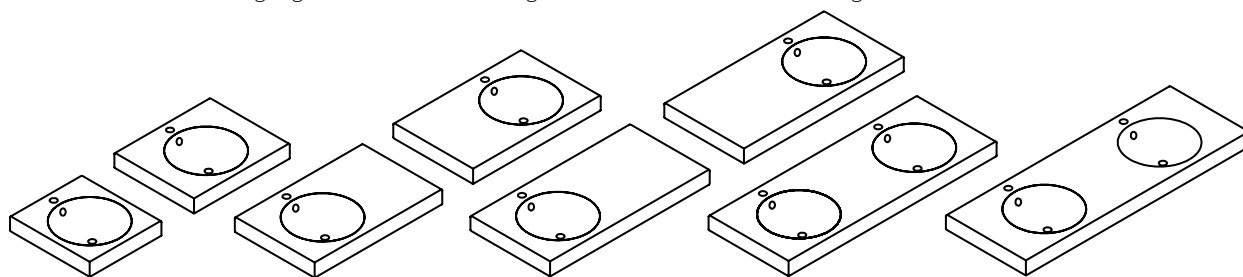

unterbaufähig

ohne Ablagefläche hinten, ohne Armaturenloch

	Breite	Tiefe	Rand- höhe	SGVSB Nr.	ST Nr.	Artikel-Nr.	Preis CHF
Becken in Mitte	45	45	8	233448.242		1336-0001	690.00
Becken in Mitte	60	45	8	233449.242		1667-0001	773.00
Becken links	80	45	8	233453.242		1215-0001	961.00
Becken rechts	80	45	8	233454.242		1182-0001	961.00
Becken links	100	45	8	233455.242		1493-0001	1134.00
Becken rechts	100	45	8	233456.242		1363-0001	1134.00
Doppelbecken	130	45	8	233457.242		1713-0001	1414.00
Doppelbecken	140	45	8	233458.242		1573-0001	1483.00

mit Ablagefläche hinten, ohne Armaturenloch

Becken in Mitte	45	50	8	233400.242		1209-0001	690.00
Becken in Mitte	60	50	8	233401.242		1346-0001	773.00
Becken links	80	50	8	233402.242		1561-0001	961.00
Becken rechts	80	50	8	233403.242		1658-0001	961.00
Becken links	100	50	8	233404.242		1692-0001	1134.00
Becken rechts	100	50	8	233405.242		1490-0001	1134.00
Doppelbecken	130	50	8	233406.242		1271-0001	1414.00
Doppelbecken	140	50	8	233407.242		1712-0001	1483.00

mit Ablagefläche hinten, mit Armaturenloch

Becken in Mitte	45	50	8	233400.241		1209-0002	690.00
Becken in Mitte	60	50	8	233401.241		1346-0002	773.00
Becken links	80	50	8	233402.241		1561-0002	961.00
Becken rechts	80	50	8	233403.241		1658-0002	961.00
Becken links	100	50	8	233404.241		1692-0002	1134.00
Becken rechts	100	50	8	233405.241		1490-0002	1134.00
Doppelbecken	130	50	8	233406.247		1271-0002	1414.00
Doppelbecken	140	50	8	233407.247		1712-0002	1483.00

Optionen

	Seite	+	Aufpreis
Ohne Überlaufloch [UL0]	70		0.00
Schmidlin GreenSteel	68		ab 2.00
Farbkategorie II, III, V [FA0_ _]	237		115.00
Farbkategorie IV [FA0_ _]	237		317.00
GLASUR PLUS [OV01]	68		88.00
Armaturenloch hinten rechts			0.00
Löcher für 3-Loch Armatur [WT_ALS01]	69		167.00
Lochbohrung für Schmidlin Seifenspender [SSP02]	68		86.00
Runde Lochbohrung nach Mass [WT_ALS02]	69		121.00
Spezialanfertigung	70		auf Anfrage

Zubehör

	SGVSB Nr.	ST Nr.	Artikel-Nr.	Preis CHF
Schmidlin Seifenspender	233471		100530	246.00
Verstärkungsflansch für Armaturenmontage	233547		100534	11.00

Ab- und Überlaufgarnituren

Geberit Clou System inkl. Deckel, verchromt, nur zusammen mit Option «ohne Überlaufloch»	Seite 75
Schmidlin Pushventil, inkl. Deckel, verchromt, verschliessbar	Seite 74

Alle Optionen und Zubehör für Waschbecken ab Seite 68.

Schmidlin ORBIS Wandbecken

mit Überlauf, inkl. Befestigungzubehör, inkl. Überlaufgarnitur verchromt, unterbaufähig

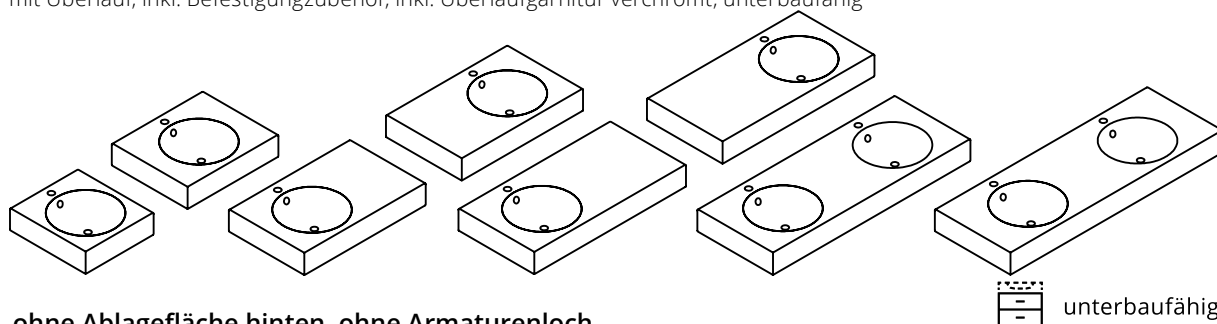

ohne Ablagefläche hinten, ohne Armaturenloch



unterbaufähig

	Breite	Tiefe	Rand- höhe	SGVSB Nr.	ST Nr.	Artikel-Nr.	Preis CHF
Becken in Mitte	45	45	12.5	217347.242		1136-0001	724.00
Becken in Mitte	60	45	12.5	217348.242		1305-0001	806.00
Becken links	80	45	12.5	217349.242		1255-0001	993.00
Becken rechts	80	45	12.5	217350.242		1660-0001	993.00
Becken links	100	45	12.5	217351.242		1454-0001	1171.00
Becken rechts	100	45	12.5	217352.242		1103-0001	1171.00
Doppelbecken	130	45	12.5	217353.242		1705-0001	1451.00
Doppelbecken	140	45	12.5	217354.242		1459-0001	1516.00

mit Ablagefläche hinten, ohne Armaturenloch

Becken in Mitte	45	50	12.5	217339.242		1707-0001	724.00
Becken in Mitte	60	50	12.5	217340.242		1101-0001	806.00
Becken links	80	50	12.5	217341.242		1380-0001	993.00
Becken rechts	80	50	12.5	217342.242		1506-0001	993.00
Becken links	100	50	12.5	217343.242		1636-0001	1171.00
Becken rechts	100	50	12.5	217344.242		1263-0001	1171.00
Doppelbecken	130	50	12.5	217345.242		1032-0001	1451.00
Doppelbecken	140	50	12.5	217346.242		1115-0001	1516.00

mit Ablagefläche hinten, mit Armaturenloch

Becken in Mitte	45	50	12.5	217339.241		1707-0002	724.00
Becken in Mitte	60	50	12.5	217340.241		1101-0002	806.00
Becken links	80	50	12.5	217341.241		1380-0002	993.00
Becken rechts	80	50	12.5	217342.241		1506-0002	993.00
Becken links	100	50	12.5	217343.241		1636-0002	1171.00
Becken rechts	100	50	12.5	217344.241		1263-0002	1171.00
Doppelbecken	130	50	12.5	217345.247		1032-0002	1451.00
Doppelbecken	140	50	12.5	217346.247		1115-0002	1516.00

Optionen

	Seite	+	Aufpreis
Ohne Überlaufloch [UL0]	70		0.00
Schmidlin GreenSteel	68		ab 2.00
Farbklasse II, III, V [FA0_ _]	237		115.00
Farbklasse IV [FA0_ _]	237		317.00
GLASUR PLUS [OV01]	68		88.00
Armaturenloch hinten rechts			0.00
Löcher für 3-Loch Armatur [WT_ALS01]	69		167.00
Lochbohrung für Schmidlin Seifenspender [SSP02]	68		86.00
Runde Lochbohrung nach Mass [WT_ALS02]	69		121.00
Schmidlin Kosmetiktuchspender (ab Breite 60 cm) [KTS_ _]	70		304.00
Spezialanfertigung	70		auf Anfrage
Lochbohrung für Steckdose [STP_ _]	69		191.00

Zubehör

	SGVSB Nr.	ST Nr.	Artikel-Nr.	Preis CHF
Schmidlin Seifenspender	233471		100530	246.00
Verstärkungsflansch für Armaturenmontage	233547		100534	11.00

Ab- und Überlaufgarnituren

Geberit Clou System inkl. Deckel, verchromt, nur zusammen mit Option «ohne Überlaufloch»	Seite 75
Schmidlin Pushventil, inkl. Deckel, verchromt, verschliessbar	Seite 74

Schmidlin ORBIS VARIO Einlegebecken

mit Überlauf, inkl. Befestigungzubehör, inkl. Überlaufgarnitur verchromt, unterbaufähig

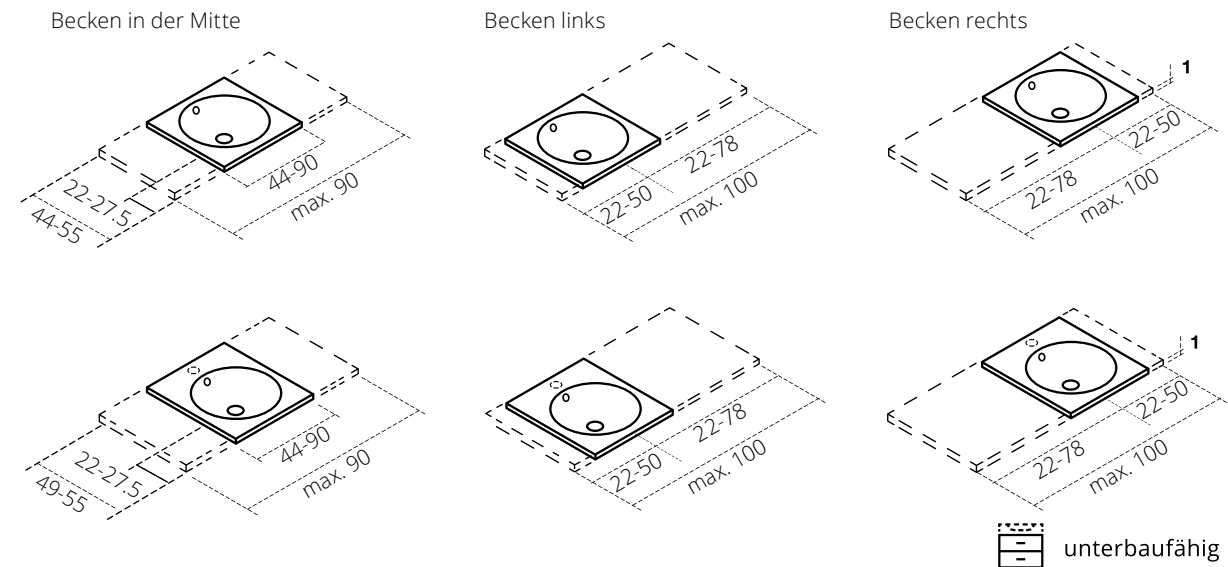

Liefergarantie: Lieferung innerhalb von 10 Arbeitstagen (inkl. definierte Optionen*)

ohne Armaturenloch

	Breite	Tiefe	Rand- höhe	SGVSB Nr.	ST Nr.	Artikel-Nr.	Preis CHF
Becken in Mitte	44-90	44-55	1	233459.242		1191-9999	1269.00
Becken links	44-100	44-55	1	233462.242		1427-9999	1269.00
Becken rechts	44-100	44-55	1	233463.242		1193-9999	1269.00

mit Armaturenloch

Becken in Mitte	49-90	49-55	1	233464.241		1191-9999	1269.00
Becken links	49-100	49-55	1	233465.241		1427-9999	1269.00
Becken rechts	49-100	49-55	1	233466.241		1193-9999	1269.00

Optionen

	Seite	+ Aufpreis
Lieferoption SUBITO - Lieferung in 4 Arbeitstagen (inkl. definierte Optionen*) Lieferort wahlweise Lager Grosshandel oder direkt auf Baustelle.	68	331.00
Ohne Überlaufloch [UL0]	70	0.00
*Schmidlin GreenSteel	68	ab 2.00
*Farbklasse II [FA0_ _]	237	115.00
*Farbklasse III [FA0_ _]	237	115.00
*Farbklasse IV [FA0_ _]	237	317.00
*Farbklasse V [FA0_ _]	237	115.00
*GLASUR PLUS [OV01]	68	88.00
*Armaturenloch hinten rechts		0.00
Löcher für 3-Loch Armatur [WT_ALS01]	69	167.00
*Lochbohrung für Schmidlin Seifenspender [SSP02]	68	86.00
Runde Lochbohrung nach Mass [WT_ALS02]	69	121.00

Zubehör

	SGVSB Nr.	ST Nr.	Artikel-Nr.	Preis CHF
Schmidlin Seifenspender	233471		100530	246.00
Verstärkungsflansch für Armaturenmontage	233547		100534	11.00

Ab- und Überlaufgarnituren

Geberit Clou System inkl. Deckel, verchromt, nur zusammen mit Option «ohne Überlaufloch»	Seite 75
Schmidlin Pushventil, inkl. Deckel, verchromt, verschliessbar	Seite 74

Alle Optionen und Zubehör für Waschbecken ab Seite 68.

Schmidlin ORBIS VARIO Aufsatzbecken

mit Überlauf, inkl. Befestigungzubehör, inkl. Überlaufgarnitur verchromt, unterbaufähig

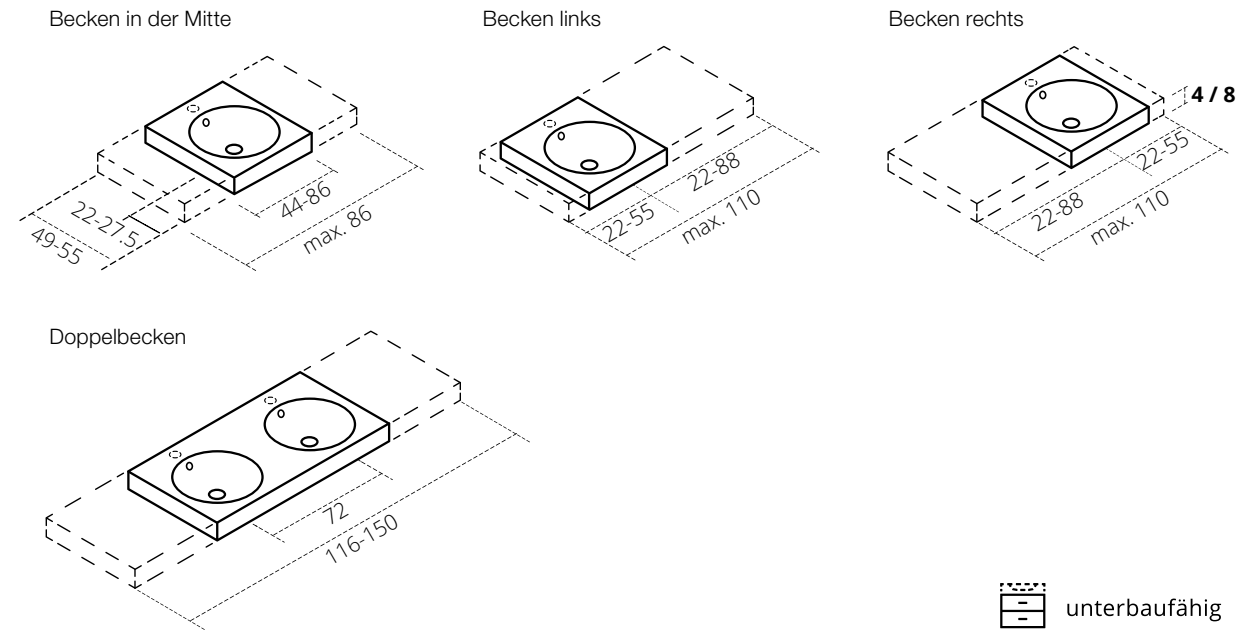

Liefergarantie: Lieferung innerhalb von 10 Arbeitstagen (inkl. definierte Optionen*)

ohne Armaturenloch

	Breite	Tiefe	Randhöhe	SGVSB Nr.	ST Nr.	Artikel-Nr.	Preis CHF
Becken in Mitte	44-86	44-55	4 / 8	233467.242		1641-9999	1406.00
Becken links	44-110	44-55	4 / 8	233468.242		1116-9999	1406.00
Becken rechts	44-110	44-55	4 / 8	233469.242		1448-9999	1406.00
Doppelbecken	116-150	44-55	4 / 8	233470.242		1662-9999	1751.00

mit Armaturenloch

Becken in Mitte	44-86	49-55	4 / 8	233472.241		1641-9999	1406.00
Becken links	44-110	49-55	4 / 8	233473.241		1116-9999	1406.00
Becken rechts	44-110	49-55	4 / 8	233474.241		1448-9999	1406.00
Doppelbecken	116-150	49-55	4 / 8	233475.241		1662-9999	1751.00

Optionen

Optionen	Seite	+	Aufpreis
Lieferoption SUBITO - Lieferung in 4 Arbeitstagen (inkl. definierte Optionen*) Lieferort wahlweise Lager Grosshandel oder direkt auf Baustelle.	68		331.00
Ohne Überlaufloch [UL0]	70		0.00
*Schmidlin GreenSteel	68		ab 2.00
*Farbklasse II [FA0_]	237		115.00
*Farbklasse III [FA0_]	237		115.00
*Farbklasse IV [FA0_]	237		317.00
*Farbklasse V [FA0_]	237		115.00
*GLASUR PLUS [OV01]	68		88.00
*Armaturenloch hinten rechts			0.00
Löcher für 3-Loch Armatur [WT_ALS01]	69		167.00
*Lochbohrung für Schmidlin Seifenspender [SSP02]	68		86.00
Runde Lochbohrung nach Mass [WT_ALS02]	69		121.00

Zubehör

	SGVSB Nr.	ST Nr.	Artikel-Nr.	Preis CHF
Schmidlin Seifenspender	233471		100530	246.00
Verstärkungsflansch für Armaturenmontage	233547		100534	11.00

Ab- und Überlaufgarnituren

Geberit Clou System inkl. Deckel, verchromt, nur zusammen mit Option «ohne Überlaufloch»	Seite 75
Schmidlin Pushventil, inkl. Deckel, verchromt, verschliessbar	Seite 74

Schmidlin ORBIS VARIO Wandbecken

mit Überlauf, inkl. Befestigungzubehör, inkl. Überlaufgarnitur verchromt, unterbaufähig

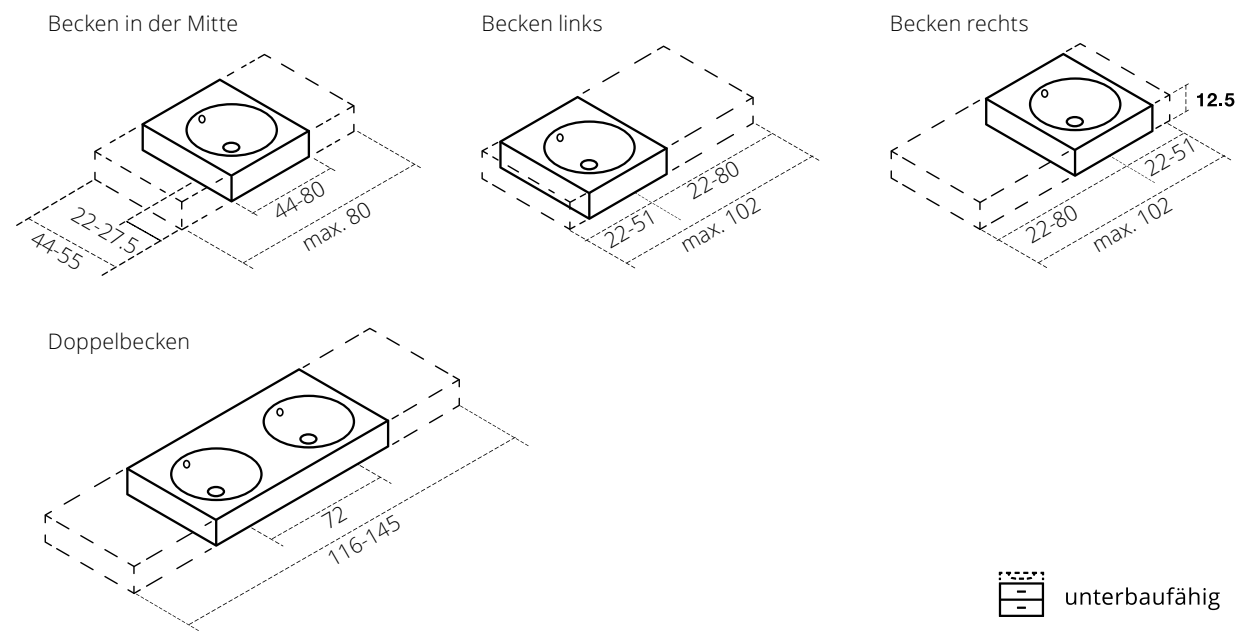

Liefergarantie: Lieferung innerhalb von 10 Arbeitstagen (inkl. definierte Optionen*)

ohne Armaturenloch

	Breite	Tiefe	Randhöhe	SGVSB Nr.	ST Nr.	Artikel-Nr.	Preis CHF
Becken in Mitte	44-80	44-55	12.5	233476.242		1043-9999	1441.00
Becken links	44-102	44-55	12.5	233477.242		1010-9999	1441.00
Becken rechts	44-102	44-55	12.5	233478.242		1402-9999	1441.00
Doppelbecken	116-145	44-55	12.5	233479.242		1248-9999	1782.00

mit Armaturenloch

Becken in Mitte	44-80	49-55	12.5	233480.241		1043-9999	1441.00
Becken links	44-102	49-55	12.5	233481.241		1010-9999	1441.00
Becken rechts	44-102	49-55	12.5	233482.241		1402-9999	1441.00
Doppelbecken	116-145	49-55	12.5	233483.241		1248-9999	1782.00

Optionen

Optionen	Seite	+	Aufpreis
Lieferoption SUBITO - Lieferung in 4 Arbeitstagen (inkl. definierte Optionen*)	68		331.00
Lieferort wahlweise Lager Grosshandel oder direkt auf Baustelle.			
Ohne Überlaufloch [UL0]	70		0.00
*Schmidlin GreenSteel	68		ab 2.00
*Farbklasse II, III, V [FA0_ _]	237		115.00
*Farbklasse IV [FA0_ _]	237		317.00
*GLASUR PLUS [OV01]	68		88.00
*Armaturenloch hinten rechts			0.00
Löcher für 3-Loch Armatur [WT_ALS01]	69		167.00
*Lochbohrung für Schmidlin Seifenspender [SSP02]	68		86.00
Schmidlin Kosmetiktuchspender (ab Breite 60 cm) [KTS_ _]	70		304.00
Lochbohrung für Steckdose [STP_ _]	69		191.00

Zubehör

	SGVSB Nr.	ST Nr.	Artikel-Nr.	Preis CHF
Schmidlin Seifenspender	233471		100530	246.00
Verstärkungsflansch für Armaturenmontage	233547		100534	11.00

Ab- und Überlaufgarnituren

Geberit Clou System inkl. Deckel, verchromt, nur zusammen mit Option «ohne Überlaufloch»	Seite 75
Schmidlin Pushventil, inkl. Deckel, verchromt, verschliessbar	Seite 74

Alle Optionen und Zubehör für Waschbecken ab Seite 68.

Schmidlin ORBIS CORNER Wandbecken

mit Überlauf, inkl. Befestigungzubehör, inkl. Überlaufgarnitur verchromt

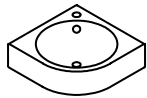

ohne Armaturenloch

Breite	Tiefe	Rand- höhe	SGVSB Nr.	ST Nr.	Artikel-Nr.	Preis CHF
43	43	12.5	233484.242		1132-0001	960.00

mit Armaturenloch

43	43	12.5	233485.241		1132-0002	960.00
----	----	------	------------	--	-----------	--------

Optionen

	Seite	+	Aufpreis
Ohne Überlaufloch [UL0]	70		59.00
Schmidlin GreenSteel	68		ab 2.00
Farbklasse II [FA0_ _]	237		115.00
Farbklasse III [FA0_ _]	237		115.00
Farbklasse IV [FA0_ _]	237		317.00
Farbklasse V [FA0_ _]	237		115.00
GLASUR PLUS [OV01]	68		88.00
Lochbohrung für Schmidlin Seifenspender [SSP02]	68		86.00
Runde Lochbohrung nach Mass [WT_ALS02]	69		121.00

Zubehör

	SGVSB Nr.	ST Nr.	Artikel-Nr.	Preis CHF
Schmidlin Seifenspender	233471		100530	246.00
Verstärkungsflansch für Armaturenmontage	233547		100534	11.00

Ab- und Überlaufgarnituren

Schmidlin Pushventil, inkl. Deckel, verchromt, verschliessbar				Seite 74
---	--	--	--	----------

Alle Optionen und Zubehör für Waschbecken ab Seite 68.

Schmidlin ORBIS MINI Einlegebecken

ohne Überlauf, inkl. Befestigungszubehör, unterbaufähig

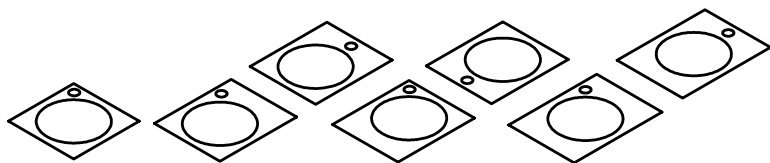

unterbaufähig

ohne Armaturenloch

	Breite	Tiefe	Rand- höhe	SGVSB Nr.	ST Nr.	Artikel-Nr.	Preis CHF
Becken in Mitte	30	30	1	233486.242		1180-0001	553.00
Becken links	35	30	1	233487.242		1513-0001	570.00
Becken rechts	35	30	1	233488.242		1541-0001	579.00
Becken in Mitte	40	30	1	233489.242		1239-0001	603.00

mit Armaturenloch hinten rechts

Becken in Mitte	30	30	1	233486.308		1180-0002	553.00
Becken links	35	30	1	233487.308		1513-0002	570.00
Becken rechts	35	30	1	233488.308		1541-0002	579.00
Becken in Mitte	40	30	1	233489.308		1239-0002	603.00

mit Armaturenloch seitlich

Becken links, Armaturenloch rechts	35	30	1	233487.305		1513-0003	553.00
Becken rechts, Armaturenloch links	35	30	1	233488.304		1541-0004	579.00
Armaturenloch rechts	40	30	1	233489.305		1239-0003	603.00
Armaturenloch links	40	30	1	233489.304		1239-0004	603.00

Optionen

	Seite	+	Aufpreis
Schmidlin GreenSteel	68		ab 2.00
Farbklasse II [FA0_ _]	237		115.00
Farbklasse III [FA0_ _]	237		115.00
Farbklasse IV [FA0_ _]	237		317.00
Farbklasse V [FA0_ _]	237		115.00
GLASUR PLUS [OV01]	68		88.00
Lochbohrung für Schmidlin Seifenspender [SSP02]	68		86.00
Runde Lochbohrung nach Mass [WT_ALS02]	69		121.00
Spezialanfertigung	70		auf Anfrage

Zubehör

	SGVSB Nr.	ST Nr.	Artikel-Nr.	Preis CHF
Schmidlin Seifenspender	233471		100530	246.00
Verstärkungsflansch für Armaturenmontage	233547		100534	11.00

Ab- und Überlaufgarnituren

Schaftventil 1¼, inkl. Deckel verchromt, nicht verschliessbar	Seite 74
Schmidlin Schaftventil 1 1/4", inkl. Deckel alpinweiss, emailliert, nicht verschliessbar	Seite 74
Schmidlin Schaftventil 1 1/4", inkl. Deckel alpinweiss matt, emailliert, nicht verschliessbar	Seite 74
Schmidlin Schaftventil 1 1/4", inkl. Deckel übrige Farben, emailliert, nicht verschliessbar	Seite 74

Alle Optionen und Zubehör für Waschbecken ab Seite 68.

Schmidlin ORBIS MINI Aufsatzbecken

ohne Überlauf, inkl. Befestigungzubehör, unterbaufähig

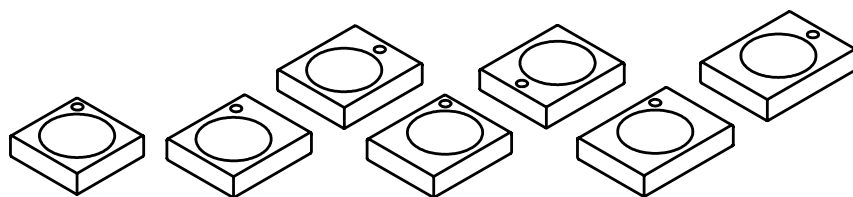

unterbaufähig

ohne Armaturenloch

	Breite	Tiefe	Rand- höhe	SGVSB Nr.	ST Nr.	Artikel-Nr.	Preis CHF
Becken in Mitte	30	30	8	233490.242		1644-0001	585.00
Becken links	35	30	8	233491.242		1231-0001	606.00
Becken rechts	35	30	8	233492.242		1236-0001	616.00
Becken in Mitte	40	30	8	233493.242		1368-0001	635.00

mit Armaturenloch hinten rechts

Becken in Mitte	30	30	8	233490.308		1644-0002	585.00
Becken links	35	30	8	233491.308		1231-0002	606.00
Becken rechts	35	30	8	233492.308		1236-0002	616.00
Becken in Mitte	40	30	8	233493.308		1368-0002	635.00

mit Armaturenloch seitlich

Becken links, Armaturenloch rechts	35	30	8	233491.305		1231-0003	585.00
Becken rechts, Armaturenloch links	35	30	8	233492.304		1236-0004	616.00
Armaturenloch rechts	40	30	8	233493.305		1368-0003	635.00
Armaturenloch links	40	30	8	233493.304		1368-0004	635.00

Optionen

	Seite	+	Aufpreis
Schmidlin GreenSteel	68		ab 2.00
Farbklasse II [FA0_ _]	237		115.00
Farbklasse III [FA0_ _]	237		115.00
Farbklasse IV [FA0_ _]	237		317.00
Farbklasse V [FA0_ _]	237		115.00
GLASUR PLUS [OV01]	68		88.00
Lochbohrung für Schmidlin Seifenspender [SSP02]	68		86.00
Runde Lochbohrung nach Mass [WT_ALS02]	69		121.00
Spezialanfertigung	70		auf Anfrage

Zubehör

	SGVSB Nr.	ST Nr.	Artikel-Nr.	Preis CHF
Schmidlin Seifenspender	233471		100530	246.00
Verstärkungsflansch für Armaturenmontage	233547		100534	11.00

Ab- und Überlaufgarnituren

Schaftventil 1¼, inkl. Deckel verchromt, nicht verschliessbar	Seite 74
Schmidlin Schaftventil 1 1/4", inkl. Deckel alpinweiss, emailliert, nicht verschliessbar	Seite 74
Schmidlin Schaftventil 1 1/4", inkl. Deckel alpinweiss matt, emailliert, nicht verschliessbar	Seite 74
Schmidlin Schaftventil 1 1/4", inkl. Deckel übrige Farben, emailliert, nicht verschliessbar	Seite 74

Alle Optionen und Zubehör für Waschbecken ab Seite 68.

Schmidlin ORBIS MINI Wandbecken

ohne Überlauf, inkl. Befestigungzubehör, unterbaufähig

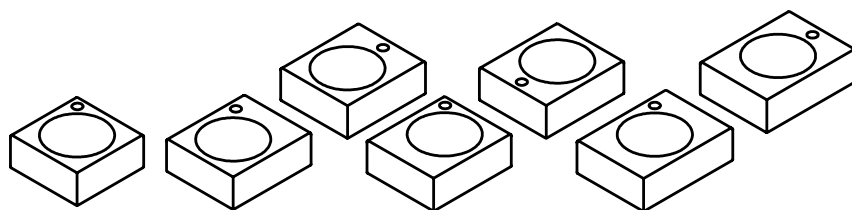

unterbaufähig

ohne Armaturenloch

	Breite	Tiefe	Randhöhe	SGVSB Nr.	ST Nr.	Artikel-Nr.	Preis CHF
Becken in Mitte	30	30	12.5	233494.242		1106-0001	612.00
Becken links	35	30	12.5	233495.242		1600-0001	635.00
Becken rechts	35	30	12.5	233496.242		1584-0001	645.00
Becken in Mitte	40	30	12.5	233497.242		1653-0001	664.00

mit Armaturenloch hinten rechts

Becken in Mitte	30	30	12.5	233494.308		1106-0002	612.00
Becken links	35	30	12.5	233495.308		1600-0002	635.00
Becken rechts	35	30	12.5	233496.308		1584-0002	645.00
Becken in Mitte	40	30	12.5	233497.308		1653-0002	664.00

mit Armaturenloch seitlich

Becken links, Armaturenloch rechts	35	30	12.5	233495.305		1600-0003	612.00
Becken rechts, Armaturenloch links	35	30	12.5	233496.304		1584-0004	645.00
Armaturenloch rechts	40	30	12.5	233497.305		1653-0003	664.00
Armaturenloch links	40	30	12.5	233497.304		1653-0004	664.00

mit Armaturenloch hinten

Becken in Mitte	40	35	12.5			1810-0002	664.00
-----------------	----	----	------	--	--	-----------	--------

Optionen

Optionen	Seite	+ Aufpreis
Schmidlin GreenSteel	68	ab 2.00
Farbklasse II [FA0_ _]	237	115.00
Farbklasse III [FA0_ _]	237	115.00
Farbklasse IV [FA0_ _]	237	317.00
Farbklasse V [FA0_ _]	237	115.00
GLASUR PLUS [OV01]	68	88.00
Lochbohrung für Schmidlin Seifenspender [SSP02]	68	86.00
Runde Lochbohrung nach Mass [WT_ALS02]	69	121.00
Schmidlin Kosmetiktuchspender (ab Breite 35 cm) [KTS_ _]	70	304.00
Spezialanfertigung	70	auf Anfrage
Lochbohrung für Steckdose [STP_ _]	69	191.00

Zubehör

Zubehör	SGVSB Nr.	ST Nr.	Artikel-Nr.	Preis CHF
Handtuchhalter zu Schmidlin ORBIS MINI / MERO MINI Wandbecken 35x30x12.5 cm	563015		109985	236.00
Handtuchhalter zu Schmidlin ORBIS MINI / MERO MINI Wandbecken 40x30x12.5 cm	563016		109986	236.00
Handtuchhalter zu Schmidlin ORBIS MINI Wandbecken 30x30x12.5 cm	563014		109984	236.00
Schmidlin Seifenspender	233471		100530	246.00
Verstärkungsflansch für Armaturenmontage	233547		100534	11.00

Ab- und Überlaufgarnituren

Schaftventil 1¼, inkl. Deckel verchromt, nicht verschliessbar	Seite 74
Schmidlin Schaftventil 1 1/4", inkl. Deckel alpinweiss, emailliert, nicht verschliessbar	Seite 74
Schmidlin Schaftventil 1 1/4", inkl. Deckel alpinweiss matt, emailliert, nicht verschliessbar	Seite 74
Schmidlin Schaftventil 1 1/4", inkl. Deckel übrige Farben, emailliert, nicht verschliessbar	Seite 74

Alle Optionen und Zubehör für Waschbecken ab Seite 68.

Schmidlin ORBIS MINI FRAME Wandbecken

ohne Überlauf, inkl. Befestigungzubehör

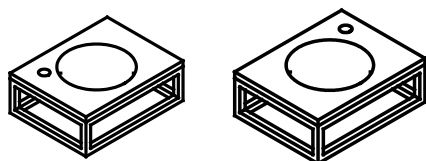

Schmidlin ORBIS MINI FRAME, inkl. FRAME Rahmen aus pulverbeschichtetem Stahl, schwarz matt

	Breite	Tiefe	Höhe	SGVSB Nr.	ST Nr.	Artikel-Nr.	Preis CHF
Armaturenloch hinten links	41	32	14.5	101541		2466-0003	1171.00
Armaturenloch hinten rechts	41	32	14.5	101542		2473-0003	1171.00

Optionen	Seite	+	Aufpreis
Schmidlin GreenSteel	68		ab 2.00
Farbklasse II [FA0_ _]	237		115.00
GLASUR PLUS [OV01]	68		88.00
Löcher für 3-Loch Armatur [WT_ALS01]	69		167.00
Lochbohrung für Schmidlin Seifenspende [SSP02]	68		86.00
Runde Lochbohrung nach Mass [WT_ALS02]	69		121.00

Ab- und Überlaufgarnituren

Schaftventil 1 1/4", inkl. Deckel verchromt, nicht verschliessbar	Seite 74
Schmidlin Schaftventil 1 1/4", inkl. Deckel alpinweiss, emailliert, nicht verschliessbar	Seite 74
Schmidlin Schaftventil 1 1/4", inkl. Deckel alpinweiss matt, emailliert, nicht verschliessbar	Seite 74
Schmidlin Schaftventil 1 1/4", inkl. Deckel übrige Farben, emailliert, nicht verschliessbar	Seite 74

Alle Optionen und Zubehör für Waschbecken ab Seite 68.

Schmidlin STUDIO Unterbaubecken

ohne Überlauf

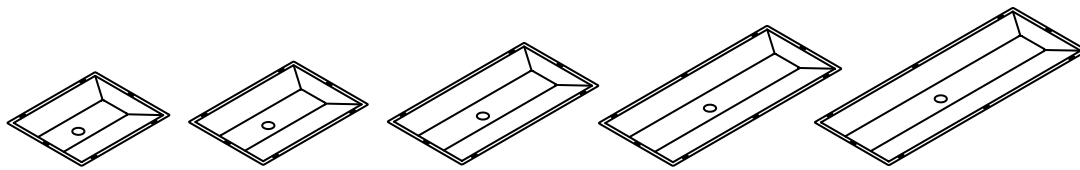

Breite	Tiefe	Becken-tiefe	SGVSB Nr.	ST Nr.	Artikel-Nr.	Preis CHF
44	36.3	7.8	233320.242		2090-0001	463.00
53	36.3	7.8	233321.242		2094-0001	504.00
70	36.3	7.8	233338.242		2063-0001	557.00
87	36.3	7.8	233339.242		2096-0001	583.00
103	36.3	7.8	233340.242		2077-0001	609.00

Optionen	Seite	Aufpreis
Schmidlin GreenSteel	68	ab 2.00
Farbklasse II [FA0_ _]	237	115.00
Farbklasse III [FA0_ _]	237	115.00
Farbklasse IV [FA0_ _]	237	317.00
Farbklasse V [FA0_ _]	237	115.00
GLASUR PLUS [OV01]	68	88.00

Zubehör	SGVSB Nr.	ST Nr.	Artikel-Nr.	Preis CHF
Schmidlin Montageset für Unterbaumontage (Montagewinkel, Set à 4 Stück)	233511		108317	46.00

Ab- und Überlaufgarnituren	Seite
Schaftventil 1 1/4", inkl. Deckel verchromt, nicht verschliessbar	Seite 74
Schmidlin Schaftventil 1 1/4", inkl. Deckel alpinweiss, emailliert, nicht verschliessbar	Seite 74
Schmidlin Schaftventil 1 1/4", inkl. Deckel alpinweiss matt, emailliert, nicht verschliessbar	Seite 74
Schmidlin Schaftventil 1 1/4", inkl. Deckel übrige Farben, emailliert, nicht verschliessbar	Seite 74

Alle Optionen und Zubehör für Waschbecken ab Seite 68.

Schmidlin STUDIO Einlegebecken

ohne Überlauf, inkl. Befestigungszubehör, unterbaufähig

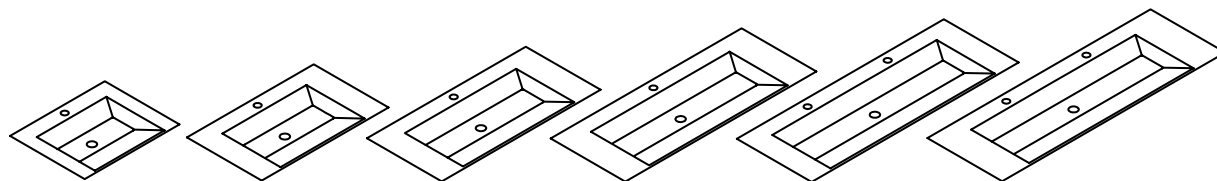

unterbaufähig

ohne Ablagefläche hinten, ohne Armaturenloch

Breite	Tiefe	Randhöhe	SGVSB Nr.	ST Nr.	Artikel-Nr.	Preis CHF
60	40	1	233312.242		1514-0001	648.00
80	40	1	233313.242		1216-0001	1141.00
100	40	1	233330.242		1310-0001	1353.00
120	40	1	233331.242		1646-0001	1564.00
130	40	1	233314.242		1156-0001	1757.00
140	40	1	233315.242		1396-0001	1757.00

mit Ablagefläche hinten, ohne Armaturenloch

60	47.5	1	233316.242		1109-0001	648.00
80	47.5	1	233317.242		1550-0001	1141.00
100	47.5	1	233332.242		1228-0001	1353.00
120	47.5	1	233333.242		1628-0001	1564.00
130	47.5	1	233318.242		1446-0001	1757.00
140	47.5	1	233319.242		1151-0001	1757.00

mit Ablagefläche hinten, mit Armaturenloch

60	47.5	1	233316.241		1109-0002	648.00
80	47.5	1	233317.241		1550-0002	1141.00
100	47.5	1	233332.241		1228-0002	1353.00
120	47.5	1	233333.241		1628-0002	1564.00
2 Armaturenlöcher	130	47.5	233318.241		1446-0002	1757.00
2 Armaturenlöcher	140	47.5	233319.241		1151-0002	1757.00

Optionen

Optionen	Seite	Aufpreis
Schmidlin GreenSteel	68	ab 2.00
Farbklasse II [FA0_ _]	237	115.00
Farbklasse III [FA0_ _]	237	115.00
Farbklasse IV [FA0_ _]	237	317.00
Farbklasse V [FA0_ _]	237	115.00
GLASUR PLUS [OV01]	68	88.00
Löcher für 3-Loch Armatur [WT_ALS01]	69	167.00
Lochbohrung für Schmidlin Seifenspender [SSP02]	68	86.00
Runde Lochbohrung nach Mass [WT_ALS02]	69	121.00
Spezialanfertigung	70	auf Anfrage

Zubehör

Zubehör	SGVSB Nr.	ST Nr.	Artikel-Nr.	Preis CHF
Schmidlin Seifenspender	233471		100530	246.00
Verstärkungsflansch für Armaturenmontage	233547		100534	11.00

Ab- und Überlaufgarnituren

Schaftventil 1¼, inkl. Deckel verchromt, nicht verschliessbar	Seite 74
Schmidlin Schaftventil 1 1/4", inkl. Deckel alpinweiss, emailliert, nicht verschliessbar	Seite 74
Schmidlin Schaftventil 1 1/4", inkl. Deckel alpinweiss matt, emailliert, nicht verschliessbar	Seite 74
Schmidlin Schaftventil 1 1/4", inkl. Deckel übrige Farben, emailliert, nicht verschliessbar	Seite 74

Schmidlin STUDIO Aufsatzbecken

ohne Überlauf, inkl. Befestigungszubehör, unterbaufähig

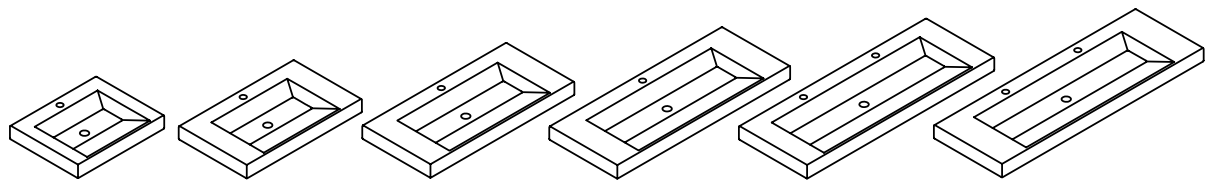

unterbaufähig

ohne Ablagefläche hinten, ohne Armaturenloch

Breite	Tiefe	Rand- höhe	SGVSB Nr.	ST Nr.	Artikel-Nr.	Preis CHF
60	40	8	233322.242		1502-0001	864.00
80	40	8	233323.242		1690-0001	1320.00
100	40	8	233334.242		1686-0001	1477.00
120	40	8	233335.242		1592-0001	1630.00
130	40	8	233324.242		1304-0001	1783.00
140	40	8	233325.242		1567-0001	1783.00

mit Ablagefläche hinten, ohne Armaturenloch

60	47.5	8	233326.242		1703-0001	864.00
80	47.5	8	233327.242		1384-0001	1320.00
100	47.5	8	233336.242		1204-0001	1477.00
120	47.5	8	233337.242		1468-0001	1630.00
130	47.5	8	233328.242		1479-0001	1783.00
140	47.5	8	233329.242		1096-0001	1783.00

mit Ablagefläche hinten, mit Armaturenloch

60	47.5	8	233326.241		1703-0002	864.00
80	47.5	8	233327.241		1384-0002	1320.00
100	47.5	8	233336.241		1204-0002	1477.00
120	47.5	8	233337.241		1468-0002	1630.00
2 Armaturenlöcher	130	47.5	233328.247		1479-0002	1783.00
2 Armaturenlöcher	140	47.5	233329.247		1096-0002	1783.00

Optionen

	Seite	+	Aufpreis
Schmidlin GreenSteel	68		ab 2.00
Farbklasse II [FA0_ _]	237		115.00
Farbklasse III [FA0_ _]	237		115.00
Farbklasse IV [FA0_ _]	237		317.00
Farbklasse V [FA0_ _]	237		115.00
GLASUR PLUS [OV01]	68		88.00
Löcher für 3-Loch Armatur [WT_ALSO1]	69		167.00
Lochbohrung für Schmidlin Seifenspender [SSP02]	68		86.00
Runde Lochbohrung nach Mass [WT_ALSO2]	69		121.00

Zubehör

	SGVSB Nr.	ST Nr.	Artikel-Nr.	Preis CHF
Schmidlin Seifenspender	233471		100530	246.00
Verstärkungsflansch für Armaturenmontage	233547		100534	11.00

Ab- und Überlaufgarnituren

Schaftventil 1 1/4", inkl. Deckel verchromt, nicht verschliessbar	Seite 74
Schmidlin Schaftventil 1 1/4", inkl. Deckel alpinweiss, emailliert, nicht verschliessbar	Seite 74
Schmidlin Schaftventil 1 1/4", inkl. Deckel alpinweiss matt, emailliert, nicht verschliessbar	Seite 74
Schmidlin Schaftventil 1 1/4", inkl. Deckel übrige Farben, emailliert, nicht verschliessbar	Seite 74

Alle Optionen und Zubehör für Waschbecken ab Seite 68.

Schmidlin STUDIO Wandbecken

ohne Überlauf, inkl. Befestigungszubehör, unterbaufähig

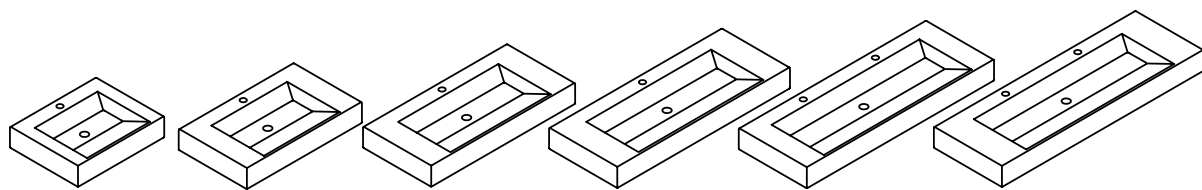

unterbaufähig

ohne Ablagefläche hinten, ohne Armaturenloch

Breite	Tiefe	Randhöhe	SGVSB Nr.	ST Nr.	Artikel-Nr.	Preis CHF
60	40	12.5	217312.242	3131816	1227-0001	887.00
80	40	12.5	217313.242	3131817	1033-0001	1293.00
100	40	12.5	217320.242		1732-0001	1458.00
120	40	12.5	217321.242		1291-0001	1620.00
130	40	12.5	217314.242	3131818	1183-0001	1783.00
140	40	12.5	217315.242	3131819	1482-0001	1783.00

mit Ablagefläche hinten, ohne Armaturenloch

60	47.5	12.5	217316.242		1443-0001	887.00
80	47.5	12.5	217317.242		1480-0001	1293.00
100	47.5	12.5	217323.242		1208-0001	1458.00
120	47.5	12.5	217324.242		1247-0001	1620.00
130	47.5	12.5	217318.242		1234-0001	1783.00
140	47.5	12.5	217319.242		1680-0001	1783.00

mit Ablagefläche hinten, mit Armaturenloch

60	47.5	12.5	217316.241	3131811	1443-0002	887.00	
80	47.5	12.5	217317.241	3131812	1480-0002	1293.00	
100	47.5	12.5	217323.241		1208-0002	1458.00	
120	47.5	12.5	217324.241		1247-0002	1620.00	
2 Armaturenlöcher	130	47.5	12.5	217318.247	3131813	1234-0002	1783.00
2 Armaturenlöcher	140	47.5	12.5	217319.247	3131814	1680-0002	1783.00

Optionen

Optionen	Seite	+	Aufpreis
Schmidlin GreenSteel	68		ab 2.00
Farbklasse II [FAO_ _]	237		115.00
Farbklasse III [FAO_ _]	237		115.00
Farbklasse IV [FAO_ _]	237		317.00
Farbklasse V [FAO_ _]	237		115.00
GLASUR PLUS [OV01]	68		88.00
Löcher für 3-Loch Armatur [WT_ALS01]	69		167.00
Lochbohrung für Schmidlin Seifenspender [SSP02]	68		86.00
Runde Lochbohrung nach Mass [WT_ALS02]	69		121.00
Schmidlin Kosmetiktuchspender (ab Breite 80) [KTS_ _]	70		304.00
Spezialanfertigung	70		auf Anfrage
Lochbohrung für Steckdose [STP_ _]	69		191.00

Zubehör

	SGVSB Nr.	ST Nr.	Artikel-Nr.	Preis CHF
Schmidlin Seifenspender	233471		100530	246.00
Verstärkungsflansch für Armaturenmontage	233547		100534	11.00

Ab- und Überlaufgarnituren

Schaftventil 1¼, inkl. Deckel verchromt, nicht verschliessbar	Seite 74
Schmidlin Schaftventil 1 1/4", inkl. Deckel alpinweiss, emailliert, nicht verschliessbar	Seite 74
Schmidlin Schaftventil 1 1/4", inkl. Deckel alpinweiss matt, emailliert, nicht verschliessbar	Seite 74
Schmidlin Schaftventil 1 1/4", inkl. Deckel übrige Farben, emailliert, nicht verschliessbar	Seite 74

Schmidlin VIVA Einlegebecken

ohne Überlauf, inkl. Befestigungszubehör, unterbaufähig

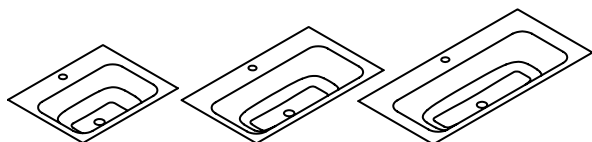

unterbaufähig

ohne Ablagefläche hinten, ohne Armaturenloch

Breite	Tiefe	Randhöhe	SGVSB Nr.	ST Nr.	Artikel-Nr.	Preis CHF
60	42.5	1	233422.242		1094-0001	1088.00
80	42.5	1	233423.242		1426-0001	1252.00
100	42.5	1	233424.242		1525-0001	1400.00

mit Ablagefläche hinten, ohne Armaturenloch

60	47.5	1	233425.242	3131882	1087-0001	1088.00
80	47.5	1	233426.242	3131884	1235-0001	1252.00
100	47.5	1	233427.242	3131886	1161-0001	1400.00

mit Ablagefläche hinten, mit Armaturenloch

60	47.5	1	233425.241	3131881	1087-0002	1088.00
80	47.5	1	233426.241	3131883	1235-0002	1252.00
100	47.5	1	233427.241	3131885	1161-0002	1400.00

Optionen

Optionen	Seite	+	Aufpreis
Schmidlin GreenSteel	68		ab 2.00
Farbklasse II [FA0_ _]	237		115.00
Farbklasse III [FA0_ _]	237		115.00
Farbklasse IV [FA0_ _]	237		317.00
Farbklasse V [FA0_ _]	237		115.00
GLASUR PLUS [OV01]	68		88.00
Löcher für 3-Loch Armatur [WT_ALS01]	69		167.00
Lochbohrung für Schmidlin Seifenspender [SSP02]	68		86.00
Runde Lochbohrung nach Mass [WT_ALS02]	69		121.00
Spezialanfertigung	70		auf Anfrage

Zubehör

Zubehör	SGVSB Nr.	ST Nr.	Artikel-Nr.	Preis CHF
Schmidlin Seifenspender	233471		100530	246.00
Verstärkungsflansch für Armaturenmontage	233547		100534	11.00

Ab- und Überlaufgarnituren

Schaftventil 1¼, inkl. Deckel verchromt, nicht verschliessbar	Seite 74
Schmidlin Schaftventil 1 1/4", inkl. Deckel alpinweiss, emailliert, nicht verschliessbar	Seite 74
Schmidlin Schaftventil 1 1/4", inkl. Deckel alpinweiss matt, emailliert, nicht verschliessbar	Seite 74
Schmidlin Schaftventil 1 1/4", inkl. Deckel übrige Farben, emailliert, nicht verschliessbar	Seite 74

Alle Optionen und Zubehör für Waschbecken ab Seite 68.

Schmidlin VIVA Aufsatzbecken

ohne Überlauf, inkl. Befestigungszubehör, unterbaufähig

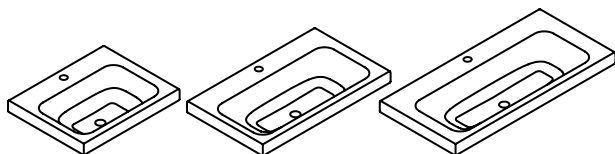

unterbaufähig

ohne Ablagefläche hinten, ohne Armaturenloch

Breite	Tiefe	Randhöhe	SGVSB Nr.	ST Nr.	Artikel-Nr.	Preis CHF
60	42.5	6	233416.242		1278-0001	1088.00
80	42.5	6	233417.242		1378-0001	1252.00
100	42.5	6	233418.242		1599-0001	1400.00

mit Ablagefläche hinten, ohne Armaturenloch

60	47.5	6	233419.242	3131802	1491-0001	1088.00
80	47.5	6	233420.242	3131804	1474-0001	1252.00
100	47.5	6	233421.242	3131806	1037-0001	1400.00

mit Ablagefläche hinten, mit Armaturenloch

60	47.5	6	233419..241	3131801	1491-0002	1088.00
80	47.5	6	233420..241	3131803	1474-0002	1252.00
100	47.5	6	233421..241	3131805	1037-0002	1400.00

Optionen

Optionen	Seite	+	Aufpreis
Schmidlin GreenSteel	68		ab 2.00
Farbkategorie II [FA0_ _]	237		115.00
Farbkategorie III [FA0_ _]	237		115.00
Farbkategorie IV [FA0_ _]	237		317.00
Farbkategorie V [FA0_ _]	237		115.00
GLASUR PLUS [OV01]	68		88.00
Löcher für 3-Loch Armatur [WT_ALS01]	69		167.00
Lochbohrung für Schmidlin Seifenspender [SSP02]	68		86.00
Runde Lochbohrung nach Mass [WT_ALS02]	69		121.00
Spezialanfertigung	70		auf Anfrage

Zubehör

Zubehör	SGVSB Nr.	ST Nr.	Artikel-Nr.	Preis CHF
Schmidlin Seifenspender	233471		100530	246.00
Verstärkungsflansch für Armaturenmontage	233547		100534	11.00

Ab- und Überlaufgarnituren

Schaftventil 1 1/4", inkl. Deckel verchromt, nicht verschliessbar	Seite 74
Schmidlin Schaftventil 1 1/4", inkl. Deckel alpinweiss, emailliert, nicht verschliessbar	Seite 74
Schmidlin Schaftventil 1 1/4", inkl. Deckel alpinweiss matt, emailliert, nicht verschliessbar	Seite 74
Schmidlin Schaftventil 1 1/4", inkl. Deckel übrige Farben, emailliert, nicht verschliessbar	Seite 74

Alle Optionen und Zubehör für Waschbecken ab Seite 68.

Schmidlin VIVA Wandbecken

ohne Überlauf, inkl. Befestigungszubehör, unterbaufähig

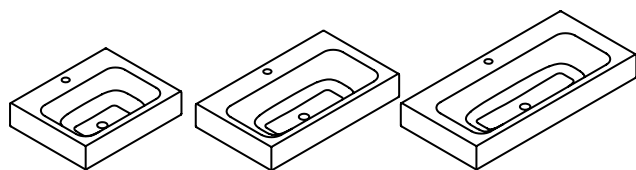

unterbaufähig

ohne Ablagefläche hinten, ohne Armaturenloch

Breite	Tiefe	Randhöhe	SGVSB Nr.	ST Nr.	Artikel-Nr.	Preis CHF
60	42.5	12.5	217325.242	3131872	1295-0001	1088.00
80	42.5	12.5	217326.242	3131875	1077-0001	1252.00
100	42.5	12.5	217327.242	3131878	1097-0001	1400.00

mit Ablagefläche hinten, ohne Armaturenloch

60	47.5	12.5	217328.242	3131871	1176-0001	1088.00
80	47.5	12.5	217329.242	3131874	1123-0001	1252.00
100	47.5	12.5	217330.242	3131877	1272-0001	1400.00

mit Ablagefläche hinten, mit Armaturenloch

60	47.5	12.5	217328..241	3131870	1176-0002	1088.00
80	47.5	12.5	217329..241	3131873	1123-0002	1252.00
100	47.5	12.5	217330..241	3131876	1272-0002	1400.00

Optionen

Optionen	Seite	+	Aufpreis
Schmidlin GreenSteel	68		ab 2.00
Farbklasse II [FA0_ _]	237		115.00
Farbklasse III [FA0_ _]	237		115.00
Farbklasse IV [FA0_ _]	237		317.00
Farbklasse V [FA0_ _]	237		115.00
GLASUR PLUS [OV01]	68		88.00
Löcher für 3-Loch Armatur [WT_ALS01]	69		167.00
Lochbohrung für Schmidlin Seifenspender [SSP02]	68		86.00
Runde Lochbohrung nach Mass [WT_ALS02]	69		121.00
Spezialanfertigung	70		auf Anfrage
Lochbohrung für Steckdose [STP_ _]	69		191.00

Zubehör

Zubehör	SGVSB Nr.	ST Nr.	Artikel-Nr.	Preis CHF
Schmidlin Seifenspender	233471		100530	246.00
Verstärkungsflansch für Armaturenmontage	233547		100534	11.00

Ab- und Überlaufgarnituren

Schaftventil 1 1/4", inkl. Deckel verchromt, nicht verschliessbar	Seite 74
Schmidlin Schaftventil 1 1/4", inkl. Deckel alpinweiss, emailliert, nicht verschliessbar	Seite 74
Schmidlin Schaftventil 1 1/4", inkl. Deckel alpinweiss matt, emailliert, nicht verschliessbar	Seite 74
Schmidlin Schaftventil 1 1/4", inkl. Deckel übrige Farben, emailliert, nicht verschliessbar	Seite 74

Alle Optionen und Zubehör für Waschbecken ab Seite 68.

Schmidlin LOTUS EVO

Waschbecken mit integriertem Badmöbel aus Echtholz- oder supermattem Kunstharz-Laminat. Soft-Close und Push-Open. Inkl. Befestigungszubehör

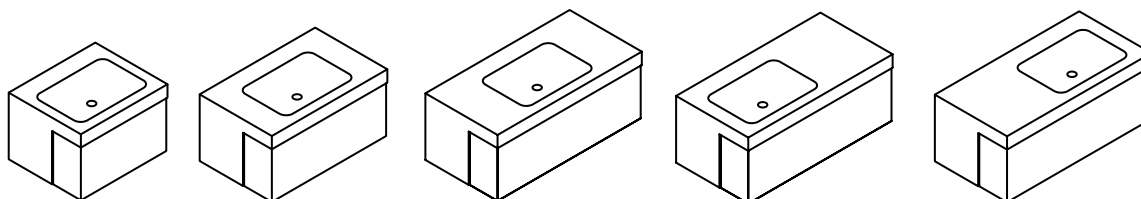

mit/ohne Armaturenloch

	Breite	Tiefe	Randhöhe	SGVSB Nr.	ST Nr.	Artikel-Nr.	Preis CHF
Becken in Mitte	60	50	8 / 40	233499		2095-9999	3368.00
Becken in Mitte	80	50	8 / 40	233500		2112-9999	3540.00
Becken in Mitte	100	50	8 / 40	233501		2091-9999	3660.00
Becken links	100	50	8 / 40	233502		2074-9999	3660.00
Becken rechts	100	50	8 / 40	233503		2114-9999	3660.00

Optionen

	Seite	+ Aufpreis
Schmidlin GreenSteel	68	ab 2.00
Farbklasse II [FA0_ _]	237	115.00
Farbklasse III [FA0_ _]	237	115.00
Farbklasse IV [FA0_ _]	237	317.00
Farbklasse V [FA0_ _]	237	115.00
GLASUR PLUS [OV01]	68	88.00
Lochbohrung für Schmidlin Seifenspender [SSP02]	68	86.00

Optionen Oberfläche Badmöbel

	+ Aufpreis
Echtholz-Laminat: Wood light oak, Wood titanium oak oder Wood planked walnut [FAM10_]	0.00
Supermatte Laminat: Grigio londra, Grigio bromo, Nero ingo oder Bronze doha [FAM20_]	0.00

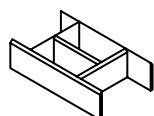

111001

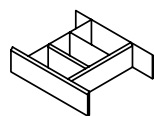

111002

Zubehör

	SGVSB Nr.	ST Nr.	Artikel-Nr.	Preis CHF
Inneneinteilung für Badmöbel EVO aus Massivholz, 218 x 100 x 373 mm, Esche schwarz lackiert	233512		111001	218.00
Inneneinteilung für Badmöbel EVO aus Massivholz, 323 x 100 x 373 mm, Esche schwarz lackiert	233513		111002	236.00
Schmidlin Seifenspender	233471		100530	246.00
Verstärkungsflansch für Armaturenmontage	233547		100534	11.00

Ab- und Überlaufgarnituren

Schaftventil 1¼, inkl. Deckel verchromt, nicht verschliessbar	Seite 74
Schmidlin Schaftventil 1 1/4", inkl. Deckel alpinweiss, emailliert, nicht verschliessbar	Seite 74
Schmidlin Schaftventil 1 1/4", inkl. Deckel alpinweiss matt, emailliert, nicht verschliessbar	Seite 74
Schmidlin Schaftventil 1 1/4", inkl. Deckel übrige Farben, emailliert, nicht verschliessbar	Seite 74

Alle Optionen und Zubehör für Waschbecken ab Seite 68.

Schmidlin MERO EVO

Waschbecken mit integriertem Badmöbel aus Echtholz- oder supermattem Kunstharz-Laminat. Soft-Close und Push-Open. Inkl. Befestigungszubehör, inkl. Überlaufgarnitur verchromt

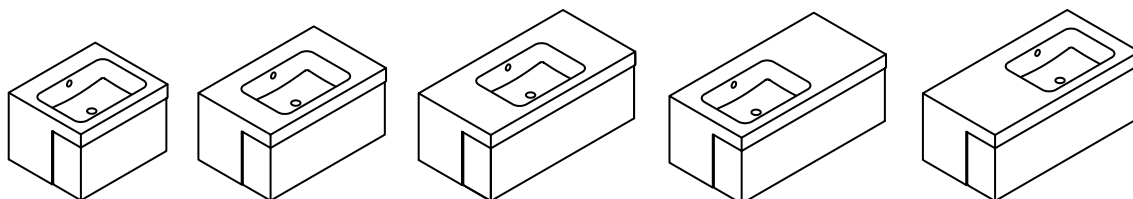

mit/ohne Armaturenloch

	Breite	Tiefe	Randhöhe	SGVSB Nr.	ST Nr.	Artikel-Nr.	Preis CHF
Becken in Mitte	60	50	8 / 40	233542		2117-9999	3422.00
Becken in Mitte	80	50	8 / 40	233506		2108-9999	3593.00
Becken in Mitte	100	50	8 / 40	233507		2103-9999	3712.00
Becken links	100	50	8 / 40	233508		2106-9999	3712.00
Becken rechts	100	50	8 / 40	233509		2125-9999	3712.00

Optionen

	Seite	+ Aufpreis
Ohne Überlaufloch [UL0]	70	59.00
Schmidlin GreenSteel	68	ab 2.00
Farbklasse II [FA0_ _]	237	115.00
Farbklasse III [FA0_ _]	237	115.00
Farbklasse IV [FA0_ _]	237	317.00
Farbklasse V [FA0_ _]	237	115.00
GLASUR PLUS [OV01]	68	88.00
Lochbohrung für Schmidlin Seifenspender [SSP02]	68	86.00

Optionen Oberfläche Badmöbel

	+ Aufpreis
Echtholz-Laminat: Wood light oak, Wood titanium oak oder Wood planked walnut [FAM10_]	0.00
Supermattem Laminat: Grigio londra, Grigio bromo, Nero ingo oder Bronze doha [FAM20_]	0.00

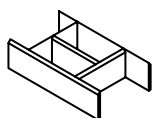

111001

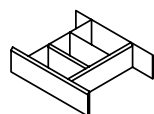

111002

Zubehör

	SGVSB Nr.	ST Nr.	Artikel-Nr.	Preis CHF
Inneneinteilung für Badmöbel EVO aus Massivholz, 218 x 100 x 373 mm, Esche schwarz lackiert	233512		111001	218.00
Inneneinteilung für Badmöbel EVO aus Massivholz, 323 x 100 x 373 mm, Esche schwarz lackiert	233513		111002	236.00
Schmidlin Seifenspender	233471		100530	246.00
Verstärkungsflansch für Armaturenmontage	233547		100534	11.00

Ab- und Überlaufgarnituren

Schmidlin Pushventil, inkl. Deckel, verchromt, verschliessbar	Seite 74
---	----------

Alle Optionen und Zubehör für Waschbecken ab Seite 68.

Schmidlin Waschbecken: Optionen

Schmidlin GLASUR PLUS

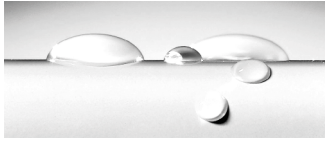

Reinigungsfreundliche, schmutzabweisende Oberflächenbehandlung

	Aufpreis
zu allen Waschbeckenmodellen (ohne freistehende) [OV01]	88.00
zu allen freistehenden Waschbeckenmodellen [OV01]	114.00

Schmidlin GreenSteel



Waschbecken aus CO2-reduziertem Stahl
Mehr Informationen S. 226

	SGVSB Nr.	Aufpreis
GreenSteel 25 - zu allen Waschbecken	100968	2.00
GreenSteel 50 - zu allen Waschbecken	100969	4.00
GreenSteel 100 - zu allen Waschbecken	100970	8.00

Schmidlin SUBITO

- für Vario-Produkte
- Lieferung in 4 Arbeitstagen (inkl. definierte Optionen:
GreenSteel, Farben, GLASUR PLUS, Lochbohrung für Schmidlin Seifenspender)
- Lieferort wahlweise Lager Grosshandel oder direkt auf Baustelle.

	Aufpreis
Lieferoption SUBITO - 1 Stück	331.00
Lieferoption SUBITO - ab 2. Stück, pro Stück (Bedingung: gleiche Artikelnummer)	117.00

Lochbohrung für Seifenspender

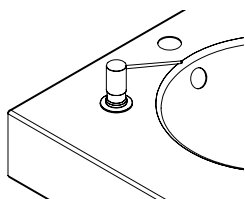

	Seite	Aufpreis
Lochbohrung für Schmidlin Seifenspender (Standardposition gemäss Massskizzen) [SSP02]		86.00
Schmidlin Seifenspender	73	246.00

Löcher für 3-Loch-Armatur

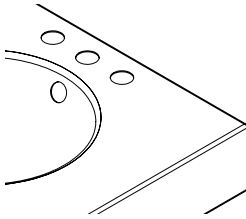

	Aufpreis
Löcher für 3-Loch-Armatur [WT_ALS01]	167.00

Lochbohrungen für Steckdose

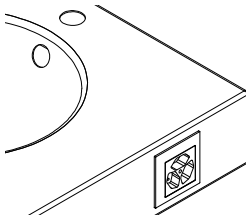

Lochbohrungen für Steckdose, optional für diverse Schmidlin Wandbecken

	Aufpreis
Lochbohrungen für Steckdose Feller EDIZIOdue 3xT12/T13, seitlich links oder rechts hinten, inkl. Erdungslasche [STP_...]	191.00

Rundloch-Bohrung nach Mass

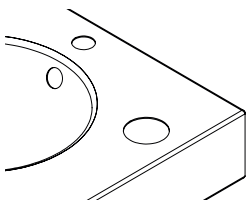

	Aufpreis
Rundloch-Bohrung nach Mass (z.B. für Sonder-Seifenspender, Abfall-Halterung, etc.) [WT_ALS02]	121.00

Ohne Überlaufloch / Überlaufloch vorne

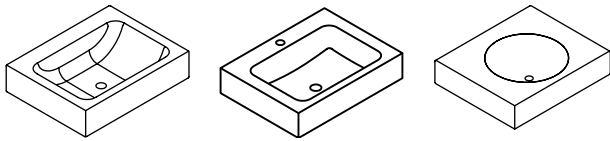

optional für Waschbeckenlinien Schmidlin CONTURA, MERO, MERO MINI und ORBIS

	Aufpreis
ohne Überlaufloch, ORBIS [UL0]	0.00
ohne Überlaufloch, CONTURA, MERO [UL0]	59.00
Überlaufloch seitlich, MERO MINI [UL45/81]	59.00
Überlauf vorne [ULP67]	122.00

Spezialanfertigung

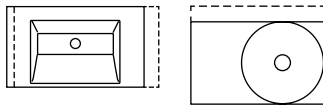

	Aufpreis
Spezialanfertigung	auf Anfrage

Schmidlin Kosmetiktuchspender



optional für Waschbeckenlinien Schmidlin CONTURA, LOTUS, MERO, MERO MINI, ORBIS, ORBIS MINI und STUDIO.

	Aufpreis
Schmidlin Kosmetiktuchspender (für Kosmetiktuchbox 100 - 125 mm) [KTS_ _]	304.00

Schmidlin Waschbecken: Zubehör

Schmidlin Email-Reiniger / Schmidlin Trocknungstuch

Schonende Pflege und Reinigung aller Schmidlin Produkte aus glasierten Titanstahl. Der Schmidlin Email-Reiniger ist säurefrei und umweltfreundlich. Nicht empfohlen für Produkte mit Schmidlin GLASUR PLUS.



	SGVSB Nr.	ST Nr.	Artikel-Nr.	Preis CHF
Tube 200 ml	887005	8351220	100456	25.00
Schmidlin Trocknungstuch	217600		110926	22.30

Schmidlin ELEMENT Handtuchhalter magnetisch



passend zu allen Schmidlin Wandbecken und freistehenden Badewannen

Länge 36 cm, Höhe 4 cm, Tiefe 7,5 cm

	SGVSB Nr.	ST Nr.	Artikel-Nr.	Preis CHF
Schmidlin ELEMENT, Handtuchhalter magnetisch, verchromt	520000	4333126	108240	348.00
Schmidlin ELEMENT, Handtuchhalter magnetisch, schwarz matt, eloxiert	520000	4333126	111716	348.00

Schmidlin Seifenspender magnetisch



ELEMENT Seifenspender

Verso Seifenspender

passend zu allen Schmidlin Waschbecken

Klarglas, Höhe 16 cm, Ø 6,6 cm

	SGVSB Nr.	ST Nr.	Artikel-Nr.	Preis CHF
Schmidlin ELEMENT, Seifenspender magnetisch, verchromt	520001	4333148	108241	196.00
Schmidlin ELEMENT, Seifenspender magnetisch, schwarz matt			117786	196.00
Schmidlin VERSO, Seifenspender magnetisch, schwarz matt			117456	85.00

NEU

Schmidlin ELEMENT Glashalter magnetisch



passend zu allen Schmidlin Waschbecken
Klarglas, Höhe 10 cm, Ø 6,6 cm

	SGVSB Nr.	ST Nr.	Artikel-Nr.	Preis CHF
Schmidlin ELEMENT, Glashalter magnetisch, verchromt	520003	4333151	108242	109.00
Schmidlin ELEMENT, Glashalter magnetisch, schwarz matt			117787	109.00

Schmidlin ELEMENT Seifenschale magnetisch



passend zu allen Schmidlin Waschbecken
Klarglas, Höhe 5,5 cm, Ø 11 cm

	SGVSB Nr.	ST Nr.	Artikel-Nr.	Preis CHF
Schmidlin ELEMENT, Seifenschale magnetisch, verchromt	520002	4333145	108243	112.00
Schmidlin ELEMENT, Seifenschale magnetisch, schwarz matt			117788	112.00

Schmidlin ELEMENT Kerzenhalter magnetisch



passend zu allen Schmidlin Waschbecken und Badewannen
Ø 6.5 cm

	SGVSB Nr.	ST Nr.	Artikel-Nr.	Preis CHF
Schmidlin ELEMENT, Kerzenhalter magnetisch, verchromt	520004		109547	102.00
Schmidlin ELEMENT, Kerzenhalter magnetisch, schwarz matt			117789	102.00

Schmidlin Verstärkungsflansch für Armaturenmontage

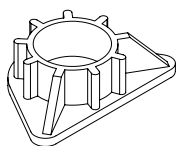

passend zu allen Schmidlin Waschbecken mit Armaturenloch

	SGVSB Nr.	ST Nr.	Artikel-Nr.	Preis CHF
Verstärkungsflansch für Armaturenmontage	233547		100534	11.00

Schmidlin Seifenspender

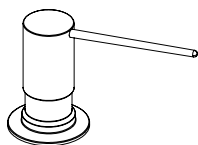

passend zu den meisten Schmidlin Waschbecken, verchromt.

Höhe 7,9 cm, Gesamthöhe mit Flasche 25,6 cm. Füllmenge: 250 ml.

Lochbohrung für Schmidlin Seifenspender separat bestellen.

	SGVSB Nr.	ST Nr.	Artikel-Nr.	Preis CHF
Schmidlin Seifenspender	233471		100530	246.00
Lochbohrung für Schmidlin Seifenspender (Standardposition gemäss Massskizzen)				86.00
Ersatzflasche zu Schmidlin Seifenspender, 250 ml	21120		100531	17.60
Ersatzschlauch zu Schmidlin Seifenspender	21121		100532	8.70
Ersatzpumpkopf zu Schmidlin Seifenspender	21122		100533	137.00

Schmidlin Handtuchhalter zu ORBIS MINI / MERO MINI



passend zu Schmidlin ORBIS MINI / MERO MINI Wandbecken, verchromt. Lochbohrung für Schmidlin Handtuchhalter zu ORBIS MINI / MERO MINI separat bestellen.

	SGVSB Nr.	ST Nr.	Artikel-Nr.	Preis CHF
Handtuchhalter zu Schmidlin ORBIS MINI Wandbecken 30x30x12.5 cm, chrom	563014		109984	236.00
Handtuchhalter zu Schmidlin ORBIS MINI / MERO MINI Wandbecken 35x30x12.5 cm, chrom	563015		109985	236.00
Handtuchhalter zu Schmidlin ORBIS MINI / MERO MINI Wandbecken 40x30x12.5 cm, chrom	563016		109986	236.00

Schmidlin Rosette zum Waschtisch-Überlaufset

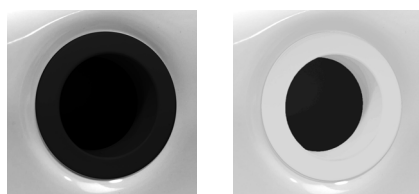

passend zu allen Schmidlin Waschbecken

NEU

	SGVSB Nr.	ST Nr.	Artikel-Nr.	Preis CHF
Rosette, Messing, alpinweiss			111630	26.00
Rosette, Messing, schwarz matt	233549		111631	26.00

Schablonen für Waschbecken

Alle Schablonen für Waschbecken als dxf und pdf im Massstab 1:1 auf www.schmidlin.ch.

	SGVSB Nr.	ST Nr.	Artikel-Nr.	Preis CHF
Schablone als 1:1 Ausdruck			V00012	37.00

Schmidlin Waschbecken: Garnituren

Schaftventile, nicht verschliessbar



passend zu CONTURA, DUETT, LOFT, LOTUS, MERO MINI, ORBIS MINI, STUDIO, VIVA
(nicht verschliessbar, ohne Staufunktion)

	SGVSB Nr.	ST Nr.	Artikel-Nr.	Preis CHF
Schaftventil 1 1/4", inkl. Deckel verchromt, nicht verschliessbar	895401	3131890.501	100454	91.00
Schmidlin Schaftventil 1 1/4", inkl. Deckel alpinweiss, emailliert, nicht verschliessbar	853206.100	3131890.100	2068-0001	177.00
Schmidlin Schaftventil 1 1/4", inkl. Deckel alpinweiss matt, emailliert, nicht verschliessbar	853206.103	3131890.536	2068-0002	199.00
Schmidlin Schaftventil 1 1/4", inkl. Deckel emailliert, übrige Farben, nicht verschliessbar	853206.XXX		2068-9999	199.00
Schmidlin Schaftventil 1 1/4", inkl. Deckel alpinweiss, GLASUR PLUS, emailliert, nicht verschliessbar			2068-9999	199.00
Deckel zu Schmidlin Schaftventil 1 1/4", alpinweiss, emailliert			2330-0001	153.00
Deckel zu Schmidlin Schaftventil 1 1/4", übrige Farben, emailliert			2330-9999	175.00
Deckel zu Schmidlin Schaftventil 1 1/4", alpinweiss, GLASUR PLUS, emailliert			2330-9999	167.00

Schmidlin Pushventil



passend zu CONTURA, MERO, ORBIS, ORBIS CORNER (verschliessbar)

	SGVSB Nr.	ST Nr.	Artikel-Nr.	Preis CHF
Schmidlin Pushventil, inkl. Deckel verchromt, verschliessbar	853205.501	3131891.501	100455	115.00

Universal- und Schaftventile



nicht verschliessbar



verschliessbar

	SGVSB Nr.	ST Nr.	Artikel-Nr.	Preis CHF
Viega Universalventil Visign V1, nicht verschliessbar, Messing verchromt (492670)	851345		107976	177.25
Viega Universalventil Visign V1, verschliessbar, Messing verchromt (492687)	851346		107508	212.65

Geberit Clou System



Für Waschbeckenlinien CONTURA, DUETT, MERO, ORBIS, VIVA

	SGVSB Nr.	ST Nr.	Artikel-Nr.	Preis CHF
Geberit Clou System (inkl. Deckel, verchromt): nur zusammen mit Option «ohne Überlaufloch»			107543	130.00

Raumschaffer-Geruchsverschluss

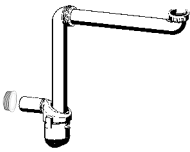

für Aufputzmontage, Kunststoff, höhenverstellbar, Anschlussbogen Kunststoff weiss

	SGVSB Nr.	ST Nr.	Artikel-Nr.	Preis CHF
Viega Raumsparstift 1 1/4 " x 32/46, inkl. Steckdichtung 46 mm (820466)	851348		117204	40.00

Flaschengeruchsverschlüsse



109503

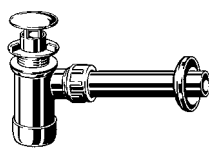

107977

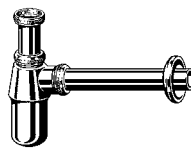

107978

	SGVSB Nr.	ST Nr.	Artikel-Nr.	Preis CHF
Viega Eleganta Flaschengeruchsverschluss für Waschtische, Messing verchromt (440190)	851338		109503	338.05
Viega Flaschengeruchsverschluss für Waschtische ohne Überlauf, Kunststoff weiss (470081)	851339		100279	140.10
Viega Flaschengeruchsverschluss für Waschtische ohne Überlauf, Messing verchromt (472528)	851340		107977	191.65
Viega Flaschengeruchsverschluss, Messing verchromt (100674)	851341		107978	47.75

Röhrengeruchsverschlüsse

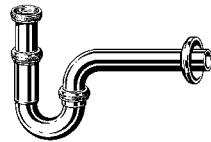
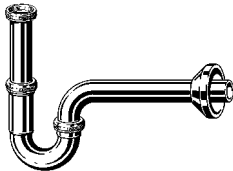

	SGVSB Nr.	ST Nr.	Artikel-Nr.	Preis CHF
Viega Röhrengeruchsverschluss Plus-Siphon, DN 32, Messing verchromt (101572)	851334.501		100110	70.80
Viega Röhrengeruchsverschluss Plus-Siphon, Messing edelmessing (125165)	851334.511		107979	739.55
Viega Röhrengeruchsverschluss Plus-Siphon, Messing edelmatt/velourchrom (310226)	851334.528		107980	157.65
Viega Röhrengeruchsverschluss Plus-Siphon, Messing reinweiss (108939)	851334.100		107981	167.20
Viega Röhrengeruchsverschluss, Messing verchromt; L1 75 mm, L2 170 mm, H1 140-190 mm, H2 115 mm (305611)	851335.501		107982	65.30
Viega Röhrengeruchsverschluss, Messing verchromt; L1 85 mm, L2 200 mm, H1 160-220 mm, H2 125 mm (123451)	851336.501		107983	125.15
Viega Röhrengeruchsverschluss, Messing verchromt; L1: 85 mm, L2 200 mm, H1 140-200 mm, H2 125 mm (122515)	851337.501		100175	125.15

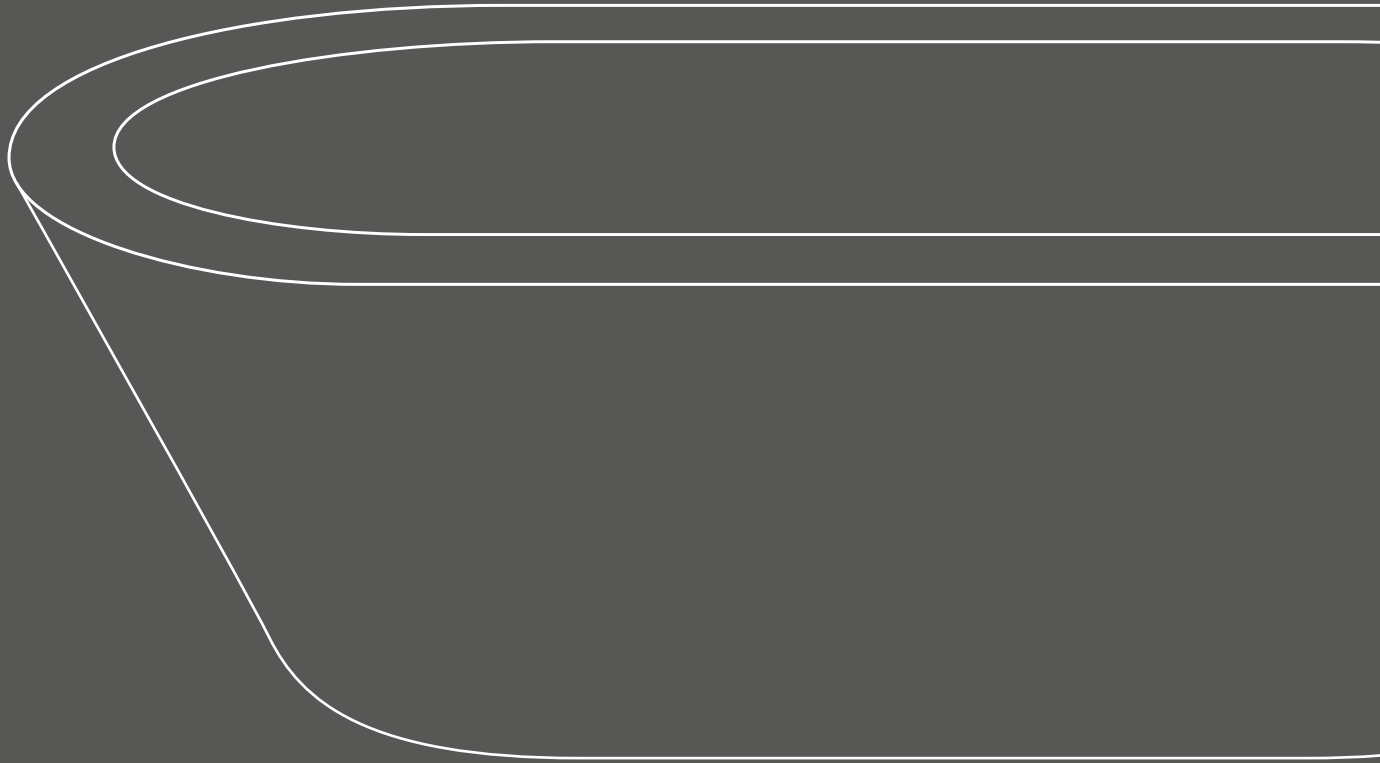

Schmidlin AMENA

Randhöhe 30 mm

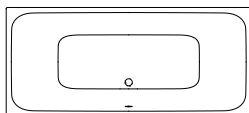

Länge	Breite	Tiefe	SGVSB Nr.	ST Nr.	Artikel-Nr.	Preis CHF
170	75	42	111295	1111161	2309-0001	809.00
180	80	42	111296	1111162	2322-0001	876.00

Optionen	Seite	+	Aufpreis
Mit Zargen [Z_ _ _]	131		175.00
Mit Zargenlöcher [ZL01]	131		0.00
Schmidlin GreenSteel	130		ab 9.00
Farbklasse II [FA0_ _]	237		303.00
Farbklasse III [FA0_ _]	237		303.00
Farbklasse IV [FA0_ _]	237		571.00
ANTIGLISS PRO [GT01]	130		236.00
AQUAGRIP [GT04]	130		232.00
GLASUR PLUS [OV01]	130		259.00
Griff SAFE (1 Stück) [GFT_02]	133		283.00
Lochbohrung für Schmidlin TOUCH CONTROL [AT0001]	142		129.00
Scharfkantige Ecke (Radius 5 mm) [EA_ _ 04]	132		317.00
Geschnittene Ecke [EA_ _03]	132		428.00
Abgerundete Ecke [EA_ _02]	133		570.00
Einlaufgarnitur Schmidlin SPLASH [SP_ _]	134		1087.00
Schmidlin SOUNDBOX [SSY01]	134		2074.00
Spezialanfertigung	133		auf Anfrage

Whirlsysteme	Seite	+	Aufpreis
Schmidlin JET [WS01]	146		6169.00
Schmidlin SPA [WS02]	147		5072.00
Schmidlin JET+SPA [WS03]	148		10841.00
Schmidlin SILENT [WS04]	144		6687.00
Schmidlin AQUA SILENT [WS06]	145		7275.00

Zubehör	SGVSB Nr.	ST Nr.	Artikel-Nr.	Preis CHF
Schmidlin Badewannen-Montagesystem (SIA 181)	117125	1431190	101189	179.00
Schmidlin Badewannen-Montagesystem (SIA 181), mit Dichtband	117123	1431180	108805	382.00
Schmidlin INFINITY Badewannenträger (SIA 181)				Seite 138
Schmidlin Schürzensets (SIA 181)				Seite 139
Schmidlin Vormauerungsband (SIA 181), Rolle zu 3 m	886103	1461180	100457	44.00
Schmidlin Zargen-Montagewinkel (SIA 181), Satz (4 Stück)	881621	1461118	101196	22.00
Zargengummiprofil				Seite 139

Ab- und Überlaufgarnituren	
Schmidlin HIGH FIVE 52	Seite 140
Schmidlin HIGH FIVE 52 TRIO	Seite 142
Schmidlin SPRING 50	Seite 142
Viega Multiplex	Seite 140
Viega Multiplex Trio	Seite 141

Alle Optionen und Zubehör für Badewannen ab Seite 130.



Schmidlin ARIA 50

Randhöhe 30 mm

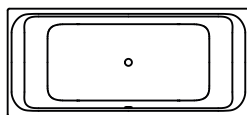

Länge	Breite	Tiefe	SGVSB Nr.	ST Nr.	Artikel-Nr.	Preis CHF
170	75	50		1111695	2512-0001	1498.00
170	80	50		1111696	2500-0001	1675.00
170	85	50		1111697	2505-0001	1701.00
175	75	50		1111698	2513-0001	1675.00
175	80	50		1111699	2501-0001	1726.00
175	85	50		1111700	2510-0001	1701.00
180	75	50		1111701	2506-0001	1726.00
180	80	50	111629	1111600	2459-0001	1618.00
180	85	50	111630	1111601	2491-0001	1777.00
180	90	50	111631	1111602	2496-0001	1818.00
185	80	50	111632	1111603	2479-0001	1818.00
185	85	50	111633	1111604	2487-0001	1840.00
185	90	50	111634	1111605	2494-0001	1871.00
190	80	50	111635	1111606	2480-0001	1903.00
190	85	50	111636	1111607	2488-0001	1934.00
190	90	50	111637	1111608	2492-0001	1966.00

Optionen	Seite	+	Aufpreis
Mit Zargen [Z_ _ _]	131		175.00
Mit Zargenlöcher [ZL01]	131		0.00
Schmidlin GreenSteel	130		ab 9.00
Farbklasse II, III [FA0_ _]	237		303.00
Farbklasse IV [FA0_ _]	237		571.00
ANTIGLISS PRO [GT01]	130		236.00
AQUAGRIP [GT04]	130		232.00
GLASUR PLUS [OV01]	130		259.00
Griff SAFE (1 Stück) [GFT_02]	133		283.00
Lochbohrung für Schmidlin TOUCH CONTROL [AT0001]	142		129.00
Scharfkantige Ecke (Radius 5 mm) [EA_ _04]	132		317.00
Geschnittene Ecke [EA_ _03]	132		428.00
Abgerundete Ecke [EA_ _02]	133		570.00
Einlaufgarnitur Schmidlin SPLASH [SP_ _]	134		1087.00
Schmidlin SOUNDBOX [SSY01]	134		2074.00
Spezialanfertigung	133		auf Anfrage

Whirlsysteme	Seite	+	Aufpreis
Schmidlin JET [WS01]	146		6169.00
Schmidlin SPA [WS02]	147		5072.00
Schmidlin JET+SPA [WS03]	148		10841.00
Schmidlin SILENT [WS04]	144		6687.00
Schmidlin AQUA SILENT [WS06]	145		7275.00
Schmidlin HYDRO SILK [WS09]	150		5099.00

Zubehör	SGVSB Nr.	ST Nr.	Artikel-Nr.	Preis CHF
Schmidlin Badewannen-Montagesystem (SIA 181)	117125	1431190	101189	179.00
Schmidlin Badewannen-Montagesystem (SIA 181), mit Dichtband	117123	1431180	108805	382.00
Schmidlin INFINITY Badewannenträger (SIA 181)				Seite 138
Schmidlin Schürzensets (SIA 181)				Seite 139
Schmidlin Vormauerungsband (SIA 181), Rolle zu 3 m	886103	1461180	100457	44.00
Schmidlin Zargen-Montagewinkel (SIA 181), Satz (4 Stück)	881621	1461118	101196	22.00
Zargengummiprofil				Seite 139

Ab- und Überlaufgarnituren	Seite
Schmidlin HIGH FIVE 52	Seite 140
Schmidlin HIGH FIVE 52 TRIO	Seite 142
Schmidlin SPRING 50	Seite 142
Viega Multiplex	Seite 140
Viega Multiplex Trio	Seite 141

Alle Optionen und Zubehör für Badewannen ab Seite 130.



Schmidlin ARIA 50 VARIO

Randhöhe 30 mm

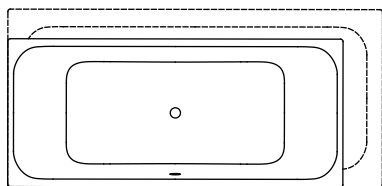

Liefergarantie: Lieferung innerhalb von 10 Arbeitstagen (inkl. definierte Optionen*)

	Länge	Breite	Tiefe	SGVSB Nr.	ST Nr.	Artikel-Nr.	Preis CHF
in Schritten zu 1 cm	170-179	75-85	50	100977		2509-9999	1778.00
in Schritten zu 1 cm	180	75-79	50			2509-9999	1778.00
in Schritten zu 1 cm	180-190	80-90	50	111638		2483-9999	1987.00

Optionen	Seite	+	Aufpreis
Lieferoption SUBITO - Lieferung in 4 Arbeitstagen (inkl. definierte Optionen*)			331.00
Lieferort wahlweise Lager Grosshandel oder direkt auf Baustelle			
*Mit Zargen [Z_ _ _]	131		175.00
*Mit Zargenlöcher [ZL01]	131		0.00
*Schmidlin GreenSteel	130		ab 9.00
*Farbkategorie II [FA0_ _]	237		303.00
*Farbkategorie III [FA0_ _]	237		303.00
*Farbkategorie IV [FA0_ _]	237		571.00
*ANTI GLISS PRO [GT01]	130		236.00
*AQUAGRIP [GT04]	130		232.00
*GLASUR PLUS [OV01]	130		259.00
*Griff SAFE (1 Stück) [GFT_02]	133		283.00
Lochbohrung für Schmidlin TOUCH CONTROL [AT0001]	142		129.00
*Scharfkantige Ecke (Radius 5 mm) [EA_ _ 04]	132		317.00
Geschnittene Ecke [EA_ _ 03]	132		428.00
Abgerundete Ecke [EA_ _ 02]	133		570.00
*Einlaufgarnitur Schmidlin SPLASH [SP_ _]	134		1087.00
Schmidlin SOUNDBOX [SSY01]	134		2074.00
Spezialanfertigung	133		auf Anfrage

Whirlsysteme	Seite	+	Aufpreis
Schmidlin JET [WS01]	146		6169.00
Schmidlin SPA [WS02]	147		5072.00
Schmidlin JET+SPA [WS03]	148		10841.00
Schmidlin SILENT [WS04]	144		6687.00
Schmidlin AQUA SILENT [WS06]	145		7275.00
Schmidlin HYDRO SILK [WS09]	150		5099.00

Zubehör	SGVSB Nr.	ST Nr.	Artikel-Nr.	Preis CHF
Schmidlin Badewannen-Montagesystem (SIA 181)	117125	1431190	101189	179.00
Schmidlin Badewannen-Montagesystem (SIA 181), mit Dichtband	117123	1431180	108805	382.00
Schmidlin INFINITY Badewannenträger (SIA 181)				Seite 138
Schmidlin Schürzensets (SIA 181)				Seite 139
Schmidlin Vormauerungsband (SIA 181), Rolle zu 3 m	886103	1461180	100457	44.00
Schmidlin Zargen-Montagewinkel (SIA 181), Satz (4 Stück)	881621	1461118	101196	22.00
Zargengummiprofil				Seite 139

Ab- und Überlaufgarnituren	
Schmidlin HIGH FIVE 52	Seite 140
Schmidlin HIGH FIVE 52 TRIO	Seite 142
Schmidlin SPRING 50	Seite 142
Viega Multiplex	Seite 140
Viega Multiplex Trio	Seite 141

Alle Optionen und Zubehör für Badewannen ab Seite 130.

Schmidlin BAMBINO

Randhöhe 30 mm



157x70/55, Fussteil links



157x70/55, Fussteil rechts

	Länge	Breite	Tiefe	SGVSB Nr.	ST Nr.	Artikel-Nr.	Preis CHF
Überlauf links, Fussteil links	157	70	42	111079	1111631	1341-0001	1256.00
Überlauf rechts, Fussteil rechts	157	70	42	111080	1111632	1639-0001	1256.00

Optionen	Seite	+	Aufpreis
Mit Zargen [Z_ _ _] 	131		175.00
Mit Zargenlöcher [ZL01]	131		0.00
Schmidlin GreenSteel	130		ab 9.00
Farbklasse II [FA0_ _]	237		303.00
Farbklasse III [FA0_ _]	237		303.00
Farbklasse IV [FA0_ _]	237		571.00
ANTIGLISS PRO [GT01]	130		236.00
AQUAGRIP [GT04]	130		232.00
GLASUR PLUS [OV01]	130		259.00
Speziallänge -2/+5 cm (beidseitig von -1 bis +2,5cm)	131		702.00
Griff SAFE (1 Stück) [GFT_02]	133		283.00
Lochbohrung für Schmidlin TOUCH CONTROL [AT0001]	142		129.00
Scharfkantige Ecke (Radius 5 mm) [EA_ _04]	132		317.00
Geschnittene Ecke [EA_ _03]	132		428.00
Abgerundete Ecke [EA_ _02]	133		570.00
Einlaufgarnitur Schmidlin SPLASH [SP_ _]	134		1087.00
Schmidlin SOUNDBOX [SSY01]	134		2074.00
Spezialanfertigung	133		auf Anfrage

Whirlsysteme	Seite	+	Aufpreis
Schmidlin SPA [WS02]	147		5072.00
Schmidlin SILENT [WS04]	144		6687.00
Schmidlin HYDRO SILK [WS09]	150		5099.00

Zubehör	SGVSB Nr.	ST Nr.	Artikel-Nr.	Preis CHF
Schmidlin Badewannen-Montagesystem (SIA 181)	117125	1431190	101189	179.00
Schmidlin Badewannen-Montagesystem (SIA 181), mit Dichtband	117123	1431180	108805	382.00
Schmidlin Vormauerungsband (SIA 181), Rolle zu 3 m	886103	1461180	100457	44.00
Schmidlin Zargen-Montagewinkel (SIA 181), Satz (4 Stück)	881621	1461118	101196	22.00
Zargengummiprofil				Seite 139

Ab- und Überlaufgarnituren	Seite
Schmidlin HIGH FIVE 52	Seite 140
Schmidlin HIGH FIVE 52 TRIO	Seite 142
Schmidlin SPRING 50	Seite 142
Viega Multiplex	Seite 140
Viega Multiplex Trio	Seite 141

Alle Optionen und Zubehör für Badewannen ab Seite 130.



Schmidlin CANTO

Randhöhe 50 mm

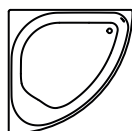

Überlauf vorne, Ecke links

	Länge	Breite	Tiefe	SGVSB Nr.	ST Nr.	Artikel-Nr.	Preis CHF
Ecke links	140	140	45	111612	1152116	2349-0001	2952.00

Optionen	Seite	+	Aufpreis
Schmidlin GreenSteel	130		ab 9.00
Farbkategorie II [FA0_ _]	237		303.00
Farbkategorie III [FA0_ _]	237		303.00
Farbkategorie IV [FA0_ _]	237		571.00
ANTIGLISS PRO [GT01]	130		236.00
AQUAGRIP [GT04]	130		232.00
GLASUR PLUS [OV01]	130		259.00
Griff SAFE (1 Stück) [GFT_02]	133		283.00
Lochbohrung für Einlochmischer [L1_ _]	132		87.00
Runde Lochbohrung nach Mass [WT_ALS02]	132		128.00
Lochbohrung für Schmidlin TOUCH CONTROL [AT0001]	142		129.00
Einlaufgarnitur Schmidlin SPLASH [SP_ _]	134		1087.00
Schmidlin SOUNDBOX [SSY01]	134		2074.00

Whirlsysteme	Seite	+	Aufpreis
Schmidlin SPA [WS02]	147		5072.00

Zubehör	SGVSB Nr.	ST Nr.	Artikel-Nr.	Preis CHF
Schmidlin Spezial Badewannen-Fussset (SIA 181), zu CANTO, POOL CORNER, VELA (4 Füße)	117117	1431193	101193	100.00
Schmidlin Spezial Badewannen-Fussset (SIA 181), zu CANTO, POOL CORNER, VELA (4 Füße), mit Dichtband 4 m	117124	1431183	108807	326.00
Schmidlin Vormauerungsband (SIA 181), Rolle zu 3 m	886103	1461180	100457	44.00

Ab- und Überlaufgarnituren	Seite
Schmidlin HIGH FIVE 52	Seite 140
Schmidlin HIGH FIVE 52 TRIO	Seite 142
Schmidlin SPRING 50	Seite 142
Viega Multiplex	Seite 140
Viega Multiplex Trio	Seite 141

Alle Optionen und Zubehör für Badewannen ab Seite 130.



Schmidlin CLASSIC XL

Randhöhe 30 mm

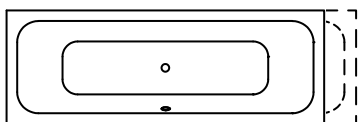

Länge	Breite	Tiefe	SGVSB Nr.	ST Nr.	Artikel-Nr.	Preis CHF
190 - 210	70	45			1306-9999	3164.00
190 - 210	75	45			1465-9999	3164.00
210	70	45	111101		1306-9000	3164.00
210	75	45	111102		1465-0001	3164.00

Optionen	Seite	+	Aufpreis
Schmidlin GreenSteel	130		ab 9.00
ANTIGLISS PRO [GT01]	130		236.00
AQUAGRIP [GT04]	130		232.00
GLASUR PLUS [OV01]	130		259.00
Griff SAFE (1 Stück) [GFT_02]	133		283.00
Lochbohrung für Schmidlin TOUCH CONTROL [AT0001]	142		129.00
Scharfkantige Ecke (Radius 5 mm) [EA_ _04]	132		317.00
Geschnittene Ecke [EA_ _03]	132		428.00
Abgerundete Ecke [EA_ _02]	133		570.00
Einlaufgarnitur Schmidlin SPLASH [SP _ _]	134		1087.00
Schmidlin SOUNDBOX [SSY01]	134		2074.00
Spezialanfertigung	133		auf Anfrage

Whirlsysteme	Seite	+	Aufpreis
Schmidlin JET [WS01]	146		6169.00
Schmidlin SPA [WS02]	147		5072.00
Schmidlin JET+SPA [WS03]	148		10841.00
Schmidlin SILENT [WS04]	144		6687.00
Schmidlin AQUA SILENT [WS06]	145		7275.00
Schmidlin HYDRO SILK [WS09]	150		5099.00

Zubehör	SGVSB Nr.	ST Nr.	Artikel-Nr.	Preis CHF
Schmidlin Badewannen-Montagesystem (SIA 181)	117125	1431190	101189	179.00
Schmidlin Badewannen-Montagesystem (SIA 181), mit Dichtband	117123	1431180	108805	382.00
Schmidlin INFINITY Badewannenträger (SIA 181)				Seite 138
Schmidlin Schürzensets (SIA 181)				Seite 139
Schmidlin Vormauerungsband (SIA 181), Rolle zu 3 m	886103	1461180	100457	44.00

Ab- und Überlaufgarnituren	
Schmidlin HIGH FIVE 52	Seite 140
Schmidlin HIGH FIVE 52 TRIO	Seite 142
Schmidlin SPRING 50	Seite 142
Viega Multiplex	Seite 140
Viega Multiplex Trio	Seite 141

Alle Optionen und Zubehör für Badewannen ab Seite 130.

Hinweis: Diese Badewanne wird roh aus zwei Teilen zusammengeschweisst. So entsteht eine Schweissnaht in der Mitte der Badewanne. Trotz sorgfältigem Schleifen kann die Schweissnaht bei der fertigen Badewanne aus glasiertem Titanstahl je nach Lichteinfall als kleine Unebenheit leicht sichtbar sein. Nur in alpin weiss erhältlich.



Schmidlin CONTURA COMFORT

Randhöhe 20 mm (mit Zargen 30 mm)

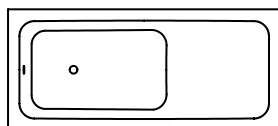

	Länge	Breite	Tiefe	SGVSB Nr.	ST Nr.	Artikel-Nr.	Preis CHF
	180	80	45	111250	1111646	1449-0001	2263.00
	190	90	45	111251	1111647	1267-0001	2536.00
	200	90	45	111252		1107-0001	2811.00

Optionen	Seite	+	Aufpreis
Mit Zargen [Z_ _ _ _] 	131		175.00
Mit Zargenlöcher [ZL01]	131		0.00
Schmidlin GreenSteel	130		ab 9.00
Farbklasse II [FA0_ _]	237		303.00
Farbklasse III [FA0_ _]	237		303.00
Farbklasse IV [FA0_ _]	237		571.00
ANTI GLISS PRO [GT01]	130		236.00
AQUAGRIP [GT04]	130		232.00
GLASUR PLUS [OV01]	130		259.00
Spezielllänge -10/+5 cm (beidseitig von -5 bis +2,5cm)	131		691.00
Griff CONTURA (Paar) [GFT_03]	133		432.00
Lochbohrungen für Armaturen nach Mass [ATM:mm]	132		342.00
Runde Lochbohrung nach Mass [WT_ALS02]	132		128.00
Lochbohrung für Schmidlin TOUCH CONTROL [AT0001]	142		129.00
Einlaufgarnitur Schmidlin SPLASH [SP_ _]	134		1087.00
Schmidlin SOUNDBOX [SSY01]	134		2074.00
Spezialanfertigung	133		auf Anfrage

Whirlsysteme	Seite	+	Aufpreis
Schmidlin JET [WS01] (auf Anfrage)	146		6169.00
Schmidlin SPA [WS02]	147		5072.00
Schmidlin JET+SPA [WS03] (auf Anfrage)	148		10841.00
Schmidlin SILENT [WS04]	144		6687.00
Schmidlin AQUA SILENT [WS06] (auf Anfrage)	145		7275.00
Schmidlin VIKTOR RÖTHLIN EDITION [WS07]	149		11841.00
Schmidlin HYDRO SILK [WS09]	150		5099.00

Zubehör	SGVSB Nr.	ST Nr.	Artikel-Nr.	Preis CHF
Schmidlin Badewannen-Montagesystem (SIA 181)	117125	1431190	101189	179.00
Schmidlin Badewannen-Montagesystem (SIA 181), mit Dichtband	117123	1431180	108805	382.00
Schmidlin INFINITY Badewannenträger (SIA 181)				Seite 138
Schmidlin Schürzensets (SIA 181)				Seite 139
Schmidlin Vormauerungsband (SIA 181), Rolle zu 3 m	886103	1461180	100457	44.00
Schmidlin Zargen-Montagewinkel (SIA 181), Satz (4 Stück)	881621	1461118	101196	22.00
Zargengummiprofil				Seite 139

Ab- und Überlaufgarnituren	
Schmidlin HIGH FIVE 52	Seite 140
Schmidlin HIGH FIVE 52 TRIO	Seite 142
Schmidlin SPRING 50	Seite 142
Viega Multiplex	Seite 140
Viega Multiplex Trio	Seite 141



Schmidlin CONTURA DUO

Randhöhe 20 mm (mit Zargen 30 mm)

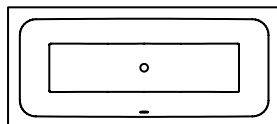

Länge	Breite	Tiefe	SGVSB Nr.	ST Nr.	Artikel-Nr.	Preis CHF
160	70	42	111260	1111651	1173-0001	1553.00
170	70	42	111261	1111652	1417-0001	1553.00
170	75	42	111262	1111653	1616-0001	1553.00
180	80	42	111263	1111654	1404-0001	1758.00
190	90	42	111264	1111655	1607-0001	2318.00

Optionen	Seite	+	Aufpreis
Mit Zargen [Z_ _ _] 	131		175.00
Mit Zargenlöcher [ZL01]	131		0.00
Schmidlin GreenSteel	130		ab 9.00
Farbklasse II [FA0_ _]	237		303.00
Farbklasse III [FA0_ _]	237		303.00
Farbklasse IV [FA0_ _]	237		571.00
ANTIGLISS PRO [GT01]	130		236.00
AQUAGRIP [GT04]	130		232.00
GLASUR PLUS [OV01]	130		259.00
Speziallänge -10/+5 cm (beidseitig von -5 bis +2,5cm)	131		691.00
Griff CONTURA (1 Stück) [GFT_04]	133		432.00
Lochbohrungen für Armaturen nach Mass [ATM:mm]	132		342.00
Runde Lochbohrung nach Mass [WT_ALS02]	132		128.00
Lochbohrung für Schmidlin TOUCH CONTROL [AT0001]	142		129.00
Einlaufgarnitur Schmidlin SPLASH [SP_ _]	134		1087.00
Schmidlin SOUNDBOX [SSY01]	134		2074.00
Spezialanfertigung	133		auf Anfrage

Whirlsysteme	Seite	+	Aufpreis
Schmidlin JET [WS01]	146		6169.00
Schmidlin SPA [WS02]	147		5072.00
Schmidlin JET+SPA [WS03]	148		10841.00
Schmidlin SILENT [WS04]	144		6687.00
Schmidlin AQUA SILENT [WS06]	145		7275.00
Schmidlin HYDRO SILK [WS09]	150		5099.00

Zubehör	SGVSB Nr.	ST Nr.	Artikel-Nr.	Preis CHF
Schmidlin Badewannen-Montagesystem (SIA 181)	117125	1431190	101189	179.00
Schmidlin Badewannen-Montagesystem (SIA 181), mit Dichtband	117123	1431180	108805	382.00
Schmidlin INFINITY Badewannenträger (SIA 181)				Seite 138
Schmidlin Schürzensets (SIA 181)				Seite 139
Schmidlin Vormauerungsband (SIA 181), Rolle zu 3 m	886103	1461180	100457	44.00
Schmidlin Zargen-Montagewinkel (SIA 181), Satz (4 Stück)	881621	1461118	101196	22.00
Zargengummiprofil				Seite 139

Ab- und Überlaufgarnituren	Seite
Schmidlin HIGH FIVE 52	Seite 140
Schmidlin HIGH FIVE 52 TRIO	Seite 142
Schmidlin SPRING 50	Seite 142
Viega Multiplex	Seite 140
Viega Multiplex Trio	Seite 141



Schmidlin CUBIC

Randhöhe 20 mm, Ablaufloch Ø 90 mm

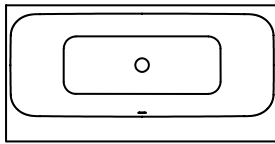

Länge	Breite	Tiefe	SGVSB Nr.	ST Nr.	Artikel-Nr.	Preis CHF
180	85	45	111111	1111693	1060-0001	2464.00
180	90	45	111112	1111694	1597-0001	2464.00

Optionen	Seite	+	Aufpreis
Schmidlin GreenSteel	130		ab 9.00
Farbkategorie II [FA0_ _]	237		303.00
Farbkategorie III [FA0_ _]	237		303.00
Farbkategorie IV [FA0_ _]	237		571.00
ANTIGLISS PRO [GT01]	130		236.00
AQUAGRIP [GT04]	130		232.00
GLASUR PLUS [OV01]	130		259.00
Griff SAFE (1 Stück) [GFT_02]	133		283.00
Lochbohrungen für Armaturen nach Mass [ATM:mm]	132		342.00
Runde Lochbohrung nach Mass [WT_ALS02]	132		128.00
Lochbohrung für Schmidlin TOUCH CONTROL [AT0001]	142		129.00
Einlaufgarnitur Schmidlin SPLASH [SP_ _]	134		1087.00
Schmidlin SOUNDBOX [SSY01]	134		2074.00

Whirlsysteme	Seite	+	Aufpreis
Schmidlin JET [WS01]	146		6169.00
Schmidlin SPA [WS02]	147		5072.00
Schmidlin JET+SPA [WS03]	148		10841.00
Schmidlin SILENT [WS04]	144		6687.00
Schmidlin AQUA SILENT [WS06]	145		7275.00
Schmidlin HYDRO SILK [WS09]	150		5099.00

Zubehör	SGVSB Nr.	ST Nr.	Artikel-Nr.	Preis CHF
Schmidlin Badewannen-Montagesystem (SIA 181)	117125	1431190	101189	179.00
Schmidlin Badewannen-Montagesystem (SIA 181), mit Dichtband	117123	1431180	108805	382.00
Schmidlin INFINITY Badewannenträger (SIA 181)				Seite 138
Schmidlin Schürzensets (SIA 181)				Seite 139
Schmidlin Vormauerungsband (SIA 181), Rolle zu 3 m	886103	1461180	100457	44.00

Ab- und Überlaufgarnituren	Seite
Schmidlin HIGH FIVE 90	Seite 140
Schmidlin HIGH FIVE 90 TRIO	Seite 142
Schmidlin SPRING 90	Seite 142
Viega Rotaplex	Seite 140
Viega Rotaplex Trio	Seite 141

Alle Optionen und Zubehör für Badewannen ab Seite 130.



Schmidlin DUETT

Randhöhe 30 mm

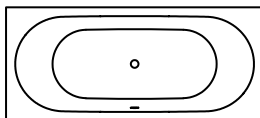

Länge	Breite	Tiefe	SGVSB Nr.	ST Nr.	Artikel-Nr.	Preis CHF
150	80	42	111196		2326-0001	1364.00
160	65	42	111034	1111555	1531-0001	1406.00
160	70	42	111035	1111556	1543-0001	1364.00
170	70	42	111036	1111561	1083-0001	1364.00
170	75	42	111023	1111562	1167-0001	1364.00
180	70	42	111172		1748-0001	1711.00
180	75	42	111024	1111565	1229-0001	1563.00
180	80	42	111025	1111566	1428-0001	1563.00
190	80	42	111173		1558-0001	1967.00
190	90	42	111070	1111568	1591-0001	2115.00

Optionen	Seite	+	Aufpreis
Mit Zargen [Z_ _ _] 	131		175.00
Mit Zargenlöcher [ZL01]	131		0.00
Schmidlin GreenSteel	130		ab 9.00
Farbklasse II, III [FA0_ _]	237		303.00
Farbklasse IV [FA0_ _]	237		571.00
ANTIGLISS PRO [GT01]	130		236.00
AQUAGRIP [GT04]	130		232.00
GLASUR PLUS [OV01]	130		259.00
Speziallänge -2/+5 cm (beidseitig von -1 bis +2,5cm)	131		702.00
Griff SAFE (1 Stück) [GFT_02]	133		283.00
Lochbohrung für Schmidlin TOUCH CONTROL [AT0001]	142		129.00
Scharfkantige Ecke (Radius 5 mm) [EA_ _ 04]	132		317.00
Geschnittene Ecke [EA_ _ 03]	132		428.00
Abgerundete Ecke [EA_ _ 02]	133		570.00

Whirlsysteme	Seite	+	Aufpreis
Schmidlin JET [WS01]	146		7533.00
Schmidlin SPA [WS02]	147		6436.00
Schmidlin JET+SPA [WS03]	148		10841.00
Schmidlin SILENT [WS04]	144		6687.00
Schmidlin AQUA SILENT [WS06]	145		7275.00
Schmidlin HYDRO SILK [WS09]	150		5099.00

Zubehör	SGVSB Nr.	ST Nr.	Artikel-Nr.	Preis CHF
Schmidlin Badewannen-Montagesystem (SIA 181)	117125	1431190	101189	179.00
Schmidlin Badewannen-Montagesystem (SIA 181), mit Dichtband	117123	1431180	108805	382.00
Schmidlin INFINITY Badewannenträger (SIA 181)				Seite 138
Schmidlin Schürzensets (SIA 181)				Seite 139
Schmidlin Vormauerungsband (SIA 181), Rolle zu 3 m	886103	1461180	100457	44.00
Schmidlin Zargen-Montagewinkel (SIA 181), Satz (4 Stück)	881621	1461118	101196	22.00
Zargengummiprofil				Seite 139

Ab- und Überlaufgarnituren	Preis CHF
Schmidlin HIGH FIVE 52	Seite 140
Schmidlin HIGH FIVE 52 TRIO	Seite 142
Schmidlin SPRING 50	Seite 142
Viega Multiplex	Seite 140
Viega Multiplex Trio	Seite 141

Alle Optionen und Zubehör für Badewannen ab Seite 130.



Schmidlin DUETT VARIO

Randhöhe 30 mm

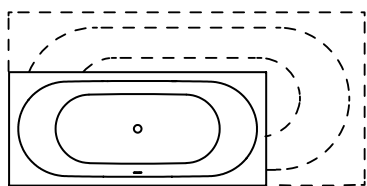

Liefergarantie: Lieferung innerhalb von 10 Arbeitstagen (inkl. definierte Optionen*)

	Länge	Breite	Tiefe	SGVSB Nr.	ST Nr.	Artikel-Nr.	Preis CHF
in Schritten zu 1 cm	146-152	76-85	42	111175		2317-9999	1814.00
in Schritten zu 1 cm	153-162	65-79	42	111169	1111146	1932-9999	1814.00
in Schritten zu 1 cm	163-165	65-84	42	111170	1111147	1888-9999	1814.00
in Schritten zu 1 cm	166-182	69-84	42	111171	1111148	1843-9999	1944.00
in Schritten zu 1 cm	183-194	84-94	42	111174	1111149	1948-9999	2506.00

Optionen

Optionen	Seite	Aufpreis
Lieferoption SUBITO - Lieferung in 4 Arbeitstagen (inkl. definierte Optionen*) Lieferort wahlweise Lager Grosshandel oder direkt auf Baustelle.		331.00
*Mit Zargen [Z_ _ _] 	131	175.00
*Mit Zargenlöcher [ZL01]	131	0.00
*Schmidlin GreenSteel	130	ab 9.00
*Farbklasse II [FA0_ _]	237	303.00
*Farbklasse III [FA0_ _]	237	303.00
*Farbklasse IV [FA0_ _]	237	571.00
*ANTI GLISS PRO [GT01]	130	236.00
*AQUAGRIP [GT04]	130	232.00
*GLASUR PLUS [OV01]	130	259.00
*Griff SAFE (Paar) [GFT_01]	133	283.00
Lochbohrung für Schmidlin TOUCH CONTROL [AT0001]	142	129.00
*Scharfkantige Ecke (Radius 5 mm) [EA_ _ 04]	132	317.00
Geschnittene Ecke [EA_ _03]	132	428.00
Abgerundete Ecke [EA_ _02]	133	570.00
*Einlaufgarnitur Schmidlin SPLASH [SP_ _]	134	1087.00
Schmidlin SOUNDBOX [SSY01]	134	2074.00

Zubehör

	SGVSB Nr.	ST Nr.	Artikel-Nr.	Preis CHF
Schmidlin Badewannen-Montagesystem (SIA 181)	117125	1431190	101189	179.00
Schmidlin Badewannen-Montagesystem (SIA 181), mit Dichtband	117123	1431180	108805	382.00
Schmidlin INFINITY Badewannenträger (SIA 181)				Seite 138
Schmidlin Schürzensets (SIA 181)				Seite 139
Schmidlin Vormauerungsband (SIA 181), Rolle zu 3 m	886103	1461180	100457	44.00
Schmidlin Zargen-Montagewinkel (SIA 181), Satz (4 Stück)	881621	1461118	101196	22.00
Zargengummiprofil				Seite 139

Ab- und Überlaufgarnituren

Schmidlin HIGH FIVE 52				Seite 140
Schmidlin HIGH FIVE 52 TRIO				Seite 142
Schmidlin SPRING 50				Seite 142
Viega Multiplex				Seite 140
Viega Multiplex Trio				Seite 141



Schmidlin ELLA

Randhöhe 20 mm (mit Zargen 30 mm)

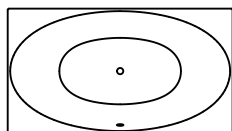

Länge	Breite	Tiefe	SGVSB Nr.	ST Nr.	Artikel-Nr.	Preis CHF
180	100	45	111626	1111321	2350-0001	2442.00

Optionen	Seite	+	Aufpreis
Mit Zargen [Z_ _ _]	131		175.00
Mit Zargenlöcher [ZL01]	131		0.00
Schmidlin GreenSteel	130		ab 9.00
Farbklasse II [FA0_ _]	237		303.00
Farbklasse III [FA0_ _]	237		303.00
Farbklasse IV [FA0_ _]	237		571.00
ANTIGLISS PRO [GT01]	130		236.00
AQUAGRIP [GT04]	130		232.00
GLASUR PLUS [OV01]	130		259.00
Lochbohrung für Einlochmischer [L1_ _]	132		87.00
Lochbohrungen für Armaturen nach Mass [ATM:mm]	132		342.00
Runde Lochbohrung nach Mass [WT_ALS02]	132		128.00
Lochbohrung für Schmidlin TOUCH CONTROL [AT0001]	142		129.00
Geschnittene Ecke [EA_ _03]	132		428.00
Abgerundete Ecke [EA_ _02]	133		570.00
Schmidlin SOUNDBOX [SSY01]	134		2074.00
Spezialanfertigung	133		auf Anfrage

Whirlsysteme	Seite	+	Aufpreis
Schmidlin JET [WS01]	146		6169.00
Schmidlin SPA [WS02]	147		5072.00
Schmidlin JET+SPA [WS03]	148		10841.00
Schmidlin SILENT [WS04]	144		6687.00
Schmidlin AQUA SILENT [WS06]	145		7275.00

Zubehör	SGVSB Nr.	ST Nr.	Artikel-Nr.	Preis CHF
Schmidlin Schürzensets (SIA 181)				Seite 139
Schmidlin Spezial Badewannen-Fussset (SIA 181), zu Schmidlin ELLA, ELLA OVAL (4 Füße)	148217		107505	180.00
Schmidlin Spezial Badewannen-Fussset (SIA 181), zu Schmidlin ELLA, ELLA OVAL (4 Füße), mit Dichtband 4 m	148218		109506	289.00
Schmidlin Vormauerungsband (SIA 181), Rolle zu 3 m	886103	1461180	100457	44.00
Schmidlin Zargen-Montagewinkel (SIA 181), Satz (4 Stück)	881621	1461118	101196	22.00
Zargengummiprofil				Seite 139

Ab- und Überlaufgarnituren	Seite
Schmidlin HIGH FIVE 52	Seite 140
Schmidlin HIGH FIVE 52 TRIO	Seite 142
Schmidlin SPRING 50	Seite 142
Viega Multiplex	Seite 140
Viega Multiplex Trio	Seite 141

Alle Optionen und Zubehör für Badewannen ab Seite 130.



Schmidlin ELLA OVAL

Randhöhe 20 mm

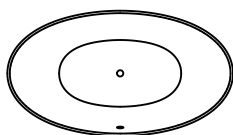

Länge	Breite	Tiefe	SGVSB Nr.	ST Nr.	Artikel-Nr.	Preis CHF
180	100	45	111627	1111322	2344-0001	2798.00

Optionen	Seite	+	Aufpreis
Schmidlin GreenSteel	130		ab 9.00
Farbkategorie II [FA0_ _]	237		303.00
Farbkategorie III [FA0_ _]	237		303.00
Farbkategorie IV [FA0_ _]	237		571.00
ANTIGLISS PRO [GT01]	130		236.00
AQUAGRIP [GT04]	130		232.00
GLASUR PLUS [OV01]	130		259.00
Schmidlin SOUNDBOX [SSY01]	134		2074.00

Whirlsysteme	Seite	+	Aufpreis
Schmidlin JET [WS01]	146		6169.00
Schmidlin SPA [WS02]	147		5072.00
Schmidlin JET+SPA [WS03]	148		10841.00
Schmidlin SILENT [WS04]	144		6687.00
Schmidlin AQUA SILENT [WS06]	145		7275.00

Zubehör	SGVSB Nr.	ST Nr.	Artikel-Nr.	Preis CHF
Schmidlin Spezial Badewannen-Fussset (SIA 181), zu Schmidlin ELLA, ELLA OVAL (4 Füße)	148217		107505	180.00
Schmidlin Spezial Badewannen-Fussset (SIA 181), zu Schmidlin ELLA, ELLA OVAL (4 Füße), mit Dichtband 4 m	148218		109506	289.00
Schmidlin Vormauerungsband (SIA 181), Rolle zu 3 m	886103	1461180	100457	44.00

Ab- und Überlaufgarnituren	Seite
Schmidlin HIGH FIVE 52	Seite 140
Schmidlin HIGH FIVE 52 TRIO	Seite 142
Schmidlin SPRING 50	Seite 142
Viega Multiplex	Seite 140
Viega Multiplex Trio	Seite 141

Alle Optionen und Zubehör für Badewannen ab Seite 130.

02



Schmidlin ELLA OVAL SHAPE

freistehend, mit nahtlos emaillierter konischer Schürze, inkl. Ab- und Überlaufgarnitur Multiplex, vormontiert, inkl. flexiblem Schlauch zum Anschluss der Ablaufgarnitur, Gesamthöhe 57,5 cm

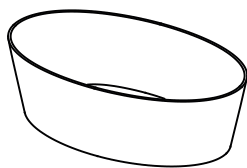

Länge	Breite	Tiefe	SGVSB Nr.	ST Nr.	Artikel-Nr.	Preis CHF
180	100	45	111628	1111406	2359-0001	8581.00

Optionen	Seite	+	Aufpreis
Schmidlin GreenSteel	130		ab 22.00
Farbklasse II [FA0_ _]	237		503.00
ANTIGLISS PRO [GT01]	130		236.00
AQUAGRIP [GT04]	130		232.00
GLASUR PLUS [OV01]	130		259.00
Schmidlin SOUNDBOX [SSY01]	134		2043.00

Whirlsysteme	Seite	+	Aufpreis
Schmidlin SPA [WS02]	147		5072.00
Schmidlin SILENT [WS04] (auf Anfrage)	144		6687.00

Ab- und Überlaufgarnituren	Seite	+	Aufpreis
Schmidlin HIGH FIVE 52, vormontiert	140		98.00
Viega Multiplex Trio, vormontiert (mit Einlauf bei Überlauf, inkl. Panzerschlauch 3/4" x 35 cm)	141		298.00
Schmidlin HIGH FIVE 52 Trio, vormontiert (mit Einlauf bei Überlauf, inkl. Panzerschlauch 3/4" x 35 cm)	142		473.00
Schmidlin SPRING 50, vormontiert	142		556.00

Alle Optionen und Zubehör für Badewannen ab Seite 130.



Schmidlin FINO

Randhöhe 30 mm

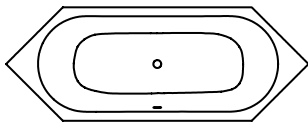

Länge	Breite	Tiefe	SGVSB Nr.	ST Nr.	Artikel-Nr.	Preis CHF
188	70	42	111062		1038-0001	4400.00
200	75	42	111063		1246-0001	4400.00
210	80	42	111075		1277-0001	4504.00

Optionen	Seite	+	Aufpreis
Schmidlin GreenSteel	130		ab 9.00
Farbkategorie II [FA0_ _]	237		303.00
Farbkategorie III [FA0_ _]	237		303.00
Farbkategorie IV [FA0_ _]	237		571.00
ANTIGLISS PRO [GT01]	130		236.00
AQUAGRIP [GT04]	130		232.00
GLASUR PLUS [OV01]	130		259.00
Griff SAFE (1 Stück) [GFT_02]	133		283.00
Lochbohrung für Schmidlin TOUCH CONTROL [AT0001]	142		129.00
Einlaufgarnitur Schmidlin SPLASH [SP_ _]	134		1087.00
Schmidlin SOUNDBOX [SSY01]	134		2074.00

Whirlsysteme	Seite	+	Aufpreis
Schmidlin JET [WS01]	146		6169.00
Schmidlin SPA [WS02]	147		5072.00
Schmidlin JET+SPA [WS03]	148		10841.00
Schmidlin SILENT [WS04]	144		6687.00
Schmidlin AQUA SILENT [WS06]	145		7275.00
Schmidlin HYDRO SILK [WS09]	150		5099.00

Zubehör	SGVSB Nr.	ST Nr.	Artikel-Nr.	Preis CHF
Schmidlin Badewannen-Montagesystem (SIA 181)	117125	1431190	101189	179.00
Schmidlin Badewannen-Montagesystem (SIA 181), mit Dichtband	117123	1431180	108805	382.00
Schmidlin Vormauerungsband (SIA 181), Rolle zu 3 m	886103	1461180	100457	44.00

Ab- und Überlaufgarnituren	Seite
Schmidlin HIGH FIVE 52	Seite 140
Schmidlin HIGH FIVE 52 TRIO	Seite 142
Schmidlin SPRING 50	Seite 142
Viega Multiplex	Seite 140
Viega Multiplex Trio	Seite 141

Alle Optionen und Zubehör für Badewannen ab Seite 130.



Schmidlin FLAIR

Randhöhe 30 mm

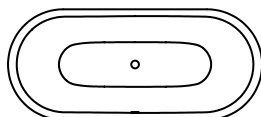

Länge	Breite	Tiefe	SGVSB Nr.	ST Nr.	Artikel-Nr.	Preis CHF
158	68	42	111064		1150-0001	2711.00
168	73	42	111065		1022-0001	2656.00
178	78	42	111066		1211-0001	3004.00
188	88	42	111208		1358-0001	3487.00

Optionen	Seite	+	Aufpreis
Schmidlin GreenSteel	130		ab 9.00
Farbkategorie II [FA0_ _]	237		303.00
Farbkategorie III [FA0_ _]	237		303.00
Farbkategorie IV [FA0_ _]	237		571.00
ANTIGLISS PRO [GT01]	130		236.00
AQUAGRIP [GT04]	130		232.00
GLASUR PLUS [OV01]	130		259.00
Griff SAFE (1 Stück) [GFT_02]	133		283.00
Lochbohrung für Schmidlin TOUCH CONTROL [AT0001]	142		129.00
Einlaufgarnitur Schmidlin SPLASH [SP_ _]	134		1087.00
Schmidlin SOUNDBOX [SSY01]	134		2074.00

Whirlsysteme	Seite	+	Aufpreis
Schmidlin JET [WS01]	146		6169.00
Schmidlin SPA [WS02]	147		5072.00
Schmidlin JET+SPA [WS03] (auf Anfrage)	148		10841.00
Schmidlin SILENT [WS04]	144		6687.00
Schmidlin AQUA SILENT [WS06] (auf Anfrage)	145		7275.00
Schmidlin HYDRO SILK [WS09]	150		5099.00

Zubehör	SGVSB Nr.	ST Nr.	Artikel-Nr.	Preis CHF
Schmidlin Badewannen-Montagesystem (SIA 181)	117125	1431190	101189	179.00
Schmidlin Badewannen-Montagesystem (SIA 181), mit Dichtband	117123	1431180	108805	382.00
Schmidlin Vormauerungsband (SIA 181), Rolle zu 3 m	886103	1461180	100457	44.00

Ab- und Überlaufgarnituren	Seite
Schmidlin HIGH FIVE 52	Seite 140
Schmidlin HIGH FIVE 52 TRIO	Seite 142
Schmidlin SPRING 50	Seite 142
Viega Multiplex	Seite 140
Viega Multiplex Trio	Seite 141

Alle Optionen und Zubehör für Badewannen ab Seite 130.



Schmidlin FLAIR SHAPE

freistehend, mit nahtlos emaillierter Schürze, inkl. Ab- und Überlaufgarnitur Multiplex, vormontiert, inkl. flexiblem Schlauch zum Anschluss der Ablaufgarnitur, Gesamthöhe 57,5 cm



Länge	Breite	Tiefe	SGVSB Nr.	ST Nr.	Artikel-Nr.	Preis CHF
180	80	42	111293		1373-0001	7423.00
190	90	42	111294		1203-0001	7779.00

Optionen	Seite	+	Aufpreis
Schmidlin GreenSteel	130		ab 22.00
Farbklasse II [FA0_ _]	237		503.00
ANTI GLISS PRO [GT01]	130		236.00
AQUAGRIP [GT04]	130		232.00
GLASUR PLUS [OV01]	130		259.00
Griff SAFE (1 Stück) [GFT_02]	133		283.00
Lochbohrung für Schmidlin TOUCH CONTROL [AT0001]	142		129.00
Einlaufgarnitur Schmidlin SPLASH [SP_ _]	134		1087.00
Schmidlin SOUNDBOX [SSY01]	134		2074.00

Whirlsysteme	Seite	+	Aufpreis
Schmidlin SPA [WS02]	147		5072.00
Schmidlin SILENT [WS04]	144		6687.00

Ab- und Überlaufgarnituren	Seite	+	Aufpreis
Schmidlin HIGH FIVE 52, vormontiert	140		98.00
Geberit Push Control, vormontiert			250.00
Viega Multiplex Trio, vormontiert (mit Einlauf bei Überlauf, inkl. Panzerschlauch 3/4" x 35 cm)	141		298.00
Schmidlin HIGH FIVE 52 Trio, vormontiert (mit Einlauf bei Überlauf, inkl. Panzerschlauch 3/4" x 35 cm)	142		473.00
Schmidlin SPRING 50, vormontiert	142		556.00

Alle Optionen und Zubehör für Badewannen ab Seite 130.



Schmidlin FORM

Randhöhe 30 mm

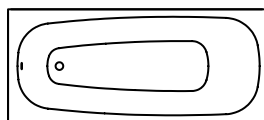

Länge	Breite	Tiefe	SGVSB Nr.	ST Nr.	Artikel-Nr.	Preis CHF
160	75	42	111030	1111400	1025-0001	966.00
170	75	42	100979		2519-0001	1010.00
180	80	42	111008	1111402	1172-0001	1221.00
190	80	42	111031	1111403	1623-0001	1440.00

Optionen	Seite	+	Aufpreis
Schmidlin GreenSteel	130		ab 9.00
Farbklasse II [FA0_ _]	237		303.00
Farbklasse III [FA0_ _]	237		303.00
Farbklasse IV [FA0_ _]	237		571.00
ANTIGLISS PRO [GT01]	130		236.00
AQUAGRIP [GT04]	130		232.00
GLASUR PLUS [OV01]	130		259.00
Griff SAFE (Paar) [GFT_01]	133		457.00
Lochbohrung für Einlochmischer [L1_ _]	132		87.00
Runde Lochbohrung nach Mass [WT_ALS02]	132		128.00
Lochbohrung für Schmidlin TOUCH CONTROL [AT0001]	141		129.00
Einlaufgarnitur Schmidlin SPLASH [SP_ _]	134		1087.00
Schmidlin SOUNDBOX [SSY01]	134		2074.00

Whirlsysteme	Seite	+	Aufpreis
Schmidlin JET [WS01]	146		6169.00
Schmidlin SPA [WS02]	147		5072.00
Schmidlin JET+SPA [WS03]	148		10841.00
Schmidlin SILENT [WS04]	144		6687.00
Schmidlin AQUA SILENT [WS06]	145		7275.00
Schmidlin VIKTOR RÖTHLIN EDITION [WS07]	149		11336.00
Schmidlin HYDRO SILK [WS09]	150		5099.00

Zubehör	SGVSB Nr.	ST Nr.	Artikel-Nr.	Preis CHF
Schmidlin Badewannen-Montagesystem (SIA 181)	117125	1431190	101189	179.00
Schmidlin Badewannen-Montagesystem (SIA 181), mit Dichtband	117123	1431180	108805	382.00
Schmidlin INFINITY Badewannenträger (SIA 181)				Seite 138
Schmidlin Schürzensets (SIA 181)				Seite 139
Schmidlin Vormauerungsband (SIA 181), Rolle zu 3 m	886103	1461180	100457	44.00
Schmidlin Zargen-Montagewinkel (SIA 181), Satz (4 Stück)	881621	1461118	101196	22.00
Zargengummiprofil				Seite 139

Ab- und Überlaufgarnituren	Preis CHF
Schmidlin HIGH FIVE 52	Seite 140
Schmidlin HIGH FIVE 52 TRIO	Seite 142
Schmidlin SPRING 50	Seite 142
Viega Multiplex	Seite 140
Viega Multiplex Trio	Seite 141

Alle Optionen und Zubehör für Badewannen ab Seite 130.100



Schmidlin FREE

Randhöhe 30 mm

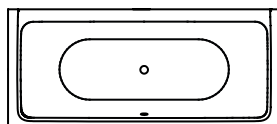

Länge	Breite	Tiefe	SGVSB Nr.	ST Nr.	Artikel-Nr.	Preis CHF
170	75	45	111217	1111541	1524-0001	1755.00
180	80	45	111218	1111542	1546-0001	2149.00
190	90	45	111219	1111543	1727-0001	2705.00
200	100	45	111220	1111544	1518-0001	3304.00

Optionen	Seite	+	Aufpreis
Schmidlin GreenSteel	130		ab 9.00
Farbklasse II [FA0_ _]	237		303.00
Farbklasse III [FA0_ _]	237		303.00
Farbklasse IV [FA0_ _]	237		571.00
ANTIGLISS PRO [GT01]	130		236.00
AQUAGRIP [GT04]	130		232.00
GLASUR PLUS [OV01]	130		259.00
Lochbohrung für Schmidlin TOUCH CONTROL [AT0001]	141		129.00
Einlaufgarnitur Schmidlin SPLASH [SP_ _]	134		1087.00
Schmidlin SOUNDBOX [SSY01]	134		2074.00

Whirlsysteme	Seite	+	Aufpreis
Schmidlin JET [WS01]	146		6169.00
Schmidlin SPA [WS02]	147		5072.00
Schmidlin JET+SPA [WS03]	148		10841.00
Schmidlin SILENT [WS04]	144		6687.00
Schmidlin AQUA SILENT [WS06]	145		7275.00
Schmidlin HYDRO SILK [WS09]	150		5099.00

Zubehör	SGVSB Nr.	ST Nr.	Artikel-Nr.	Preis CHF
Schmidlin Badewannen-Montagesystem (SIA 181)	117125	1431190	101189	179.00
Schmidlin Badewannen-Montagesystem (SIA 181), mit Dichtband	117123	1431180	108805	382.00
Schmidlin INFINITY Badewannenträger (SIA 181)				Seite 138
Schmidlin Schürzensets (SIA 181)				Seite 139
Schmidlin Vormauerungsband (SIA 181), Rolle zu 3 m	886103	1461180	100457	44.00

Ab- und Überlaufgarnituren	Preis CHF
Schmidlin HIGH FIVE 52	Seite 140
Schmidlin HIGH FIVE 52 TRIO	Seite 142
Schmidlin SPRING 50	Seite 142
Viega Multiplex	Seite 140
Viega Multiplex Trio	Seite 141

Alle Optionen und Zubehör für Badewannen ab Seite 130.

Schmidlin KINDERWANNE

Randhöhe 30 mm

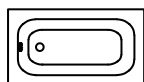

Länge	Breite	Tiefe	SGVSB Nr.	ST Nr.	Artikel-Nr.	Preis CHF
80	50	28	111118		1334-0001	2498.00
90	50	28	111119		1621-0001	2498.00
100	50	28	111120		1689-0001	2498.00

Optionen	Seite	+	Aufpreis
Mit Zargen [Z_ _ _] 	131		175.00
Mit Zargenlöcher [ZL01]	131		0.00
Schmidlin GreenSteel	130		ab 9.00
Farbklasse II [FA0_ _]	237		303.00
Farbklasse III [FA0_ _]	237		303.00
Farbklasse IV [FA0_ _]	237		571.00
GLASUR PLUS [OV01]	130		259.00
Lochbohrung für Schmidlin TOUCH CONTROL [AT0001]	142		129.00
Spezialanfertigung	133		auf Anfrage

Zubehör	SGVSB Nr.	ST Nr.	Artikel-Nr.	Preis CHF
Schmidlin INFINITY Badewannenträger (SIA 181)				Seite 138
Schmidlin Vormauerungsband (SIA 181), Rolle zu 3 m	886103	1461180	100457	44.00
Schmidlin Zargen-Montagewinkel (SIA 181), Satz (4 Stück)	881621	1461118	101196	22.00
Zargengummiprofil				Seite 139

Ab- und Überlaufgarnituren	
Schmidlin HIGH FIVE 52	Seite 140
Schmidlin HIGH FIVE 52 TRIO	Seite 142
Schmidlin SPRING 50	Seite 142
Viega Multiplex	Seite 140
Viega Multiplex Trio	Seite 141

Alle Optionen und Zubehör für Badewannen ab Seite 130.

Schmidlin KOMBI

Randhöhe 30 mm

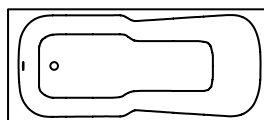

Länge	Breite	Tiefe	SGVSB Nr.	ST Nr.	Artikel-Nr.	Preis CHF
150	75	38	111028	1111500	1082-0001	1572.00
160	70	38	111014	1111505	1477-0001	1572.00
160	75	38	111011	1111501	1160-0001	1586.00
165	75	38	111021	1111502	1595-0001	1602.00
170	75	38	111018	1111503	1076-0001	1586.00
170	80	38	111012	1111504	1728-0001	1602.00
180	80	38	111029	1111506	1157-0001	1866.00

Optionen	Seite	+	Aufpreis
Mit Zargen [Z_ _ _] 	131		175.00
Mit Zargenlöcher [ZL01]	131		0.00
Schmidlin GreenSteel	130		ab 9.00
Farbklasse II [FA0_ _]	237		303.00
Farbklasse III [FA0_ _]	237		303.00
Farbklasse IV [FA0_ _]	237		571.00
ANTIGLISS PRO [GT01]	130		236.00
AQUAGRIP [GT04]	130		232.00
GLASUR PLUS [OV01]	130		259.00
Speziallänge -2/+5 cm (beidseitig von -1 bis +2,5cm)	131		702.00
Griff KOMBI (Paar) [GFT_06]	134		517.00
Lochbohrung für Einlochmischer [L1_ _]	132		87.00
Runde Lochbohrung nach Mass [WT_ALS02]	132		128.00
Lochbohrung für Schmidlin TOUCH CONTROL [AT0001]	142		129.00
Scharfkantige Ecke (Radius 5 mm) [EA_ _04]	132		317.00
Geschnittene Ecke [EA_ _03]	132		428.00
Abgerundete Ecke [EA_ _02]	133		570.00

Whirlsysteme	Seite	+	Aufpreis
Schmidlin SPA [WS02]	147		5072.00
Schmidlin SILENT [WS04]	144		6687.00
Schmidlin HYDRO SILK [WS09]	150		5099.00

Zubehör	SGVSB Nr.	ST Nr.	Artikel-Nr.	Preis CHF
Schmidlin Badewannen-Montagesystem (SIA 181)	117125	1431190	101189	179.00
Schmidlin Badewannen-Montagesystem (SIA 181), mit Dichtband	117123	1431180	108805	382.00
Schmidlin INFINITY Badewannenträger (SIA 181)				Seite 138
Schmidlin Schürzensets (SIA 181)				Seite 139
Schmidlin Vormauerungsband (SIA 181), Rolle zu 3 m	886103	1461180	100457	44.00
Schmidlin Zargen-Montagewinkel (SIA 181), Satz (4 Stück)	881621	1461118	101196	22.00
Zargengummiprofil				Seite 139

Ab- und Überlaufgarnituren	Preis CHF
Schmidlin HIGH FIVE 52	Seite 140
Schmidlin HIGH FIVE 52 TRIO	Seite 142
Schmidlin SPRING 50	Seite 142
Viega Multiplex	Seite 140
Viega Multiplex Trio	Seite 141

Schmidlin KOMBINETT

Randhöhe 30 mm

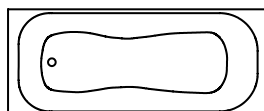

Länge	Breite	Tiefe	SGVSB Nr.	ST Nr.	Artikel-Nr.	Preis CHF
170	70	39	111055	1111441	1370-0001	1700.00

Optionen	Seite	+	Aufpreis
Mit Zargen [Z_ _ _] 	131		175.00
Mit Zargenlöcher [ZL01]	131		0.00
Schmidlin GreenSteel	130		ab 9.00
Farbklasse II [FA0_ _]	237		303.00
Farbklasse III [FA0_ _]	237		303.00
Farbklasse IV [FA0_ _]	237		571.00
ANTI GLISS PRO [GT01]	130		236.00
AQUAGRIP [GT04]	130		232.00
GLASUR PLUS [OV01]	130		259.00
Speziallänge -2/+5 cm (beidseitig von -1 bis +2,5cm)	131		702.00
Lochbohrung für Schmidlin TOUCH CONTROL [AT0001]	142		129.00
Scharfkantige Ecke (Radius 5 mm) [EA_ _ 04]	132		317.00
Geschnittene Ecke [EA_ _ 03]	132		428.00
Abgerundete Ecke [EA_ _ 02]	133		570.00
Schmidlin SOUNDBOX [SSY01]	134		2074.00
Spezialanfertigung	133		auf Anfrage

Whirlsysteme	Seite	+	Aufpreis
Schmidlin SPA [WS02] (auf Anfrage)	147		5072.00
Schmidlin SILENT [WS04] (auf Anfrage)	144		6687.00
Schmidlin AQUA SILENT [WS06] (auf Anfrage)	145		7275.00

Zubehör	SGVSB Nr.	ST Nr.	Artikel-Nr.	Preis CHF
Schmidlin Badewannen-Montagesystem (SIA 181)	117125	1431190	101189	179.00
Schmidlin Badewannen-Montagesystem (SIA 181), mit Dichtband	117123	1431180	108805	382.00
Schmidlin INFINITY Badewannenträger (SIA 181)				Seite 138
Schmidlin Schürzensets (SIA 181)				Seite 139
Schmidlin Vormauerungsband (SIA 181), Rolle zu 3 m	886103	1461180	100457	44.00
Schmidlin Zargen-Montagewinkel (SIA 181), Satz (4 Stück)	881621	1461118	101196	22.00
Zargengummiprofil				Seite 139

Ab- und Überlaufgarnituren	
Schmidlin HIGH FIVE 52	Seite 140
Schmidlin HIGH FIVE 52 TRIO	Seite 142
Schmidlin SPRING 50	Seite 142
Viega Multiplex	Seite 140
Viega Multiplex Trio	Seite 141

Alle Optionen und Zubehör für Badewannen ab Seite 130.

Schmidlin LOFT

freistehend, mit nahtlos emailierter konischer Schürze, inkl. Ab- und Überlaufgarnitur LOFT, vormontiert, inkl. flexiblem Schlauch zum Anschluss der Ablaufgarnitur, Gesamthöhe 56 cm

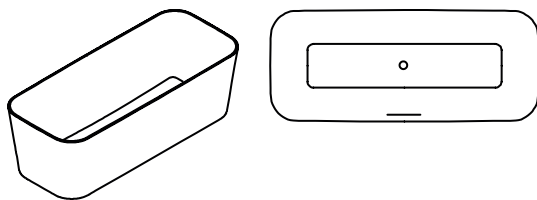

Länge	Breite	Tiefe	SGVSB Nr.	ST Nr.	Artikel-Nr.	Preis CHF
180	75	42	111106		1723-0001	9421.00

Optionen	Seite	+	Aufpreis
Schmidlin GreenSteel	130		ab 22.00
ANTIGLISS PRO [GT01]	130		236.00
AQUAGRIP [GT04]	130		232.00
GLASUR PLUS [OV01]	130		259.00
Schmidlin SOUNDBOX [SSY01]	134		2043.00

Ab- und Überlaufgarnituren	+	Aufpreis
Schmidlin LOFT TRIO, mit Einlauf bei Überlauf, inkl. Panzerschlauch 3/4" x 35 cm, verchromt, vormontiert		232.00

Alle Optionen und Zubehör für Badewannen ab Seite 130.

I Nur in alpinweiss erhältlich.

Schmidlin LUNA

Randhöhe 30 mm

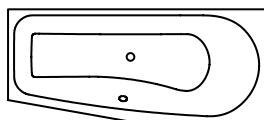

Fussteil links

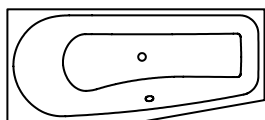

Fussteil rechts

	Länge	Breite	Tiefe	SGVSB Nr.	ST Nr.	Artikel-Nr.	Preis CHF
Überlauf vorne, Fussteil links	170	75	45	111076	1111641	1416-0001	1375.00
Überlauf vorne, Fussteil rechts	170	75	45	111077	1111642	1673-0001	1375.00

Optionen	Seite	+	Aufpreis
Mit Zargen [Z_ _ _] 	131		175.00
Mit Zargenlöcher [ZL01]	131		0.00
Schmidlin GreenSteel	130		ab 9.00
Farbklasse II [FA0_ _]	237		303.00
Farbklasse III [FA0_ _]	237		303.00
Farbklasse IV [FA0_ _]	237		571.00
ANTIGLISS PRO [GT01]	130		236.00
AQUAGRIP [GT04]	130		232.00
GLASUR PLUS [OV01]	130		259.00
Speziallänge -2/+5 cm (beidseitig von -1 bis +2,5cm)	131		702.00
Griff SAFE (1 Stück) [GFT_02]	133		283.00
Lochbohrung für Schmidlin TOUCH CONTROL [AT0001]	142		129.00
Scharfkantige Ecke (Radius 5 mm) [EA_ _ 04]	132		317.00
Geschnittene Ecke [EA_ _ 03]	132		428.00
Abgerundete Ecke [EA_ _ 02]	133		570.00
Einlaufgarnitur Schmidlin SPLASH [SP_ _]	134		1087.00
Schmidlin SOUNDBOX [SSY01]	134		2074.00
Spezialanfertigung	133		auf Anfrage

Whirlsysteme	Seite	+	Aufpreis
Schmidlin SPA [WS02]	147		5072.00
Schmidlin SILENT [WS04]	144		6687.00

Zubehör	SGVSB Nr.	ST Nr.	Artikel-Nr.	Preis CHF
Schmidlin Badewannen-Montagesystem (SIA 181)	117125	1431190	101189	179.00
Schmidlin Badewannen-Montagesystem (SIA 181), mit Dichtband	117123	1431180	108805	382.00
Schmidlin Vormauerungsband (SIA 181), Rolle zu 3 m	886103	1461180	100457	44.00
Schmidlin Zargen-Montagewinkel (SIA 181), Satz (4 Stück)	881621	1461118	101196	22.00
Zargengummiprofil				Seite 139

Ab- und Überlaufgarnituren	
Schmidlin SPRING 50	Seite 142
Viega Multiplex	Seite 140

Alle Optionen und Zubehör für Badewannen ab Seite 130.

Schmidlin MINI

Randhöhe 30 mm

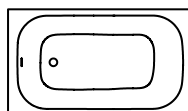

Länge	Breite	Tiefe	SGVSB Nr.	ST Nr.	Artikel-Nr.	Preis CHF
108	73	38	111185		1640-0001	1171.00
120	70	39	111207		1111-0001	1171.00
124	70	42	111186		1469-0001	1171.00
130	70	39	111041		1464-0001	1171.00

Optionen	Seite	+	Aufpreis
Mit Zargen [Z_ _ _] 	131		175.00
Mit Zargenlöcher [ZL01]	131		0.00
Schmidlin GreenSteel	130		ab 9.00
Farbklasse II [FA0_ _]	237		303.00
Farbklasse III [FA0_ _]	237		303.00
Farbklasse IV [FA0_ _]	237		571.00
ANTIGLISS PRO [GT01]	130		236.00
AQUAGRIP [GT04]	130		232.00
GLASUR PLUS [OV01]	130		259.00
Speziallänge -2/+5 cm (beidseitig von -1 bis +2,5cm)	131		702.00
Griff SAFE (Paar) [GFT_01]	133		457.00
Lochbohrung für Schmidlin TOUCH CONTROL [AT0001]	142		129.00
Scharfkantige Ecke (Radius 5 mm) [EA_ _ 04]	132		317.00
Geschnittene Ecke [EA_ _ 03]	132		428.00
Abgerundete Ecke [EA_ _ 02]	133		570.00
Einlaufgarnitur Schmidlin SPLASH [SP_ _]	134		1087.00
Schmidlin SOUNDBOX [SSY01]	134		2074.00
Spezialanfertigung	133		auf Anfrage

Zubehör	SGVSB Nr.	ST Nr.	Artikel-Nr.	Preis CHF
Schmidlin Badewannen-Montagesystem (SIA 181)	117125	1431190	101189	179.00
Schmidlin Badewannen-Montagesystem (SIA 181), mit Dichtband	117123	1431180	108805	382.00
Schmidlin INFINITY Badewannenträger (SIA 181)				Seite 138
Schmidlin Schürzensets (SIA 181)				Seite 139
Schmidlin Vormauerungsband (SIA 181), Rolle zu 3 m	886103	1461180	100457	44.00
Schmidlin Zargen-Montagewinkel (SIA 181), Satz (4 Stück)	881621	1461118	101196	22.00
Zargengummiprofil				Seite 139

Ab- und Überlaufgarnituren	
Schmidlin HIGH FIVE 52	Seite 140
Schmidlin HIGH FIVE 52 TRIO	Seite 142
Schmidlin SPRING 50	Seite 142
Viega Multiplex	Seite 140
Viega Multiplex Trio	Seite 141

Alle Optionen und Zubehör für Badewannen ab Seite 130.

Schmidlin NORM CLASSIC

Randhöhe 30 mm

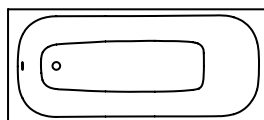

Länge	Breite	Tiefe	SGVSB Nr.	ST Nr.	Artikel-Nr.	Preis CHF
140	70	44	111001	1111101	1649-0001	808.00
140	73	44	113140		1654-0001	1158.00
140	75	44	113141		1743-0001	1146.00
145	70	44	113142		1749-0001	1158.00
145	75	44	113143		1759-0001	1158.00
150	70	44	111002	1111102	1588-0001	808.00
150	73	44	113144		1760-0001	1158.00
150	75	44	113145		1752-0001	1158.00
153	70	44	113146		1069-0001	1158.00
153	75	44	113147		1742-0001	1158.00
155	70	44	111003	1111103	1061-0001	837.00
155	75	44	113148		1753-0001	1158.00
158	70	44	113149		1418-0001	1178.00
158	75	44	113150		1747-0001	1178.00
160	65	42	113151		1051-0001	1178.00
160	70	45	111004	1111104	1655-0001	776.00
160	73	45	113152		1751-0001	1178.00
160	75	45	111019	1111112	1120-0001	776.00
163	70	45	113153		1744-0001	1178.00
163	75	45	113154		1763-0001	1178.00
165	65	42	113155		1741-0001	1178.00
165	70	45	111022	1111105	1557-0001	841.00
165	73	45	113156		1764-0001	1178.00
165	75	45	111020	1111113	1392-0001	852.00
168	70	45	111005	1111106	1604-0001	841.00
168	75	45	111046	1111114	1017-0001	852.00
170	65	42	113157		1768-0001	1178.00
170	70	45	111006	1111107	1041-0001	787.00
170	73	45	113158		1778-0001	1168.00
170	75	45	111043	1111109	1435-0001	862.00
170	80	45	111153	1111111	2171-0001	1168.00
173	70	45	113159		1329-0001	1178.00
173	75	45	113160		1757-0001	1178.00
175	70	45	111047	1111115	1323-0001	852.00
175	73	45	113161		1016-0001	1277.00
175	75	45	111048	1111116	1421-0001	904.00
175	80	45	113162		1570-0001	1408.00
178	70	45	113163		1312-0001	1277.00
178	75	45	113164		1754-0001	1364.00
178	80	45	113165		1746-0001	1409.00
180	70	45	111044	1111110	1114-0001	1127.00
180	73	45	113166		1569-0001	1409.00
180	75	45	113173	1111117	1700-0001	1127.00
180	80	45	111049	1111108	1086-0001	1038.00
183	70	45	113167		1360-0001	1409.00
183	75	45	113168		1142-0001	1409.00
183	80	45	113169		1762-0001	1409.00
190	80	45	111154	1111118	2287-0001	1364.00

Optionen	Seite	+	Aufpreis
Mit Zargen [Z_ _ _] 	131		175.00
Mit Zargenlöcher [ZL01]	131		0.00
Schmidlin GreenSteel	130		ab 9.00
Farbklasse II [FA0_ _]	237		303.00
Farbklasse III [FA0_ _]	237		303.00
Farbklasse IV [FA0_ _]	237		571.00
ANTIGLISS PRO [GT01]	130		236.00
AQUAGRIP [GT04]	130		232.00
GLASUR PLUS [OV01]	130		259.00
Speziallänge -2/+5 cm (beidseitig von -1 bis +2,5cm)	131		702.00
Griff SAFE (Paar) [GFT_01]	133		457.00
Lochbohrung für Einlochmischer [L1_ _]	132		87.00
Lochbohrungen für Armaturen nach Mass [ATM:mm]	132		342.00
Runde Lochbohrung nach Mass [WT_ALS02]	132		128.00
Lochbohrung für Schmidlin TOUCH CONTROL [AT0001]	142		129.00
Scharfkantige Ecke (Radius 5 mm) [EA_ _ 04]	132		317.00

Whirlsysteme	Seite	+	Aufpreis
Schmidlin JET [WS01]	146		6169.00
Schmidlin SPA [WS02]	147		5072.00
Schmidlin JET+SPA [WS03]	148		10841.00
Schmidlin SILENT [WS04]	144		6687.00
Schmidlin AQUA SILENT [WS06]	145		7275.00
Schmidlin VIKTOR RÖTHLIN EDITION [WS07]	149		11841.00
Schmidlin HYDRO SILK [WS09]	150		5099.00

Zubehör	SGVSB Nr.	ST Nr.	Artikel-Nr.	Preis CHF
Schmidlin Badewannen-Montagesystem (SIA 181)	117125	1431190	101189	179.00
Schmidlin Badewannen-Montagesystem (SIA 181), mit Dichtband	117123	1431180	108805	382.00
Schmidlin INFINITY Badewannenträger (SIA 181)				Seite 138
Schmidlin Schürzensets (SIA 181)				Seite 139
Schmidlin Vormauerungsband (SIA 181), Rolle zu 3 m	886103	1461180	100457	44.00
Schmidlin Zargen-Montagewinkel (SIA 181), Satz (4 Stück)	881621	1461118	101196	22.00
Zargengummiprofil				Seite 139

Ab- und Überlaufgarnituren	
Schmidlin HIGH FIVE 52	Seite 140
Schmidlin HIGH FIVE 52 TRIO	Seite 142
Schmidlin SPRING 50	Seite 142
Viega Multiplex	Seite 140
Viega Multiplex Trio	Seite 141

Alle Optionen und Zubehör für Badewannen ab Seite 130.

Schmidlin NORM CLASSIC VARIO

Randhöhe 30 mm

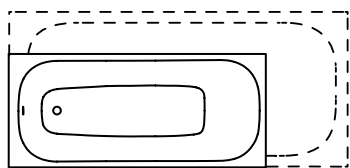

Liefergarantie: Lieferung innerhalb von 10 Arbeitstagen (inkl. definierte Optionen*)

	Länge	Breite	Tiefe	SGVSB Nr.	ST Nr.	Artikel-Nr.	Preis CHF
in Schritten zu 1 cm	140-155	70-80	44	113170	1111140	1893-9999	1182.00
in Schritten zu 1 cm	156-174	65-69	42	113171	1111141	1787-9999	1207.00
in Schritten zu 1 cm	156-174	70-80	45	113171	1111141	1787-9999	1207.00
in Schritten zu 1 cm	175-184	68-84	45	113172	1111142	1842-9999	1437.00
in Schritten zu 1 cm	185-194	78-84	45	111240	1111143	2312-9999	1749.00

Optionen	Seite	+	Aufpreis
Lieferoption SUBITO - Lieferung in 4 Arbeitstagen (inkl. definierte Optionen*) Lieferort wahlweise Lager Grosshandel oder direkt auf Baustelle.	131		331.00
*Mit Zargen [Z_ _ _] 	131		175.00
*Mit Zargenlöcher [ZL01]	131		0.00
*Schmidlin GreenSteel	130		ab 9.00
*Farbklasse II [FA0_ _]	237		303.00
*Farbklasse III [FA0_ _]	237		303.00
*Farbklasse IV [FA0_ _]	237		571.00
*ANTIGLISS PRO [GT01]	130		236.00
*AQUAGRIP [GT04]	130		232.00
*GLASUR PLUS [OV01]	130		259.00
*Griff SAFE (Paar) [GFT_01]	133		457.00
Lochbohrung für Einlochmischer [L1_ _]	132		87.00
Runde Lochbohrung nach Mass [WT_ALS02]	132		128.00
Lochbohrung für Schmidlin TOUCH CONTROL [AT0001]	142		129.00
Scharfkantige Ecke (Radius 5 mm) [EA_ _ 04]	132		317.00
Geschnittene Ecke [EA_ _ 03]	132		428.00
Abgerundete Ecke [EA_ _ 02]	133		570.00
*Einlaufgarnitur Schmidlin SPLASH [SP_ _]	134		1087.00
Schmidlin SOUNDBOX [SSY01]	134		2074.00

Whirlsysteme	Seite	+	Aufpreis
Schmidlin JET [WS01]	146		6169.00
Schmidlin SPA [WS02]	147		5072.00
Schmidlin JET+SPA [WS03]	148		10841.00
Schmidlin SILENT [WS04]	144		6687.00
Schmidlin AQUA SILENT [WS06]	145		7275.00

Zubehör	SGVSB Nr.	ST Nr.	Artikel-Nr.	Preis CHF
Schmidlin Badewannen-Montagesystem (SIA 181)	117125	1431190	101189	179.00
Schmidlin Badewannen-Montagesystem (SIA 181), mit Dichtband	117123	1431180	108805	382.00
Schmidlin INFINITY Badewannenträger (SIA 181)				Seite 138
Schmidlin Schürzensets (SIA 181)				Seite 139
Schmidlin Vormauerungsband (SIA 181), Rolle zu 3 m	886103	1461180	100457	44.00
Schmidlin Zargen-Montagewinkel (SIA 181), Satz (4 Stück)	881621	1461118	101196	22.00
Zargengummiprofil				Seite 139

Ab- und Überlaufgarnituren	
Schmidlin HIGH FIVE 52	Seite 140
Schmidlin HIGH FIVE 52 TRIO	Seite 142
Schmidlin SPRING 50	Seite 142
Viega Multiplex	Seite 140
Viega Multiplex Trio	Seite 141

Alle Optionen und Zubehör für Badewannen ab Seite 130.

Schmidlin OCEAN

Randhöhe 40 mm (mit Zargen 30 mm)

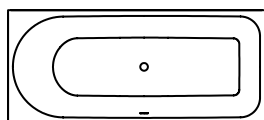

Überlauf vorne, Duschteil rechts

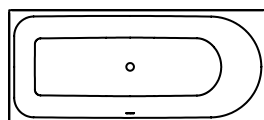

Überlauf vorne, Duschteil links

	Länge	Breite	Tiefe	SGVSB Nr.	ST Nr.	Artikel-Nr.	Preis CHF
Überlauf vorne, Duschteil rechts	150	70	45	111615	1111239	2319-0001	1574.00
Überlauf vorne, Duschteil links	150	70	45	111616	1111240	2335-0001	1574.00
Überlauf vorne, Duschteil rechts	160	70	45	111211	1111573	1578-0001	1574.00
Überlauf vorne, Duschteil links	160	70	45	111212	1111574	1034-0001	1574.00
Überlauf vorne, Duschteil rechts	170	75	45	111213	1111577	1633-0001	1574.00
Überlauf vorne, Duschteil links	170	75	45	111214	1111578	1510-0001	1574.00
Überlauf vorne, Duschteil rechts	170	80	45	111209	1111575	1079-0001	1574.00
Überlauf vorne, Duschteil links	170	80	45	111210	1111576	1395-0001	1574.00
Überlauf vorne, Duschteil rechts	180	80	45	111215	1111579	1369-0001	1904.00
Überlauf vorne, Duschteil links	180	80	45	111216	1111580	1405-0001	1904.00

Optionen	Seite	+	Aufpreis
Mit Zargen [Z_ _ _] 	131		175.00
Mit Zargenlöcher [ZL01]	131		0.00
Schmidlin GreenSteel	130		ab 9.00
Farbklasse II, III [FA0_ _]	237		303.00
Farbklasse IV [FA0_ _]	237		571.00
ANTIGLISS PRO [GT01]	130		236.00
AQUAGRIP [GT04]	130		232.00
GLASUR PLUS [OV01]	130		259.00
Speziallänge -2/+5 cm (beidseitig von -1 bis +2,5cm)	131		702.00
Griff SAFE (1 Stück) [GFT_02]	133		283.00
Lochbohrung für Schmidlin TOUCH CONTROL [AT0001]	142		129.00
Scharfkantige Ecke (Radius 5 mm) [EA_ _ 04]	132		317.00
Geschnittene Ecke [EA_ _ 03]	132		428.00
Abgerundete Ecke [EA_ _ 02]	133		570.00
Einlaufgarnitur Schmidlin SPLASH [SP_ _]	134		1087.00
Schmidlin SOUNDBOX [SSY01]	134		2074.00

Whirlsysteme	Seite	+	Aufpreis
Schmidlin JET [WS01]	146		6169.00
Schmidlin SPA [WS02]	147		5072.00
Schmidlin JET+SPA [WS03]	148		10841.00
Schmidlin SILENT [WS04]	144		6687.00
Schmidlin AQUA SILENT [WS06] (auf Anfrage)	145		7275.00
Schmidlin VIKTOR RÖTHLIN EDITION [WS07]	149		11841.00
Schmidlin HYDRO SILK [WS09]	150		5099.00

Zubehör	SGVSB Nr.	ST Nr.	Artikel-Nr.	Preis CHF
Schmidlin Badewannen-Montagesystem (SIA 181)	117125	1431190	101189	179.00
Schmidlin Badewannen-Montagesystem (SIA 181), mit Dichtband	117123	1431180	108805	382.00
Schmidlin INFINITY Badewannenträger (SIA 181)				Seite 138
Schmidlin Schürzensets (SIA 181)				Seite 139
Schmidlin Vormauerungsband (SIA 181), Rolle zu 3 m	886103	1461180	100457	44.00
Schmidlin Zargen-Montagewinkel (SIA 181), Satz (4 Stück)	881621	1461118	101196	22.00
Zargengummiprofil				Seite 139

Ab- und Überlaufgarnituren	
Schmidlin HIGH FIVE 52	Seite 140
Schmidlin HIGH FIVE 52 TRIO	Seite 142
Schmidlin SPRING 50	Seite 142
Viega Multiplex	Seite 140
Viega Multiplex Trio	Seite 141

Schmidlin OCEAN VARIO

Randhöhe 30 mm

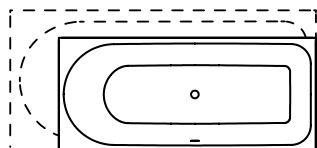

Überlauf vorne, Duschteil rechts

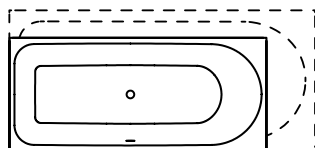

Überlauf vorne, Duschteil links

Liefergarantie: Lieferung innerhalb von 10 Arbeitstagen (inkl. definierte Optionen*)

	Länge	Breite	Tiefe	SGVSB Nr.	ST Nr.	Artikel-Nr.	Preis CHF
Überlauf vorne, Duschteil rechts	150-157	68-77	45	111617	1111249	2315-9999	1941.00
Überlauf vorne, Duschteil links	150-157	68-77	45	111618	1111250	2338-9999	1941.00
Überlauf vorne, Duschteil rechts	158-167	68-75	45	111600	1111155	1841-9999	1941.00
Überlauf vorne, Duschteil links	158-167	68-75	45	111601	1111154	1911-9999	1941.00
Überlauf vorne, Duschteil rechts	168-177	72-85	45	111602	1111157	1879-9999	1941.00
Überlauf vorne, Duschteil links	168-177	72-85	45	111603	1111156	1925-9999	1941.00
Überlauf vorne, Duschteil rechts	178-185	78-85	45	111604	1111159	1887-9999	2273.00
Überlauf vorne, Duschteil links	178-185	78-85	45	111605	1111158	1806-9999	2273.00

Optionen	Seite	+	Aufpreis
Lieferoption SUBITO - Lieferung in 4 Arbeitstagen (inkl. definierte Optionen*) Lieferort wahlweise Lager Grosshandel oder direkt auf Baustelle.	131		331.00
*Mit Zargen [Z_ _ _ _] 	131		175.00
*Mit Zargenlöcher [ZL01]	131		0.00
*Schmidlin GreenSteel	130		ab 9.00
*Farbklasse II, III [FA0_ _]	237		303.00
*Farbklasse IV [FA0_ _]	237		571.00
*ANTIGLISS PRO [GT01]	130		236.00
*AQUAGRIP [GT04]	130		232.00
*GLASUR PLUS [OV01]	130		259.00
*Griff SAFE (1 Stück) [GFT_02]	133		283.00
Lochbohrung für Schmidlin TOUCH CONTROL [AT0001]	142		129.00
*Scharfkantige Ecke (Radius 5 mm) [EA_ _ 04]	132		317.00
Geschnittene Ecke [EA_ _ 03]	132		428.00
Abgerundete Ecke [EA_ _ 02]	133		570.00
*Einlaufgarnitur Schmidlin SPLASH [SP_ _]	134		1087.00
Schmidlin SOUNDBOX [SSY01]	134		2074.00

Whirlsysteme	Seite	+	Aufpreis
Schmidlin JET [WS01]	146		6169.00
Schmidlin SPA [WS02]	147		5072.00
Schmidlin JET+SPA [WS03]	148		10841.00
Schmidlin SILENT [WS04]	144		6687.00
Schmidlin AQUA SILENT [WS06]	145		7275.00
Schmidlin VIKTOR RÖTHLIN EDITION [WS07]	149		11841.00

Zubehör	SGVSB Nr.	ST Nr.	Artikel-Nr.	Preis CHF
Schmidlin Badewannen-Montagesystem (SIA 181)	117125	1431190	101189	179.00
Schmidlin Badewannen-Montagesystem (SIA 181), mit Dichtband	117123	1431180	108805	382.00
Schmidlin INFINITY Badewannenträger (SIA 181)				Seite 138
Schmidlin Schürzensets (SIA 181)				Seite 139
Schmidlin Vormauerungsband (SIA 181), Rolle zu 3 m	886103	1461180	100457	44.00
Schmidlin Zargen-Montagewinkel (SIA 181), Satz (4 Stück)	881621	1461118	101196	22.00
Zargengummiprofil				Seite 139

Ab- und Überlaufgarnituren	Preis CHF
Schmidlin HIGH FIVE 52	Seite 140
Schmidlin HIGH FIVE 52 TRIO	Seite 142
Schmidlin SPRING 50	Seite 142
Viega Multiplex	Seite 140
Viega Multiplex Trio	Seite 141

Alle Optionen und Zubehör für Badewannen ab Seite 130.

Schmidlin OCEAN LOWLINE

Randhöhe 40 mm (mit Zargen 30 mm)

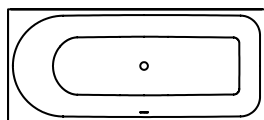

Überlauf vorne, Duschteil rechts

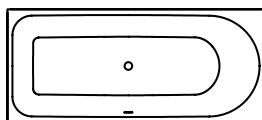

Überlauf vorne, Duschteil links

	Länge	Breite	Tiefe	SGVSB Nr.	ST Nr.	Artikel-Nr.	Preis CHF
Überlauf vorne, Duschteil rechts	150	70	38	111619		2313-0001	1574.00
Überlauf vorne, Duschteil links	150	70	38	111620		2336-0001	1574.00
Überlauf vorne, Duschteil rechts	160	70	38	111222		1388-0001	1574.00
Überlauf vorne, Duschteil links	160	70	38	111223		1190-0001	1574.00
Überlauf vorne, Duschteil rechts	170	75	38	111224		1661-0001	1574.00
Überlauf vorne, Duschteil links	170	75	38	111225		1359-0001	1574.00
Überlauf vorne, Duschteil rechts	170	80	38	111226		1335-0001	1574.00
Überlauf vorne, Duschteil links	170	80	38	111227		1664-0001	1574.00
Überlauf vorne, Duschteil rechts	180	80	38	111228		1503-0001	1904.00
Überlauf vorne, Duschteil links	180	80	38	111229		1093-0001	1904.00

Optionen	Seite	+	Aufpreis
Mit Zargen [Z_ _ _]	131		175.00
Mit Zargenlöcher [ZL01]	131		0.00
Schmidlin GreenSteel	130		ab 9.00
Farbklasse II [FA0_ _]	237		303.00
Farbklasse III [FA0_ _]	237		303.00
Farbklasse IV [FA0_ _]	237		571.00
ANTIGLISS PRO [GT01]	130		236.00
AQUAGRIP [GT04]	130		232.00
GLASUR PLUS [OV01]	130		259.00
Speziallänge -2/+5 cm (beidseitig von -1 bis +2,5cm)	131		702.00
Griff SAFE (1 Stück) [GFT_02]	133		283.00
Lochbohrung für Schmidlin TOUCH CONTROL [AT0001]	142		129.00
Scharfkantige Ecke (Radius 5 mm) [EA_ _ 04]	132		317.00
Geschnittene Ecke [EA_ _ 03]	132		428.00
Abgerundete Ecke [EA_ _ 02]	133		570.00
Einlaufgarnitur Schmidlin SPLASH [SP_ _]	134		1087.00
Schmidlin SOUNDBOX [SSY01]	134		2074.00
Spezialanfertigung	133		auf Anfrage

Whirlsysteme	Seite	+	Aufpreis
Schmidlin SPA [WS02]	147		5072.00
Schmidlin SILENT [WS04]	144		6687.00

Zubehör	SGVSB Nr.	ST Nr.	Artikel-Nr.	Preis CHF
Schmidlin Badewannen-Montagesystem (SIA 181)	117125	1431190	101189	179.00
Schmidlin Badewannen-Montagesystem (SIA 181), mit Dichtband	117123	1431180	108805	382.00
Schmidlin INFINITY Badewannenträger (SIA 181)				Seite 138
Schmidlin Schürzensets (SIA 181)				Seite 139
Schmidlin Vormauerungsband (SIA 181), Rolle zu 3 m	886103	1461180	100457	44.00
Schmidlin Zargen-Montagewinkel (SIA 181), Satz (4 Stück)	881621	1461118	101196	22.00
Zargengummiprofil				Seite 139

Ab- und Überlaufgarnituren	
Schmidlin HIGH FIVE 52	Seite 140
Schmidlin HIGH FIVE 52 TRIO	Seite 142
Schmidlin SPRING 50	Seite 142
Viega Multiplex	Seite 140
Viega Multiplex Trio	Seite 141

Schmidlin ONA

Randhöhe 30 mm

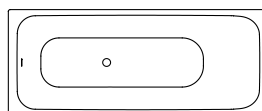

Länge	Breite	Tiefe	SGVSB Nr.	ST Nr.	Artikel-Nr.	Preis CHF
160	70	42	111306	1111171	2316-0001	1183.00
170	70	42	111307	1111172	2299-0001	1183.00
170	75	42	111308	1111173	2320-0001	1183.00
180	80	42	111309	1111174	2308-0001	1260.00

Optionen	Seite	+	Aufpreis
Mit Zargen [Z_ _ _ _] 	131		175.00
Mit Zargenlöcher [ZL01]	131		0.00
Schmidlin GreenSteel	130		ab 9.00
Farbkategorie II [FA0_ _]	237		303.00
Farbkategorie III [FA0_ _]	237		303.00
Farbkategorie IV [FA0_ _]	237		571.00
ANTIGLISS PRO [GT01]	130		236.00
AQUAGRIP [GT04]	130		232.00
GLASUR PLUS [OV01]	130		259.00
Überlaufloch seitlich			58.00
Griff SAFE (Paar) [GFT_01]	133		457.00
Lochbohrung für Schmidlin TOUCH CONTROL [AT0001]	142		129.00
Scharfkantige Ecke (Radius 5 mm) [EA_ _ 04]	132		317.00
Geschnittene Ecke [EA_ _ 03]	132		428.00
Abgerundete Ecke [EA_ _ 02]	133		570.00
Einlaufgarnitur Schmidlin SPLASH [SP_ _]	134		1087.00
Schmidlin SOUNDBOX [SSY01]	134		2074.00
Spezialanfertigung	133		auf Anfrage

Whirlsysteme	Seite	+	Aufpreis
Schmidlin JET [WS01]	146		6169.00
Schmidlin SPA [WS02]	147		5072.00
Schmidlin JET+SPA [WS03]	148		10841.00
Schmidlin SILENT [WS04]	144		6687.00
Schmidlin AQUA SILENT [WS06]	145		7275.00
Schmidlin HYDRO SILK [WS09]	150		5099.00

Zubehör	SGVSB Nr.	ST Nr.	Artikel-Nr.	Preis CHF
Schmidlin Badewannen-Montagesystem (SIA 181)	117125	1431190	101189	179.00
Schmidlin Badewannen-Montagesystem (SIA 181), mit Dichtband	117123	1431180	108805	382.00
Schmidlin INFINITY Badewannenträger (SIA 181)				Seite 138
Schmidlin Schürzensets (SIA 181)				Seite 139
Schmidlin Vormauerungsband (SIA 181), Rolle zu 3 m	886103	1461180	100457	44.00
Schmidlin Zargen-Montagewinkel (SIA 181), Satz (4 Stück)	881621	1461118	101196	22.00
Zargengummiprofil				Seite 139

Ab- und Überlaufgarnituren	Seite
Schmidlin HIGH FIVE 52	Seite 140
Schmidlin HIGH FIVE 52 TRIO	Seite 142
Schmidlin SPRING 50	Seite 142
Viega Multiplex	Seite 140
Viega Multiplex Trio	Seite 141

Alle Optionen und Zubehör für Badewannen ab Seite 130.

Schmidlin POOL CORNER

Randhöhe 30 mm, Ablaufloch Ø 90 mm

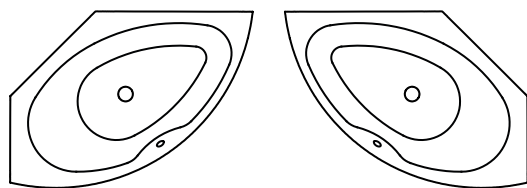

Ecke links

Ecke rechts

	Länge	Breite	Tiefe	SGVSB Nr.	ST Nr.	Artikel-Nr.	Preis CHF
Ecke links	160	113	45	111236		1609-0001	3505.00
Ecke rechts	160	113	45	111237		1179-0001	3505.00

Optionen	Seite	+	Aufpreis
Schmidlin GreenSteel	130		ab 9.00
Farbklasse II [FA0_ _]	237		303.00
Farbklasse III [FA0_ _]	237		303.00
Farbklasse IV [FA0_ _]	237		571.00
ANTIGLISS PRO [GT01]	130		236.00
AQUAGRIP [GT04]	130		232.00
GLASUR PLUS [OV01]	130		259.00
Lochbohrung für Schmidlin TOUCH CONTROL [AT0001]	142		129.00
Schmidlin SOUNDBOX [SSY01]	134		2074.00

Whirlsysteme	Seite	+	Aufpreis
Schmidlin JET [WS01]	146		6169.00
Schmidlin SPA [WS02]	147		5072.00
Schmidlin JET+SPA [WS03] (auf Anfrage)	148		10841.00
Schmidlin SILENT [WS04]	144		6687.00
Schmidlin AQUA SILENT [WS06]	145		7275.00
Schmidlin HYDRO SILK [WS09]	150		5099.00

Zubehör	SGVSB Nr.	ST Nr.	Artikel-Nr.	Preis CHF
Schmidlin Spezial Badewannen-Fussset (SIA 181), zu CANTO, POOL CORNER, VELA (4 Füße)	117117	1431193	101193	100.00
Schmidlin Spezial Badewannen-Fussset (SIA 181), zu CANTO, POOL CORNER, VELA (4 Füße), mit Dichtband 4 m	117124	1431183	108807	326.00
Schmidlin Vormauerungsband (SIA 181), Rolle zu 3 m	886103	1461180	100457	44.00

Ab- und Überlaufgarnituren	
Schmidlin SPRING 90	Seite 142
Viega Rotaplex	Seite 140

Alle Optionen und Zubehör für Badewannen ab Seite 130.

Schmidlin PURISTA

Randhöhe 50 mm, Eckradius 5mm

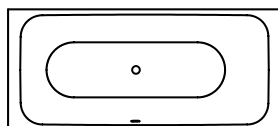

Überlauf vorne, Fussteil links
160x75
170x75
170x80
180x80

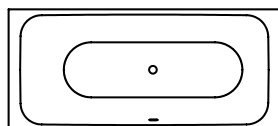

Überlauf vorne, Fussteil rechts
160x75
170x75
170x80
180x80

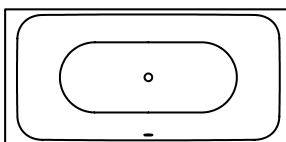

180x90
190x90

	Länge	Breite	Tiefe	SGVSB Nr.	ST Nr.	Artikel-Nr.	Preis CHF
Überlauf vorne, Fussteil rechts	160	75	45	111230	1111583	1023-0001	2323.00
Überlauf vorne, Fussteil links	160	75	45	111197		1784-0001	2323.00
Überlauf vorne, Fussteil rechts	170	75	45	111231	1111584	1734-0001	2323.00
Überlauf vorne, Fussteil links	170	75	45	111198		1773-0001	2323.00
Überlauf vorne, Fussteil rechts	170	80	45	111232	1111585	1400-0001	2588.00
Überlauf vorne, Fussteil links	170	80	45	111199		1947-0001	2588.00
Überlauf vorne, Fussteil rechts	180	80	45	111233	1111586	1347-0001	2588.00
Überlauf vorne, Fussteil links	180	80	45	111200		1857-0001	2588.00
	180	90	45	111234	1111587	1356-0001	3368.00
	190	90	45	111235	1111588	1566-0001	3368.00

Optionen	Seite	+	Aufpreis
Mit Zargen [Z_ _ _]	131		175.00
Mit Zargenlöcher [ZL01]	131		0.00
Schmidlin GreenSteel	130		ab 9.00
Farbklasse II [FA0_ _]	237		303.00
Farbklasse III [FA0_ _]	237		303.00
Farbklasse IV [FA0_ _]	237		571.00
ANTIGLISS PRO [GT01]	130		236.00
AQUAGRIP [GT04]	130		232.00
GLASUR PLUS [OV01]	130		259.00
Griff SAFE (1 Stück) [GFT_02]	133		283.00
Lochbohrung für Schmidlin TOUCH CONTROL [AT0001]	142		129.00
Einlaufgarnitur Schmidlin SPLASH [SP_ _]	134		1087.00
Schmidlin SOUNDBOX [SSY01]	134		2074.00
Spezialanfertigung	133		auf Anfrage

Whirlsysteme	Seite	+	Aufpreis
Schmidlin JET [WS01]	146		6169.00
Schmidlin SPA [WS02]	147		5072.00
Schmidlin JET+SPA [WS03]	148		10841.00
Schmidlin SILENT [WS04]	144		6687.00
Schmidlin AQUA SILENT [WS06]	145		7275.00
Schmidlin HYDRO SILK [WS09]	150		5099.00

Zubehör	SGVSB Nr.	ST Nr.	Artikel-Nr.	Preis CHF
Schmidlin Badewannen-Montagesystem (SIA 181)	117125	1431190	101189	179.00
Schmidlin Badewannen-Montagesystem (SIA 181), mit Dichtband	117123	1431180	108805	382.00
Schmidlin INFINITY Badewannenträger (SIA 181)				Seite 138
Schmidlin Schürzensets (SIA 181)				Seite 139
Schmidlin Vormauerungsband (SIA 181), Rolle zu 3 m	886103	1461180	100457	44.00
Schmidlin Zargen-Montagewinkel (SIA 181), Satz (4 Stück)	881621	1461118	101196	22.00
Zargengummiprofil				Seite 139

Ab- und Überlaufgarnituren	
Schmidlin HIGH FIVE 52	Seite 140
Schmidlin HIGH FIVE 52 TRIO	Seite 142
Schmidlin SPRING 50	Seite 142
Viega Multiplex	Seite 140
Viega Multiplex Trio	Seite 141

Alle Optionen und Zubehör für Badewannen ab Seite 130.

Schmidlin RIVA

Randhöhe 30 mm

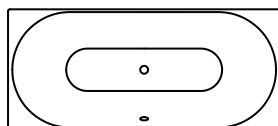

Länge	Breite	Tiefe	SGVSB Nr.	ST Nr.	Artikel-Nr.	Preis CHF
170	75	45	111287	1111526	1018-0001	1509.00
180	80	45	111288	1111528	1497-0001	1713.00
190	90	45	111289	1111529	1726-0001	2266.00

Optionen	Seite	+	Aufpreis
Schmidlin GreenSteel	130		ab 9.00
Farbklasse II [FA0_ _]	237		303.00
Farbklasse III [FA0_ _]	237		303.00
Farbklasse IV [FA0_ _]	237		571.00
ANTIGLISS PRO [GT01]	130		236.00
AQUAGRIP [GT04]	130		232.00
GLASUR PLUS [OV01]	130		259.00
Griff SAFE (1 Stück) [GFT_02]	133		283.00
Lochbohrung für Schmidlin TOUCH CONTROL [AT0001]	142		129.00
Einlaufgarnitur Schmidlin SPLASH [SP_ _]	134		1087.00
Schmidlin SOUNDBOX [SSY01]	134		2074.00

Whirlsysteme	Seite	+	Aufpreis
Schmidlin JET [WS01]	146		6169.00
Schmidlin SPA [WS02]	147		5072.00
Schmidlin JET+SPA [WS03]	148		10841.00
Schmidlin SILENT [WS04]	144		6687.00
Schmidlin AQUA SILENT [WS06]	145		7275.00
Schmidlin HYDRO SILK [WS09]	150		5099.00

Zubehör	SGVSB Nr.	ST Nr.	Artikel-Nr.	Preis CHF
Schmidlin Badewannen-Montagesystem (SIA 181)	117125	1431190	101189	179.00
Schmidlin Badewannen-Montagesystem (SIA 181), mit Dichtband	117123	1431180	108805	382.00
Schmidlin INFINITY Badewannenträger (SIA 181)				Seite 138
Schmidlin Schürzensets (SIA 181)				Seite 139
Schmidlin Vormauerungsband (SIA 181), Rolle zu 3 m	886103	1461180	100457	44.00

Ab- und Überlaufgarnituren	Preis CHF
Schmidlin HIGH FIVE 52	Seite 140
Schmidlin HIGH FIVE 52 TRIO	Seite 142
Schmidlin SPRING 50	Seite 142
Viega Multiplex	Seite 140
Viega Multiplex Trio	Seite 141

Alle Optionen und Zubehör für Badewannen ab Seite 130.

Schmidlin RIVA FRAME

Randhöhe 20 mm, Gesamthöhe 59 cm

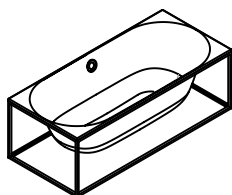

Schmidlin RIVA FRAME, inkl. FRAME Rahmen und Ablaufgarnitur zu RIVA FRAME aus pulverbeschichtetem Stahl, schwarz matt

Länge	Breite	Tiefe	SGVSB Nr.	ST Nr.	Artikel-Nr.	Preis CHF
173	79	45	101490		2327-0003	7084.00
183	84	45	101492		2318-0003	7237.00

Optionen	Seite	+	Aufpreis
Schmidlin GreenSteel	130		ab 9.00
Farbe alpinweiss matt [FA058]	237		303.00
ANTI GLISS PRO [GT01]	130		236.00
AQUAGRIP [GT04]	130		232.00
GLASUR PLUS [OV01]	130		259.00



Schmidlin Handtuchleiter FRAME
aus pulverbeschichteten Stah, schwarz matt

Zubehör	SGVSB Nr.	ST Nr.	Artikel-Nr.	Preis CHF
Schmidlin Handtuchleiter FRAME (inkl. Befestigungszubehör)			1808-0006	956.00

Alle Optionen und Zubehör für Badewannen ab Seite 130.

Schmidlin ROMA

Randhöhe 39 mm, Gesamthöhe 57.5 cm

Inkl. Ab- und Überlaufgarnitur ROMA verchromt, inkl. Füsse ROMA verchromt, vormontiert

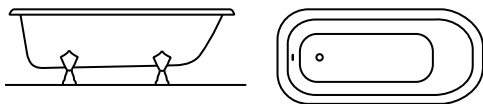

Länge	Breite	Tiefe	SGVSB Nr.	ST Nr.	Artikel-Nr.	Preis CHF
170	75	42	101520		1270-0003	5821.00

Optionen	Seite	+	Aufpreis
Schmidlin GreenSteel	130		ab 9.00
Farbe alpinweiss matt [FA058]	237		503.00
ANTIGLISS PRO [GT01]	130		236.00
AQUAGRIP [GT04]	130		232.00
GLASUR PLUS [OV01]	130		259.00

Alle Optionen und Zubehör für Badewannen ab Seite 130.

Schmidlin SELLA SHAPE

freistehend, mit nahtlos emaillierter konischer Schürze, inkl. Ab- und Überlaufgarnitur Multiplex, vormontiert, inkl. flexiblem Schlauch zum Anschluss der Ablaufgarnitur, Gesamthöhe 57,5 cm

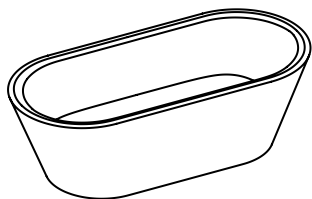

Länge	Breite	Tiefe	SGVSB Nr.	ST Nr.	Artikel-Nr.	Preis CHF
175	80	45	111290	1144121	1382-0001	7987.00
185	85	45	111291	1144122	1624-0001	8195.00
195	95	45	111292	1144123	1406-0001	9347.00

Optionen	Seite	+	Aufpreis
Schmidlin GreenSteel	130		ab 22.00
Farbklasse II [FA0_ _]	237		503.00
ANTIGLISS PRO [GT01]	130		236.00
AQUAGRIP [GT04]	130		232.00
GLASUR PLUS [OV01]	130		259.00
Griff SAFE (1 Stück) [GFT_02]	133		283.00
Einlaufgarnitur Schmidlin SPLASH [SP_ _]	134		1087.00
Schmidlin SOUNDBOX [SSY01]	134		2074.00

Whirlsysteme	Seite	+	Aufpreis
Schmidlin SPA [WS02] (auf Anfrage)	147		5072.00
Schmidlin SILENT [WS04] (auf Anfrage)	144		6687.00

Ab- und Überlaufgarnituren	Seite	+	Aufpreis
Schmidlin HIGH FIVE 52, vormontiert	140		98.00
Geberit Push Control, vormontiert			250.00
Viega Multiplex Trio, vormontiert (mit Einlauf bei Überlauf, inkl. Panzerschlauch 3/4" x 35 cm)	141		298.00
Schmidlin HIGH FIVE 52 Trio, vormontiert (mit Einlauf bei Überlauf, inkl. Panzerschlauch 3/4" x 35 cm)	142		473.00
Schmidlin SPRING 50, vormontiert	142		556.00

Alle Optionen und Zubehör für Badewannen ab Seite 130.

Schmidlin SELLA SHAPE FRONT

freistehend, mit nahtlos emaillierter konischer Schürze, inkl. Ab- und Überlaufgarnitur Multiplex, vormontiert, inkl. flexiblem Schlauch zum Anschluss der Ablaufgarnitur, Gesamthöhe 57.5 cm

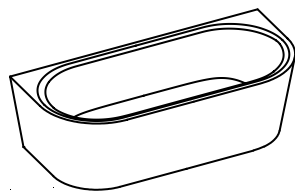

Länge	Breite	Tiefe	SGVSB Nr.	ST Nr.	Artikel-Nr.	Preis CHF
175	80	45	111300	1144171	1756-0001	7045.00
185	85	45	111301	1144172	1198-0001	7366.00

Optionen	Seite	+	Aufpreis
Schmidlin GreenSteel	130		ab 22.00
Farbklasse II [FA0_ _]	237		503.00
ANTIGLISS PRO [GT01]	130		236.00
AQUAGRIP [GT04]	130		232.00
GLASUR PLUS [OV01]	130		259.00
Griff SAFE (1 Stück) [GFT_02]	133		283.00
Lochbohrung für Schmidlin TOUCH CONTROL [AT0001]	142		129.00
Einlaufgarnitur Schmidlin SPLASH [SP_ _]	134		1087.00
Schmidlin SOUNDBOX [SSY01]	134		2074.00

Whirlsysteme	Seite	+	Aufpreis
Schmidlin SPA [WS02]	147		5072.00
Schmidlin SILENT [WS04]	144		6687.00
Schmidlin AQUA SILENT [WS06] (auf Anfrage)	145		7275.00

Ab- und Überlaufgarnituren	Seite	+	Aufpreis
Schmidlin HIGH FIVE 52, vormontiert	140		98.00
Geberit Push Control, vormontiert			250.00
Viega Multiplex Trio, vormontiert (mit Einlauf bei Überlauf, inkl. Panzerschlauch 3/4" x 35 cm)	141		298.00
Schmidlin HIGH FIVE 52 Trio, vormontiert (mit Einlauf bei Überlauf, inkl. Panzerschlauch 3/4" x 35 cm)	142		473.00
Schmidlin SPRING 50, vormontiert	142		556.00

Alle Optionen und Zubehör für Badewannen ab Seite 130.

Schmidlin SELLA SHAPE LEFT

freistehend, mit nahtlos emaillierter konischer Schürze, inkl. Ab- und Überlaufgarnitur Multiplex, vormontiert, inkl. flexiblem Schlauch zum Anschluss der Ablaufgarnitur, Gesamthöhe 57.5 cm

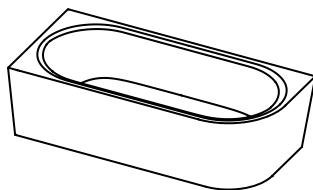

Länge	Breite	Tiefe	SGVSB Nr.	ST Nr.	Artikel-Nr.	Preis CHF
175	80	45	111302	1144175	1286-0001	6721.00
185	85	45	111303	1144176	1327-0001	6824.00

Optionen	Seite	+	Aufpreis
Schmidlin GreenSteel	130		ab 22.00
Farbklasse II [FA0_ _]	237		503.00
ANTIGLISS PRO [GT01]	130		236.00
AQUAGRIP [GT04]	130		232.00
GLASUR PLUS [OV01]	130		259.00
Griff SAFE (1 Stück) [GFT_02]	133		283.00
Lochbohrung für Schmidlin TOUCH CONTROL [AT0001]	142		129.00
Einlaufgarnitur Schmidlin SPLASH [SP_ _]	134		1087.00
Schmidlin SOUNDBOX	134		2074.00

Whirlsysteme	Seite	+	Aufpreis
Schmidlin SPA [WS02]	147		5072.00
Schmidlin SILENT [WS04]	144		6687.00
Schmidlin AQUA SILENT [WS06] (auf Anfrage)	145		7275.00
Schmidlin HYDRO SILK [WS09]	150		5099.00

Ab- und Überlaufgarnituren	Seite	+	Aufpreis
Schmidlin HIGH FIVE 52, vormontiert	140		98.00
Geberit Push Control, vormontiert			250.00
Viega Multiplex Trio, vormontiert (mit Einlauf bei Überlauf, inkl. Panzerschlauch 3/4" x 35 cm)	141		298.00
Schmidlin HIGH FIVE 52 Trio, vormontiert (mit Einlauf bei Überlauf, inkl. Panzerschlauch 3/4" x 35 cm)	142		473.00
Schmidlin SPRING 50, vormontiert	142		556.00

Alle Optionen und Zubehör für Badewannen ab Seite 130.

Schmidlin SELLA SHAPE RIGHT

freistehend, mit nahtlos emaillierter konischer Schürze, inkl. Ab- und Überlaufgarnitur Multiplex, vormontiert, inkl. flexiblem Schlauch zum Anschluss der Ablaufgarnitur, Gesamthöhe 57,5 cm

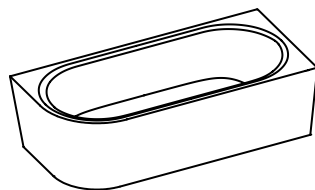

Länge	Breite	Tiefe	SGVSB Nr.	ST Nr.	Artikel-Nr.	Preis CHF
175	80	45	111304	1144179	1683-0001	6721.00
185	85	45	111305	1144180	1687-0001	6824.00

Optionen	Seite	+	Aufpreis
Schmidlin GreenSteel	130		ab 22.00
Farbklasse II [FA0_ _]	237		503.00
ANTIGLISS PRO [GT01]	130		236.00
AQUAGRIP [GT04]	130		232.00
GLASUR PLUS [OV01]	130		259.00
Griff SAFE (1 Stück) [GFT_02]	133		283.00
Lochbohrung für Schmidlin TOUCH CONTROL [AT0001]	142		129.00
Einlaufgarnitur Schmidlin SPLASH [SP_ _]	134		1087.00
Schmidlin SOUNDBOX [SSY01]	134		2074.00

Whirlsysteme	Seite	+	Aufpreis
Schmidlin SPA [WS02]	147		5072.00
Schmidlin SILENT [WS04]	144		6687.00
Schmidlin AQUA SILENT [WS06] (auf Anfrage)	145		7275.00
Schmidlin HYDRO SILK [WS09]	150		5099.00

Ab- und Überlaufgarnituren	Seite	+	Aufpreis
Schmidlin HIGH FIVE 52, vormontiert	140		98.00
Geberit Push Control, vormontiert			250.00
Viega Multiplex Trio, vormontiert (mit Einlauf bei Überlauf, inkl. Panzerschlauch 3/4" x 35 cm)	141		298.00
Schmidlin HIGH FIVE 52 Trio, vormontiert (mit Einlauf bei Überlauf, inkl. Panzerschlauch 3/4" x 35 cm)	142		473.00
Schmidlin SPRING 50, vormontiert	142		556.00

Alle Optionen und Zubehör für Badewannen ab Seite 130.

Schmidlin SITZ

Randhöhe 30 mm

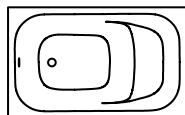

Länge	Breite	Tiefe	SGVSB Nr.	ST Nr.	Artikel-Nr.	Preis CHF
105	65	42	111081	1111301	1084-0001	1300.00
118	73	42	111082	1111302	1494-0001	1392.00

Optionen	Seite	+	Aufpreis
Mit Zargen [Z_ _ _]	131		175.00
Mit Zargenlöcher [ZL01]	131		0.00
Schmidlin GreenSteel	130		ab 9.00
Farbklasse II [FA0_ _]	237		303.00
Farbklasse III [FA0_ _]	237		303.00
Farbklasse IV [FA0_ _]	237		571.00
ANTIGLISS PRO [GT01]	130		236.00
AQUAGRIP [GT04]	130		232.00
GLASUR PLUS [OV01]	130		259.00
Speziallänge -2/+5 cm (beidseitig von -1 bis +2,5cm)	131		702.00
Griff SITZ (Paar) [GFT_08]	133		315.00
Lochbohrung für Schmidlin TOUCH CONTROL [AT0001]	142		129.00
Scharfkantige Ecke (Radius 5 mm) [EA_ _ 04]	132		317.00
Geschnittene Ecke [EA_ _ 03]	132		428.00
Abgerundete Ecke [EA_ _ 02]	133		570.00
Spezialanfertigung	133		auf Anfrage

Zubehör	SGVSB Nr.	ST Nr.	Artikel-Nr.	Preis CHF
Schmidlin Badewannen-Montagesystem (SIA 181), zu Schmidlin SITZ	117126	1431195	101190	179.00
Schmidlin INFINITY Badewannenträger (SIA 181)				Seite 138
Schmidlin Schürzensets (SIA 181)				Seite 139
Schmidlin Vormauerungsband (SIA 181), Rolle zu 3 m	886103	1461180	100457	44.00
Schmidlin Zargen-Montagewinkel (SIA 181), Satz (4 Stück)	881621	1461118	101196	22.00
Zargengummiprofil				Seite 139

Ab- und Überlaufgarnituren	
Schmidlin HIGH FIVE 52	Seite 140
Schmidlin HIGH FIVE 52 TRIO	Seite 142
Schmidlin SPRING 50	Seite 142
Viega Multiplex	Seite 140
Viega Multiplex Trio	Seite 141

Alle Optionen und Zubehör für Badewannen ab Seite 130.

Schmidlin SOLA

Randhöhe 20 mm (mit Zargen 30 mm)

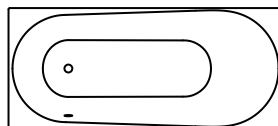
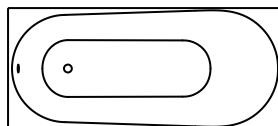

mit seitlichem Überlauf
Überlauf vorne, Duschteil links

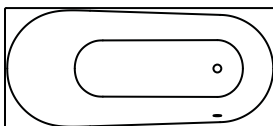

mit seitlichem Überlauf
Überlauf vorne, Duschteil rechts

	Länge	Breite	Tiefe	SGVSB Nr.	ST Nr.	Artikel-Nr.	Preis CHF
	170	75	45	111113	1111281	1652-0001	1146.00
Überlauf vorne, Duschteil links	170	75	45	111176	1111284	1769-0001	1146.00
Überlauf vorne, Duschteil rechts	170	75	45	111179	1111285	1745-0001	1146.00
	170	80	45	111182	1111280	1906-0001	1146.00
Überlauf vorne, Duschteil links	170	80	45	111184	1111286	1933-0001	1146.00
Überlauf vorne, Duschteil rechts	170	80	45	111183	1111287	1775-0001	1146.00
	180	80	45	111114	1111282	1332-0001	1296.00
Überlauf vorne, Duschteil links	180	80	45	111177	1111288	1046-0001	1296.00
Überlauf vorne, Duschteil rechts	180	80	45	111180	1111289	1758-0001	1296.00
	190	90	45	111115	1111283	1535-0001	1647.00
Überlauf vorne, Duschteil links	190	90	45	111178	1111290	1767-0001	1647.00
Überlauf vorne, Duschteil rechts	190	90	45	111181	1111291	1755-0001	1647.00

Optionen	Seite	+	Aufpreis
Mit Zargen [Z_ _ _]	131		175.00
Mit Zargenlöcher [ZL01]	131		0.00
Schmidlin GreenSteel	130		ab 9.00
Farbkategorie II, III [FA0_ _]	237		303.00
Farbkategorie IV [FA0_ _]	237		571.00
ANTIGLISS PRO [GT01]	130		236.00
AQUAGRIP [GT04]	130		232.00
GLASUR PLUS [OV01]	130		259.00
Speziallänge -2/+5 cm (beidseitig von -1 bis +2,5cm)	131		702.00
Griff SAFE (Paar) [GFT_01]	133		457.00
Lochbohrung für Schmidlin TOUCH CONTROL [AT0001]	142		129.00
Geschnittene Ecke [EA_ _03]	132		428.00
Abgerundete Ecke [EA_ _02]	133		570.00
Einlaufgarnitur Schmidlin SPLASH [SP_ _]	134		1087.00
Schmidlin SOUNDBOX [SSY01]	134		2074.00
Spezialanfertigung	133		auf Anfrage

Whirlsysteme	Seite	+	Aufpreis
Schmidlin JET [WS01]	146		6169.00
Schmidlin SPA [WS02]	147		5072.00
Schmidlin JET+SPA [WS03]	148		10841.00
Schmidlin SILENT [WS04]	144		6687.00
Schmidlin AQUA SILENT [WS06]	145		7275.00
Schmidlin HYDRO SILK [WS09]	150		5099.00

Zubehör	SGVSB Nr.	ST Nr.	Artikel-Nr.	Preis CHF
Schmidlin Badewannen-Montagesystem (SIA 181)	117125	1431190	101189	179.00
Schmidlin Badewannen-Montagesystem (SIA 181), mit Dichtband	117123	1431180	108805	382.00
Schmidlin INFINITY Badewannenträger (SIA 181)				Seite 138
Schmidlin Schürzensets (SIA 181)				Seite 139
Schmidlin Vormauerungsband (SIA 181), Rolle zu 3 m	886103	1461180	100457	44.00
Schmidlin Zargen-Montagewinkel (SIA 181), Satz (4 Stück)	881621	1461118	101196	22.00
Zargengummiprofil				Seite 139

Ab- und Überlaufgarnituren	Preis CHF
Schmidlin HIGH FIVE 52	Seite 140
Schmidlin HIGH FIVE 52 TRIO	Seite 142
Schmidlin SPRING 50	Seite 142
Viega Multiplex	Seite 140
Viega Multiplex Trio	Seite 141

Alle Optionen und Zubehör für Badewannen ab Seite 130.

Schmidlin STARLET

Randhöhe 30 mm

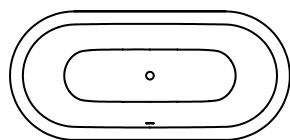

Länge	Breite	Tiefe	SGVSB Nr.	ST Nr.	Artikel-Nr.	Preis CHF
165	75	42	111045	1144110	1520-0001	2841.00
175	80	42	111026	1144111	1412-0001	2841.00
185	85	42	111027	1144112	1733-0001	3189.00
195	95	42	111083	1144113	1471-0001	3557.00

Optionen	Seite	+	Aufpreis
Schmidlin GreenSteel	130		ab 9.00
Farbklasse II [FA0_ _]	237		303.00
Farbklasse III [FA0_ _]	237		303.00
Farbklasse IV [FA0_ _]	237		571.00
ANTIGLISS PRO [GT01]	130		236.00
AQUAGRIP [GT04]	130		232.00
GLASUR PLUS [OV01]	130		259.00
Griff SAFE (1 Stück) [GFT_02]	133		283.00
Lochbohrungen für Armaturen nach Mass [ATM:mm]	132		342.00
Runde Lochbohrung nach Mass [WT_ALS02]	132		128.00
Lochbohrung für Schmidlin TOUCH CONTROL [AT0001]	142		129.00
Einlaufgarnitur Schmidlin SPLASH [SP_ _]	134		1087.00
Schmidlin SOUNDBOX [SSY01]	134		2074.00

Whirlsysteme	Seite	+	Aufpreis
Schmidlin JET [WS01]	146		6169.00
Schmidlin SPA [WS02]	147		5072.00
Schmidlin JET+SPA [WS03]	148		10841.00
Schmidlin SILENT [WS04]	144		6687.00
Schmidlin AQUA SILENT [WS06]	145		7275.00
Schmidlin HYDRO SILK [WS09]	150		5099.00

Zubehör	SGVSB Nr.	ST Nr.	Artikel-Nr.	Preis CHF
Schmidlin Badewannen-Montagesystem (SIA 181)	117125	1431190	101189	179.00
Schmidlin Vormauerungsband (SIA 181), Rolle zu 3 m	886103	1461180	100457	44.00

Ab- und Überlaufgarnituren	Seite
Schmidlin HIGH FIVE 52	Seite 140
Schmidlin HIGH FIVE 52 TRIO	Seite 142
Schmidlin SPRING 50	Seite 142
Viega Multiplex	Seite 140
Viega Multiplex Trio	Seite 141

Alle Optionen und Zubehör für Badewannen ab Seite 130.

Schmidlin STARLET SHAPE

freistehend, mit nahtlos emaillierter konischer Schürze, inkl. Ab- und Überlaufgarnitur Multiplex, vormontiert, inkl. flexiblem Schlauch zum Anschluss der Ablaufgarnitur, Gesamthöhe 57,5 cm

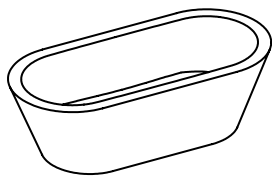

Länge	Breite	Tiefe	SGVSB Nr.	ST Nr.	Artikel-Nr.	Preis CHF
175	80	42	111241	1144116	1088-0001	7940.00
185	85	42	111242	1144117	1455-0001	8143.00

Optionen	Seite	+	Aufpreis
Schmidlin GreenSteel	130		ab 22.00
Farbklasse II [FA0_ _]	237		503.00
ANTIGLISS PRO [GT01]	130		236.00
AQUAGRIP [GT04]	130		232.00
GLASUR PLUS [OV01]	130		259.00
Griff SAFE (1 Stück) [GFT_02]	133		283.00
Lochbohrung für Schmidlin TOUCH CONTROL [AT0001]	142		129.00
Einlaufgarnitur Schmidlin SPLASH [SP_ _]	134		1087.00
Schmidlin SOUNDBOX [SSY01]	134		2074.00

Whirlsysteme	Seite	+	Aufpreis
Schmidlin SPA [WS02] (auf Anfrage)	147		5072.00
Schmidlin SILENT [WS04] (auf Anfrage)	144		6687.00

Ab- und Überlaufgarnituren	Seite	+	Aufpreis
Schmidlin HIGH FIVE 52, vormontiert	140		98.00
Geberit Push Control, vormontiert			250.00
Viega Multiplex Trio, vormontiert (mit Einlauf bei Überlauf, inkl. Panzerschlauch 3/4" x 35 cm)	141		298.00
Schmidlin HIGH FIVE 52 Trio, vormontiert (mit Einlauf bei Überlauf, inkl. Panzerschlauch 3/4" x 35 cm)	142		473.00
Schmidlin SPRING 50, vormontiert	142		556.00

Alle Optionen und Zubehör für Badewannen ab Seite 130.

Schmidlin STARLET SHAPE FRONT

freistehend, mit nahtlos emaillierter konischer Schürze, inkl. Ab- und Überlaufgarnitur Multiplex, vormontiert, inkl. flexiblem Schlauch zum Anschluss der Ablaufgarnitur, Gesamthöhe 57,5 cm

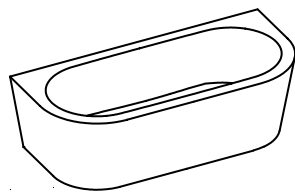

Länge	Breite	Tiefe	SGVSB Nr.	ST Nr.	Artikel-Nr.	Preis CHF
175	80	42	111281	1144131	1242-0001	6968.00
185	85	42	111282	1144132	1444-0001	7293.00

Optionen	Seite	+	Aufpreis
Schmidlin GreenSteel	130		ab 22.00
Farbklasse II [FA0_ _]	237		503.00
ANTIGLISS PRO [GT01]	130		236.00
AQUAGRIP [GT04]	130		232.00
GLASUR PLUS [OV01]	130		259.00
Griff SAFE (1 Stück) [GFT_02]	133		273.00
Lochbohrung für Schmidlin TOUCH CONTROL [AT0001]	142		129.00
Einlaufgarnitur Schmidlin SPLASH [SP_ _]	134		1087.00
Schmidlin SOUNDBOX [SSY01]	134		2074.00

Whirlsysteme	Seite	+	Aufpreis
Schmidlin SPA [WS02]	147		5072.00
Schmidlin SILENT [WS04]	144		6687.00
Schmidlin AQUA SILENT [WS06] (auf Anfrage)	145		7275.00

Ab- und Überlaufgarnituren	Seite	+	Aufpreis
Schmidlin HIGH FIVE 52, vormontiert	140		98.00
Geberit Push Control, vormontiert			250.00
Viega Multiplex Trio, vormontiert (mit Einlauf bei Überlauf, inkl. Panzerschlauch 3/4" x 35 cm)	141		298.00
Schmidlin HIGH FIVE 52 Trio, vormontiert (mit Einlauf bei Überlauf, inkl. Panzerschlauch 3/4" x 35 cm)	142		473.00
Schmidlin SPRING 50, vormontiert	142		556.00

Alle Optionen und Zubehör für Badewannen ab Seite 130.

Schmidlin STARLET SHAPE LEFT

freistehend, mit nahtlos emaillierter konischer Schürze, inkl. Ab- und Überlaufgarnitur Multiplex, vormontiert, inkl. flexiblem Schlauch zum Anschluss der Ablaufgarnitur, Gesamthöhe 57,5 cm

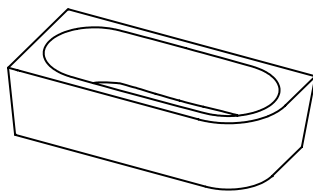

Länge	Breite	Tiefe	SGVSB Nr.	ST Nr.	Artikel-Nr.	Preis CHF
175	80	42	111283	1144135	1631-0001	6643.00
185	85	42	111284	1144136	1026-0001	6887.00

Optionen	Seite	+	Aufpreis
Schmidlin GreenSteel	130		ab 22.00
Farbklasse II [FA0_ _]	237		503.00
ANTIGLISS PRO [GT01]	130		236.00
AQUAGRIP [GT04]	130		232.00
GLASUR PLUS [OV01]	130		259.00
Griff SAFE (1 Stück) [GFT_02]	133		283.00
Lochbohrung für Schmidlin TOUCH CONTROL [AT0001]	142		129.00
Einlaufgarnitur Schmidlin SPLASH [SP_ _]	134		1087.00
Schmidlin SOUNDBOX [SSY01]	134		2074.00

Whirlsysteme	Seite	+	Aufpreis
Schmidlin SPA [WS02]	147		5072.00
Schmidlin SILENT [WS04]	144		6687.00
Schmidlin AQUA SILENT [WS06] (auf Anfrage)	145		7275.00
Schmidlin HYDRO SILK [WS09]	150		5099.00

Ab- und Überlaufgarnituren	Seite	+	Aufpreis
Schmidlin HIGH FIVE 52, vormontiert	140		98.00
Geberit Push Control, vormontiert			250.00
Viega Multiplex Trio, vormontiert (mit Einlauf bei Überlauf, inkl. Panzerschlauch 3/4" x 35 cm)	141		298.00
Schmidlin HIGH FIVE 52 Trio, vormontiert (mit Einlauf bei Überlauf, inkl. Panzerschlauch 3/4" x 35 cm)	142		473.00
Schmidlin SPRING 50, vormontiert	142		556.00

Alle Optionen und Zubehör für Badewannen ab Seite 130.

Schmidlin STARLET SHAPE RIGHT

freistehend, mit nahtlos emaillierter konischer Schürze, inkl. Ab- und Überlaufgarnitur Multiplex, vormontiert, inkl. flexiblem Schlauch zum Anschluss der Ablaufgarnitur, Gesamthöhe 57,5 cm

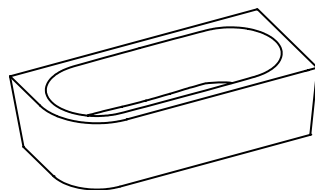

Länge	Breite	Tiefe	SGVSB Nr.	ST Nr.	Artikel-Nr.	Preis CHF
175	80	42	111285	1144139	1293-0001	6643.00
185	85	42	111286	1144140	1596-0001	6887.00

Optionen	Seite	+	Aufpreis
Schmidlin GreenSteel	130		ab 22.00
Farbklasse II [FA0_ _]	237		503.00
ANTIGLISS PRO [GT01]	130		236.00
AQUAGRIP [GT04]	130		232.00
GLASUR PLUS [OV01]	130		259.00
Griff SAFE (1 Stück) [GFT_02]	133		283.00
Lochbohrung für Schmidlin TOUCH CONTROL [AT0001]	142		129.00
Einlaufgarnitur Schmidlin SPLASH [SP_ _]	134		1087.00
Schmidlin SOUNDBOX [SSY01]	134		2074.00

Whirlsysteme	Seite	+	Aufpreis
Schmidlin SPA [WS02]	147		5072.00
Schmidlin SILENT [WS04]	144		6687.00
Schmidlin AQUA SILENT [WS06] (auf Anfrage)	145		7275.00
Schmidlin HYDRO SILK [WS09]	150		5099.00

Ab- und Überlaufgarnituren	Seite	+	Aufpreis
Schmidlin HIGH FIVE 52, vormontiert	140		98.00
Geberit Push Control, vormontiert			250.00
Viega Multiplex Trio, vormontiert (mit Einlauf bei Überlauf, inkl. Panzerschlauch 3/4" x 35 cm)	141		298.00
Schmidlin HIGH FIVE 52 Trio, vormontiert (mit Einlauf bei Überlauf, inkl. Panzerschlauch 3/4" x 35 cm)	142		473.00
Schmidlin SPRING 50, vormontiert	142		556.00

Alle Optionen und Zubehör für Badewannen ab Seite 130.

Schmidlin SUPERKOMBI

Randhöhe 30 mm

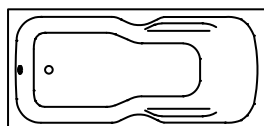

Länge	Breite	Tiefe	SGVSB Nr.	ST Nr.	Artikel-Nr.	Preis CHF
170	75	42	111017	1111511	1187-0001	1797.00
170	80	42	111013	1111512	1552-0001	1797.00

Optionen	Seite	+	Aufpreis
Mit Zargen [Z_ _ _] 	131		175.00
Mit Zargenlöcher [ZL01]	131		0.00
Schmidlin GreenSteel	130		ab 9.00
Farbklasse II [FA0_ _]	237		303.00
Farbklasse III [FA0_ _]	237		303.00
Farbklasse IV [FA0_ _]	237		571.00
ANTIGLISS PRO [GT01]	130		236.00
AQUAGRIP [GT04]	130		232.00
GLASUR PLUS [OV01]	130		259.00
Speziallänge -2/+5 cm (beidseitig von -1 bis +2,5cm)	131		702.00
Griff SAFE (Paar) [GFT_01]	133		457.00
Lochbohrung für Schmidlin TOUCH CONTROL [AT0001]	142		129.00
Scharfkantige Ecke (Radius 5 mm) [EA_ _ 04]	132		317.00
Geschnittene Ecke [EA_ _03]	132		428.00
Abgerundete Ecke [EA_ _02]	133		570.00
Einlaufgarnitur Schmidlin SPLASH [SP_ _]	134		1087.00
Schmidlin SOUNDBOX [SSY01]	134		2074.00
Spezialanfertigung	133		auf Anfrage

Whirlsysteme	Seite	+	Aufpreis
Schmidlin JET [WS01]	146		6169.00
Schmidlin SPA [WS02]	147		5072.00
Schmidlin JET+SPA [WS03]	148		10841.00
Schmidlin SILENT [WS04]	144		6687.00
Schmidlin AQUA SILENT [WS06]	145		7275.00
Schmidlin VIKTOR RÖTHLIN EDITION [WS07]	149		11841.00
Schmidlin HYDRO SILK [WS09]	150		5099.00

Zubehör	SGVSB Nr.	ST Nr.	Artikel-Nr.	Preis CHF
Schmidlin Badewannen-Montagesystem (SIA 181)	117125	1431190	101189	179.00
Schmidlin Badewannen-Montagesystem (SIA 181), mit Dichtband	117123	1431180	108805	382.00
Schmidlin INFINITY Badewannenträger (SIA 181)				Seite 138
Schmidlin Vormauerungsband (SIA 181), Rolle zu 3 m	886103	1461180	100457	44.00
Schmidlin Zargen-Montagewinkel (SIA 181), Satz (4 Stück)	881621	1461118	101196	22.00
Zargengummiprofil				Seite 139

Ab- und Überlaufgarnituren	Seite
Schmidlin HIGH FIVE 52	Seite 140
Schmidlin HIGH FIVE 52 TRIO	Seite 142
Schmidlin SPRING 50	Seite 142
Viega Multiplex	Seite 140
Viega Multiplex Trio	Seite 141

Schmidlin VELA

Randhöhe 30 mm

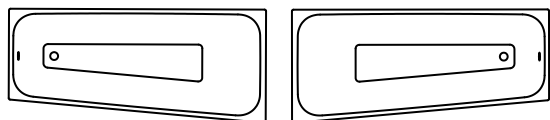

170x75/60

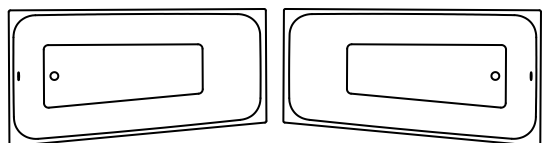

170x90/75

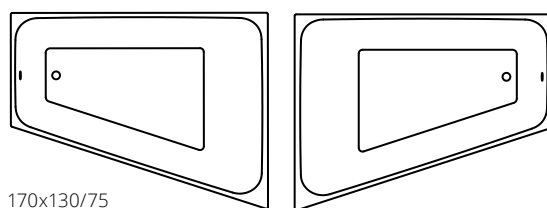

170x130/75

	Länge	Breite	Tiefe	SGVSB Nr.	ST Nr.	Artikel-Nr.	Preis CHF
Überlauf links, Fussteil links	170	75	42	111594	1152110	2169-0001	1306.00
Überlauf rechts, Fussteil rechts	170	75	42	111595	1152111	2206-0001	1306.00
Überlauf links, Duschteil links	170	90	42	111596	1152112	2166-0001	1673.00
Überlauf rechts, Duschteil rechts	170	90	42	111597	1152113	2165-0001	1673.00
Überlauf links, Fussteil links	170	130	42	111598	1152114	2216-0001	3277.00
Überlauf rechts, Fussteil rechts	170	130	42	111599	1152115	2199-0001	3277.00

Optionen	Seite	+	Aufpreis
Mit Zargen [Z_ _ _] 	131		175.00
Mit Zargenlöcher [ZL01]	131		0.00
Schmidlin GreenSteel	130		ab 9.00
Farbklasse II, III [FA0_ _]	237		303.00
Farbklasse IV [FA0_ _]	237		571.00
ANTIGLISS PRO [GT01]	130		236.00
AQUAGRIP [GT04]	130		232.00
GLASUR PLUS [OV01]	130		259.00
Griff SAFE (Paar) [GFT_01]	133		457.00
Lochbohrung für Einlochmischer [L1_ _]	132		87.00
Lochbohrungen für Armaturen nach Mass [ATM:mm]	132		342.00
Scharfkantige Ecke (Radius 5 mm) [EA_ _ 04]	132		317.00
Geschnittene Ecke [EA_ _ 03]	132		428.00
Abgerundete Ecke [EA_ _ 02]	133		570.00
Einlaufgarnitur Schmidlin SPLASH [SP_ _]	134		1087.00
Schmidlin SOUNDBOX [SSY01]	134		2074.00

Whirlsysteme	Seite	+	Aufpreis
Schmidlin JET [WS01]	146		6169.00
Schmidlin SPA [WS02]	147		5072.00
Schmidlin JET+SPA [WS03]	148		10841.00
Schmidlin SILENT [WS04]	144		6687.00
Schmidlin AQUA SILENT [WS06]	145		7275.00
Schmidlin VIKTOR RÖTHLIN EDITION [WS07]	149		11841.00
Schmidlin HYDRO SILK [WS09]	150		5099.00

Zubehör	SGVSB Nr.	ST Nr.	Artikel-Nr.	Preis CHF
Schmidlin Badewannen-Montagesystem (SIA 181)	117125	1431190	101189	179.00
Schmidlin Badewannen-Montagesystem (SIA 181), mit Dichtband	117123	1431180	108805	382.00
Schmidlin Spezial Badewannen-Fussset (SIA 181), zu VELA 170x130x42 (4 Füße)	117117	1431193	101193	100.00
Schmidlin Spezial Badewannen-Fussset (SIA 181), zu VELA 170x130x42 (4 Füße), mit Dichtband 4 m	117124	1431183	108807	326.00
Schmidlin Vormauerungsband (SIA 181), Rolle zu 3 m	886103	1461180	100457	44.00
Schmidlin Zargen-Montagewinkel (SIA 181), Satz (4 Stück)	881621	1461118	101196	22.00
Zargengummiprofil				Seite 139

Ab- und Überlaufgarnituren

Schmidlin HIGH FIVE 52	Seite 140
Schmidlin HIGH FIVE 52 TRIO	Seite 142
Schmidlin SPRING 50	Seite 142
Viega Multiplex	Seite 140
Viega Multiplex Trio	Seite 141

Alle Optionen und Zubehör für Badewannen ab Seite 130.

Schmidlin VIVA

Randhöhe 30 mm

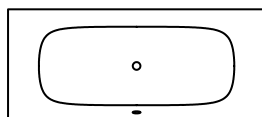

Länge	Breite	Tiefe	SGVSB Nr.	ST Nr.	Artikel-Nr.	Preis CHF
170	75	45	111103	1111682	1387-0001	2039.00
180	80	45	111104	1111683	1665-0001	2435.00
190	90	45	111105	1111684	1174-0001	3025.00

Optionen	Seite	+	Aufpreis
Schmidlin GreenSteel	130		ab 9.00
Farbklasse II [FA0_ _]	237		303.00
Farbklasse III [FA0_ _]	237		303.00
Farbklasse IV [FA0_ _]	237		571.00
ANTIGLISS PRO [GT01]	130		236.00
AQUAGRIP [GT04]	130		232.00
GLASUR PLUS [OV01]	130		259.00
Schmidlin SOUNDBOX [SSY01]	134		2074.00

Whirlsysteme	Seite	+	Aufpreis
Schmidlin JET [WS01]	146		6169.00
Schmidlin SPA [WS02]	147		5072.00
Schmidlin JET+SPA [WS03]	148		10841.00
Schmidlin SILENT [WS04]	144		6687.00
Schmidlin AQUA SILENT [WS06]	145		7275.00
Schmidlin HYDRO SILK [WS09]	150		5099.00

Zubehör	SGVSB Nr.	ST Nr.	Artikel-Nr.	Preis CHF
Schmidlin Badewannen-Montagesystem (SIA 181)	117125	1431190	101189	179.00
Schmidlin Badewannen-Montagesystem (SIA 181), mit Dichtband	117123	1431180	108805	382.00
Schmidlin INFINITY Badewannenträger (SIA 181)				Seite 138
Schmidlin Schürzensets (SIA 181)				Seite 139
Schmidlin Vormauerungsband (SIA 181), Rolle zu 3 m	886103	1461180	100457	44.00

Ab- und Überlaufgarnituren	
Schmidlin HIGH FIVE 52	Seite 140
Schmidlin HIGH FIVE 52 TRIO	Seite 142
Schmidlin SPRING 50	Seite 142
Viega Multiplex	Seite 140
Viega Multiplex Trio	Seite 141

Alle Optionen und Zubehör für Badewannen ab Seite 130.

Schmidlin VIVA X

Randhöhe 8 mm

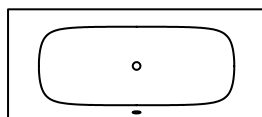

Länge	Breite	Tiefe	SGVSB Nr.	ST Nr.	Artikel-Nr.	Preis CHF
170	75	45	111190	1111782	1765-0001	2287.00
180	80	45	111191	1111783	1770-0001	2668.00
190	90	45	111192	1111784	1772-0001	3243.00

Optionen	Seite	+	Aufpreis
Schmidlin GreenSteel	130		ab 9.00
Farbklasse II [FA0_ _]	237		303.00
Farbklasse III [FA0_ _]	237		303.00
ANTIGLISS PRO [GT01]	130		236.00
AQUAGRIP [GT04]	130		232.00
GLASUR PLUS [OV01]	130		259.00
Schmidlin SOUNDBOX [SSY01]	134		2074.00

Whirlsysteme	Seite	+	Aufpreis
Schmidlin JET [WS01]	146		6169.00
Schmidlin SPA [WS02]	147		5072.00
Schmidlin JET+SPA [WS03]	148		10841.00
Schmidlin SILENT [WS04]	144		6687.00
Schmidlin AQUA SILENT [WS06]	145		7275.00
Schmidlin HYDRO SILK [WS09]	150		5099.00

Zubehör	SGVSB Nr.	ST Nr.	Artikel-Nr.	Preis CHF
Schmidlin Badewannen-Montagesystem X (SIA 181), mit Dichtband 4 m	146250	1431185	108818	382.00
Schmidlin INFINITY Badewannenträger (SIA 181)				Seite 138
Schmidlin Schürzensets (SIA 181)				Seite 139
Schmidlin Vormauerungsband (SIA 181), Rolle zu 3 m	886103	1461180	100457	44.00

Ab- und Überlaufgarnituren	
Schmidlin HIGH FIVE 52	Seite 140
Schmidlin HIGH FIVE 52 TRIO	Seite 142
Schmidlin SPRING 50	Seite 142
Viega Multiplex	Seite 140
Viega Multiplex Trio	Seite 141

Alle Optionen und Zubehör für Badewannen ab Seite 130.

Schmidlin Badewannen: Optionen

Schmidlin ANTIGLISS PRO



Vollflächiger Gleitschutz Schmidlin ANTIGLISS PRO für alle Farben.
Sämtliche emaillierten Oberflächen mit ANTIGLISS PRO erreichen GB2.

	Aufpreis
zu allen Badewannenmodellen [GT01]	236.00

Schmidlin AQUAGRIP



Die im trockenen Zustand praktisch unsichtbare und kaum spürbare Antirutsch-Behandlung.
Nicht mit Schmidlin GLASUR PLUS kombinierbar. Nur verfügbar für die Farbe alpinweiss.

	Aufpreis
AQUAGRIP [GT04]	232.00

Schmidlin GreenSteel



Badewannen aus CO₂-reduziertem Stahl
Mehr Informationen S. 226

	SGVSB Nr.	Aufpreis
GreenSteel 25 - zu allen Badewannenmodellen (ausser SHAPE)	100947	9.00
GreenSteel 50 - zu allen Badewannenmodellen (ausser SHAPE)	100954	18.00
GreenSteel 100 - zu allen Badewannenmodellen (ausser SHAPE)	100955	36.00
GreenSteel 25 - zu allen SHAPE-Badewannen	100957	22.00
GreenSteel 50 - zu allen SHAPE-Badewannen	100958	44.00
GreenSteel 100 - zu allen SHAPE-Badewannen	100959	88.00

Schmidlin GLASUR PLUS

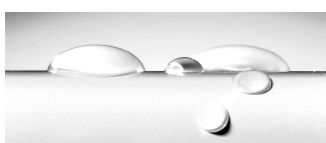

Reinigungsfreundliche, schmutzabweisende Oberflächenbehandlung

	Aufpreis
zu allen Badewannenmodellen [OV01]	259.00

Schmidlin SUBITO

- für Vario-Produkte
- Lieferung in 4 Arbeitstagen (inkl. definierte Optionen:
GreenSteel, Farben, GLASUR PLUS, ANTIGLISS PRO, AQUAGRIP, Zargen, Griffe, Scharfkantige Ecke(n), SPLASH)
- Lieferort wahlweise Lager Grosshandel oder direkt auf Baustelle.

	Aufpreis
Lieferoption SUBITO - 1 Stück	331.00
Lieferoption SUBITO - ab 2. Stück, pro Stück (Bedingung: gleiche Artikelnummer)	117.00

Speziallänge / Spezialbreite

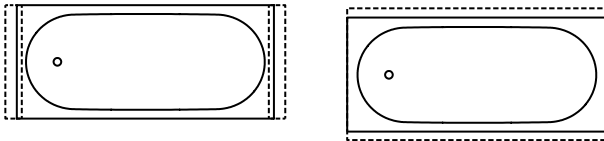

Speziallänge -2/+5 cm (beidseitig von -1 bis +2,5 cm)

	Aufpreis
Für Schmidlin AMENA, BAMBINO, CONTURA COMFORT, CONTURA DUO, DUETT, KOMBI, KOMBINET, LUNA, MINI, NORM CLASSIC, OCEAN, OCEAN LOWLINE, ONA, PURISTA, SITZ, SOLA, SUPERKOMBI	702.00
andere Längen, andere Modelle	auf Anfrage

Schmidlin Zargen

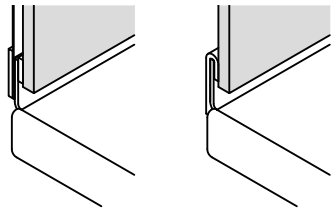

Die Schmidlin Zarge ist eine 30 mm hohe emaillierte Aufkantung des Wannenrandes, welche zur Hälfte durch Wandplatten überdeckt wird. Somit ist ein absolut wasserdichter Wandanschluss garantiert, ohne Silikonfuge.

	Aufpreis
Schmidlin Zargen [Z_ _ _ _]	175.00
Mit Zargenlöcher [ZL01]	0.00
alle regulären Zargen mit Bestellcodes [Z_ _ _ _ : _ _ _]	Seite 218

Verkürzte Zarge

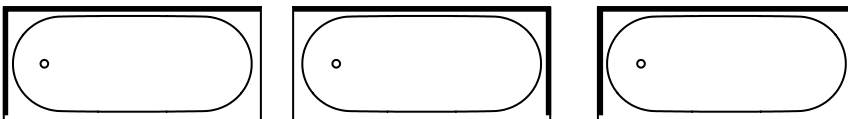

verkürzte Zarge links

verkürzte Zarge rechts

verkürzte Zarge beidseitig

	Aufpreis
Um 20 mm verkürzte Zarge, links / rechts / beidseitig	126.00

Zargen teilweise, auf Mass

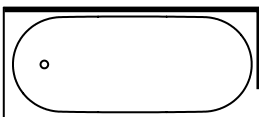

	Aufpreis
Teilzarge auf Mass zu allen Badewannen mit Zargen [Z_ _ _ _ : _ _ _]	126.00
alle regulären Zargen mit Bestellcodes [Z_ _ _ _ : _ _ _]	Seite 218

Lochbohrungen in Badewannenrand

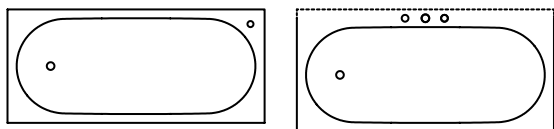

	Aufpreis
Loch für Einlochmischer (Arwa, KWC) [L1]	87.00
Rundloch in Badewannenrand [L2:mm]	128.00
Lochbohrung für Schmidlin TOUCH CONTROL [AT0001]	129.00
Lochbohrungen für Armaturen [AT9999]	342.00

Ablaufloch 90 mm

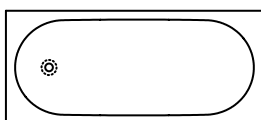

	Aufpreis
für Badewannen mit Ablaufloch 52 mm [AG90]	249.00

Badewannen mit scharfkantiger Ecke (Radius 5 mm)

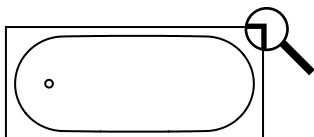

scharfkantige Ecke(n) für Badewannen, Ecke(n) beliebig wählbar

Für Schmidlin AMENA, ARIA 50, BAMBINO, CONTURA COMFORT, CONTURA DUO, DUETT, DUO, ELLA, KOMBI, KOMBINET, LUNA, MINI, NORM CLASSIC, OCEAN, OCEAN LOWLINE, ONA, PURISTA, SITZ, SOLA, SUPERKOMBI, VELA

	Aufpreis
eine Ecke scharfkantig [EA __ 04]	317.00
zwei bis vier Ecken scharfkantig [EA __ 04]	501.00

Badewannen mit geschnittener Ecke

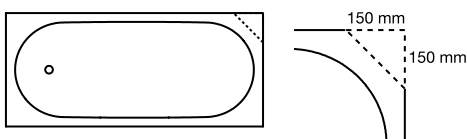

geschnittene Ecke 15 x 15 cm, Ecke beliebig wählbar

für Schmidlin AMENA, ARIA 50, BAMBINO, CLASSIC XL, CONTURA DUO, DUETT, DUO, ELLA, KOMBI, KOMBINET, LUNA (nur Kopfseite), MINI, NORM CLASSIC, OCEAN (nur Kopfseite), OCEAN LOWLINE (nur Kopfseite), ONA, SITZ, SOLA, SUPERKOMBI, VELA

	Aufpreis
eine Ecke geschnitten 15 x 15 cm [EA __ 03]	428.00
jede weitere Ecke geschnitten 15 x 15 cm [EA __ 03]	286.00
andere Längen, andere Modelle [EA __ 03]	auf Anfrage

Badewannen mit abgerundeter Ecke

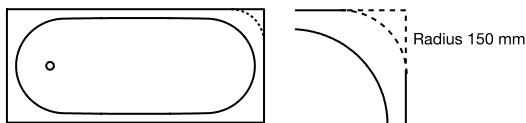

Ecke mit Radius 15 cm oder des Innenkörpers, Ecke beliebig wählbar

für Schmidlin AMENA, ARIA 50, BAMBINO, CLASSIC XL, CONTURA DUO, DUETT, DUO, FORM, ELLA, KOMBI, KOMBINET, LUNA (nur Kopfseite), MINI, NORM CLASSIC, OCEAN (nur Kopfseite), OCEAN LOWLINE (nur Kopfseite), ONA, SITZ, SOLA, SUPERKOMBI, VELA

	Aufpreis
eine Ecke abgerundet mit Radius 15 cm [EA __ 02]	570.00
jede weitere Ecke abgerundet mit Radius 15 cm [EA __ 02]	428.00
eine Ecke abgerundet mit Radius von Innenkörper für Schmidlin DUETT (160 x 70 cm, 170 x 75 cm, 180 x 80 cm, 190 x 90 cm) und OCEAN (Kopfseite) [EA __ 05]	685.00
andere Radien, andere Modelle [EA __]	auf Anfrage

Spezialanfertigung Badewannen

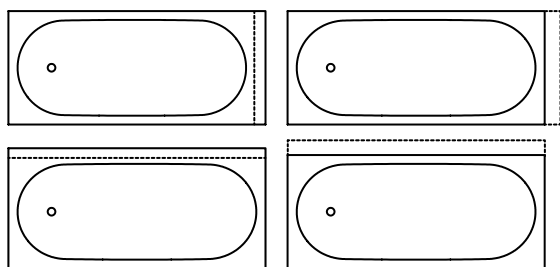

	Aufpreis
Spezialanfertigung	auf Anfrage

Griff Schmidlin SAFE



	Aufpreis
per Paar, verchromt [GFT_01]	457.00
ein Stück, verchromt [GFT_02]	283.00

Griff Schmidlin CONTURA

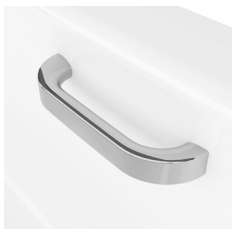

	Aufpreis
per Paar, verchromt [GFT_03]	432.00
ein Stück, verchromt [GFT_04]	267.00

Griff Schmidlin KOMBI



	Aufpreis
per Paar, verchromt [GFT_06]	517.00

Griff Schmidlin SITZ



	Aufpreis
per Paar, verchromt [GFT_08]	315.00

Schmidlin SPLASH Einlaufgarnitur

Wasserfalleinlauf

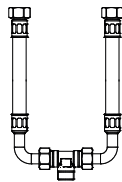

	Aufpreis
zu diversen Badewannen-Modellen - in Wanne montiert, verchromt (inkl. Panzerschlauchset) [SP_ _]	1087.00
zu diversen Badewannen-Modellen - in Wanne montiert, alpinweiss (inkl. Panzerschlauchset) [SP_ _]	1176.00
zu diversen Badewannen-Modellen - in Wanne montiert, alpinweiss matt (inkl. Panzerschlauchset) [SP_ _]	1176.00
zu diversen Badewannen-Modellen - in Wanne montiert, schwarz matt (inkl. Panzerschlauchset) [SP_ _]	1176.00

NEU
NEU
NEU

	SGVSB Nr.	ST Nr.	Artikel-Nr.	Preis CHF
Viega Rohrunterbrecher, Einbaukörper, Anschluss 3/4" (274528)	851228	1411351	100222	172.00
Viega Rohrunterbrecher Endmontageset RU2, verchromt (490690)	851229	1411354	100291	34.00

Schmidlin SOUNDBOX

Innovatives Sound-Audio-System, vormontiert, passend zu Schmidlin Badewannen. Kombinierbar mit Schmidlin Whirlsystemen.



Bedienung mit einem wasserfesten Taster in der Badewanne, muss mit einem Bluetooth-fähigen Gerät gekoppelt sein. Die Badewanne dient als Klangkörper und bietet optimale Tonqualität.

	Aufpreis
Schmidlin SOUNDBOX, Tasterring in chrom [SSY01]	2074.00

Farbiger Taster-Ring	+	Aufpreis
Taster-Ring in alpinweiss		46.00
Taster-Ring in alpinweiss matt		46.00
Taster-Ring in schwarz matt		46.00

NEU
NEU
NEU

Schmidlin Badewannen: Zubehör

Schmidlin RELAX Wannenkissen

Magnetisches Multifunktionskissen, Masse: 33 x 11.5 cm



NEU
NEU

	SGVSB Nr.	ST Nr.	Artikel-Nr.	Preis CHF
weiss, 1 Stück			118110	202.00
weiss, 2 Stück			118116	366.00
schwarz, 1 Stück	111297	4772211	101187	202.00
schwarz, 2 Stück	111298	4772212	101188	366.00

Schmidlin Email-Reiniger / Schmidlin Trocknungstuch

Schonende Pflege und Reinigung aller Schmidlin Produkte aus glasierten Titanstahl. Der Schmidlin Email-Reiniger ist säurefrei und umweltfreundlich. Nicht empfohlen für Produkte mit Schmidlin GLASUR PLUS oder AQUAGRIP.



	SGVSB Nr.	ST Nr.	Artikel-Nr.	Preis CHF
Tube 200 ml	887005	8351220	100456	25.00
Schmidlin Trocknungstuch	217600		110926	22.30

AntiSlide Antirutschbehandlungs-Set



Anti-Rutsch Behandlung für Badewannen, Duschwannen und Duschflächen aus glasierten Titanstahl.

	SGVSB Nr.	ST Nr.	Artikel-Nr.	Preis CHF
AntiSlide Antirutschbehandlungs-Set	887008		111673	303.00

Schmidlin ELEMENT Badewannenablage

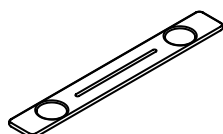
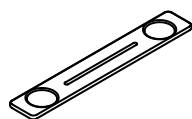

Länge 75/90 cm, Breite 12 cm

	SGVSB Nr.	ST Nr.	Artikel-Nr.	Preis CHF
Schmidlin ELEMENT Badewannenablage 75 cm, magnetisch, Eiche massiv	520006	4772213	111711	223.00
Schmidlin ELEMENT Badewannenablage 90 cm, magnetisch, Eiche massiv	520007	4772214	111712	236.00

Schmidlin ELEMENT runde Holzablage

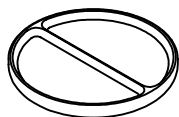

Ø 14 cm

	SGVSB Nr.	ST Nr.	Artikel-Nr.	Preis CHF
Schmidlin ELEMENT runde Holzablage, magnetisch, Eiche massiv	520005	4772215	111710	144.00

Schmidlin ELEMENT Kerzenhalter magnetisch



passend zu allen Schmidlin Waschbecken und Badewannen
verchromt, Ø 6.5 cm

	SGVSB Nr.	ST Nr.	Artikel-Nr.	Preis CHF
Schmidlin ELEMENT, Kerzenhalter magnetisch, verchromt	520004		109547	102.00
Schmidlin ELEMENT, Kerzenhalter magnetisch, schwarz matt			117789	102.00

Schmidlin ELEMENT Handtuchhalter magnetisch



passend zu allen Schmidlin Wandbecken und freistehenden Badewannen
Länge 36 cm, Höhe 4 cm, Tiefe 7,5 cm

	SGVSB Nr.	ST Nr.	Artikel-Nr.	Preis CHF
Schmidlin ELEMENT, Handtuchhalter magnetisch, verchromt	520000	4333126	108240	348.00
Schmidlin ELEMENT Handtuchhalter magnetisch, schwarz matt, eloxiert	520000	4333126	111716	348.00

Schmidlin Badewannen-Fusset (SIA 181)

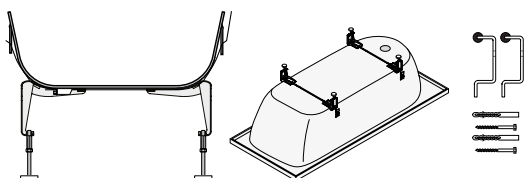

zu allen Badewannenmodellen (beinhaltet: 4 Füße verstellbar und 2 Wannenanker) ausser POOL CORNER, ROMA, SITZ

38 cm tiefe Wannen: OK 48 - 69 cm

42 cm tiefe Wannen: OK 52 - 73 cm

45 cm tiefe Wannen: OK 55 - 76 cm

	SGVSB Nr.	ST Nr.	Artikel-Nr.	Preis CHF
Schmidlin Badewannen-Fusset (SIA 181)	117125	1431190	101189	179.00
zu Schmidlin ELLA, ELLA OVAL	148217		107505	180.00
zu Schmidlin SITZ	117126	1431195	101190	179.00

Schmidlin Badewannen-Fusset (SIA 181), mit Dichtband 4 m

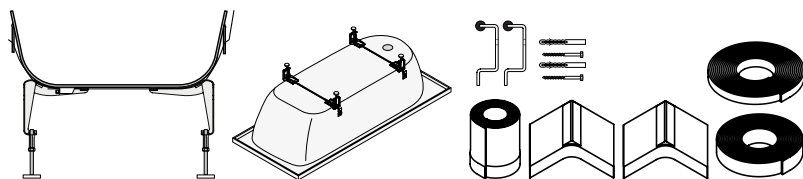

zu allen Badewannenmodellen (beinhaltet: 4 Füße verstellbar, 2 Wannenanker, Dichtband 4 m, 2 Dichtecken, Schallschutzband, Distanzband) ausser POOL CORNER, ROMA, SITZ

38 cm tiefe Wannen: OK 48 - 69 cm

42 cm tiefe Wannen: OK 52 - 73 cm

45 cm tiefe Wannen: OK 55 - 76 cm

	SGVSB Nr.	ST Nr.	Artikel-Nr.	Preis CHF
Schmidlin Badewannen-Fusset (SIA 181), mit Dichtband 4 m	117123	1431180	108805	382.00
zu ELLA, ELLA OVAL	148218		109506	289.00

Schmidlin Badewannen-Montagesystem X mit Dichtband (SIA 181)

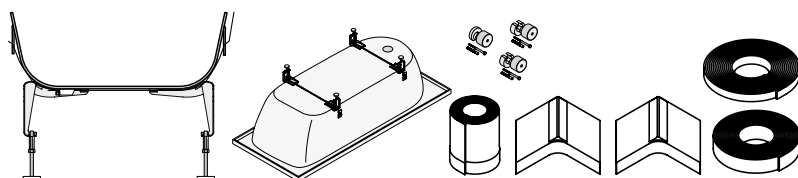

zu Badewannenmodell VIVA X

	SGVSB Nr.	ST Nr.	Artikel-Nr.	Preis CHF
Schmidlin Badewannen-Montagesystem X (SIA 181), mit Dichtband 4 m	146250	1431185	108818	383.00

Schmidlin Spezial Badewannen-Fusset (SIA 181)

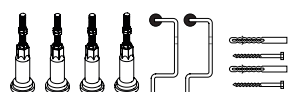

beinhaltet: 4 / 5 Füße verstellbar, 2 Wannenanker

	SGVSB Nr.	ST Nr.	Artikel-Nr.	Preis CHF
zu Schmidlin CANTO, POOL CORNER, (4 Füße)	117117	1431193	101193	100.00

Schmidlin Spezial Badewannen-Fusset mit Dichtband (SIA 181)

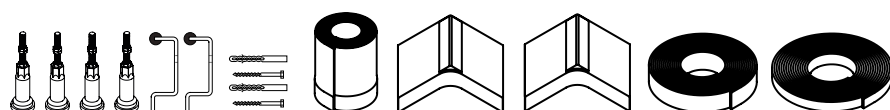

beinhaltet: 4 / 5 Füße verstellbar, 2 Wannenanker, Dichtband 4 m, 2 Dichtecken, Schallschutzband, Distanzband

	SGVSB Nr.	ST Nr.	Artikel-Nr.	Preis CHF
Schmidlin Spezial Badewannen-Fusset (SIA 181), zu CANTO, POOL CORNER, VELA, mit Dichtband 4 m	117124	1431183	108807	326.00

Schmidlin INFINITY Badewannenträger (SIA 181)

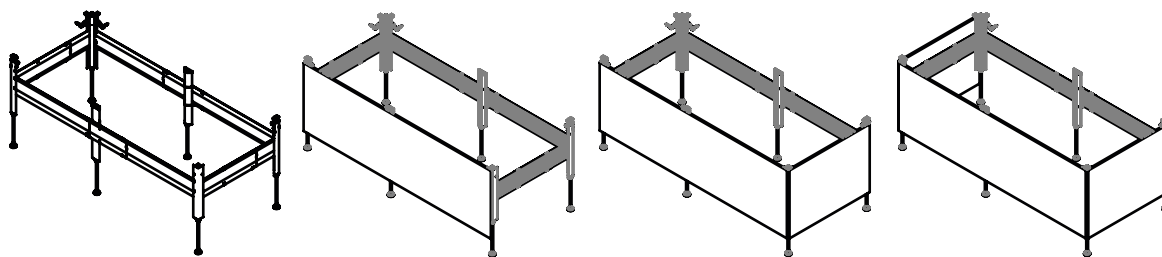

zu allen rechteckigen Badewannenmodellen (ausser SHAPE), Verstellbereich LxBxH 117-210x65-105x50-80 cm

	SGVSB Nr.	ST Nr.	Artikel-Nr.	Preis CHF
Schmidlin INFINITY Badewannenträger (SIA 181)	118885	1111905	117175	409.00
Schmidlin INFINITY Badewannenträger, mit Dichtband-Set (SIA 181)	118886	1111906	117188	585.00
Schmidlin INFINITY Badewannenträger, zu MINI, KINDERWАНNE, SITZ (SIA 181)			117354	454.00
Schmidlin INFINITY BOARD 1 (Nischeneinbau)	118887	1111907	117189	65.00
Schmidlin INFINITY BOARD 2 (Eckeinbau)	118888	1111908	117192	100.00
Schmidlin INFINITY BOARD 3 (Wand)	118889	1111909	117193	135.00
Schmidlin INFINITY Bit-Verlängerung	118880	1111414	117325	22.00
Schmidlin INFINITY Montagewinkel			117799	23.00

Schmidlin Dichtband (SIA 181) für Badewannen und Duschwannen mit/ohne Zargen

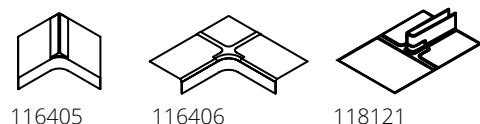
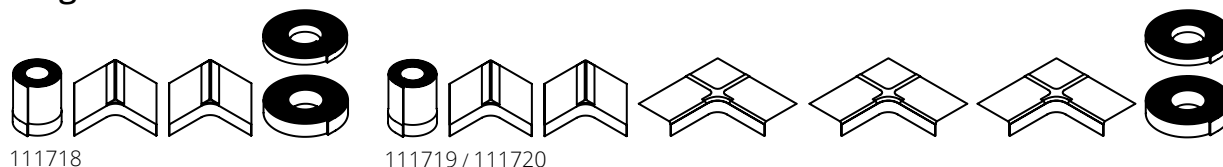

	SGVSB Nr.	ST Nr.	Artikel-Nr.	Preis CHF
Schmidlin Dichtband-Set für Badewannen und Duschwannen, Länge 4 m	886060	1461244	111718	259.00
Schmidlin Dichtband-Set für Badewannen und Duschwannen, bodeneben, Länge 4 m	886061	1461245	111719	306.00
Schmidlin Dichtband-Set für Badewannen und Duschwannen, Länge 6 m	886062	1461246	111720	326.00
Schmidlin Dichtecke			116405	26.00
Schmidlin Dicht-Multiecke			116406	39.00
Schmidlin 4D-Multiecke			118121	45.00

NEU

Schmidlin Schnitenschutzband



	SGVSB Nr.	ST Nr.	Artikel-Nr.	Preis CHF
Schmidlin Schnitenschutzband 6 m	886064		111722	101.00
Schmidlin Schnitenschutzband 20m	886065		111678	352.00

Schmidlin Wannenanker (SIA 181)

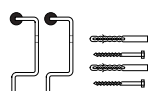

	SGVSB Nr.	ST Nr.	Artikel-Nr.	Preis CHF
Satz (2 Stück)	881620	1111930	101195	38.00

Schmidlin Zargengummiprofil (SIA 181)

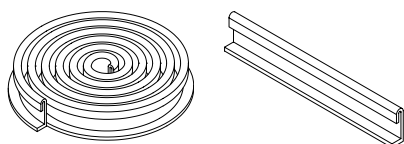

	SGVSB Nr.	ST Nr.	Artikel-Nr.	Preis CHF
Rolle zu 30 m	886069		101323	419.00
zugeschnitten auf 2 m	886066		101295	39.00
zugeschnitten auf 3 m	886067		101296	59.00
zugeschnitten auf 4 m	886068		101297	73.00
zugeschnitten, per Meter				32.00

Schmidlin Zargen-Montagewinkel (SIA 181)



	SGVSB Nr.	ST Nr.	Artikel-Nr.	Preis CHF
für Zargenmontage, Satz (4 Stück)	881621	1461118	101196	21.40

Schmidlin Vormauerungsband (SIA 181)

zur Entkopplung von Wanne und Vormauerung

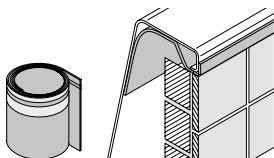

	SGVSB Nr.	ST Nr.	Artikel-Nr.	Preis CHF
Rolle zu 3 m	886103	1461180	100457	44.00

Schmidlin Schürzenset (SIA 181)

zu allen rechteckigen Einbaubadewannen, max. einstellbare Höhe 78 cm, inkl. Schmidlin Vormauerungsband, ohne Montageschaum. Plattendicke 3 cm

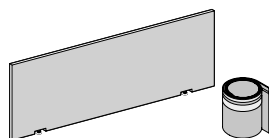

107618

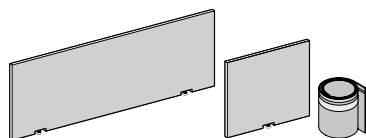

107619

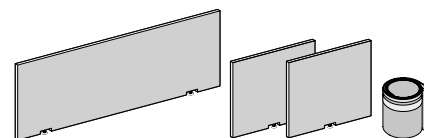

107620

	SGVSB Nr.	ST Nr.	Artikel-Nr.	Preis CHF
Schürzenset für Nischenbau (Schürze Längsseite)	881622	1111271	107618	308.00
Schürzenset für Eckenbau (Schürze Längsseite, Schürze Breitseite)	881623	1111272	107619	460.00
Schürzenset 3 Seiten (Schürze Längsseite, 2x Schürze Breitseite)	881624	1111273	107620	631.00

Schmidlin Badewannen: Garnituren

Ab-/ Überlaufgarnitur Viega Multiplex

für Badewannen mit Ablaufloch 52 mm

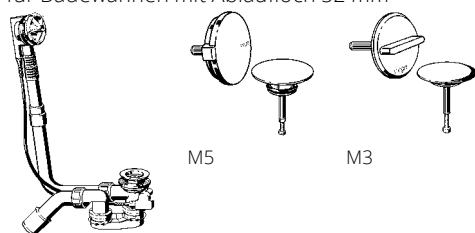

	SGVSB Nr.	ST Nr.	Artikel-Nr.	Preis CHF
Funktionseinheit mit Bowdenzuglänge 560 mm (103071)	851127	1411311	100119	107.00
Funktionseinheit mit Bowdenzuglänge 725 mm (111069)	851125	1411312	100149	119.00
Funktionseinheit mit Bowdenzuglänge 1070 mm (308889)	851236	1411313	100236	163.05
Viega Ausstattungssset M5 zu Multiplex, verchromt (721244)	851126	1411322.501	107897	40.00
Viega Ausstattungssset M5 zu Multiplex, alpinweiss	851349.100	1411322.100	117156	150.00
Viega Ausstattungssset M5 zu Multiplex, alpinweiss matt	851349.103	1411322.536	117157	150.00
Viega Ausstattungssset M5 zu Multiplex, design-weiss (735883)			108344	121.10
Viega Ausstattungssset Visign M5 zu Multiplex, edelstahlfarben/ gebürstet (735890)		1411322.490	107963	232.15
Viega Ausstattungssset Visign M5 zu Multiplex, edelmatt/ velourchrom (735906)			108569	173.90
Viega Ausstattungssset M5 zu Multiplex, schwarz matt (806118)	851126	1411322.535	116803	214.15
Viega Ausstattungssset M3 zu Multiplex, verchromt (576325)	851330		100330	91.20
Viega Drehrosette M5 / R5 zu Multiplex / Rotaplex, verchromt (734602)	851350		107984	31.70
Viega Adapter für Ab-/Überlauf, DN 40/56mm (675585)	851351		100414	6.15

| **Ablaufleistung:** 0.92 l/sek, 55 l/min

Ab-/ Überlaufgarnitur Viega Rotaplex

für Badewannen mit Ablaufloch 90 mm

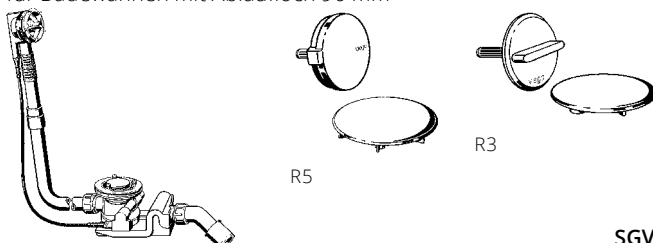

	SGVSB Nr.	ST Nr.	Artikel-Nr.	Preis CHF
Funktionseinheit mit Bowdenzuglänge 725 mm (488659)	851137	1411316	100283	172.00
Funktionseinheit mit Bowdenzuglänge 1070 mm (574956)	851149	1411317	100322	226.00
Viega Ausstattungssset R5 zu Rotaplex, verchromt (721558)	851150	1411327.501	107965	64.00
Viega Ausstattungssset R5 zu Rotaplex, schwarz matt (799984)		1411322.535	117206	179.15
Viega Ausstattungssset R3 zu Rotaplex, verchromt (586508)			107964	100.55
Viega Drehrosette M5 / R5 zu Multiplex / Rotaplex, verchromt (734602)	851350		107984	31.70
Viega Adapter für Ab-/Überlauf, DN 40/56mm (675585)	851351		100414	6.15

| **Ablaufleistung:** 1.25 l/sek, 75 l/min

Ab-/ Überlaufgarnitur Schmidlin HIGH FIVE

für 50 mm höherem Wasserstand, inkl. Ausstattungssset verchromt

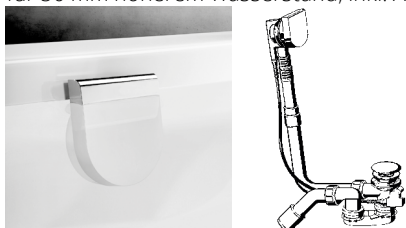

	SGVSB Nr.	ST Nr.	Artikel-Nr.	Preis CHF
Schmidlin HIGH FIVE 52: zu allen Badewannen-Modellen mit Ablauf 52 mm, mit Bowdenzuglänge 725 mm	851088	1411383	100427	289.00
Schmidlin HIGH FIVE 90: zu allen Badewannen-Modellen mit Ablauf 90 mm, mit Bowdenzuglänge 1070 mm	851089	1411384	101185	374.00

| **Ablaufleistung:** HIGH FIVE 52 0.87 l/sek, 52 l/min / HIGH FIVE 90 1.25 l/sek, 75 l/min

Ab-/ Überlaufgarnitur mit integriertem Einlauf Viega Multiplex Trio

mit Einlauf beim Überlauf, für Badewannen mit Ablaufloch 52 mm

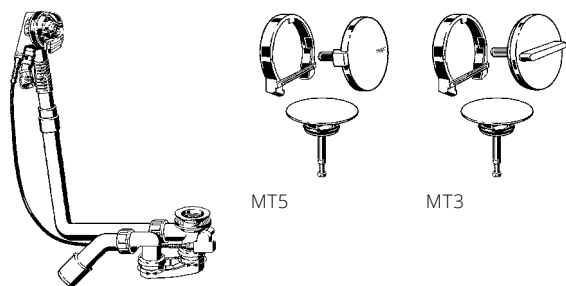

	SGVSB Nr.	ST Nr.	Artikel-Nr.	Preis CHF
Funktionseinheit mit Bowdenzuglänge 560 mm (725778)	851222	1411333	107966	181.00
Funktionseinheit mit Bowdenzuglänge 725 mm (727970)	851223	1411334	107940	214.00
Funktionseinheit mit Bowdenzuglänge 1070 mm (727987)	851237	1411314	107967	532.75
Viega Ausstattungssset MT5 zu Multiplex Trio, verchromt (725785)	851224	1411342.501	107896	203.00
Viega Ausstattungssset MT5 zu Multiplex Trio, alpinweiss	851352.100	1411342.100	117158	342.00
Viega Ausstattungssset MT5 zu Multiplex Trio, alpinweiss matt	851352.103	1411342.536	117159	342.00
Viega Ausstattungssset MT5 zu Multiplex Trio, edelstahlfarben/gebürstet (732509)		1411342.490	107969	538.70
Viega Ausstattungssset MT5 zu Multiplex Trio, schwarz matt (806125)	851224	1411342.535	116804	501.55
Viega Ausstattungssset MT3 zu Multiplex Trio, verchromt (725792)	851332		107968	385.55
Viega Rohrunterbrecher, Einbaukörper, Anschluss 3/4" (274528)	851228	1411351	100222	171.20
Viega Rohrunterbrecher Endmontageset RU2, verchromt (490690)	851229	1411354	100291	34.00

| **Ablaufleistung:** 0.92 l/sek, 55 l/min

Ab-/ Überlaufgarnitur mit integriertem Einlauf Viega Rotaplex Trio

mit Einlauf beim Überlauf, für Badewannen mit Ablaufloch 90 mm

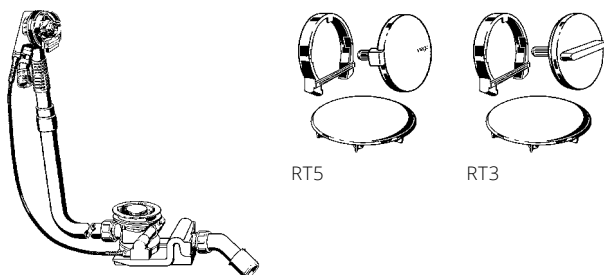

	SGVSB Nr.	ST Nr.	Artikel-Nr.	Preis CHF
Funktionseinheit mit Bowdenzuglänge 725 mm (727949)	851225		107970	366.00
Funktionseinheit mit Bowdenzuglänge 1070 mm (727956)	851226		107971	413.00
Viega Ausstattungssset RT5 zu Rotaplex Trio, verchromt (732530)	851227		107972	227.00
Viega Ausstattungssset RT5 zu Rotaplex Trio, schwarz matt (799991)			117176	435.55
Viega Ausstattungssset RT5, zu Rotaplex Trio, edelstahlfarben/gebürstet (732547)			107973	658.15
Viega Ausstattungssset RT3, zu Rotaplex Trio, verchromt (734107)	851333		107974	282.40
Viega Rohrunterbrecher, Einbaukörper, Anschluss 3/4" (274528)	851228	1411351	100222	171.20
Viega Rohrunterbrecher Endmontageset RU2, verchromt (490690)	851229	1411354	100291	34.00

| **Ablaufleistung:** 1.25 l/sek, 75 l/min

Ab-/ Überlaufgarnitur mit integriertem Einlauf Schmidlin HIGH FIVE TRIO

für 50 mm höherem Wasserstand, inkl. Ab-/ Überlaufset verchromt, mit Einlauf beim Überlauf

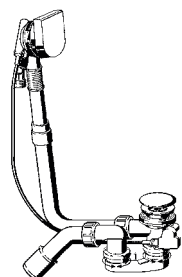

	SGVSB Nr.	ST Nr.	Artikel-Nr.	Preis CHF
Schmidlin HIGH FIVE 52 TRIO: zu allen Badewannen-Modellen mit Ablauf 52 mm, mit Bowdenzuglänge 725 mm	851093	1411393	107997	575.40
Schmidlin HIGH FIVE 90 TRIO: zu allen Badewannen-Modellen mit Ablauf 90 mm, mit Bowdenzuglänge 1070 mm	851094	1411394	107998	767.00
Viega Rohrunterbrecher, Einbaukörper, Anschluss 3/4" (274528)	851228	1411351	100222	172.00
Viega Rohrunterbrecher Endmontageset RU2, verchromt (490690)	851229	1411354	100291	34.00

Ablaufleistung: HIGH FIVE 52 TRIO 0.87 l/sek, 52 l/min / HIGH FIVE 90 TRIO 1.25 l/sek, 75 l/min

Schmidlin TOUCH CONTROL

elektronische Mischarmatur zur Badewannenbefüllung

- drei Füll- und Temperatureinstellungen speicherbar
- Netzanschluss (110-240 V AC/50-60 Hz)
- ohne Rohrunterbrecher



	SGVSB Nr.	ST Nr.	Artikel-Nr.	Preis CHF
Schmidlin TOUCH CONTROL	745470		110925	1647.00
Lochbohrung für Schmidlin TOUCH CONTROL [AT0001]				129.00

Schmidlin SPRING Einlaufgarnitur

Quelleinlauf



inkl. Ausstattungset verchromt

	SGVSB Nr.	ST Nr.	Artikel-Nr.	Preis CHF
Schmidlin SPRING 50: zu allen Badewannen-Modellen mit Ablauf 52 mm	851086	1411381	100425	756.00
Schmidlin SPRING 90: zu allen Badewannen-Modellen mit Ablauf 90 mm	851084	1411382	100410	840.00
Viega Rohrunterbrecher, Einbaukörper, Anschluss 3/4" (274528)	851228	1411351	100222	172.00
Viega Rohrunterbrecher Endmontageset RU2, verchromt (490690)	851229	1411354	100291	34.00

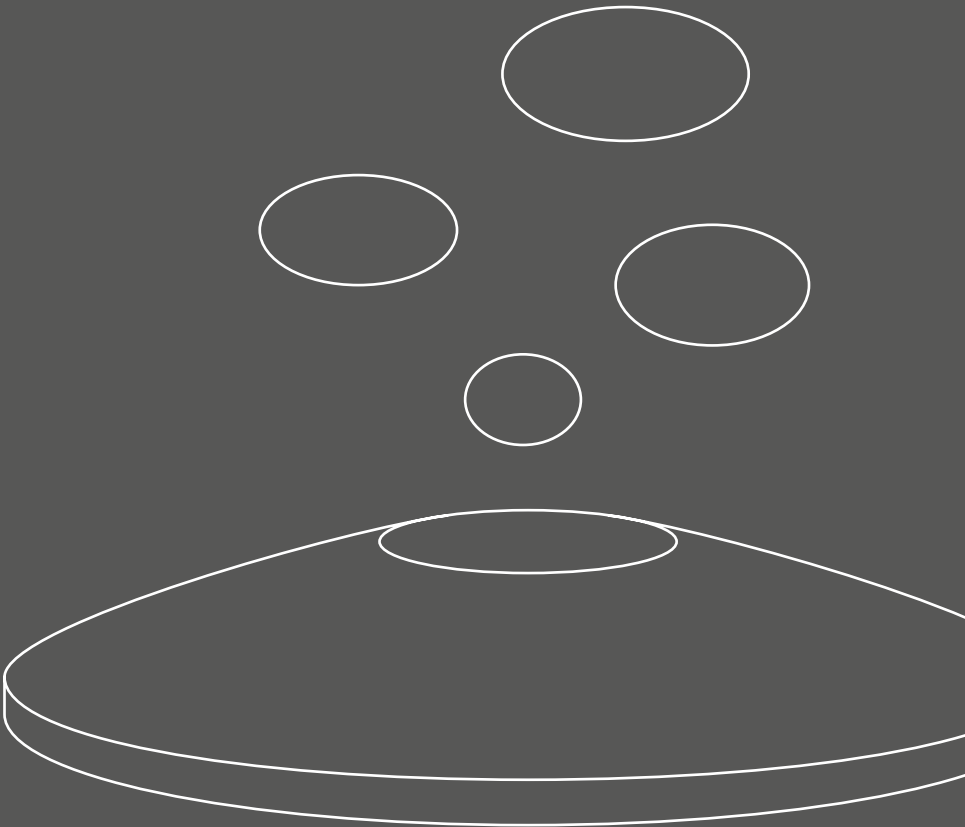

Whirlsystem Schmidlin SILENT

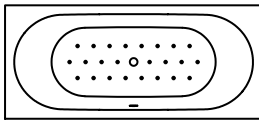

Serienmässige Ausführung (24 verchromte Luftdüsen, sehr leise) vormontiert, inkl. Schmidlin Badewannen-Füsse, Ab-/Überlaufgarnitur verchromt und 2 Wannanker

Aufpreis Whirlsystem zu allen Badewannen-Modellen gemäss Tabelle Seite 217.	+ Aufpreis
Schmidlin SILENT, Düsen und Tasterring in chrom [WS04]	6687.00

Farbige Düsen und Taster-Ring	+ Aufpreis
Alle Düsen und Taster-Ring in alpinweiss [FAW001]	725.00
Alle Düsen und Taster-Ring in alpinweiss matt [FAW058]	725.00
Alle Düsen und Taster-Ring in schwarz matt [FAW003]	725.00

NEU
NEU
NEU

Optionen	Seite	+ Aufpreis
Farblicht-Therapie [FL_]	149	2443.00
Unterwasser-Scheinwerfer [SW_]	149	1186.00
Temperaturanzeige [TA1]	149	1226.00
Wassermelder [WM1]	150	294.00

Zubehör	SGVSB Nr.	ST Nr.	Artikel-Nr.	Preis CHF
Desinfektionsmittel 0.5 Liter	887006		101217	65.00
Desinfektionsmittel 1 Liter	887007		100536	92.00
Revisionsklappe	127461		101197	235.00

Ab- und Überlaufgarnituren	Seite	+ Aufpreis
Schmidlin SPRING 90, vormontiert [ALG07]	142	819.00
Viega Multiplex Trio, vormontiert [ALG02]	141	252.00
Schmidlin SPRING 50, vormontiert [ALG06]	142	737.00
Viega Rotaplex Trio, vormontiert [ALG04]	141	350.00

Alle Optionen und Zubehör für Whirlsysteme ab Seite 151.

Eine Bestellung kann ausschliesslich über das vom Fachmann vollständig ausgefüllte und unterzeichnete Bestellformular «Schmidlin Whirlsysteme» erfolgen (Download unter www.schmidlin.ch).

03



Whirlsystem Schmidlin AQUA SILENT

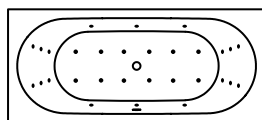

Serienmässige Ausführung (30 verchromte Wasserdüsen, sehr leise) vormontiert, inkl. Schmidlin Badewannen-Füsse, Ab-/Überlaufgarnitur verchromt und 2 Wannanker

Aufpreis Whirlsystem zu allen Badewannen-Modellen gemäss Tabelle Seite 217.	+ Aufpreis
Schmidlin AQUA SILENT, Düsen und Tasterring in chrom [WS06]	7275.00

Farbige Düsen und Taster-Ring	+ Aufpreis
Alle Düsen und Taster-Ring in alpinweiss [FAW001]	945.00
Alle Düsen und Taster-Ring in alpinweiss matt [FAW058]	945.00
Alle Düsen und Taster-Ring in schwarz matt [FAW003]	945.00

NEU
NEU
NEU

Optionen	Seite	+ Aufpreis
Farblicht-Therapie [FL_]	149	2443.00
Unterwasser-Scheinwerfer [SW_]	149	1186.00
Temperaturanzeige [TA1]	149	1226.00
Heizung (mit Temperatur-Anzeige und -Regelung) [WSH1]	149	1702.00
Wassermelder [WM1]	150	294.00

Zubehör	SGVSB Nr.	ST Nr.	Artikel-Nr.	Preis CHF
Desinfektionsmittel 0.5 Liter	887006		101217	65.00
Desinfektionsmittel 1 Liter	887007		100536	92.00
Revisionsklappe	127461		101197	235.00

Ab- und Überlaufgarnituren	Seite	+ Aufpreis
Viega Multiplex Trio, vormontiert [ALG02]	141	252.00
Schmidlin SPRING 90, vormontiert [ALG07] (auf Anfrage)	141	819.00

Alle Optionen und Zubehör für Whirlsysteme ab Seite 151.

Eine Bestellung kann ausschliesslich über das vom Fachmann vollständig ausgefüllte und unterzeichnete Bestellformular «Schmidlin Whirlsysteme» erfolgen (Download unter www.schmidlin.ch).



Whirlsystem Schmidlin JET

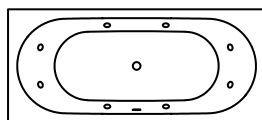

Serienmässige Ausführung (6-8 verchromte Wasserdüsen mit Venturi-Luftbeimischer) vormontiert, inkl. Schmidlin Badewannen-Füsse, Ab-/Überlaufgarnitur verchromt und 2 Wannanker

Aufpreis Whirlsystem zu allen Badewannen-Modellen gemäss Tabelle Seite 217.	+ Aufpreis
Schmidlin JET, Düsen und Tasterring in chrom [WS01]	6169.00

Farbige Düsen und Taster-Ring	+ Aufpreis
Alle Düsen und Taster-Ring in alpinweiss [FAW001]	697.00
Alle Düsen und Taster-Ring in alpinweiss matt [FAW058]	697.00
Alle Düsen und Taster-Ring in schwarz matt [FAW003]	697.00

NEU
NEU
NEU

Optionen	Seite	+ Aufpreis
Farblight-Therapie [FL_]	149	2443.00
Unterwasser-Scheinwerfer [SW_]	149	1186.00
Temperaturanzeige [TA1]	149	1226.00
Heizung (mit Temperatur-Anzeige und -Regelung) [WSH1]	149	1702.00
Wassermelder [WM1]	150	294.00

Zubehör	SGVSB Nr.	ST Nr.	Artikel-Nr.	Preis CHF
Desinfektionsmittel 0.5 Liter	887006		101217	65.00
Desinfektionsmittel 1 Liter	887007		100536	92.00
Revisionsklappe	127461		101197	235.00

Ab- und Überlaufgarnituren	Seite	+ Aufpreis
Viega Multiplex Trio, vormontiert [ALG02]	141	252.00
Schmidlin SPRING 90, vormontiert [ALG07] (auf Anfrage)	141	819.00

Alle Optionen und Zubehör für Whirlsysteme ab Seite 151.

Eine Bestellung kann ausschliesslich über das vom Fachmann vollständig ausgefüllte und unterzeichnete Bestellformular «Schmidlin Whirlsysteme» erfolgen (Download unter www.schmidlin.ch).

03



Whirlsystem Schmidlin SPA

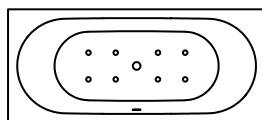

Serienmässige Ausführung (8-12 verchromte Luftdüsen) vormontiert, inkl. Schmidlin Badewannen-Füsse, Ab-/Überlaufgarnitur verchromt und 2 Wannenanker

Aufpreis Whirlsystem zu allen Badewannen-Modellen gemäss Tabelle Seite 217.	+	Aufpreis
Schmidlin SPA, Düsen und Tasterring in chrom [WS02]		5072.00

Farbige Düsen und Taster-Ring	+	Aufpreis
Alle Düsen und Taster-Ring in alpinweiss [FAW001]		514.00
Alle Düsen und Taster-Ring in alpinweiss matt [FAW058]		514.00
Alle Düsen und Taster-Ring in schwarz matt [FAW003]		514.00

NEU
NEU
NEU

Optionen	Seite	+	Aufpreis
Farblight-Therapie [FL_]	149		2443.00
Unterwasser-Scheinwerfer [SW_]	149		1186.00
Temperaturanzeige [TA1]	149		1226.00
Wassermelder [WM1]	150		294.00

Zubehör	SGVSB Nr.	ST Nr.	Artikel-Nr.	Preis CHF
Desinfektionsmittel 0.5 Liter	887006		101217	65.00
Desinfektionsmittel 1 Liter	887007		100536	92.00
Revisionsklappe	127461		101197	235.00

Ab- und Überlaufgarnituren	Seite	+	Aufpreis
Schmidlin SPRING 90, vormontiert [ALG07]	141		860.00
Viega Multiplex Trio, vormontiert [ALG02]	141		252.00
Schmidlin SPRING 50, vormontiert [ALG06]	142		737.00
Viega Rotaplex Trio, vormontiert [ALG02]	141		350.00

Alle Optionen und Zubehör für Whirlsysteme ab Seite 151.

Eine Bestellung kann ausschliesslich über das vom Fachmann vollständig ausgefüllte und unterzeichnete Bestellformular «Schmidlin Whirlsysteme» erfolgen (Download unter www.schmidlin.ch).

03



Whirlsystem Schmidlin JET+SPA

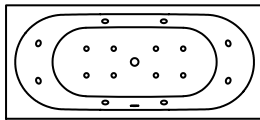

Serienmässige Ausführung (6-8 verchromte Wasserdüsen mit Venturi-Luftbeimischer, 8-12 verchromte Luftdüsen), vormontiert, inkl. Schmidlin Badewannen-Füsse, Ab-/Überlaufgarnitur verchromt und 2 Wannanker

Aufpreis Whirlsystem zu allen Badewannen-Modellen gemäss Tabelle Seite 217.	+ Aufpreis
Schmidlin JET+SPA, Düsen und Tasterring in chrom [WS03]	10841.00

Farbige Düsen und Taster-Ring	+ Aufpreis
Alle Düsen und Taster-Ring in alpinweiss [FAW001]	1190.00
Alle Düsen und Taster-Ring in alpinweiss matt [FAW058]	1190.00
Alle Düsen und Taster-Ring in schwarz matt [FAW003]	1190.00

NEU
NEU
NEU

Optionen	Seite	+ Aufpreis
Farblicht-Therapie [FL_]	149	2443.00
Unterwasser-Scheinwerfer [SW_]	149	1186.00
Temperaturanzeige [TA1]	149	1226.00
Heizung (mit Temperatur-Anzeige und -Regelung) [WSH1]	149	1702.00
Wassermelder [WM1]	150	294.00

Zubehör	SGVSB Nr.	ST Nr.	Artikel-Nr.	Preis CHF
Desinfektionsmittel 0.5 Liter	887006		101217	65.00
Desinfektionsmittel 1 Liter	887007		100536	92.00
Revisionsklappe	127461		101197	235.00

Ab- und Überlaufgarnituren	Seite	+ Aufpreis
Viega Multiplex Trio, vormontiert [ALG02]	141	252.00
Schmidlin SPRING 90, vormontiert [ALG07] (auf Anfrage)	142	819.00

Alle Optionen und Zubehör für Whirlsysteme ab Seite 151.

Eine Bestellung kann ausschliesslich über das vom Fachmann vollständig ausgefüllte und unterzeichnete Bestellformular «Schmidlin Whirlsysteme» erfolgen (Download unter www.schmidlin.ch).

03



Whirlsystem Schmidlin JET+SPA «Viktor Röthlin Edition»

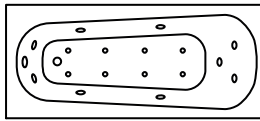

Ausführung Viktor Röthlin Edition: 9 verchromte Wasserdüsen mit Venturi-Luftbeimischer (stärkere Leistung als regulär), 8 verchromte Luftdüsen (stärkere Leistung als regulär)

vormontiert, inkl. Schmidlin Badewannen-Füsse und Ab-/Überlaufgarnitur verchromt, 2 Wannenanker

Aufpreis Whirlsystem zu allen Badewannen-Modellen gemäss Tabelle Seite 217.	+	Aufpreis
Schmidlin VIKTOR RÖTHLIN EDITION, Düsen und Tasterring in chrom [WS07]		11841.00
Schmidlin VIKTOR RÖTHLIN EDITION, Düsen und Tasterring in chrom [WS07], zu Schmidlin FORM		11336.00

Farbige Düsen und Taster-Ring	+	Aufpreis
Alle Düsen und Taster-Ring in alpinweiss [FAW001]		1265.00
Alle Düsen und Taster-Ring in alpinweiss matt [FAW058]		1265.00
Alle Düsen und Taster-Ring in schwarz matt [FAW003]		1265.00

NEU
NEU
NEU

Optionen	Seite	+	Aufpreis
Farblicht-Therapie (Röthlin's Wahl) [FL_]	149		2443.00
Unterwasser-Scheinwerfer [SW_]	149		1186.00
Temperaturanzeige [TA1]	149		1226.00
Heizung (mit Temperatur-Anzeige und -Regelung, Röthlin's Wahl) [WSH1]	149		1702.00
Wassermelder [WM1]	150		294.00

Zubehör	SGVSB Nr.	ST Nr.	Artikel-Nr.	Preis CHF
Desinfektionsmittel 0.5 Liter	887006		101217	65.00
Desinfektionsmittel 1 Liter	887007		100536	92.00
Revisionsklappe	127461		101197	235.00

Ab- und Überlaufgarnituren	Seite	+	Aufpreis
Viega Multiplex Trio, vormontiert [ALG02]	141		252.00

Alle Optionen und Zubehör für Whirlsysteme ab Seite 151.

Eine Bestellung kann ausschliesslich über das vom Fachmann vollständig ausgefüllte und unterzeichnete Bestellformular «Schmidlin Whirlsysteme» erfolgen (Download unter www.schmidlin.ch).

03



Whirlsystem Schmidlin HYDRO SILK

System zur Anreicherung des Sauerstoffgehalts im Wasser, für eine optimale Pflege der Haut.

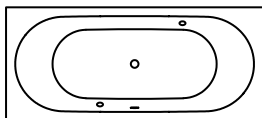

Serienmässige Ausführung (2 verchromte Wasserdüsen) vormontiert, inkl. Schmidlin Badewannen-Füsse, Ab-/Überlaufgarnitur verchromt und 2 Wannenancker

Aufpreis Whirlsystem zu allen Badewannen-Modellen gemäss Tabelle Seite 217.	+	Aufpreis
Schmidlin HYDRO SILK, Düsen und Tasterring in chrom		5099.00

Farbige Düsen und Tasterring	+	Aufpreis
Alle Düsen und Tasterring in alpinweiss [FAW001]		425.00
Alle Düsen und Tasterring in alpinweiss matt [FAW058]		425.00
Alle Düsen und Tasterring in schwarz matt [FAW003]		425.00

NEU
NEU
NEU

Optionen	Seite	+	Aufpreis
Farblicht-Therapie [FL_]	149		2443.00
Unterwasser-Scheinwerfer [SW_]	149		1186.00
Temperaturanzeige [TA1]	149		1226.00
Heizung (mit Temperatur-Anzeige und -Regelung) [WSH1]	149		1702.00
Wassermelder [WM1]	150		294.00

Zubehör	SGVSB Nr.	ST Nr.	Artikel-Nr.	Preis CHF
Desinfektionsmittel 0.5 Liter	887006		101217	65.00
Desinfektionsmittel 1 Liter	887007		100536	92.00
Revisionsklappe	127461		101197	235.00

Ab- und Überlaufgarnituren	Seite	+	Aufpreis
Viega Multiplex Trio, vormontiert [ALG02]	141		252.00
Schmidlin SPRING 50, vormontiert [ALG06]	142		737.00

Alle Optionen und Zubehör für Whirlsysteme ab Seite 149.

Eine Bestellung kann ausschliesslich über das vom Fachmann vollständig ausgefüllte und unterzeichnete Bestellformular «Schmidlin Whirlsysteme» erfolgen (Download unter www.schmidlin.ch).

03



Schmidlin Whirlsysteme: Optionen

Farblicht-Therapie

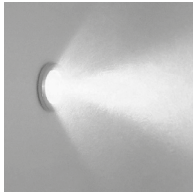

	Aufpreis
zu allen Whirlsystemen in chrom [FL_]	2443.00
ohne Whirlsystem in chrom [FL_]	3242.00

	+ Aufpreis
Farbiger Scheinwerfer-Ring	
Scheinwerfer-Ring in alpinweiss	96.00
Scheinwerfer-Ring in alpinweiss matt	96.00
Scheinwerfer-Ring in schwarz matt	96.00

NEU

NEU

NEU

Temperaturanzeige



	Aufpreis
zu allen Whirlsystemen in chrom [TA1]	1226.00
ohne Whirlsystem chrom [TA1]	2024.00

	+ Aufpreis
Farbiger Taster-Ring	
Taster-Ring in alpinweiss	69.00
Taster-Ring in alpinweiss matt	69.00
Taster-Ring in schwarz matt	69.00

NEU

NEU

NEU

Heizung



Zum Halten der Temperatur während des Whirlbetriebs, mit Temperaturanzeige und -regelung

	Aufpreis
zu den Whirlsystemen JET, JET+SPA, AQUA SILENT in chrom [WSH1]	1702.00

	+ Aufpreis
Farbiger Taster-Ring	
Taster-Ring in alpinweiss	46.00
Taster-Ring in alpinweiss matt	46.00
Taster-Ring in schwarz matt	46.00

NEU

NEU

NEU

03



Unterwasser-Scheinwerfer

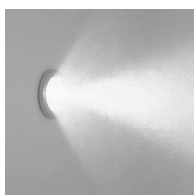

	Aufpreis
zu allen Whirlsystemen in chrom [SW_]	1186.00
ohne Whirlsystem in chrom [SW_]	1986.00

Farbiger Scheinwerfer-Ring	+ Aufpreis
Scheinwerfer-Ring in alpinweiss	46.00
Scheinwerfer-Ring in alpinweiss matt	46.00
Scheinwerfer-Ring in schwarz matt	46.00

NEU

NEU

NEU

03



Wasserstandssensor



	Aufpreis
zu allen Whirlsystemen [SW_]	1186.00
ohne Whirlsystem [SW_]	1986.00

Farbiger Sensor-Ring	+ Aufpreis
Sensor-Ring in alpinweiss	46.00
Sensor-Ring in alpinweiss matt	46.00
Sensor-Ring in schwarz matt	46.00

NEU

NEU

NEU

Wassermelder



	Aufpreis
zu allen Whirlsystemen [WM1]	294.00

Schmidlin SOUNDBOX

Innovatives Sound-Audio-System, vormontiert, passend zu Schmidlin Badewannen. Kombinierbar mit Schmidlin Whirlsystemen.



Bedienung mit einem wasserfesten Taster in der Badewanne, muss mit einem Bluetooth-fähigen Gerät gekoppelt sein. Die Badewanne dient als Klangkörper und bietet optimale Tonqualität.

	Aufpreis
Schmidlin SOUNDBOX [SSY01]	2074.00

	+ Aufpreis
Farbiger Taster-Ring	
Taster-Ring in alpinweiss	46.00
Taster-Ring in alpinweiss matt	46.00
Taster-Ring in schwarz matt	46.00

NEU

NEU

NEU

03



Wartungsvertrag

Der Wartungsvertrag enthält folgende Leistungen

Garantieverlängerung bis zu 12 Jahren nach Einbau des Whirl-Systems
Durchführung einer Wartung alle 3 Jahre

- Kontrolle von Pumpe bzw. Gebläse bzw. Kompressor, sowie aller anderen elektronischen Teile
- Entkalkung der Düsen (inkl. Demontage und Montage)
- Desinfektion des Whirlsystems
- Austausch von Verschleissteilen (exkl. Materialkosten)
- Durchführung einer allgemeinen Funktionskontrolle, Prüfung der Dichtheit, Programme, akustische Prüfung
- Instruktion zu Funktionen und optimaler Reinigung

Verwaltung der Daten (Nachverfolgbarkeit während des gesamten Lebenszyklus des Whirlsystems)

	Artikel-Nr.	Preis
Jahrespauschale Wartungsvertrag (jährlich)	V00180	195.00
Pauschale Wartungsvertrag (für 3 Jahre)	V00181	559.00

Wartung einzeln

	Artikel-Nr.	Preis
Durchführung einmalige Wartung < 40km Strecke ab Oberarth	V00182	378.00
Durchführung einmalige Wartung > 40km Strecke ab Oberarth	V00183	480.00

Schmidlin Whirlsysteme: Zubehör

Schmidlin Email-Reiniger / Schmidlin Trocknungstuch

Schonende Pflege und Reinigung aller Schmidlin Produkte aus glasierten Titanstahl. Der Schmidlin Email-Reiniger ist säurefrei und umweltfreundlich. Nicht empfohlen für Produkte mit Schmidlin GLASUR PLUS.



	SGVSB Nr.	ST Nr.	Artikel-Nr.	Preis CHF
Tube 200 ml	887005	8351220	100456	25.00
Schmidlin Trocknungstuch	217600		110926	22.30

Desinfektionsmittel



zu allen Whirlsystemen

	SGVSB Nr.	ST Nr.	Artikel-Nr.	Preis CHF
0.5 Liter	887006		101217	65.00
1 Liter	887007		100536	92.00

Revisionsklappe

Set für unsichtbare, befliesbare Revisionsklappe, magnetisch, mit Lüftungsgitter weiss

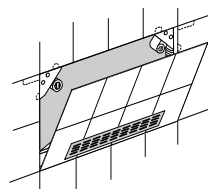

	SGVSB Nr.	ST Nr.	Artikel-Nr.	Preis CHF
Grösse variabel von 40x45 cm bis 50x100 cm	127461		101197	235.00

Schmidlin RELAX Wannenkissen

Magnetisches Multifunktionskissen, Masse: 33 x 11.5 cm



	SGVSB Nr.	ST Nr.	Artikel-Nr.	Preis CHF
schwarz, 1 Stück	111297	4772211	101187	202.00
schwarz, 2 Stück	111298	4772212	101188	366.00
weiss, 1 Stück			118110	202.00
weiss, 2 Stück			118116	366.00

NEU
NEU



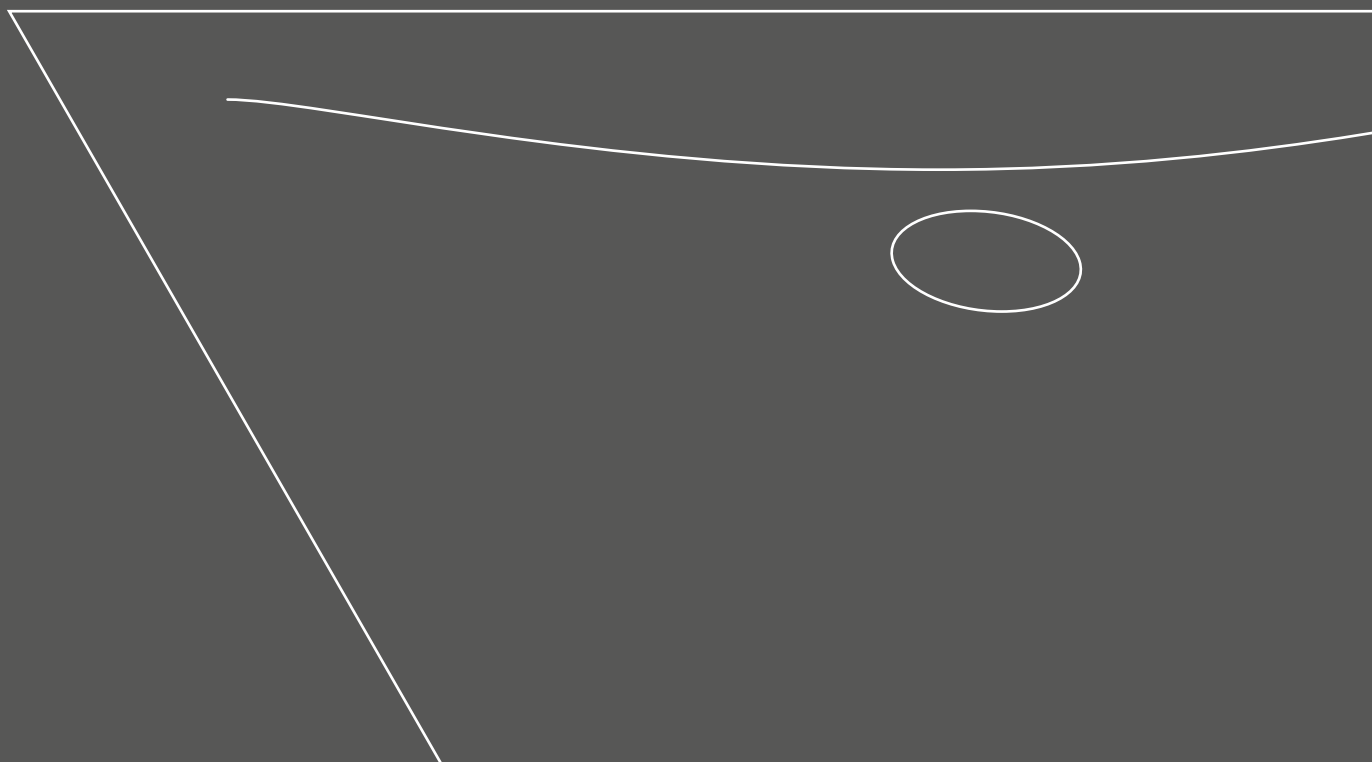

Schmidlin DELTA

Ablaufloch ø 90 mm, Eckradius 5 mm

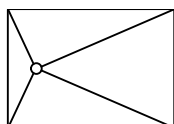

Länge	Breite	Tiefe	SGVSB Nr.	ST Nr.	Artikel-Nr.	Preis CHF
80	80	2.5	143221		2136-0001	1007.00
90	70	2.5	143222		2146-0001	1105.00
90	75	2.5	143223		2147-0001	1105.00
90	80	2.5	143224		2127-0001	1105.00
90	90	2.5	143225		2133-0001	1012.00
100	70	2.5	143226		2142-0001	1204.00
100	75	2.5	143227		2118-0001	1204.00
100	80	2.5	143228		2131-0001	1204.00
100	90	2.5	143229		2145-0001	1204.00
100	100	2.5	143230		2132-0001	1204.00
110	70	2.5	143231		2149-0001	1357.00
110	75	2.5	143232		2135-0001	1357.00
110	80	2.5	143233		2158-0001	1357.00
110	90	2.5	143234		2152-0001	1357.00
110	100	2.5	143235		2157-0001	1357.00
120	70	2.5	143236		2144-0001	1377.00
120	75	2.5	143237		2151-0001	1377.00
120	80	2.5	143238		2137-0001	1377.00
120	90	2.5	143239		2138-0001	1377.00
120	100	2.5	143240		2202-0001	1377.00
130	80	2.5	143241		2200-0001	1461.00
130	90	2.5	143242		2181-0001	1461.00
130	100	2.5	143243		2214-0001	1461.00
140	80	2.5	143244		2190-0001	1547.00
140	90	2.5	143245		2211-0001	1547.00
140	100	2.5	143246		2168-0001	1547.00

Optionen	Seite	+	Aufpreis
Mit Zargen [Z_ _ _] 	164		169.00
Mit Zargenlöcher [ZL01]	164		0.00
Schmidlin GreenSteel	163		ab 5.00
Farbklasse II [FA0_ _]	237		126.00
Farbklasse III [FA0_ _]	237		126.00
Farbklasse IV [FA0_ _]	237		328.00
Farbklasse V [FA0_ _]	237		126.00
ANTIGLISS PRO bis 120 x 100 cm [GT01]	163		230.00
ANTIGLISS PRO ab 120 x 120 cm [GT01]	163		269.00
AQUAGRIP [GT04]	163		269.00
GLASUR PLUS [OV01]	164		187.00

Zubehör	Seite
Schmidlin OMNIA Fussset mit Dichtband (SIA 181)	Seite 167
Schmidlin OMNIA Montagerahmen (SIA 181)	Seite 165
Schmidlin ULTIMO Duschwannenträger (SIA 181)	Seite 167

Ab- und Überlaufgarnituren	Seite
Ablaufgarnitur Schmidlin FLOW 50	Seite 168
Ablaufgarnitur Schmidlin FLOW 30	Seite 168

Alle Optionen und Zubehör für Duschräume ab Seite 163.

Schmidlin DELTA VARIO

Ablaufloch ø 90 mm, Eckradius 5 mm

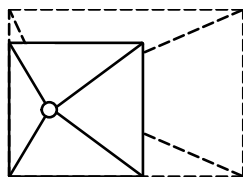

Liefergarantie: Lieferung innerhalb von 10 Arbeitstagen (inkl. definierte Optionen*)

	Länge	Breite	Tiefe	SGVSB Nr.	ST Nr.	Artikel-Nr.	Preis CHF
in Schritten zu 1 cm	70-140	70-100	2.5	143247		2160-9999	1705.00

Optionen	Seite	+	Aufpreis
Lieferoption SUBITO - Lieferung in 4 Arbeitstagen (inkl. definierte Optionen*) Lieferort wahlweise Lager Grosshandel oder direkt auf Baustelle.	163		331.00
*Mit Zargen [Z_ _ _ _]	164		169.00
*Mit Zargenlöcher [ZL01]	164		0.00
*Schmidlin GreenSteel	163		ab 5.00
*Farbkategorie II [FA0_ _]	237		126.00
*Farbkategorie III [FA0_ _]	237		126.00
*Farbkategorie IV [FA0_ _]	237		328.00
*Farbkategorie V [FA0_ _]	237		126.00
*ANTIGLISS PRO bis 120 x 100 cm [GT01]	163		230.00
*ANTIGLISS PRO ab 120 x 120 cm [GT01]	163		269.00
*AQUAGRIP [GT04]	163		269.00
*GLASUR PLUS [OV01]	164		187.00

Zubehör	
Schmidlin OMNIA Fussset mit Dichtband (SIA 181)	Seite 167
Schmidlin OMNIA Montagerahmen (SIA 181)	Seite 165
Schmidlin ULTIMO Duschwannenträger (SIA 181)	Seite 167

Ab- und Überlaufgarnituren	
Ablaufgarnitur Schmidlin FLOW 50	Seite 168
Ablaufgarnitur Schmidlin FLOW 30	Seite 168

Alle Optionen und Zubehör für Duschräume ab Seite 163.

Schmidlin FLOOR

Ablaufloch Ø 90 mm, Eckradius 5 mm

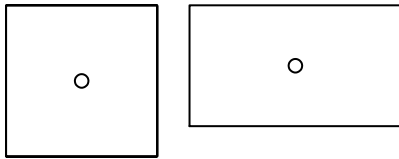

Länge	Breite	Tiefe	SGVSB Nr.	ST Nr.	Artikel-Nr.	Preis CHF
80	80	2.5	146400	1311601	1091-0001	1025.00
90	70	2.5	146431	1311607	1350-0001	1116.00
90	75	2.5	146432	1311608	1509-0001	1116.00
90	80	2.5	146433	1311609	1508-0001	1116.00
90	90	2.5	146401	1311611	1171-0001	1018.00
100	70	2.5	146434	1311613	1055-0001	1214.00
100	75	2.5	146435	1311614	1585-0001	1214.00
100	80	2.5	146402	1311615	1300-0001	1214.00
100	90	2.5	146403	1311616	1612-0001	1214.00
100	100	2.5	146404	1311612	1284-0001	1214.00
110	75	2.5	146390		1372-0001	1371.00
110	80	2.5	146436		1113-0001	1342.00
110	90	2.5	146437	1311618	1200-0001	1342.00
110	100	2.5	146438		1562-0001	1342.00
120	70	2.5	146391		1626-0001	1391.00
120	75	2.5	146439	1311620	1671-0001	1391.00
120	80	2.5	146405	1311621	1361-0001	1391.00
120	90	2.5	146406	1311622	1090-0001	1391.00
120	100	2.5	146407	1311623	1710-0001	1391.00
120	120	2.5	146408	1311625	1233-0001	1450.00
130	75	2.5	146392		1224-0001	1585.00
130	80	2.5	146440		1602-0001	1553.00
130	90	2.5	146441	1311626	1699-0001	1553.00
130	100	2.5	146442		1252-0001	1553.00
140	70	2.5	146251		1929-0001	1553.00
140	75	2.5	146393		1489-0001	1553.00
140	80	2.5	146409	1311628	1383-0001	1553.00
140	90	2.5	146443	1311629	1144-0001	1553.00
140	100	2.5	146444	1311630	1165-0001	1565.00
150	70	2.5	146252		1839-0001	1565.00
150	75	2.5	146253		1825-0001	1565.00
150	80	2.5	146445		1367-0001	1565.00
150	90	2.5	146446	1311632	1674-0001	1565.00
150	100	2.5	146447		1110-0001	1565.00
160	70	2.5	146254		1779-0001	1602.00
160	75	2.5	146394		1047-0001	1602.00
160	80	2.5	146448		1611-0001	1602.00
160	90	2.5	146450	1311637	1668-0001	1602.00
160	100	2.5	146453		1145-0001	1602.00
170	75	2.5	146454		1453-0001	1602.00
170	80	2.5	146395	1311639	1299-0001	1602.00
170	90	2.5	146455	1311640	1152-0001	1602.00
170	100	2.5	146458		1598-0001	1759.00
180	80	2.5	146456		1081-0001	1715.00
180	90	2.5	146457		1496-0001	1715.00
180	100	2.5	146459		1078-0001	1868.00



Optionen	Seite	+	Aufpreis
Schmidlin GreenSteel	163		ab 5.00
Farbklasse II [FA0_ _]	237		126.00
Farbklasse III [FA0_ _]	237		126.00
Farbklasse IV [FA0_ _]	237		328.00
Farbklasse V [FA0_ _]	237		126.00
ANTIGLISS PRO bis 120 x 100 cm [GT01]	163		230.00
ANTIGLISS PRO ab 120 x 120 cm [GT01]	163		269.00
AQUAGRIP [GT04]	163		269.00
GLASUR PLUS [OV01]	164		187.00

Zubehör

Schmidlin OMNIA Fussset mit Dichtband (SIA 181)			Seite 167
Schmidlin OMNIA Montagerahmen (SIA 181)			Seite 165
Schmidlin ULTIMO Duschwannenträger (SIA 181)			Seite 167

Ab- und Überlaufgarnituren

Ablaufgarnitur Schmidlin FLOW 50			Seite 168
Ablaufgarnitur Schmidlin FLOW 30			Seite 168

Alle Optionen und Zubehör für Duschflächen ab Seite 163.

Schmidlin VIVA

Ablaufloch Ø 90 mm, Eckradius 5 mm

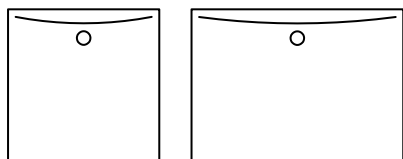

Länge	Breite	Tiefe	SGVSB Nr.	ST Nr.	Artikel-Nr.	Preis CHF
90	90	2.5	146337	1311861	1694-0001	1041.00
100	80	2.5	146338	1311862	1125-0001	1243.00
100	90	2.5	146339	1311863	1009-0001	1243.00
100	100	2.5	146340	1311864	1146-0001	1243.00
110	80	2.5	146080	1311865	1795-0001	1308.00
110	90	2.5	146081	1311866	1377-0001	1308.00
120	80	2.5	146341	1311867	1059-0001	1421.00
120	90	2.5	146342	1311868	1434-0001	1421.00
120	100	2.5	146343	1311869	1722-0001	1421.00
130	90	2.5	146082	1311870	1343-0001	1567.00
130	100	2.5	146083	1311871	1325-0001	1567.00
140	80	2.5	146084	1311878	1501-0001	1567.00
140	90	2.5	146344	1311872	1575-0001	1567.00
140	100	2.5	146345	1311873	1007-0001	1621.00
140	120	2.5	146346	1311874	1221-0001	1814.00
150	90	2.5	146347	1311875	1738-0001	1620.00
150	100	2.5	146348	1311876	1264-0001	1620.00
160	80	2.5	146085	1311879	1798-0001	1662.00
160	90	2.5	146349	1311877	1473-0001	1662.00
160	100	2.5	146086	1311880	1044-0001	1662.00
160	120	2.5	146099	1311883	2345-0001	1750.00
170	90	2.5	146087	1311884	1848-0001	1712.00
180	90	2.5	146088	1311890	1817-0001	1765.00
180	100	2.5	146089	1311891	1800-0001	1765.00

Optionen	Seite	+	Aufpreis
Mit Zargen [Z_ _ _] 	164		169.00
Mit Zargenlöcher [ZL01]	164		0.00
Schmidlin GreenSteel	163		ab 5.00
Farbklasse II [FA0_ _]	237		126.00
Farbklasse III [FA0_ _]	237		126.00
Farbklasse IV [FA0_ _]	237		328.00
Farbklasse V [FA0_ _]	237		126.00
ANTIGLISS PRO bis 120 x 100 cm [GT01]	163		230.00
ANTIGLISS PRO ab 120 x 120 cm [GT01]	163		269.00
AQUAGRIP [GT04]	163		269.00
GLASUR PLUS [OV01]	164		187.00

Zubehör	Seite
Schmidlin OMNIA Fussset mit Dichtband (SIA 181)	Seite 167
Schmidlin OMNIA Montagerahmen (SIA 181)	Seite 165
Schmidlin ULTIMO Duschwannenträger (SIA 181)	Seite 167

Ab- und Überlaufgarnituren	Seite
Ablaufgarnitur Schmidlin FLOW 50	Seite 168
Ablaufgarnitur Schmidlin FLOW 30	Seite 168



Schmidlin VIVA VARIO

Ablaufloch ø 90 mm, Eckradius 5 mm

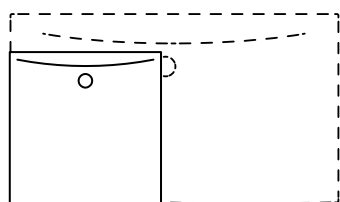

Liefergarantie: Lieferung innerhalb von 10 Arbeitstagen (inkl. definierte Optionen*)

	Länge	Breite	Tiefe	SGVSB Nr.	ST Nr.	Artikel-Nr.	Preis CHF
in Schritten zu 1 cm	89-98	89-98	2.5	141681		1901-9999	1393.00
in Schritten zu 1 cm	99-108	79-108	2.5	141682		1878-9999	1599.00
in Schritten zu 1 cm	109-118	79-98	2.5	141683		1819-9999	1664.00
in Schritten zu 1 cm	119-128	79-128	2.5	141684		1845-9999	1780.00
in Schritten zu 1 cm	129-138	89-118	2.5	141685		1927-9999	1926.00
in Schritten zu 1 cm	139-148	79-128	2.5	141686		1776-9999	1981.00
in Schritten zu 1 cm	149-158	89-128	2.5	141687		1818-9999	2007.00
in Schritten zu 1 cm	159-168	79-128	2.5	141688		1799-9999	2019.00
in Schritten zu 1 cm	169-178	89-98	2.5	141689		1884-9999	2067.00

Optionen	Seite	+	Aufpreis
Lieferoption SUBITO - Lieferung in 4 Arbeitstagen (inkl. definierte Optionen*) Lieferort wahlweise Lager Grosshandel oder direkt auf Baustelle.	163		331.00
*Mit Zargen [Z_ _ _] 	164		169.00
*Mit Zargenlöcher [ZL01]	164		0.00
*Schmidlin GreenSteel	163		ab 5.00
*Farbklasse II [FA0_ _]	237		126.00
*Farbklasse III [FA0_ _]	237		126.00
*Farbklasse IV [FA0_ _]	237		328.00
*Farbklasse V [FA0_ _]	237		126.00
*ANTIGLISS PRO bis 120 x 100 cm [GT01]	163		230.00
*ANTIGLISS PRO ab 120 x 120 cm [GT01]	163		269.00
*AQUAGRIP [GT04]	163		269.00
*GLASUR PLUS [OV01]	164		187.00

Zubehör	Seite
Schmidlin OMNIA Fussset mit Dichtband (SIA 181)	Seite 167
Schmidlin OMNIA Montagerahmen (SIA 181)	Seite 165
Schmidlin OMNIA VARIO Montagerahmen (SIA 181)	Seite 166
Schmidlin OMNIA VARIO Montagerahmen (SIA 181), zuschneidbar	Seite 166
Schmidlin ULTIMO Duschwannenträger (SIA 181)	Seite 167

Ab- und Überlaufgarnituren	Seite
Ablaufgarnitur Schmidlin FLOW 50	Seite 168
Ablaufgarnitur Schmidlin FLOW 30	Seite 168

Alle Optionen und Zubehör für Duschflächen ab Seite 163.

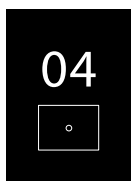

Schmidlin VIVA mit nahtlos emaillierter Schürze

Ablaufloch ø 90 mm, Eckradius 5 mm

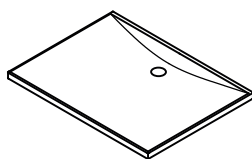

Schürzenhöhe 5 cm Schürzen an 4 Seiten

Länge	Breite	Tiefe	SGVSB Nr.	ST Nr.	Artikel-Nr.	Preis CHF
90	90	2.5			1694-9999	1356.00
100	80	2.5			1125-9999	1558.00
100	90	2.5			1009-9999	1558.00
100	100	2.5			1146-9999	1558.00
110	80	2.5			1795-9999	1623.00
110	90	2.5			1377-9999	1623.00
120	80	2.5			1059-9999	1736.00
120	90	2.5			1434-9999	1736.00
120	100	2.5			1722-9999	1736.00
130	90	2.5			1343-9999	1882.00
130	100	2.5			1325-9999	1882.00
140	80	2.5			1501-9999	1882.00
140	90	2.5			1575-9999	1882.00
140	100	2.5			1007-9999	1936.00
150	90	2.5			1738-9999	1935.00
150	100	2.5			1264-9999	1935.00
160	80	2.5			1798-9999	1977.00
160	90	2.5			1473-9999	1977.00
160	100	2.5			1044-9999	1977.00
170	90	2.5			1848-9999	2027.00

Optionen	Seite	Aufpreis
Schmidlin GreenSteel	163	ab 5.00
Farbklasse II [FA0_ _]	237	126.00
Farbklasse III [FA0_ _]	237	126.00
Farbklasse IV [FA0_ _]	237	328.00
Farbklasse V [FA0_ _]	237	126.00
ANTIGLISS PRO bis 120 x 100 cm [GT01]	163	230.00
ANTIGLISS PRO ab 120 x 120 cm [GT01]	163	269.00
AQUAGRIP [GT04]	163	269.00
GLASUR PLUS [OV01]	164	187.00

Zubehör	Artikel-Nr.	
Schmidlin Distanzband, Länge 6 m	116410	15.00
Schmidlin OMNIA Fussset mit Dichtband (SIA 181)		Seite 167
Schmidlin OMNIA Montagerahmen (SIA 181)		Seite 165

Ab- und Überlaufgarnituren	
Ablaufgarnitur Schmidlin FLOW 50	Seite 168
Ablaufgarnitur Schmidlin FLOW 30	Seite 168

Alle Optionen und Zubehör für Duschen ab Seite 163.

Schmidlin Duschflächen: Optionen

Schmidlin ANTIGLISS PRO



Vollflächiger Gleitschutz Schmidlin ANTIGLISS PRO

	Aufpreis
zu allen Duschflächen bis 120x110 cm [GT01]	230.00
zu allen Duschflächen ab 120x120 cm [GT01]	269.00

Schmidlin AQUAGRIP



Die im trockenen Zustand praktisch unsichtbare und kaum spürbare Antirutsch-Behandlung.

Nicht mit Schmidlin GLASUR PLUS kombinierbar. Erhältlich für die Farbe alpinweiss.

	Aufpreis
AQUAGRIP [GT04]	269.00

Schmidlin GreenSteel



Duschflächen aus CO₂-reduziertem Stahl
Mehr Informationen S. 226

	SGVSB Nr.	Aufpreis
GreenSteel 25 - zu allen Duschwannen	100962	5.00
GreenSteel 50 - zu allen Duschwannen	100963	10.00
GreenSteel 100 - zu allen Duschwannen	100967	20.00

Schmidlin SUBITO

- für Vario-Produkte
- Lieferung in 4 Arbeitstagen (inkl. definierte Optionen:
GreenSteel, Farben, GLASUR PLUS, ANTIGLISS PRO, AQUAGRIP, Zargen)
- Lieferort wahlweise Lager Grosshandel oder direkt auf Baustelle.

	Aufpreis
Lieferoption SUBITO - 1 Stück	331.00
Lieferoption SUBITO - ab 2. Stück, pro Stück (Bedingung: gleiche Artikelnummer)	117.00

Schmidlin GLASUR PLUS

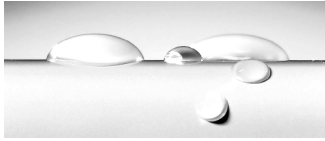

Reinigungsfreundliche, schmutzabweisende Oberflächenbehandlung

	Aufpreis
zu allen Duschflächenmodellen [OV01]	187.00

Schmidlin Stahl-Zargen

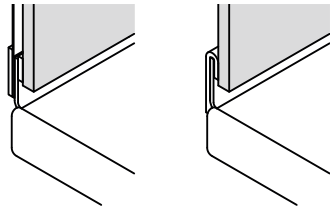

Die Schmidlin Zarge ist eine 30 mm hohe emaillierte Aufkantung des Wannenrandes, welche zur Hälfte durch Wandplatten überdeckt wird. Somit ist ein absolut wasserdichter Wandanschluss garantiert, ohne Silikonfuge.

für Duschfläche, VIVA, VIVA VARIO, DELTA und DELTA VARIO.

	Aufpreis
Schmidlin Zargen [Z_ _ _ _]	169.00
Mit Zargenlöcher	0.00
alle regulären Zargen mit Bestellcodes	Seite 218

Schmidlin Duschflächen: Zubehör

Schmidlin OMNIA Montagerahmen (SIA 181)

benötigt Schmidlin OMNIA Fussset (SIA 181)

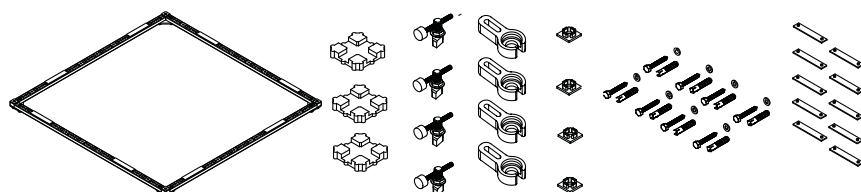

passend zu Duschwannen superflach, flach und Duschflächen DELTA, FLOOR und VIVA

	SGVSB Nr.	ST Nr.	Artikel-Nr.	Preis CHF
Montagerahmen Schmidlin OMNIA (SIA 181) 70 x 70 cm	147190	1435101	1850-0001	203.00
Montagerahmen Schmidlin OMNIA (SIA 181) 75 x 75 cm	147191		1850-0002	203.00
Montagerahmen Schmidlin OMNIA (SIA 181) 80 x 70 cm	147192		1850-0003	203.00
Montagerahmen Schmidlin OMNIA (SIA 181) 80 x 75 cm	147193	1435104	1850-0004	203.00
Montagerahmen Schmidlin OMNIA (SIA 181) 80 x 80 cm	147194	1435105	1850-0005	203.00
Montagerahmen Schmidlin OMNIA (SIA 181) 85 x 70 cm	147195		1850-0058	203.00
Montagerahmen Schmidlin OMNIA (SIA 181) 85 x 75 cm	147196		1850-0059	203.00
Montagerahmen Schmidlin OMNIA (SIA 181) 85 x 80 / 80 x 85 cm	147197		1850-0060	203.00
Montagerahmen Schmidlin OMNIA (SIA 181) 85 x 85 cm	147198		1850-0006	203.00
Montagerahmen Schmidlin OMNIA (SIA 181) 90 x 60 cm	147199		1850-0007	203.00
Montagerahmen Schmidlin OMNIA (SIA 181) 90 x 70 cm	147200	1435111	1850-0008	203.00
Montagerahmen Schmidlin OMNIA (SIA 181) 90 x 75 cm	147236	1435112	1850-0009	203.00
Montagerahmen Schmidlin OMNIA (SIA 181) 90 x 80 cm	147237	1435113	1850-0010	203.00
Montagerahmen Schmidlin OMNIA (SIA 181) 90 x 85 cm	147238		1850-0011	203.00
Montagerahmen Schmidlin OMNIA (SIA 181) 90 x 90 cm	147239	1435115	1850-0012	203.00
Montagerahmen Schmidlin OMNIA (SIA 181) 95 x 70 cm	147240		1850-0061	203.00
Montagerahmen Schmidlin OMNIA (SIA 181) 95 x 75 cm	147245		1850-0062	203.00
Montagerahmen Schmidlin OMNIA (SIA 181) 95 x 80 cm	147246		1850-0063	203.00
Montagerahmen Schmidlin OMNIA (SIA 181) 95 x 85 cm	147247		1850-0064	203.00
Montagerahmen Schmidlin OMNIA (SIA 181) 95 x 90 / 90 x 95 cm	147248		1850-0065	203.00
Montagerahmen Schmidlin OMNIA (SIA 181) 95 x 95 cm	147249		1850-0066	203.00
Montagerahmen Schmidlin OMNIA (SIA 181) 100 x 70 cm	147272	1435122	1850-0013	203.00
Montagerahmen Schmidlin OMNIA (SIA 181) 100 x 75 cm	147273	1435123	1850-0014	203.00
Montagerahmen Schmidlin OMNIA (SIA 181) 100 x 80 cm	147274	1435124	1850-0015	203.00
Montagerahmen Schmidlin OMNIA (SIA 181) 100 x 85 cm	147275		1850-0067	203.00
Montagerahmen Schmidlin OMNIA (SIA 181) 100 x 90 cm	147276	1435126	1850-0016	203.00
Montagerahmen Schmidlin OMNIA (SIA 181) 100 x 95 cm	147277		1850-0068	203.00
Montagerahmen Schmidlin OMNIA (SIA 181) 100 x 100 cm	147250	1435128	1850-0017	203.00
Montagerahmen Schmidlin OMNIA (SIA 181) 105 x 70 cm	147279		1850-0069	203.00
Montagerahmen Schmidlin OMNIA (SIA 181) 105 x 75 cm	148038		1850-0070	203.00
Montagerahmen Schmidlin OMNIA (SIA 181) 105 x 80 cm	148039		1850-0071	203.00
Montagerahmen Schmidlin OMNIA (SIA 181) 105 x 85 cm	148040		1850-0072	203.00
Montagerahmen Schmidlin OMNIA (SIA 181) 105 x 90 cm	148041		1850-0073	203.00
Montagerahmen Schmidlin OMNIA (SIA 181) 105 x 95 cm	148042		1850-0074	203.00
Montagerahmen Schmidlin OMNIA (SIA 181) 105 x 100 cm	147278		1850-0075	203.00
Montagerahmen Schmidlin OMNIA (SIA 181) 110 x 70 cm	148045		1850-0018	203.00
Montagerahmen Schmidlin OMNIA (SIA 181) 110 x 75 cm	148046		1850-0019	203.00
Montagerahmen Schmidlin OMNIA (SIA 181) 110 x 80 cm	148047	1435138	1850-0020	203.00
Montagerahmen Schmidlin OMNIA (SIA 181) 110 x 85 cm	148048		1850-0076	203.00
Montagerahmen Schmidlin OMNIA (SIA 181) 110 x 90 cm	148049	1435140	1850-0021	203.00
Montagerahmen Schmidlin OMNIA (SIA 181) 110 x 95 cm	148093		1850-0077	203.00
Montagerahmen Schmidlin OMNIA (SIA 181) 110 x 100 cm	148043	1435142	1850-0022	203.00
Montagerahmen Schmidlin OMNIA (SIA 181) 110 x 110 cm	148044		1850-0023	203.00
Montagerahmen Schmidlin OMNIA (SIA 181) 115 x 70 cm	148095		1850-0078	203.00
Montagerahmen Schmidlin OMNIA (SIA 181) 115 x 75 cm	148096		1850-0079	203.00

	SGVSB Nr.	ST Nr.	Artikel-Nr.	Preis CHF
Montagerahmen Schmidlin OMNIA (SIA 181) 115 x 80 cm	148097		1850-0080	203.00
Montagerahmen Schmidlin OMNIA (SIA 181) 115 x 85 cm	148098		1850-0081	203.00
Montagerahmen Schmidlin OMNIA (SIA 181) 115 x 90 cm	148099		1850-0082	203.00
Montagerahmen Schmidlin OMNIA (SIA 181) 115 x 95 cm	148100		1850-0083	203.00
Montagerahmen Schmidlin OMNIA (SIA 181) 115 x 100 cm	148094		1850-0084	203.00
Montagerahmen Schmidlin OMNIA (SIA 181) 120 x 70 cm	148117	1435151	1850-0024	203.00
Montagerahmen Schmidlin OMNIA (SIA 181) 120 x 75 cm	148118	1435152	1850-0025	203.00
Montagerahmen Schmidlin OMNIA (SIA 181) 120 x 80 cm	148119	1435153	1850-0026	203.00
Montagerahmen Schmidlin OMNIA (SIA 181) 120 x 85 cm	148220		1850-0086	203.00
Montagerahmen Schmidlin OMNIA (SIA 181) 120 x 90 cm	148221	1435155	1850-0027	203.00
Montagerahmen Schmidlin OMNIA (SIA 181) 120 x 95 cm	148222		1850-0085	203.00
Montagerahmen Schmidlin OMNIA (SIA 181) 120 x 100 cm	148114	1435157	1850-0028	203.00
Montagerahmen Schmidlin OMNIA (SIA 181) 120 x 110 cm	148115	1435158	1850-0029	203.00
Montagerahmen Schmidlin OMNIA (SIA 181) 120 x 120 cm	148116	1435159	1850-0030	203.00
Montagerahmen Schmidlin OMNIA (SIA 181) 130 x 70 cm	147545	1435129	1850-0091	231.00
Montagerahmen Schmidlin OMNIA (SIA 181) 130 x 75 cm	148224	1435130	1850-0088	231.00
Montagerahmen Schmidlin OMNIA (SIA 181) 130 x 80 cm	148225	1435161	1850-0031	231.00
Montagerahmen Schmidlin OMNIA (SIA 181) 130 x 90 cm	148226	1435162	1850-0032	231.00
Montagerahmen Schmidlin OMNIA (SIA 181) 130 x 100 cm	148223	1435163	1850-0033	231.00
Montagerahmen Schmidlin OMNIA (SIA 181) 140 x 70 cm	148229		1850-0034	231.00
Montagerahmen Schmidlin OMNIA (SIA 181) 140 x 75 cm	148230	1435165	1850-0035	231.00
Montagerahmen Schmidlin OMNIA (SIA 181) 140 x 80 cm	148231	1435166	1850-0036	231.00
Montagerahmen Schmidlin OMNIA (SIA 181) 140 x 90 cm	148232	1435167	1850-0037	231.00
Montagerahmen Schmidlin OMNIA (SIA 181) 140 x 100 cm	148227	1435168	1850-0038	231.00
Montagerahmen Schmidlin OMNIA (SIA 181) 140 x 120 cm	148228	1435169	1850-0087	231.00
Montagerahmen Schmidlin OMNIA (SIA 181) 140 x 140 cm	147546		1850-0094	231.00
Montagerahmen Schmidlin OMNIA (SIA 181) 150 x 70 cm	148235		1850-0039	231.00
Montagerahmen Schmidlin OMNIA (SIA 181) 150 x 75 cm	148236	1435171	1850-0040	231.00
Montagerahmen Schmidlin OMNIA (SIA 181) 150 x 80 cm	148237	1435172	1850-0041	231.00
Montagerahmen Schmidlin OMNIA (SIA 181) 150 x 90 cm	148238	1435173	1850-0042	231.00
Montagerahmen Schmidlin OMNIA (SIA 181) 150 x 100 cm	148233	1435174	1850-0043	231.00
Montagerahmen Schmidlin OMNIA (SIA 181) 150 x 150 cm	148234		1850-0044	231.00
Montagerahmen Schmidlin OMNIA (SIA 181) 160 x 70 cm	148240		1850-0045	231.00
Montagerahmen Schmidlin OMNIA (SIA 181) 160 x 75 cm	148243	1435177	1850-0046	231.00
Montagerahmen Schmidlin OMNIA (SIA 181) 160 x 80 cm	148244	1435178	1850-0047	231.00
Montagerahmen Schmidlin OMNIA (SIA 181) 160 x 90 cm	148247	1435179	1850-0048	231.00
Montagerahmen Schmidlin OMNIA (SIA 181) 160 x 100 cm	148239	1435180	1850-0049	231.00
Montagerahmen Schmidlin OMNIA (SIA 181) 160 x 120 cm	148149		1850-0090	231.00
Montagerahmen Schmidlin OMNIA (SIA 181) 170 x 70 cm	148249		1850-0050	231.00
Montagerahmen Schmidlin OMNIA (SIA 181) 170 x 75 cm	148250	1435182	1850-0051	231.00
Montagerahmen Schmidlin OMNIA (SIA 181) 170 x 80 cm	148251	1435183	1850-0052	231.00
Montagerahmen Schmidlin OMNIA (SIA 181) 170 x 90 cm	148252	1435184	1850-0053	231.00
Montagerahmen Schmidlin OMNIA (SIA 181) 170 x 100 cm	148248		1850-0054	231.00
Montagerahmen Schmidlin OMNIA (SIA 181) 180 x 80 cm	148254	1435186	1850-0055	231.00
Montagerahmen Schmidlin OMNIA (SIA 181) 180 x 90 cm	148255	1435187	1850-0056	231.00
Montagerahmen Schmidlin OMNIA (SIA 181) 180 x 100 cm	148253	1435188	1850-0057	231.00
Montagerahmen Schmidlin OMNIA (SIA 181) 190 x 90 cm	147547	1435131	1850-0092	231.00
Montagerahmen Schmidlin OMNIA (SIA 181) 200 x 90 cm	147548	1435132	1850-0093	231.00
Montagerahmen Schmidlin OMNIA VARIO (SIA 181), auf Mass, bis 129x125 cm	148159	1435199	2110-9999	237.00
Montagerahmen Schmidlin OMNIA VARIO (SIA 181), auf Mass, ab 130x76 cm		1435200	2110-9999	256.00
Montagerahmen Schmidlin OMNIA VARIO (SIA 181) 67x67 - 110x110 cm, zuschneidbar	148164		111723	203.00
Montagerahmen Schmidlin OMNIA VARIO (SIA 181) 111x67 - 190x125 cm, zuschneidbar	148165		111724	232.00

Schmidlin OMNIA Fussset mit Dichtband (SIA 181)

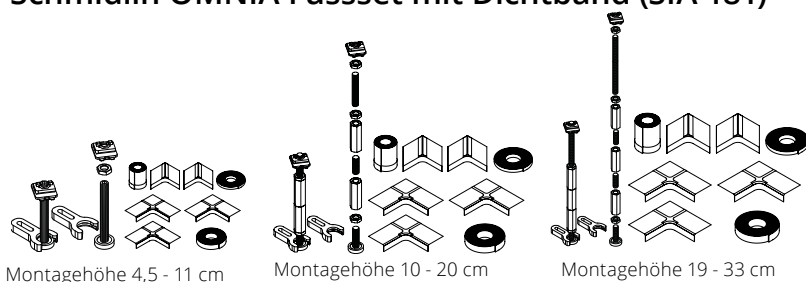

Beinhaltet: 8 Stützen (schallisoliert), Dichtband 6 m, 2 Dichtecken, 3 Multi-Ecken, Schallschutzband, Distanzband

	SGVSB Nr.	ST Nr.	Artikel-Nr.	Preis CHF
Montagehöhe 4.5 - 11 cm	148275	1435194	109856	322.00
Montagehöhe 10 - 20 cm	148276	1435195	109857	333.00
Montagehöhe 19 - 33 cm	148277	1435196	109858	360.00
Abschalungshilfe für Unterlagsboden, 2000 mm x 250 mm, weiss, inkl. Nageldübel-Set (6 Stück)	148281	1435197	109010	84.00

Schmidlin ULTIMO Duschwannenträger (SIA 181), für Duschwannen 2.5 / 3.5 cm und Duschflächen FLOOR, VIVA

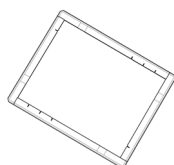

passen zu allen Schmidlin Duschwannen 2.5 / 3.5 cm und Duschflächen FLOOR, VIVA.

Inhalt: 4x EPS-Profil à 115 cm

	SGVSB Nr.	ST Nr.	Artikel-Nr.	Preis CHF
Schmidlin ULTIMO Duschwannenträger (SIA 181), für Duschwannen 2.5 / 3.5 cm und Duschflächen FLOOR, VIVA	147543	1111910	116487	103.00

Schmidlin Email-Reiniger / Schmidlin Trocknungstuch

Schonende Pflege und Reinigung aller Schmidlin Produkte aus glasierten Titanstahl. Der Schmidlin Email-Reiniger ist säurefrei und umweltfreundlich. Nicht empfohlen für Produkte mit Schmidlin GLASUR PLUS.



	SGVSB Nr.	ST Nr.	Artikel-Nr.	Preis CHF
Tube 200 ml	887005	8351220	100456	25.00
Schmidlin Trocknungstuch	217600		110926	22.30

AntiSlide Antirutschbehandlungs-Set



Anti-Rutsch Behandlung für Badewannen, Duschwannen und Duschflächen aus glasiertem Titanstahl.

	SGVSB Nr.	ST Nr.	Artikel-Nr.	Preis CHF
AntiSlide Antirutschbehandlungs-Set	887008		111673	303.00

Schmidlin Duschflächen: Garnituren

Ablaufgarnitur Schmidlin FLOW

passend zu allen Duschflächen
sowie zu Duschwannen superflach und flach



	SGVSB Nr.	ST Nr.	Artikel-Nr.	Preis CHF
Ablaufgarnitur Schmidlin FLOW 50, Ø 90 mm, Sperrwasserhöhe 50 mm, ohne Ablaufdeckel	146255	1311701	109862	169.00
Ablaufgarnitur Schmidlin FLOW 30, Ø 90 mm, Sperrwasserhöhe 30 mm, ohne Ablaufdeckel	146256		109863	169.00
Schmidlin Ablaufdeckel 90, Kunststoff, verchromt	851518.501	1311698.501	100384	51.00
Schmidlin Ablaufdeckel 90, Kunststoff, design weiss	851518.100	1311698.100	100450	94.00
Schmidlin Ablaufdeckel 90, Stahl-Email, design weiss emailliert	851622.100	1311699.100	1740-0001	164.00
Schmidlin Ablaufdeckel 90, Stahl-Email, anthrazit matt emailliert	851622.391		1740-0062	164.00
Schmidlin Ablaufdeckel 90, Stahl-Email, dunkelgrau matt emailliert	851622.337		1740-0061	164.00
Schmidlin Ablaufdeckel 90, Stahl-Email, übrige Farben	851622.xxx		1740-9999	164.00
Schmidlin Ablaufdeckel 90, Stahl-Email, übrige Farben, ANTIGLISS PRO			1740-9999	217.00
Schmidlin Ablaufdeckel 90, Stahl-Email, alpinweiss, AQUAGRIP			1740-9999	217.00
Schmidlin Ablaufdeckel 90, Stahl-Email, übrige Farben, GLASUR PLUS			1740-9999	198.00

| **Ablaufleistung:** 0.55 l/sek, 33 l/min

Ablaufgarnitur Schmidlin VERTICAL

passend zu Duschflächen FLOOR / VIVA
sowie zu Duschwannen superflach und flach

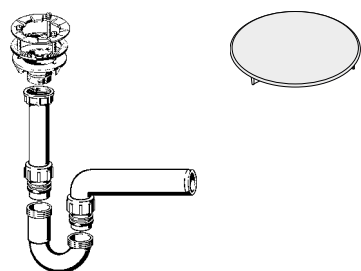

	SGVSB Nr.	ST Nr.	Artikel-Nr.	Preis CHF
Ablaufgarnitur VERTICAL 90 mm mit senkrechtem Ablauf (ohne Ablaufdeckel)	851621		100379	107.00
Viega Ablaufdeckel zu Tempoplex, Kunststoff, verchromt (649982)	851593.501		100383	38.00
Schmidlin Ablaufdeckel 90, Kunststoff, verchromt	851518.501	1311698.501	100384	51.00
Schmidlin Ablaufdeckel 90, Kunststoff, weiss	851518.100	1311698.100	100450	94.00
Schmidlin Ablaufdeckel 90, Stahl-Email, weiss emailliert	851622.100	1311699.100	1740-0001	164.00
Schmidlin Ablaufdeckel 90, Stahl-Email, anthrazit matt emailliert	851622.391		1740-0062	164.00
Schmidlin Ablaufdeckel 90, Stahl-Email, dunkelgrau matt emailliert	851622.337		1740-0061	164.00
Schmidlin Ablaufdeckel 90, Stahl-Email, übrige Farben	851622.xxx		1740-9999	164.00
Schmidlin Ablaufdeckel 90, Stahl-Email, übrige Farben, ANTIGLISS PRO			1740-9999	217.00
Schmidlin Ablaufdeckel 90, Stahl-Email, alpinweiss, AQUAGRIP			1740-9999	217.00
Schmidlin Ablaufdeckel 90, Stahl-Email, übrige Farben, GLASUR PLUS			1740-9999	198.00

| **Ablaufleistung:** 0.53 l/sek, 32 l/min

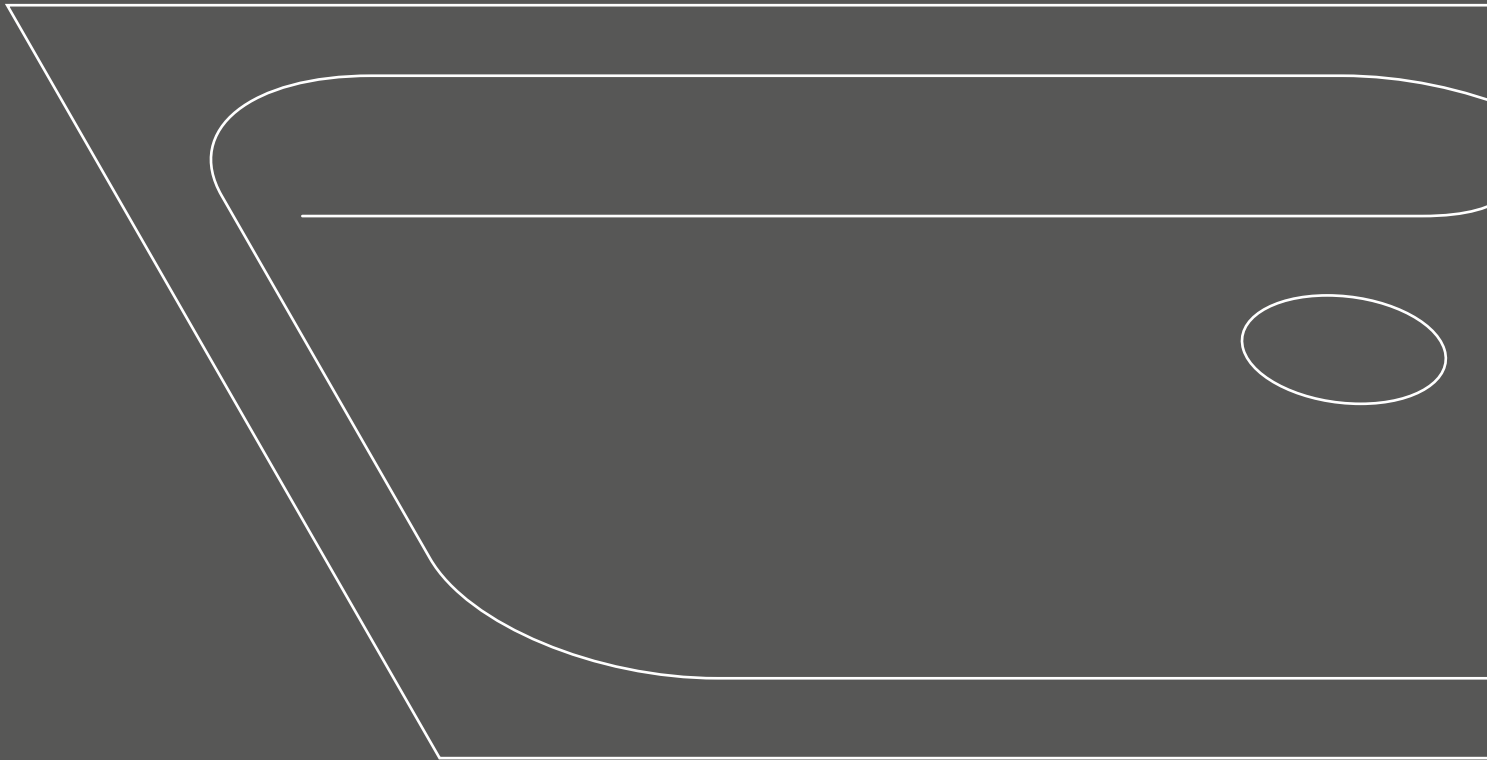

Schmidlin Duschwanne superflach (2,5 / 3,5 cm)

Ablaufloch Ø 90 mm

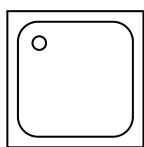

Länge 70 cm - 95 cm

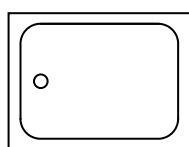

Länge 100 cm - 155 cm

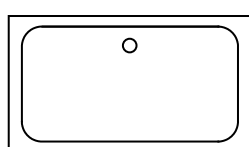

Länge 160 cm - 180 cm

Länge	Breite	Tiefe	SGVSB Nr.	ST Nr.	Artikel-Nr.	Preis CHF
70	70	2.5	141581		1523-0001	889.00
75	75	2.5	141582		1684-0001	889.00
80	70	2.5	141583		1126-0001	913.00
80	75	2.5	141584		1376-0001	848.00
80	80	3.5	141045	1311407	1650-0001	771.00
80	85	2.5	141579		1926-0001	1212.00
85	70	2.5	141022		1793-0001	1212.00
85	75	2.5	141023		1899-0001	1179.00
85	80	2.5	141024		1939-0001	1125.00
85	85	2.5	141585		1279-0001	889.00
90	60	2.5	141108		1192-0001	1107.00
90	70	2.5	141109	1311415	1006-0001	837.00
90	75	2.5	141046	1311416	1715-0001	798.00
90	80	2.5	141110	1311417	1064-0001	837.00
90	85	2.5	141586		1462-0001	1107.00
90	90	2.5	141047	1311408	1724-0001	763.00
90	95	2.5	141580		1872-0001	1171.00
95	70	2.5	141025		1892-0001	1171.00
95	75	2.5	141026		1846-0001	1143.00
95	80	2.5	141027		1814-0001	1171.00
95	85	2.5	141035		1866-0001	1171.00
95	90	2.5	141036		1809-0001	1125.00
95	95	2.5	141037		1833-0001	1125.00
100	70	2.5	141117	1311409	1292-0001	1107.00
100	75	2.5	141111	1311421	1670-0001	1033.00
100	80	2.5	141048	1311422	1519-0001	1033.00
100	85	2.5	141041		1950-0001	1375.00
100	90	2.5	141112	1311424	1419-0001	1069.00
100	95	2.5	141042		1834-0001	1427.00
100	100	2.5	141049	1311411	1669-0001	1054.00
105	70	2.5	141043		1777-0001	1406.00
105	75	2.5	141044		1836-0001	1375.00
105	80	2.5	141054		1935-0001	1375.00
105	85	2.5	141056		1864-0001	1375.00
105	90	2.5	141060		1861-0001	1427.00
105	95	2.5	141063		1876-0001	1427.00
105	100	2.5	141064		1826-0001	1427.00
110	70	3.5	141588		1326-0001	1107.00
110	75	3.5	141589		1308-0001	1107.00
110	80	3.5	141028	1311443	1511-0001	1313.00
110	85	3.5	141068		1886-0001	1583.00
110	90	3.5	141118	1311446	1207-0001	1213.00
110	95	3.5	141073		1794-0001	1576.00
110	100	3.5	141055	1311410	1447-0001	1285.00
110	110	3.5	141590		1590-0001	1285.00
115	70	3.5	141074		1934-0001	1406.00
115	75	3.5	141100		1854-0001	1406.00

05



	115	80	3.5	141107		1852-0001	1583.00
	115	85	3.5	141139		1880-0001	1583.00
	115	90	3.5	141157		1856-0001	1576.00
	115	95	3.5	141160		1823-0001	1576.00
	115	100	3.5	141161		1943-0001	1583.00
	120	70	3.5	141119	1311412	1365-0001	1173.00
	120	75	3.5	141113	1311444	1074-0001	1173.00
	120	80	3.5	141050	1311445	1720-0001	1173.00
	120	85	3.5	141162		1805-0001	1518.00
	120	90	3.5	141114	1311447	1057-0001	1191.00
	120	95	3.5	141163		1942-0001	1537.00
	120	100	3.5	141115	1311449	1389-0001	1199.00
	120	110	3.5	141058		1273-0001	1331.00
	120	120	3.5	141591		1366-0001	1182.00
	130	70	3.5	141545	1311479	2360-0001	1358.00
	130	75	3.5	141546	1311480	2385-0001	1358.00
	130	80	3.5	141592	1311452	1005-0001	1357.00
	130	90	3.5	141593	1311453	1040-0001	1251.00
	130	100	3.5	141594	1311454	1169-0001	1357.00
	130	130	3.5	141587	1311455	2092-0001	1872.00
	140	70	3.5	141595		1362-0001	1233.00
	140	75	3.5	141596	1311456	1129-0001	1233.00
	140	80	3.5	141120	1311457	1408-0001	1253.00
	140	90	3.5	141597	1311458	1004-0001	1251.00
	140	100	3.5	141122	1311459	1199-0001	1285.00
	140	140	3.5	141547		2346-0001	1600.00
	150	70	3.5	141598		1317-0001	1233.00
	150	75	3.5	141599	1311461	1147-0001	1233.00
	150	80	3.5	141600	1311462	1186-0001	1306.00
	150	90	3.5	141121	1311463	1127-0001	1259.00
	150	100	3.5	141601	1311464	1237-0001	1315.00
(nur ohne Zargen möglich)	150	150	3.5	141602		1536-0001	1786.00
	160	70	3.5	141603		1398-0001	1251.00
	160	75	3.5	141604	1311467	1688-0001	1251.00
	160	80	3.5	141605	1311468	1407-0001	1351.00
	160	90	3.5	141123	1311469	1608-0001	1321.00
	160	100	3.5	141606	1311470	1424-0001	1389.00
	170	70	3.5	141607		1063-0001	1389.00
	170	75	3.5	141608	1311472	1553-0001	1389.00
	170	80	3.5	141609	1311473	1162-0001	1447.00
	170	90	3.5	141124	1311474	1345-0001	1389.00
	170	100	3.5	141610		1593-0001	1461.00
	180	80	3.5	141611	1311476	1478-0001	1418.00
	180	90	3.5	141116	1311477	1196-0001	1418.00
	180	100	3.5	141612	1311478	1415-0001	1470.00
	190	90	3.5	141548	1311481	2342-0001	1450.00
	200	90	3.5	141549	1311482	2348-0001	1474.00



Optionen	Seite	+	Aufpreis
Mit Zargen [Z_ _ _]  (inkl. OMNIA Montagerahmen) bis 120 x 120 cm			463.00
Mit Zargen [Z_ _ _]  (inkl. OMNIA Montagerahmen) ab 130 x 70 cm			491.00
Mit Zargen [Z_ _ _] 	188		260.00
Mit Zargenlöcher [ZL01]	188		0.00
Schmidlin GreenSteel	187		ab 6.00
Farbklasse II [FA0_ _]	237		228.00
Farbklasse III [FA0_ _]	237		228.00
Farbklasse IV [FA0_ _]	237		430.00
Farbklasse V [FA0_ _]	237		228.00
ANTIGLISS PRO bis 120 x 100 cm [GT01]	187		230.00
ANTIGLISS PRO ab 120 x 120 cm [GT01]	187		269.00
AQUAGRIP [GT04]	187		269.00
GLASUR PLUS [OV01]	188		187.00
Speziallänge -2/+5 cm (beidseitig von -1 bis +2,5cm)	190		ab 509.00
Scharfkantige Ecke (Radius 5 mm) [EA_ _ 04]	189		322.00
Geschnittene Ecke [EA_ _ 03]	189		435.00
Abgerundete Ecke [EA_ _ 02]	190		579.00
Schürze(n) 50 mm [SZ_ _ _]	190		ab 652.00
Schürze(n) Spezialhöhe	190		ab 989.00
Spezialanfertigung	190		auf Anfrage

Zubehör

Schmidlin BASIC Duschwannen-Fusset 4 (SIA 181), mit/ohne Dichtband			Seite 195
Schmidlin BASIC Duschwannen-Montagerahmen (SIA 181)			Seite 194
Schmidlin OMNIA Fusset (SIA 181), mit/ohne Dichtband			Seite 193
Schmidlin OMNIA Montagerahmen (SIA 181)			Seite 191
Schmidlin ULTIMO Duschwannenträger (SIA 181)			Seite 196
Schmidlin Zargen-Montagewinkel (SIA 181), Satz (4 Stück)			Seite 197
Zargengummiprofil			Seite 197

Ab- und Überlaufgarnituren

Ablaufgarnitur Schmidlin FLOW 50			Seite 198
Ablaufgarnitur Schmidlin FLOW 30			Seite 198
Ablaufgarnitur Schmidlin VERTICAL			Seite 200
Ablaufgarnitur Viega Tempoplex			Seite 199
Ablaufgarnitur Viega Tempoplex Plus			Seite 200

Alle Optionen und Zubehör für Duschwannen ab Seite 187.



Schmidlin Duschwanne superflach VARIO

Ablaufloch ø 90 mm

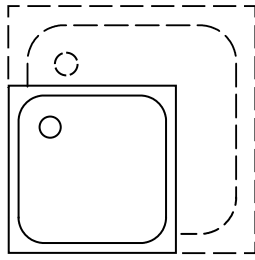

67 cm - 96 cm

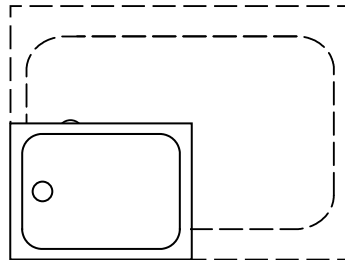

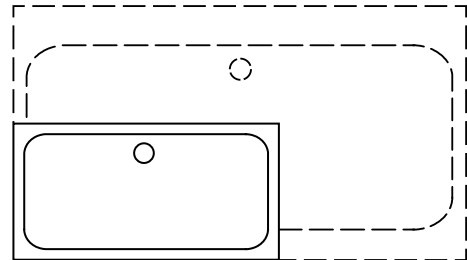

97 cm - 155 cm



≥ 156 cm

Liefergarantie: Lieferung innerhalb von 10 Arbeitstagen (inkl. definierte Optionen*)

	Länge	Breite	Tiefe	SGVSB Nr.	ST Nr.	Artikel-Nr.	Preis CHF
in Schritten zu 1 cm	67-75	67-79	2.5	141670	1311170	1820-9999	1247.00
in Schritten zu 1 cm	76-85	66-89	2.5	141671	1311171	1922-9999	1272.00
in Schritten zu 1 cm	86-96	56-95	2.5	141672	1311172	1883-9999	1331.00
in Schritten zu 1 cm	97-105	67-110	2.5	141673	1311173	1824-9999	1442.00
in Schritten zu 1 cm	106-115	67-114	3.5	141674	1311174	1788-9999	1607.00
in Schritten zu 1 cm	116-129	66-125	3.5	141675	1311175	1912-9999	1670.00
in Schritten zu 1 cm	130-135	67-124	3.5	141676	1311176	1844-9999	1699.00
in Schritten zu 1 cm	136-155	67-125	3.5	141677	1311177	1870-9999	1727.00
in Schritten zu 1 cm	156-175	67-125	3.5	141678	1311178	1914-9999	1818.00
in Schritten zu 1 cm	176-187	67-125	3.5	141679	1311179	1900-9999	1871.00
in Schritten zu 1 cm	188-190	77-125	3.5	141680	1311180	1944-9999	1897.00
in Schritten zu 1 cm	191-207	86-97	3.5	141620	1311024	2361-9999	1922.00

Optionen	Seite	+	Aufpreis
Lieferoption SUBITO - Lieferung in 4 Arbeitstagen (inkl. definierte Optionen*) Lieferort wahlweise Lager Grosshandel oder direkt auf Baustelle.	187		331.00
* Mit Zargen [Z_ _ _]  (inkl. OMNIA Montagerahmen) bis 129 x 125 cm			497.00
* Mit Zargen [Z_ _ _]  (inkl. OMNIA Montagerahmen) ab 130 x 76 cm			516.00
* Mit Zargen [Z_ _ _] 	188		260.00
* Mit Zargenlöcher [ZL01]	188		0.00
* Schmidlin GreenSteel	187		ab 6.00
* Farbklasse II, III, V [FAO_ _]	237		228.00
* Farbklasse IV [FAO_ _]	237		430.00
* ANTIGLISS PRO bis 120 x 100 cm [GT01]	187		230.00
* ANTIGLISS PRO ab 120 x 120 cm [GT01]	187		269.00
* AQUAGRIP [GT04]	187		269.00
* GLASUR PLUS [OV01]	188		187.00
* Scharfkantige Ecke (Radius 5 mm) [EA_ _ 04]	189		322.00
Geschnittene Ecke [EA_ _ 03]	189		435.00
Abgerundete Ecke [EA_ _ 02]	190		579.00
Schürze(n) 50 mm [SZ_ _ _]	190		ab 652.00
Schürze(n) Spezialhöhe	190		ab 989.00

Zubehör	Seite
Schmidlin BASIC Duschwannen-Fussset 4 (SIA 181), mit/ohne Dichtband	Seite 195
Schmidlin BASIC Duschwannen-Montagerahmen (SIA 181)	Seite 194
Schmidlin OMNIA Fussset (SIA 181), mit/ohne Dichtband	Seite 193
Schmidlin OMNIA Montagerahmen (SIA 181)	Seite 191
Schmidlin ULTIMO Duschwannenträger (SIA 181)	Seite 196
Schmidlin Zargen-Montagewinkel (SIA 181), Satz (4 Stück)	Seite 197

Ab- und Überlaufgarnituren	Seite
Ablaufgarnitur Schmidlin FLOW 50	Seite 198
Ablaufgarnitur Schmidlin FLOW 30	Seite 198
Ablaufgarnitur Schmidlin VERTICAL	Seite 200
Ablaufgarnitur Viega Tempoplex	Seite 199
Ablaufgarnitur Viega Tempoplex Plus	Seite 200

Alle Optionen und Zubehör für Duschwannen ab Seite 187.

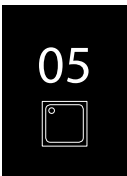

Schmidlin Duschwanne flach (6,5 cm)

Ablaufloch ø 90 mm

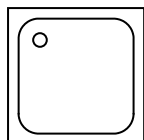

70 cm - 95 cm

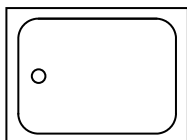

100 cm - 155 cm

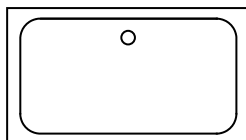

160 cm - 180 cm

Länge	Breite	Tiefe	SGVSB Nr.	ST Nr.	Artikel-Nr.	Preis CHF
70	70	6.5	141103		1498-0001	798.00
75	75	6.5	141104		1577-0001	798.00
80	70	6.5	141105		1642-0001	798.00
80	75	6.5	141106	1311205	1394-0001	754.00
80	80	6.5	141018	1311006	1135-0001	669.00
80	85	6.5	141613		1931-0001	998.00
85	70	6.5	141550		1877-0001	1107.00
85	75	6.5	141551		1897-0001	1082.00
85	80	6.5	141552		1783-0001	994.00
85	85	6.5	141615		1020-0001	798.00
90	60	6.5	141125		1001-0001	911.00
90	70	6.5	141040	1311206	1605-0001	789.00
90	75	6.5	141021	1311207	1442-0001	760.00
90	80	6.5	141039	1311208	1625-0001	838.00
90	85	6.5	141616		1202-0001	911.00
90	90	6.5	141019	1311007	1586-0001	711.00
90	95	6.5	141614		1915-0001	1045.00
95	70	6.5	141553		1923-0001	1119.00
95	75	6.5	141554		1835-0001	1092.00
95	80	6.5	141555		1902-0001	1177.00
95	85	6.5	141556		1804-0001	1218.00
95	90	6.5	141557		1921-0001	1045.00
95	95	6.5	141558		1860-0001	1045.00
100	70	6.5	141090	1311244	1117-0001	1097.00
100	75	6.5	141091	1311245	1274-0001	1025.00
100	80	6.5	141092	1311256	1070-0001	1009.00
100	85	6.5	141559		1816-0001	1372.00
100	90	6.5	141093	1311255	1260-0001	1025.00
100	95	6.5	141560		1862-0001	1372.00
100	100	6.5	141020	1311151	1328-0001	1071.00
105	70	6.5	141561		1821-0001	1403.00
105	75	6.5	141562		1871-0001	1372.00
105	80	6.5	141563		1875-0001	1372.00
105	85	6.5	141564		1786-0001	1372.00
105	90	6.5	141565		1803-0001	1372.00
105	95	6.5	141566		1874-0001	1372.00
105	100	6.5	141567		1863-0001	1419.00
110	70	6.5	141618		1675-0001	1200.00
110	75	6.5	141619		1256-0001	1200.00
110	80	6.5	141094	1311246	1560-0001	1200.00
110	85	6.5	141568		1832-0001	1508.00
110	90	6.5	141095	1311247	1682-0001	1130.00
110	95	6.5	141569		1907-0001	1473.00
110	100	6.5	141126		1452-0001	1246.00
110	110	6.5	141621		1175-0001	1224.00
115	70	6.5	141570		1937-0001	1508.00
115	75	6.5	141571		1859-0001	1508.00
115	80	6.5	141572		1761-0001	1508.00
115	85	6.5	141573		1807-0001	1508.00
115	90	6.5	141574		1938-0001	1473.00
115	95	6.5	141575		1851-0001	1473.00
115	100	6.5	141576		1840-0001	1581.00
120	70	6.5	141127	1311248	1062-0001	1175.00
120	75	6.5	141096	1311249	1529-0001	1168.00
120	80	6.5	141097	1311257	1011-0001	1168.00
120	85	6.5	141577		1780-0001	1518.00



	120	90	6.5	141098	1311258	1422-0001	1216.00
	120	95	6.5	141578		1881-0001	1576.00
	120	100	6.5	141099	1311259	1555-0001	1171.00
	120	110	6.5	141128	1311253	1666-0001	1360.00
	120	120	6.5	141142	1311254	1603-0001	1269.00
	130	80	6.5	141622	1311271	1571-0001	1348.00
	130	90	6.5	141623	1311272	1613-0001	1348.00
	130	100	6.5	141624	1311273	1249-0001	1348.00
	130	130	6.5	141617	1311274	2072-0001	1745.00
	140	70	6.5	141625		1287-0001	1175.00
	140	75	6.5	141626		1140-0001	1168.00
	140	80	6.5	141140		1296-0001	1305.00
	140	90	6.5	141627		1698-0001	1348.00
	140	100	6.5	141129		1029-0001	1279.00
	150	70	6.5	141628		1580-0001	1246.00
	150	75	6.5	141629		1337-0001	1246.00
	150	80	6.5	141630		1118-0001	1348.00
	150	90	6.5	141141		1619-0001	1348.00
	150	100	6.5	141631		1647-0001	1390.00
(nur ohne Zargen möglich)	150	150	6.5	141632		1685-0001	1745.00
	160	70	6.5	141633		1089-0001	1401.00
	160	75	6.5	141634		1178-0001	1401.00
	160	80	6.5	141635		1217-0001	1401.00
	160	90	6.5	141130		1155-0001	1471.00
	160	100	6.5	141636		1104-0001	1523.00
	170	70	6.5	141637		1691-0001	1403.00
	170	75	6.5	141638		1458-0001	1403.00
	170	80	6.5	141639		1472-0001	1475.00
	170	90	6.5	141131		1430-0001	1523.00
	170	100	6.5	141640		1131-0001	1591.00
	180	80	6.5	141641		1261-0001	1556.00
	180	90	6.5	141642		1254-0001	1556.00
	180	100	6.5	141643		1340-0001	1591.00

Optionen	Seite	+	Aufpreis
Mit Zargen [Z_ _ _] 	188		169.00
Mit Zargenlöcher [ZL01]	188		0.00
Schmidlin GreenSteel	187		ab 6.00
Farbklasse II, III, V [FA0_ _]	237		228.00
Farbklasse IV [FA0_ _]	237		430.00
ANTIGLISS PRO bis 120 x 100 cm [GT01]	187		230.00
ANTIGLISS PRO ab 120 x 120 cm [GT01]	187		269.00
AQUAGRIP [GT04]	187		269.00
GLASUR PLUS [OV01]	188		187.00
Speziallänge -2/+5 cm (beidseitig von -1 bis +2,5cm)	190		ab 509.00
Scharfkantige Ecke (Radius 5 mm) [EA_ _ 04]	189		322.00
Geschnittene Ecke [EA_ _ 03]	189		435.00
Abgerundete Ecke [EA_ _ 02]	190		579.00
Schürze(n) 75 mm	190		ab 652.00
Schürze(n) 100 mm	190		ab 773.00
Schürze(n) Spezialhöhe	190		ab 989.00

Zubehör

Schmidlin BASIC Duschwannen-Fusset 4 (SIA 181), mit/ohne Dichtband	Seite 195
Schmidlin BASIC Duschwannen-Montagerahmen (SIA 181)	Seite 194
Schmidlin OMNIA Fusset (SIA 181), mit/ohne Dichtband	Seite 193
Schmidlin OMNIA Montagerahmen (SIA 181)	Seite 191
Schmidlin Zargen-Montagewinkel (SIA 181), Satz (4 Stück)	Seite 197
Zargengummiprofil	Seite 197

Ab- und Überlaufgarnituren

Ablaufgarnitur Schmidlin FLOW 30 / Ablaufgarnitur Schmidlin FLOW 50	Seite 198
Ablaufgarnitur Schmidlin VERTICAL	Seite 200
Ablaufgarnitur Viega Tempoplex	Seite 199
Ablaufgarnitur Viega Tempoplex Plus	Seite 200

Alle Optionen und Zubehör für Duschwannen ab Seite 187.



Schmidlin Duschwanne tief (15 cm)

Ablaufloch ø 52 mm

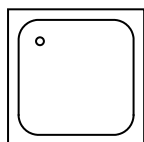

70 cm - 90 cm

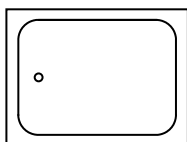

100 cm - 120 cm

Länge	Breite	Tiefe	SGVSB Nr.	ST Nr.	Artikel-Nr.	Preis CHF
70	70	15	141001	1311120	1414-0001	590.00
75	75	15	141000		1028-0001	620.00
80	70	15	141012		1581-0001	590.00
80	75	15	141644		1651-0001	512.00
80	80	15	141002	1311121	1549-0001	394.00
90	60	15	141645		1185-0001	675.00
90	70	15	141008	1311221	1537-0001	573.00
90	75	15	141004	1311222	1714-0001	481.00
90	80	15	141005	1311223	1170-0001	630.00
90	90	15	141003	1311122	1324-0001	463.00
100	70	15	141013	1311264	1019-0001	908.00
100	75	15	141014	1311265	1432-0001	908.00
100	80	15	141006	1311261	1353-0001	833.00
100	90	15	141015	1311260	1385-0001	908.00
100	100	15	141009	1311155	1100-0001	944.00
110	80	15	141010	1311266	1634-0001	1028.00
110	90	15	141011		1606-0001	1028.00
120	70	15	141101		1039-0001	1085.00
120	75	15	141102	1311267	1450-0001	1085.00
120	80	15	141007	1311262	1403-0001	998.00
120	90	15	141016	1311263	1250-0001	1139.00
120	100	15	141017	1311270	1130-0001	1178.00

Optionen	Seite	+	Aufpreis
Mit Zargen [Z_ _ _] 	188		169.00
Mit Zargenlöcher [ZL01]	188		0.00
Schmidlin GreenSteel	187		ab 6.00
Farbklasse II, III, V [FA0_ _]	237		228.00
Farbklasse IV [FA0_ _]	237		430.00
ANTIGLISS PRO [GT01]	187		230.00
AQUAGRIP [GT04]	187		269.00
GLASUR PLUS [OV01]	188		187.00
Speziallänge -2/+5 cm (beidseitig von -1 bis +2,5cm)	190		509.00
Scharfkantige Ecke (Radius 5 mm) [EA_ _04]	189		322.00
Geschnittene Ecke [EA_ _03]	189		435.00
Abgerundete Ecke [EA_ _02]	190		579.00
Schürze(n) 200 mm	190		ab 853.00
Schürze(n) Spezialhöhe	190		ab 1058.00
Ablaufloch 90 mm [AG90]	189		249.00
Spezialanfertigung	190		auf Anfrage

Zubehör	Seite
Schmidlin BASIC Duschwannen-Fussset 4 (SIA 181), mit/ohne Dichtband	Seite 195
Schmidlin BASIC Duschwannen-Montagerahmen (SIA 181)	Seite 194
Schmidlin OMNIA Fussset (SIA 181), mit/ohne Dichtband	Seite 193
Schmidlin OMNIA Montagerahmen (SIA 181)	Seite 191
Schmidlin Zargen-Montagewinkel (SIA 181), Satz (4 Stück)	Seite 197
Zargengummiprofil	Seite 197

Ab- und Überlaufgarnituren	Seite
Ablaufgarnitur Viega Domoplex	Seite 198

Alle Optionen und Zubehör für Duschwannen ab Seite 187.



Schmidlin Duschwanne extratief (28 cm)

mit Überlauf, Ablaufloch ø 52 mm

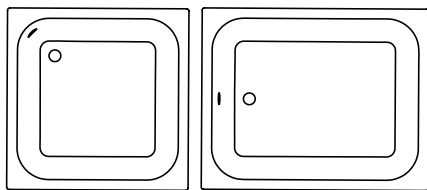

70 cm - 90 cm

100 cm - 120 cm

Länge	Breite	Tiefe	SGVSB Nr.	ST Nr.	Artikel-Nr.	Preis CHF
80	80	28	141691		1614-0001	597.00
90	75	28	141692		1627-0001	726.00
90	90	28	141693		1563-0001	726.00
100	80	28	141694		1197-0001	1127.00
100	100	28	141695		1630-0001	1294.00
120	80	28	141701		1721-0001	1380.00

Optionen	Seite	+	Aufpreis
Mit Zargen [Z_ _ _] 	188		169.00
Mit Zargenlöcher [ZL01]	188		0.00
Schmidlin GreenSteel	187		ab 6.00
Farbklasse II [FA0_ _]	237		228.00
Farbklasse III [FA0_ _]	237		228.00
Farbklasse IV [FA0_ _]	237		430.00
Farbklasse V [FA0_ _]	237		228.00
ANTIGLISS PRO [GT01]	187		230.00
AQUAGRIP [GT04]	187		269.00
GLASUR PLUS [OV01]	188		187.00
Spezielllänge -2/+5 cm (beidseitig von -1 bis +2,5cm)	190		509.00
Scharfkantige Ecke (Radius 5 mm) [EA_ _ 04]	189		322.00
Geschnittene Ecke [EA_ _ 03]	189		435.00
Abgerundete Ecke [EA_ _ 02]	190		579.00
Ablaufloch 90 mm [AG90]	189		249.00
Spezialanfertigung	190		auf Anfrage

Zubehör	Seite
Schmidlin BASIC Duschwannen-Fusset 4 (SIA 181), mit/ohne Dichtband	Seite 195
Schmidlin BASIC Duschwannen-Montagerahmen (SIA 181)	Seite 194
Schmidlin OMNIA Fusset (SIA 181), mit/ohne Dichtband	Seite 193
Schmidlin OMNIA Montagerahmen (SIA 181)	Seite 191
Schmidlin Zargen-Montagewinkel (SIA 181), Satz (4 Stück)	Seite 197
Zargengummiprofil	Seite 197

Ab- und Überlaufgarnituren	Seite
Viega Multiplex Ab-/Überlaufgarnitur, Funktionseinheit, 560 mm (100119)	Seite 138

Alle Optionen und Zubehör für Duschwannen ab Seite 187.



Schmidlin CONTURA Duschwanne

Ablaufloch ø 90 mm

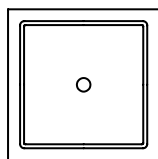

Länge	Breite	Tiefe	SGVSB Nr.	ST Nr.	Artikel-Nr.	Preis CHF
90	90	3	143101	1311362	1112-0001	1252.00
100	90	3	143105	1311366	1035-0001	1438.00
100	100	3	143102	1311363	1348-0001	1438.00
120	80	3	143106	1311367	1374-0001	1637.00
120	90	3	143103	1311368	1461-0001	1637.00
120	100	3	143104	1311369	1466-0001	1637.00
140	90	3	143107		1676-0001	1756.00
140	100	3	143108		1397-0001	1756.00

Optionen	Seite	+	Aufpreis
Schmidlin GreenSteel	187		ab 6.00
Farbkategorie II [FA0_ _]	237		228.00
Farbkategorie III [FA0_ _]	237		228.00
Farbkategorie IV [FA0_ _]	237		430.00
Farbkategorie V [FA0_ _]	237		228.00
ANTIGLISS PRO bis 120 x 100 cm [GT01]	187		230.00
ANTIGLISS PRO ab 120 x 120 cm [GT01]	187		269.00
AQUAGRIP [GT04]	187		269.00
GLASUR PLUS [OV01]	188		187.00

Zubehör	Seite
Schmidlin BASIC Duschwannen-Fussset 4 (SIA 181), mit/ohne Dichtband	Seite 195
Schmidlin BASIC Duschwannen-Montagerahmen (SIA 181)	Seite 194
Schmidlin OMNIA Fussset (SIA 181), mit/ohne Dichtband	Seite 193
Schmidlin OMNIA Montagerahmen (SIA 181)	Seite 191
Schmidlin ULTIMO Duschwannenträger (SIA 181)	Seite 196

Ab- und Überlaufgarnituren	Seite
Ablaufgarnitur Schmidlin FLOW 50	Seite 198
Ablaufgarnitur Schmidlin FLOW 30	Seite 198
Ablaufgarnitur Schmidlin VERTICAL	Seite 200
Ablaufgarnitur Viega Tempoplex	Seite 199
Ablaufgarnitur Viega Tempoplex Plus	Seite 200

Alle Optionen und Zubehör für Duschwannen ab Seite 187.

05



Schmidlin CARO Duschwanne superflach (3,5 cm)

Ablaufloch ø 90 mm

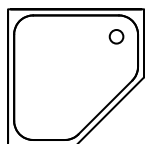

80 x 80 cm
90 x 90 cm
100 x 100 cm

	Länge	Breite	Tiefe	SGVSB Nr.	ST Nr.	Artikel-Nr.	Preis CHF
Ecke links	80	80	3.5	141132		1316-0001	1910.00
Ecke links	90	90	3.5	141133		1379-0001	1910.00
Ecke links	100	100	3.5	141134		1521-0001	2084.00

Optionen	Seite	+	Aufpreis
Mit Zargen [Z_...]	188		260.00
Mit Zargenlöcher [ZL01]	188		0.00
Schmidlin GreenSteel	187		ab 6.00
Farbklasse II [FA0_...]	237		228.00
Farbklasse III [FA0_...]	237		228.00
Farbklasse IV [FA0_...]	237		430.00
Farbklasse V [FA0_...]	237		228.00
ANTIGLISS PRO [GT01]	187		228.00
AQUAGRIP [GT04]	187		269.00
GLASUR PLUS [OV01]	188		187.00
Spezialanfertigung	190		auf Anfrage

Zubehör	Seite
Schmidlin BASIC Duschwannen-Fusset 4 (SIA 181), mit/ohne Dichtband	Seite 195
Schmidlin BASIC Duschwannen-Montagerahmen (SIA 181)	Seite 194
Schmidlin Zargen-Montagewinkel (SIA 181), Satz (4 Stück)	Seite 197
Zargengummiprofil	Seite 197

Ab- und Überlaufgarnituren	Seite
Ablaufgarnitur Schmidlin FLOW 50	Seite 198
Ablaufgarnitur Schmidlin FLOW 30	Seite 198
Ablaufgarnitur Schmidlin VERTICAL	Seite 200
Ablaufgarnitur Viega Tempoplex	Seite 199
Ablaufgarnitur Viega Tempoplex Plus	Seite 200

Alle Optionen und Zubehör für Duschwannen ab Seite 187.



Schmidlin ECK Duschwanne superflach (3,5 cm)

Ablaufloch ø 90 mm

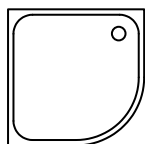

80 x 80 cm
90 x 90 cm
100 x 100 cm

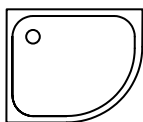

90 x 75 cm, Ecke links
90 x 80 cm, Ecke links
100 x 80 cm, Ecke links
100 x 90 cm, Ecke links
120 x 80 cm, Ecke links

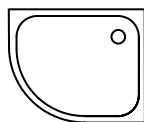

90 x 75 cm, Ecke rechts
90 x 80 cm, Ecke rechts
100 x 80 cm, Ecke rechts
100 x 90 cm, Ecke rechts
120 x 80 cm, Ecke rechts

	Länge	Breite	Tiefe	SGVSB Nr.	ST Nr.	Artikel-Nr.	Preis CHF
Ecke links	80	80	3.5	141154	1351101	1257-0001	1119.00
Ecke links	90	75	3.5	141155		1507-0001	1408.00
Ecke rechts	90	75	3.5	141156		1716-0001	1408.00
Ecke links	90	80	3.5	141655		1544-0001	1408.00
Ecke rechts	90	80	3.5	141656		1262-0001	1408.00
Ecke links	90	90	3.5	141150	1351102	1205-0001	1154.00
Ecke links	100	80	3.5	141151		1499-0001	1408.00
Ecke rechts	100	80	3.5	141152		1559-0001	1408.00
Ecke links	100	90	3.5	141657		1534-0001	1451.00
Ecke rechts	100	90	3.5	141658		1532-0001	1451.00
Ecke links	100	100	3.5	141153	1351105	1184-0001	1332.00
Ecke links	120	80	3.5	141659		1512-0001	1518.00
Ecke rechts	120	80	3.5	141660		1027-0001	1518.00

AUSLAUF
AUSLAUF

Optionen	Seite	+	Aufpreis
Mit Zargen [Z_ _ _]	188		260.00
Mit Zargenlöcher [ZL01]	188		0.00
Schmidlin GreenSteel	187		ab 6.00
Farbkategorie II [FA0_ _]	237		228.00
Farbkategorie III [FA0_ _]	237		228.00
Farbkategorie IV [FA0_ _]	237		430.00
Farbkategorie V [FA0_ _]	237		228.00
ANTIGLISS PRO [GT01]	187		230.00
AQUAGRIP [GT04]	187		269.00
GLASUR PLUS [OV01]	188		187.00
Speziallänge -2/+5 cm (beidseitig von -1 bis +2,5cm)	190		509.00
Scharfkantige Ecke (Radius 5 mm) [EA_ _ 04]	189		322.00
Schürze(n) 50 mm [SZ_ _ _]	190		ab 597.00
Spezialanfertigung	190		auf Anfrage

Zubehör	Seite
Schmidlin BASIC Duschwannen-Fussset 4 (SIA 181), mit/ohne Dichtband	Seite 195
Schmidlin BASIC Duschwannen-Montagerahmen (SIA 181)	Seite 194
Schmidlin OMNIA Fussset (SIA 181), mit/ohne Dichtband	Seite 193
Schmidlin OMNIA Montagerahmen (SIA 181)	Seite 191
Schmidlin Zargen-Montagewinkel (SIA 181), Satz (4 Stück)	Seite 197
Zargengummiprofil	Seite 197

Ab- und Überlaufgarnituren	Seite
Ablaufgarnitur Schmidlin FLOW 50	Seite 198
Ablaufgarnitur Schmidlin FLOW 30	Seite 198
Ablaufgarnitur Schmidlin VERTICAL	Seite 200
Ablaufgarnitur Viega Tempoplex	Seite 199
Ablaufgarnitur Viega Tempoplex Plus	Seite 200

05



Schmidlin ECK Duschwanne flach (6,5 cm)

Ablaufloch ø 90 mm

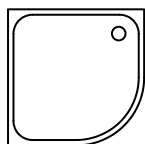

80 x 80 cm
90 x 90 cm
100 x 100 cm

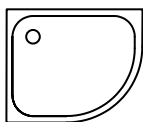

90 x 75 cm, Ecke links
90 x 80 cm, Ecke links
100 x 80 cm, Ecke links
100 x 90 cm, Ecke links
120 x 80 cm, Ecke links
120 x 80 cm, Ecke links

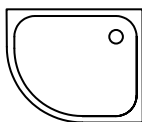

90 x 75 cm, Ecke rechts
90 x 80 cm, Ecke rechts
100 x 80 cm, Ecke rechts
100 x 90 cm, Ecke rechts
120 x 80 cm, Ecke rechts
120 x 90 cm, Ecke rechts

	Länge	Breite	Tiefe	SGVSB Nr.	ST Nr.	Artikel-Nr.	Preis CHF
Ecke links	80	80	6.5	141081	1351115	1030-0001	1119.00
AUSLAUF Ecke links	90	75	6.5	141084		1275-0001	1408.00
AUSLAUF Ecke rechts	90	75	6.5	141085		1339-0001	1408.00
AUSLAUF Ecke links	90	80	6.5	141661		1589-0001	1408.00
Ecke links	90	90	6.5	141082	1351116	1437-0001	1154.00
AUSLAUF Ecke links	100	80	6.5	141086		1122-0001	1408.00
AUSLAUF Ecke rechts	100	80	6.5	141087		1141-0001	1408.00
AUSLAUF Ecke links	100	90	6.5	141663		1601-0001	1451.00
AUSLAUF Ecke rechts	100	90	6.5	141664		1730-0001	1451.00
AUSLAUF Ecke links	100	100	6.5	141083	1351118	1622-0001	1332.00
AUSLAUF Ecke links	120	80	6.5	141665		1303-0001	1518.00
AUSLAUF Ecke rechts	120	80	6.5	141666		1302-0001	1518.00
AUSLAUF Ecke links	120	90	6.5	141135		1219-0001	1518.00
AUSLAUF Ecke rechts	120	90	6.5	141136		1729-0001	1518.00

Optionen	Seite	+ Aufpreis
Mit Zargen [Z_ _ _]	188	169.00
Mit Zargenlöcher [ZL01]	188	0.00
Schmidlin GreenSteel	187	ab 6.00
Farbklasse II [FA0_ _]	237	228.00
Farbklasse III [FA0_ _]	237	228.00
Farbklasse IV [FA0_ _]	237	430.00
Farbklasse V [FA0_ _]	237	228.00
ANTIGLISS PRO [GT01]	187	230.00
AQUAGRIP [GT04]	187	269.00
GLASUR PLUS [OV01]	188	187.00
Speziallänge -2/+5 cm (beidseitig von -1 bis +2,5cm)	190	509.00
Scharfkantige Ecke (Radius 5 mm) [EA_ _ 04]	189	322.00
Schürze(n) 75 mm	190	ab 597.00
Schürze(n) 100 mm	190	ab 597.00
Spezialanfertigung	190	auf Anfrage

Zubehör	Seite
Schmidlin BASIC Duschwannen-Fussset 4 (SIA 181), mit/ohne Dichtband	Seite 195
Schmidlin BASIC Duschwannen-Montagerahmen (SIA 181)	Seite 194
Schmidlin OMNIA Fussset (SIA 181), mit/ohne Dichtband	Seite 193
Schmidlin OMNIA Montagerahmen (SIA 181)	Seite 191
Schmidlin Zargen-Montagewinkel (SIA 181), Satz (4 Stück)	Seite 197
Zargengummiprofil	Seite 197

Ab- und Überlaufgarnituren	Seite
Ablaufgarnitur Schmidlin FLOW 50	Seite 198
Ablaufgarnitur Schmidlin FLOW 30	Seite 198
Ablaufgarnitur Schmidlin VERTICAL	Seite 200
Ablaufgarnitur Viega Tempoplex	Seite 199
Ablaufgarnitur Viega Tempoplex Plus	Seite 200

Alle Optionen und Zubehör für Duschwannen ab Seite 187.



Schmidlin ECK Duschwanne tief (15 cm)

Ablaufloch ø 52 mm

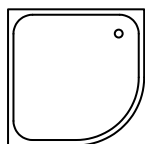

80x 80 cm
90 x 90 cm

	Länge	Breite	Tiefe	SGVSB Nr.	ST Nr.	Artikel-Nr.	Preis CHF
Ecke links	80	80	15	141051	1351121	1194-0001	1222.00
Ecke links	90	90	15	141052	1351122	1297-0001	1222.00

Optionen	Seite	+	Aufpreis
Mit Zargen [Z_ _ _]	188		169.00
Mit Zargenlöcher [ZL01]	188		0.00
Schmidlin GreenSteel	187		ab 6.00
Farbklasse II [FA0_ _]	237		228.00
Farbklasse III [FA0_ _]	237		228.00
Farbklasse IV [FA0_ _]	237		430.00
Farbklasse V [FA0_ _]	237		228.00
ANTIGLISS PRO [GT01]	187		230.00
AQUAGRIP [GT04]	187		269.00
GLASUR PLUS [OV01]	188		187.00
Speziallänge -2/+5 cm (beidseitig von -1 bis +2,5cm)	190		509.00
Scharfkantige Ecke (Radius 5 mm) [EA_ _ 04]	189		322.00
Schürze(n) 200 mm	190		ab 597.00
Spezialanfertigung	190		auf Anfrage

Zubehör	Seite
Schmidlin BASIC Duschwannen-Fusset 4 (SIA 181), mit/ohne Dichtband	Seite 195
Schmidlin BASIC Duschwannen-Montagerahmen (SIA 181)	Seite 194
Schmidlin OMNIA Fusset (SIA 181), mit/ohne Dichtband	Seite 193
Schmidlin OMNIA Montagerahmen (SIA 181)	Seite 191
Schmidlin Zargen-Montagewinkel (SIA 181), Satz (4 Stück)	Seite 197
Zargengummiprofil	Seite 197

Ab- und Überlaufgarnituren	Seite
Ablaufgarnitur Viega Domoplex	Seite 198

Alle Optionen und Zubehör für Duschwannen ab Seite 187.



Schmidlin ECK Duschwanne superflach (3.5 cm) und flach (6.5 cm) mit nahtlos emaillierter Schürze

inkl. Montagefüsse vormontiert, Ablaufloch Ø 90 mm

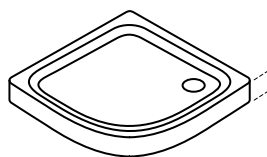

Schürzenhöhe 5 cm / 7,5 cm / 10 cm

Schürzenhöhe 5 cm

	Länge	Breite	Tiefe	SGVSB Nr.	ST Nr.	Artikel-Nr.	Preis CHF
Ecke links	80	80	3.5			1257-9999	1716.00
Ecke links	90	75	3.5			1507-9999	2109.00
Ecke rechts	90	75	3.5			1716-9999	2109.00
Ecke links	90	90	3.5			1205-9999	1751.00
Ecke links	100	80	3.5			1499-9999	2109.00
Ecke rechts	100	80	3.5			1559-9999	2109.00
Ecke links	100	100	3.5			1184-9999	2071.00

Schürzenhöhe 7,5 cm

	Länge	Breite	Tiefe	SGVSB Nr.	ST Nr.	Artikel-Nr.	Preis CHF
Ecke links	80	80	6.5	141143	1351181	1030-9999	1716.00
Ecke links	90	90	6.5	141144	1351182	1437-9999	1751.00

Schürzenhöhe 10 cm

	Länge	Breite	Tiefe	SGVSB Nr.	ST Nr.	Artikel-Nr.	Preis CHF
Ecke links	80	80	6.5	141069		1030-9999	1716.00
Ecke links	90	90	6.5	141071		1437-9999	1751.00

Optionen

Optionen	Seite	+	Aufpreis
Mit Zargen [Z_ _ _] 	188		169.00
Mit Zargenlöcher [ZL01]	188		0.00
Schmidlin GreenSteel	187		ab 6.00
ANTIGLISS PRO [GT01]	187		228.00
AQUAGRIP [GT04]	187		269.00
GLASUR PLUS [OV01]	188		187.00

Alle Optionen und Zubehör für Duschwannen ab Seite 187.

05



Schmidlin Duschwanne superflach (2.5 / 3.5 cm) mit nahtlos emaillierter Schürze

inkl. Montagefüsse vormontiert, Ablaufloch Ø 90 mm

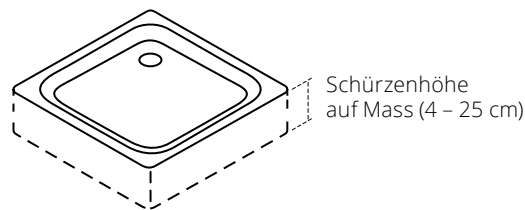
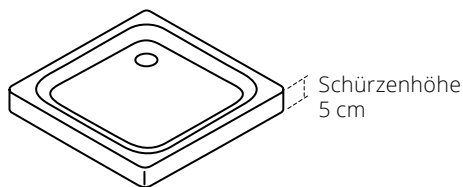

Nahtlos emaillierte Schürze an einer, zwei oder drei Seiten.

Schürzenhöhe 5 cm

für Duschwannen 70 x 70 cm bis 100 x 100 cm

	Bestellcodes	Aufpreis zu Duschwanne CHF
Schürze an 1 Seite	Seite 222	652.00
Schürze an 2 Seiten	Seite 222	785.00
Schürze an 3 Seiten	Seite 222	922.00

Schürzenhöhe 5 cm

für Duschwannen 101 x 70 cm bis 180 x 100 cm

Schürze an 1 Seite	Seite 222	719.00
Schürze an 2 Seiten	Seite 222	853.00
Schürze an 3 Seiten	Seite 222	989.00

Schürzenhöhe auf Mass (min. 4 cm, max. 25 cm)

für Duschwannen 70 x 70 cm bis 100 x 100 cm

Schürze an 1 Seite	Seite 222	989.00
Schürze an 2 Seiten	Seite 222	1123.00
Schürze an 3 Seiten	Seite 222	1259.00

Schürzenhöhe auf Mass (min. 4 cm, max. 25 cm)

für Duschwannen 101 x 70 cm bis 180 x 100 cm

Schürze an 1 Seite	Seite 222	1058.00
Schürze an 2 Seiten	Seite 222	1192.00
Schürze an 3 Seiten	Seite 222	1325.00

Optionen

Optionen	Seite	+ Aufpreis
Mit Zargen [Z_ _ _ _] 	188	169.00
Mit Zargenlöcher [ZL01]	188	0.00
Schmidlin GreenSteel	187	ab 6.00
ANTIGLISS PRO [GT01]	187	230.00
AQUAGRIP [GT04]	187	269.00
GLASUR PLUS [OV01]	188	187.00
Teilschürze auf Mass	190	184.00

Alle Optionen und Zubehör für Duschwannen ab Seite 187.

05



Schmidlin Duschwanne flach (6.5 cm) mit nahtlos emaillierter Schürze

inkl. Montagefüsse vormontiert, Ablaufloch Ø 90 mm

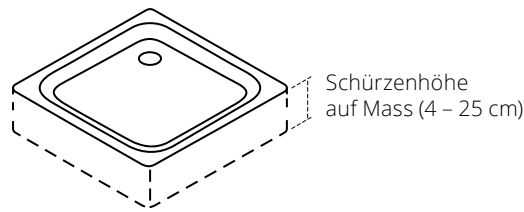
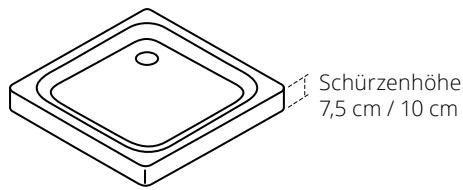

Nahtlos emaillierte Schürze an einer, zwei oder drei Seiten.

Schürzenhöhe 7,5 cm

für Duschwannen 70 x 70 cm bis 100 x 100 cm

	Bestellcodes	Aufpreis zu Duschwanne CHF
Schürze an 1 Seite	Seite 222	652.00
Schürze an 2 Seiten	Seite 222	785.00
Schürze an 3 Seiten	Seite 222	922.00

Schürzenhöhe 7,5 cm

für Duschwannen 101 x 70 cm bis 180 x 100 cm

Schürze an 1 Seite	Seite 222	719.00
Schürze an 2 Seiten	Seite 222	853.00
Schürze an 3 Seiten	Seite 222	989.00

Schürzenhöhe 10 cm

für Duschwannen 70 x 70 cm bis 100 x 100 cm

Schürze an 1 Seite	Seite 222	785.00
Schürze an 2 Seiten	Seite 222	922.00
Schürze an 3 Seiten	Seite 222	1058.00

Schürzenhöhe 10 cm

für Duschwannen 101 x 70 cm bis 180 x 100 cm

Schürze an 1 Seite	Seite 222	853.00
Schürze an 2 Seiten	Seite 222	989.00
Schürze an 3 Seiten	Seite 222	1123.00

Schürzenhöhe auf Mass (min. 4 cm, max. 25 cm)

für Duschwannen 70 x 70 cm bis 100 x 100 cm

Schürze an 1 Seite	Seite 222	989.00
Schürze an 2 Seiten	Seite 222	1123.00
Schürze an 3 Seiten	Seite 222	1259.00

Schürzenhöhe auf Mass (min. 4 cm, max. 25 cm)

für Duschwannen 101 x 70 cm bis 180 x 100 cm

Schürze an 1 Seite	Seite 222	1058.00
Schürze an 2 Seiten	Seite 222	1192.00
Schürze an 3 Seiten	Seite 222	1325.00

Optionen

	Seite	+	Aufpreis
Mit Zargen [Z_...]	188		169.00
Mit Zargenlöcher [ZL01]	188		0.00
Schmidlin GreenSteel	187		ab 6.00
ANTIGLISS PRO [GT01]	187		230.00
AQUAGRIP [GT04]	187		269.00
GLASUR PLUS [OV01]	188		187.00
Teilschürze auf Mass	190		184.00



Schmidlin Duschwanne tief (15 cm) mit nahtlos emaillierter Schürze

inkl. Montagefüsse vormontiert, Ablaufloch Ø 52 mm

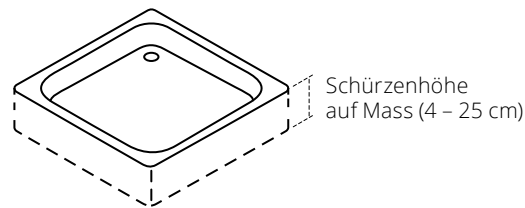
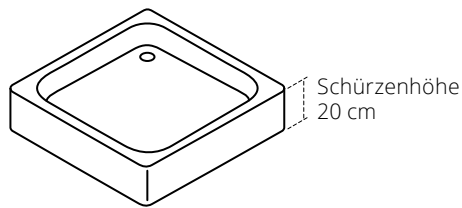

Nahtlos emaillierte Schürze an einer, zwei oder drei Seiten.

Schürzenhöhe 20 cm

für Duschwannen 70 x 70 cm bis 100 x 100 cm

	Bestellcodes	Aufpreis zu Duschwanne CHF
Schürze an 1 Seite	Seite 222	853.00
Schürze an 2 Seiten	Seite 222	989.00
Schürze an 3 Seiten	Seite 222	1123.00

Schürzenhöhe 20 cm

für Duschwannen 101 x 70 cm bis 180 x 100 cm

Schürze an 1 Seite	Seite 222	922.00
Schürze an 2 Seiten	Seite 222	1058.00
Schürze an 3 Seiten	Seite 222	1192.00

Schürzenhöhe auf Mass (min. 4 cm, max. 25 cm)

für Duschwannen 70 x 70 cm bis 100 x 100 cm

Schürze an 1 Seite	Seite 222	989.00
Schürze an 2 Seiten	Seite 222	1123.00
Schürze an 3 Seiten	Seite 222	1259.00

Schürzenhöhe auf Mass (min. 4 cm, max. 25 cm)

für Duschwannen 101 x 70 cm bis 180 x 100 cm

Schürze an 1 Seite	Seite 222	1058.00
Schürze an 2 Seiten	Seite 222	1192.00
Schürze an 3 Seiten	Seite 222	1325.00

Optionen

Optionen	Seite	+ Aufpreis
Mit Zargen [Z_ _ _] 	188	169.00
Mit Zargenlöcher [ZL01]	188	0.00
Schmidlin GreenSteel	187	ab 6.00
ANTIGLISS PRO [GT01]	187	230.00
AQUAGRIP [GT04]	187	269.00
GLASUR PLUS [OV01]	188	187.00
Teilschürze auf Mass	190	184.00

Alle Optionen und Zubehör für Duschwannen ab Seite 187.

05



Schmidlin Duschwannen: Optionen

Schmidlin ANTIGLISS PRO



Vollflächiger Gleitschutz Schmidlin ANTIGLISS PRO

	Aufpreis
zu allen Duschwannenmodellen bis 120x110 cm [GT01]	230.00
zu allen Duschwannenmodellen ab 120x120 cm [GT01]	269.00

Schmidlin AQUAGRIP



Die im trockenen Zustand praktisch unsichtbare und kaum spürbare Antirutsch-Behandlung.

Nicht mit Schmidlin GLASUR PLUS kombinierbar. Nur verfügbar für die Farbe alpinweiss.

	Aufpreis
AQUAGRIP [GT04]	269.00

Schmidlin GreenSteel



Duschwannen aus CO₂-reduziertem Stahl
Mehr Informationen S. 226

	SGVSB Nr.	Aufpreis
GreenSteel 25 - zu allen Duschwannen	100962	5.00
GreenSteel 50 - zu allen Duschwannen	100963	10.00
GreenSteel 100 - zu allen Duschwannen	100967	20.00

Schmidlin SUBITO

- für Vario-Produkte
- Lieferung in 4 Arbeitstagen (inkl. definierte Optionen:
GreenSteel, Farben, GLASUR PLUS, ANTIGLISS PRO, AQUAGRIP, Zargen, Scharfkanntige Ecke(n))
- Lieferort wahlweise Lager Grosshandel oder direkt auf Baustelle.

	Aufpreis
Lieferoption SUBITO - 1 Stück	331.00
Lieferoption SUBITO - ab 2. Stück, pro Stück (Bedingung: gleiche Artikelnummer)	117.00



Schmidlin GLASUR PLUS



Reinigungsfreundliche, schmutzabweisende Oberflächenbehandlung

	Aufpreis
zu allen Duschwannenmodellen [OV01]	187.00

Schmidlin Stahl-Zargen

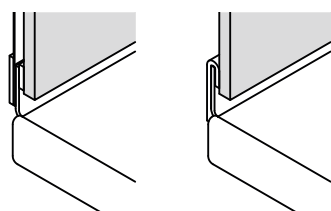

Die Schmidlin Zarge ist eine 30 mm hohe emaillierte Aufkantung des Wannенrandes, welche zur Hälfte durch Wandplatten überdeckt wird. Somit ist ein absolut wasserdichter Wandanschluss garantiert, ohne Silikonfuge.

	Aufpreis
Schmidlin Zargen [Z_ _ _ _] (für Schmidlin Duschwanne superflach)	260.00
Schmidlin Zargen [Z_ _ _ _]	169.00
Mit Zargenlöcher [ZL01]	0.00
alle regulären Zargen mit Bestellcodes	Seite 218

05



Verkürzte Zarge

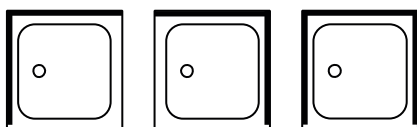

verkürzte
Zarge links

verkürzte
Zarge rechts

verkürzte
Zarge beid-
seitig

	Aufpreis
Um 20 mm verkürzte Zarge, links / rechts / beidseitig	126.00

Zargen teilweise, auf Mass

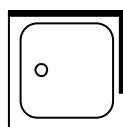

	Aufpreis
Teilzargen auf Mass zu allen Duschwannen mit Zargen [Z_ _ _ _ : _ _ _]	126.00
alle regulären Zargen mit Bestellcodes	Seite 218

Ablaufloch 52 mm / 90 mm

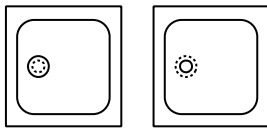

	Aufpreis
Ablaufloch ø 52 mm [AG52]	552.00
Ablaufloch ø 90 mm [AG90]	249.00

Duschwannen mit scharfkantiger Ecke (Radius 5 mm)

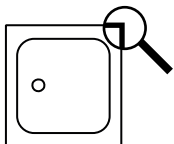

scharfkantige Ecke(n) für Duschwannen, Ecke(n) beliebig wählbar
für alle rechteckigen Duschwannen (ausser CONTURA Duschwanne)

	Aufpreis
eine Ecke scharfkantig [EA_ _04]	322.00
zwei bis vier Ecken scharfkantig	509.00

Duschwannen mit geschnittener Ecke

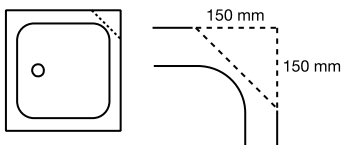

geschnittene Ecke 15 x 15 cm, Ecke beliebig wählbar
für alle rechteckigen Duschwannen (ausser 80 x 80 cm und CONTURA Duschwanne)

	Aufpreis
eine Ecke geschnitten 15 x 15 cm [EA_ _03]	435.00
jede weitere Ecke geschnitten 15 x 15 cm [EA_ _03]	291.00
andere Längen, andere Modelle [EA_ _03]	auf Anfrage

05



Duschwannen mit abgerundeter Ecke

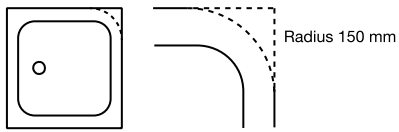

abgerundete Ecke mit Radius 15 cm, Ecke beliebig wählbar

für alle rechteckigen Duschwannen (ausser 80 x 80 cm und CONTURA Duschwanne)

	Aufpreis
eine Ecke abgerundet mit Radius 15 cm [EA _ _02]	579.00
jede weitere Ecke abgerundet mit Radius 15 cm [EA _ _02]	435.00
andere Radien, andere Modelle	auf Anfrage

Spezialanfertigungen Duschwannen

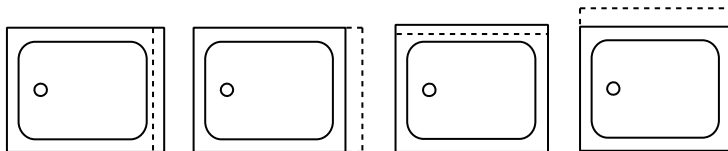

	Aufpreis
andere Längen/Breiten	auf Anfrage

Nahtlos emaillierte Schürzen zu rechteckigen Duschwannen

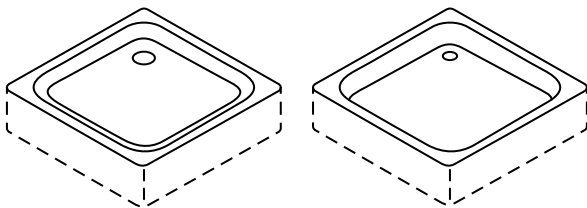

	Aufpreis
in verschiedenen Höhen und Ausführungen	Seite 184
Teilschürze auf Mass	184.00

05



Schmidlin Duschwannen: Zubehör

Schmidlin OMNIA Montagerahmen (SIA 181)

benötigt Schmidlin OMNIA Fussset (SIA 181)

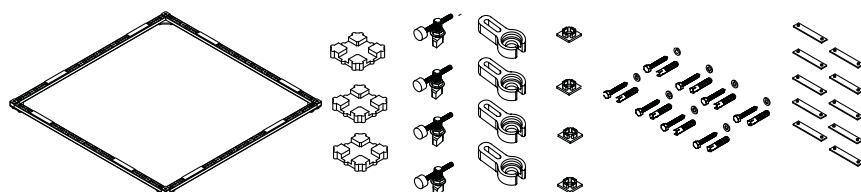

passend zu Duschwannen superflach, flach und Duschflächen DELTA, FLOOR und VIVA

	SGVSB Nr.	ST Nr.	Artikel-Nr.	Preis CHF
Montagerahmen Schmidlin OMNIA (SIA 181) 70 x 70 cm	147190	1435101	1850-0001	203.00
Montagerahmen Schmidlin OMNIA (SIA 181) 75 x 75 cm	147191		1850-0002	203.00
Montagerahmen Schmidlin OMNIA (SIA 181) 80 x 70 cm	147192		1850-0003	203.00
Montagerahmen Schmidlin OMNIA (SIA 181) 80 x 75 cm	147193	1435104	1850-0004	203.00
Montagerahmen Schmidlin OMNIA (SIA 181) 80 x 80 cm	147194	1435105	1850-0005	203.00
Montagerahmen Schmidlin OMNIA (SIA 181) 85 x 70 cm	147195		1850-0058	203.00
Montagerahmen Schmidlin OMNIA (SIA 181) 85 x 75 cm	147196		1850-0059	203.00
Montagerahmen Schmidlin OMNIA (SIA 181) 85 x 80 / 80 x 85 cm	147197		1850-0060	203.00
Montagerahmen Schmidlin OMNIA (SIA 181) 85 x 85 cm	147198		1850-0006	203.00
Montagerahmen Schmidlin OMNIA (SIA 181) 90 x 60 cm	147199		1850-0007	203.00
Montagerahmen Schmidlin OMNIA (SIA 181) 90 x 70 cm	147200	1435111	1850-0008	203.00
Montagerahmen Schmidlin OMNIA (SIA 181) 90 x 75 cm	147236	1435112	1850-0009	203.00
Montagerahmen Schmidlin OMNIA (SIA 181) 90 x 80 cm	147237	1435113	1850-0010	203.00
Montagerahmen Schmidlin OMNIA (SIA 181) 90 x 85 cm	147238		1850-0011	203.00
Montagerahmen Schmidlin OMNIA (SIA 181) 90 x 90 cm	147239	1435115	1850-0012	203.00
Montagerahmen Schmidlin OMNIA (SIA 181) 95 x 70 cm	147240		1850-0061	203.00
Montagerahmen Schmidlin OMNIA (SIA 181) 95 x 75 cm	147245		1850-0062	203.00
Montagerahmen Schmidlin OMNIA (SIA 181) 95 x 80 cm	147246		1850-0063	203.00
Montagerahmen Schmidlin OMNIA (SIA 181) 95 x 85 cm	147247		1850-0064	203.00
Montagerahmen Schmidlin OMNIA (SIA 181) 95 x 90 / 90 x 95 cm	147248		1850-0065	203.00
Montagerahmen Schmidlin OMNIA (SIA 181) 95 x 95 cm	147249		1850-0066	203.00
Montagerahmen Schmidlin OMNIA (SIA 181) 100 x 70 cm	147272	1435122	1850-0013	203.00
Montagerahmen Schmidlin OMNIA (SIA 181) 100 x 75 cm	147273	1435123	1850-0014	203.00
Montagerahmen Schmidlin OMNIA (SIA 181) 100 x 80 cm	147274	1435124	1850-0015	203.00
Montagerahmen Schmidlin OMNIA (SIA 181) 100 x 85 cm	147275		1850-0067	203.00
Montagerahmen Schmidlin OMNIA (SIA 181) 100 x 90 cm	147276	1435126	1850-0016	203.00
Montagerahmen Schmidlin OMNIA (SIA 181) 100 x 95 cm	147277		1850-0068	203.00
Montagerahmen Schmidlin OMNIA (SIA 181) 100 x 100 cm	147250	1435128	1850-0017	203.00
Montagerahmen Schmidlin OMNIA (SIA 181) 105 x 70 cm	147279		1850-0069	203.00
Montagerahmen Schmidlin OMNIA (SIA 181) 105 x 75 cm	148038		1850-0070	203.00
Montagerahmen Schmidlin OMNIA (SIA 181) 105 x 80 cm	148039		1850-0071	203.00
Montagerahmen Schmidlin OMNIA (SIA 181) 105 x 85 cm	148040		1850-0072	203.00
Montagerahmen Schmidlin OMNIA (SIA 181) 105 x 90 cm	148041		1850-0073	203.00
Montagerahmen Schmidlin OMNIA (SIA 181) 105 x 95 cm	148042		1850-0074	203.00
Montagerahmen Schmidlin OMNIA (SIA 181) 105 x 100 cm	147278		1850-0075	203.00
Montagerahmen Schmidlin OMNIA (SIA 181) 110 x 70 cm	148045		1850-0018	203.00
Montagerahmen Schmidlin OMNIA (SIA 181) 110 x 75 cm	148046		1850-0019	203.00
Montagerahmen Schmidlin OMNIA (SIA 181) 110 x 80 cm	148047	1435138	1850-0020	203.00
Montagerahmen Schmidlin OMNIA (SIA 181) 110 x 85 cm	148048		1850-0076	203.00
Montagerahmen Schmidlin OMNIA (SIA 181) 110 x 90 cm	148049	1435140	1850-0021	203.00
Montagerahmen Schmidlin OMNIA (SIA 181) 110 x 95 cm	148093		1850-0077	203.00
Montagerahmen Schmidlin OMNIA (SIA 181) 110 x 100 cm	148043	1435142	1850-0022	203.00
Montagerahmen Schmidlin OMNIA (SIA 181) 110 x 110 cm	148044		1850-0023	203.00
Montagerahmen Schmidlin OMNIA (SIA 181) 115 x 70 cm	148095		1850-0078	203.00
Montagerahmen Schmidlin OMNIA (SIA 181) 115 x 75 cm	148096		1850-0079	203.00
Montagerahmen Schmidlin OMNIA (SIA 181) 115 x 80 cm	148097		1850-0080	203.00

	SGVSB Nr.	ST Nr.	Artikel-Nr.	Preis CHF
Montagerahmen Schmidlin OMNIA (SIA 181) 115 x 85 cm	148098		1850-0081	203.00
Montagerahmen Schmidlin OMNIA (SIA 181) 115 x 90 cm	148099		1850-0082	203.00
Montagerahmen Schmidlin OMNIA (SIA 181) 115 x 95 cm	148100		1850-0083	203.00
Montagerahmen Schmidlin OMNIA (SIA 181) 115 x 100 cm	148094		1850-0084	203.00
Montagerahmen Schmidlin OMNIA (SIA 181) 120 x 70 cm	148117	1435151	1850-0024	203.00
Montagerahmen Schmidlin OMNIA (SIA 181) 120 x 75 cm	148118	1435152	1850-0025	203.00
Montagerahmen Schmidlin OMNIA (SIA 181) 120 x 80 cm	148119	1435153	1850-0026	203.00
Montagerahmen Schmidlin OMNIA (SIA 181) 120 x 85 cm	148220		1850-0086	203.00
Montagerahmen Schmidlin OMNIA (SIA 181) 120 x 90 cm	148221	1435155	1850-0027	203.00
Montagerahmen Schmidlin OMNIA (SIA 181) 120 x 95 cm	148222		1850-0085	203.00
Montagerahmen Schmidlin OMNIA (SIA 181) 120 x 100 cm	148114	1435157	1850-0028	203.00
Montagerahmen Schmidlin OMNIA (SIA 181) 120 x 110 cm	148115	1435158	1850-0029	203.00
Montagerahmen Schmidlin OMNIA (SIA 181) 120 x 120 cm	148116	1435159	1850-0030	203.00
Montagerahmen Schmidlin OMNIA (SIA 181) 130 x 70 cm	147545	1435129	1850-0091	231.00
Montagerahmen Schmidlin OMNIA (SIA 181) 130 x 75 cm	148224	1435130	1850-0088	231.00
Montagerahmen Schmidlin OMNIA (SIA 181) 130 x 80 cm	148225	1435161	1850-0031	231.00
Montagerahmen Schmidlin OMNIA (SIA 181) 130 x 90 cm	148226	1435162	1850-0032	231.00
Montagerahmen Schmidlin OMNIA (SIA 181) 130 x 100 cm	148223	1435163	1850-0033	231.00
Montagerahmen Schmidlin OMNIA (SIA 181) 130 x 130 cm	148219	1435164	1850-0089	231.00
Montagerahmen Schmidlin OMNIA (SIA 181) 140 x 70 cm	148229		1850-0034	231.00
Montagerahmen Schmidlin OMNIA (SIA 181) 140 x 75 cm	148230	1435165	1850-0035	231.00
Montagerahmen Schmidlin OMNIA (SIA 181) 140 x 80 cm	148231	1435166	1850-0036	231.00
Montagerahmen Schmidlin OMNIA (SIA 181) 140 x 90 cm	148232	1435167	1850-0037	231.00
Montagerahmen Schmidlin OMNIA (SIA 181) 140 x 100 cm	148227	1435168	1850-0038	231.00
Montagerahmen Schmidlin OMNIA (SIA 181) 140 x 120 cm	148228	1435169	1850-0087	231.00
Montagerahmen Schmidlin OMNIA (SIA 181) 140 x 140 cm	147546		1850-0094	231.00
Montagerahmen Schmidlin OMNIA (SIA 181) 150 x 70 cm	148235		1850-0039	231.00
Montagerahmen Schmidlin OMNIA (SIA 181) 150 x 75 cm	148236	1435171	1850-0040	231.00
Montagerahmen Schmidlin OMNIA (SIA 181) 150 x 80 cm	148237	1435172	1850-0041	231.00
Montagerahmen Schmidlin OMNIA (SIA 181) 150 x 90 cm	148238	1435173	1850-0042	231.00
Montagerahmen Schmidlin OMNIA (SIA 181) 150 x 100 cm	148233	1435174	1850-0043	231.00
Montagerahmen Schmidlin OMNIA (SIA 181) 150 x 150 cm	148234		1850-0044	231.00
Montagerahmen Schmidlin OMNIA (SIA 181) 160 x 70 cm	148240		1850-0045	231.00
Montagerahmen Schmidlin OMNIA (SIA 181) 160 x 75 cm	148243	1435177	1850-0046	231.00
Montagerahmen Schmidlin OMNIA (SIA 181) 160 x 80 cm	148244	1435178	1850-0047	231.00
Montagerahmen Schmidlin OMNIA (SIA 181) 160 x 90 cm	148247	1435179	1850-0048	231.00
Montagerahmen Schmidlin OMNIA (SIA 181) 160 x 100 cm	148239	1435180	1850-0049	231.00
Montagerahmen Schmidlin OMNIA (SIA 181) 160 x 120 cm	148149		1850-0090	231.00
Montagerahmen Schmidlin OMNIA (SIA 181) 170 x 70 cm	148249		1850-0050	231.00
Montagerahmen Schmidlin OMNIA (SIA 181) 170 x 75 cm	148250	1435182	1850-0051	231.00
Montagerahmen Schmidlin OMNIA (SIA 181) 170 x 80 cm	148251	1435183	1850-0052	231.00
Montagerahmen Schmidlin OMNIA (SIA 181) 170 x 90 cm	148252	1435184	1850-0053	231.00
Montagerahmen Schmidlin OMNIA (SIA 181) 170 x 100 cm	148248		1850-0054	231.00
Montagerahmen Schmidlin OMNIA (SIA 181) 180 x 80 cm	148254	1435186	1850-0055	231.00
Montagerahmen Schmidlin OMNIA (SIA 181) 180 x 90 cm	148255	1435187	1850-0056	231.00
Montagerahmen Schmidlin OMNIA (SIA 181) 180 x 100 cm	148253	1435188	1850-0057	231.00
Montagerahmen Schmidlin OMNIA (SIA 181) 190 x 90 cm	147547	1435131	1850-0092	231.00
Montagerahmen Schmidlin OMNIA (SIA 181) 200 x 90 cm	147548	1435132	1850-0093	231.00
Montagerahmen Schmidlin OMNIA zu ECK Duschwanne (SIA 181) 80x80 cm	148271		109878	232.00
Montagerahmen Schmidlin OMNIA zu ECK Duschwanne (SIA 181) 90x75 cm links			118095	232.00
Montagerahmen Schmidlin OMNIA zu ECK Duschwanne (SIA 181) 90x75 cm rechts			118094	232.00
Montagerahmen Schmidlin OMNIA zu ECK Duschwanne (SIA 181) 90x80 cm links			118097	232.00
Montagerahmen Schmidlin OMNIA zu ECK Duschwanne (SIA 181) 90x80 cm rechts			118096	232.00
Montagerahmen Schmidlin OMNIA zu ECK Duschwanne (SIA 181) 90x90 cm	148272		109879	232.00

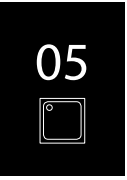

	SGVSB Nr.	ST Nr.	Artikel-Nr.	Preis CHF
Montagerahmen Schmidlin OMNIA zu ECK Duschwanne (SIA 181) 100x80 cm links	148267		118098	232.00
Montagerahmen Schmidlin OMNIA zu ECK Duschwanne (SIA 181) 100x80 cm rechts			118099	232.00
Montagerahmen Schmidlin OMNIA zu ECK Duschwanne (SIA 181) 100x90 cm links	148266		118100	232.00
Montagerahmen Schmidlin OMNIA zu ECK Duschwanne (SIA 181) 100x90 cm rechts			118101	232.00
Montagerahmen Schmidlin OMNIA zu ECK Duschwanne (SIA 181) 100x100 cm	148265		109872	232.00
Montagerahmen Schmidlin OMNIA zu ECK Duschwanne (SIA 181) 120x80 cm links			118103	232.00
Montagerahmen Schmidlin OMNIA zu ECK Duschwanne (SIA 181) 120x80 cm rechts			118102	232.00
Montagerahmen Schmidlin OMNIA zu ECK Duschwanne (SIA 181) 120x90 cm links			118104	232.00
Montagerahmen Schmidlin OMNIA zu ECK Duschwanne (SIA 181) 120x90 cm rechts			118105	232.00
Montagerahmen Schmidlin OMNIA VARIO (SIA 181), auf Mass, bis 129x125 cm	148159	1435199	2110-9999	237.00
Montagerahmen Schmidlin OMNIA VARIO (SIA 181), auf Mass, ab 130x76 cm		1435200	2110-9999	256.00
Montagerahmen Schmidlin OMNIA VARIO (SIA 181) 67x67 - 110x110 cm, zuschneidbar	148164		111723	203.00
Montagerahmen Schmidlin OMNIA VARIO (SIA 181) 111x67 - 190x125 cm, zuschneidbar	148165		111724	232.00

Schmidlin OMNIA Fussset (SIA 181)

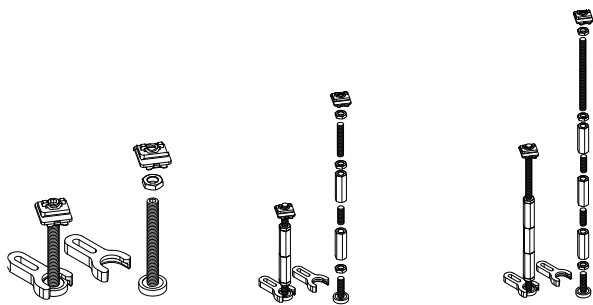

Montagehöhe 4,5 - 11 cm Montagehöhe 10 - 20 cm Montagehöhe 19 - 33 cm

Beinhaltet: 8 Stützen (schallisoliert)

	SGVSB Nr.	ST Nr.	Artikel-Nr.	Preis CHF
Montagehöhe 4.5 - 11 cm	148278	1435191	109859	225.00
Montagehöhe 10 - 20 cm	148279	1435192	109860	251.00
Montagehöhe 19 - 33 cm	148280	1435193	109861	281.00

Schmidlin OMNIA Fussset mit Dichtband (SIA 181)

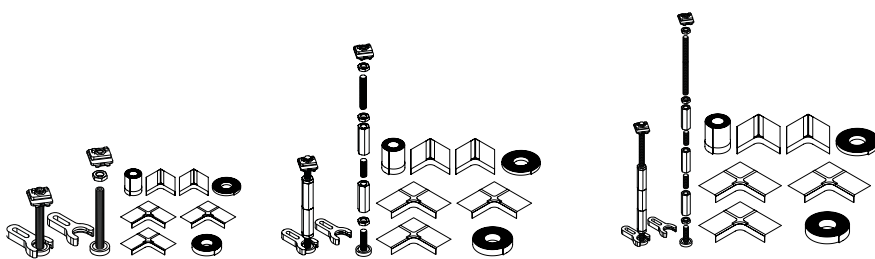

Montagehöhe 4,5 - 11 cm Montagehöhe 10 - 20 cm Montagehöhe 19 - 33 cm

Beinhaltet: 8 Stützen (schallisoliert), Dichtband 6 m, 2 Dichtecken, 3 Multi-Ecken, Schallschutzband, Distanzband

	SGVSB Nr.	ST Nr.	Artikel-Nr.	Preis CHF
Montagehöhe 4.5 - 11 cm	148275	1435194	109856	322.00
Montagehöhe 10 - 20 cm	148276	1435195	109857	333.00
Montagehöhe 19 - 33 cm	148277	1435196	109858	360.00



Schmidlin BASIC Duschwannen-Montagerahmen (SIA 181)

Für alle Duschwannen superflach, flach, tief. Benötigt Schmidlin BASIC Duschwannen-Fusset 4 (SIA 181)

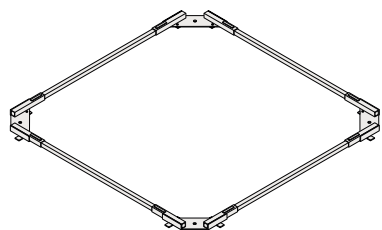

	SGVSB Nr.	ST Nr.	Artikel-Nr.	Preis CHF
zu Duschwanne 70 x 70 cm	147201	1435260	1222-0001	187.00
zu Duschwanne 75 x 75 cm	147221		1222-0002	187.00
zu Duschwanne 80 x 70 cm	147222		1222-0003	187.00
zu Duschwanne 80 x 75 cm	147202	1435263	1222-0004	187.00
zu Duschwanne 80 x 80 cm	147203	1435264	1222-0005	187.00
zu Duschwanne 85 x 70 cm	148284		1222-0058	187.00
zu Duschwanne 85 x 75 cm	148285		1222-0059	187.00
zu Duschwanne 85 x 80 cm	148286		1222-0060	187.00
zu Duschwanne 85 x 85 cm	148050		1222-0006	187.00
zu Duschwanne 90 x 60 cm	147223		1222-0007	187.00
zu Duschwanne 90 x 70 cm	147204	1435266	1222-0008	187.00
zu Duschwanne 90 x 75 cm	147205	1435267	1222-0009	187.00
zu Duschwanne 90 x 80 cm	147206	1435268	1222-0010	187.00
zu Duschwanne 90 x 85 cm	148051		1222-0011	187.00
zu Duschwanne 90 x 90 cm	147207	1435269	1222-0012	187.00
zu Duschwanne 95 x 70 cm	148287		1222-0061	187.00
zu Duschwanne 95 x 75 cm	148288		1222-0062	187.00
zu Duschwanne 95 x 80 cm	148289		1222-0063	187.00
zu Duschwanne 95 x 85 cm	148290		1222-0064	187.00
zu Duschwanne 95 x 90 cm	148291		1222-0065	187.00
zu Duschwanne 95 x 95 cm	148292		1222-0066	187.00
zu Duschwanne 100 x 70 cm	147208	1435270	1222-0013	187.00
zu Duschwanne 100 x 75 cm	147209	1435271	1222-0014	187.00
zu Duschwanne 100 x 80 cm	147210	1435272	1222-0015	187.00
zu Duschwanne 100 x 85 cm	148293		1222-0067	187.00
zu Duschwanne 100 x 90 cm	147211	1435273	1222-0016	187.00
zu Duschwanne 100 x 95 cm	148294		1222-0068	187.00
zu Duschwanne 100 x 100 cm	147212	1435274	1222-0017	187.00
zu Duschwanne 105 x 70 cm	148295		1222-0069	187.00
zu Duschwanne 105 x 75 cm	148296		1222-0070	187.00
zu Duschwanne 105 x 80 cm	148297		1222-0071	187.00
zu Duschwanne 105 x 85 cm	148298		1222-0072	187.00
zu Duschwanne 105 x 90 cm	148299		1222-0073	187.00
zu Duschwanne 105 x 95 cm	148300		1222-0074	187.00
zu Duschwanne 105 x 100 cm	148301		1222-0075	187.00
zu Duschwanne 110 x 70 cm	148052		1222-0018	187.00
zu Duschwanne 110 x 75 cm	148053		1222-0019	187.00
zu Duschwanne 110 x 80 cm	147213	1435275	1222-0020	187.00
zu Duschwanne 110 x 85 cm	148302		1222-0076	187.00
zu Duschwanne 110 x 90 cm	147214	1435276	1222-0021	187.00
zu Duschwanne 110 x 95 cm	148303		1222-0077	187.00
zu Duschwanne 110 x 100 cm	147226	1435261	1222-0022	187.00
zu Duschwanne 110 x 110 cm	148054		1222-0023	187.00
zu Duschwanne auf Mass - bis Länge 110 cm		1435283	1222-9999	212.00



	SGVSB Nr.	ST Nr.	Artikel-Nr.	Preis CHF
zu Duschwanne ECK 80 x 80 cm	147231	1435285	100489	210.00
zu Duschwanne ECK 90 x 75 cm (links/rechts)	148335		100491	210.00
zu Duschwanne ECK 90 x 80 cm (links/rechts)	148078		100492	210.00
zu Duschwanne ECK 90 x 90 cm (links/rechts)	147233	1435287	100490	210.00
zu Duschwanne ECK 100 x 80 cm (links/rechts)	147234		100485	210.00
zu Duschwanne ECK 100 x 90 cm (links/rechts)	148079		100484	210.00
zu Duschwanne ECK 100 x 100 cm	147235	1435289	100483	210.00
zu Duschwanne ECK 120 x 80 cm (links/rechts)	148080		100488	210.00
zu Duschwanne ECK 120 x 90 cm (links/rechts)	148081		100487	210.00
zu Duschwanne ECK 120 x 120 cm	148082		100486	210.00
zu Duschwanne CARO 80 x 80 cm (links/rechts)	147241		100494	229.00
zu Duschwanne CARO 90 x 75 cm (links/rechts)	147242		100496	229.00
zu Duschwanne CARO 90 x 80 cm (links/rechts)	148083		100497	229.00
zu Duschwanne CARO 90 x 90 cm	147243	1435292	100495	229.00
zu Duschwanne CARO 100 x 100 cm	147244	1435293	100493	229.00

Schmidlin BASIC Duschwannen-Fussset 4 (SIA 181)

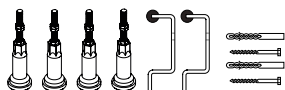

Beinhaltet: 4 Stützen (schallisoliert), 2 Wannenanker

Für Duschwannen bis 110 x 110 cm

	SGVSB Nr.	ST Nr.	Artikel-Nr.	Preis CHF
Montagehöhe 8 - 18 cm	147251	1435294	101202	96.00
Montagehöhe 14 - 22 cm	147252	1435295	101203	100.00
Montagehöhe 14 - 33 cm	147253	1435296	101204	153.00

Schmidlin BASIC Duschwannen-Fussset 4 mit Dichtband (SIA 181)

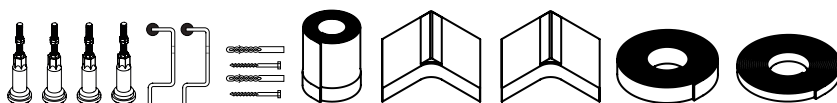

Beinhaltet: 4 Stützen (schallisoliert), 2 Wannenanker, Dichtband 4 m, 2 Dichtecken, Schallschutzband, Distanzband.

Für Duschwannen bis 110 x 110 cm

	SGVSB Nr.	ST Nr.	Artikel-Nr.	Preis CHF
Montagehöhe 8 - 18 cm	147254	1435254	108809	295.00
Montagehöhe 14 - 22 cm	147255	1435255	108810	299.00
Montagehöhe 14 - 33 cm	147262	1435256	108811	356.00



Schmidlin ULTIMO Duschwannenträger (SIA 181), für Duschwannen 2.5 / 3.5 cm und Duschflächen FLOOR, VIVA

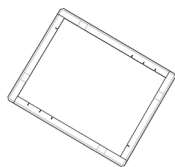

passen zu allen Schmidlin Duschwannen 2.5 / 3.5 cm und Duschflächen FLOOR, VIVA.

Inhalt: 4x EPS-Profil à 115 cm

	SGVSB Nr.	ST Nr.	Artikel-Nr.	Preis CHF
Schmidlin ULTIMO Duschwannenträger (SIA 181), für Duschwannen 2.5 / 3.5 cm und Duschflächen FLOOR, VIVA	147543	1111910	116487	103.00

Schmidlin Dichtband (SIA 181) für Badewannen und Duschwannen mit/ohne Zargen

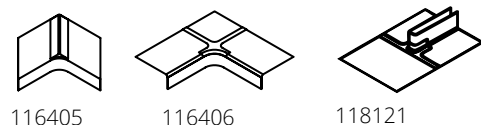
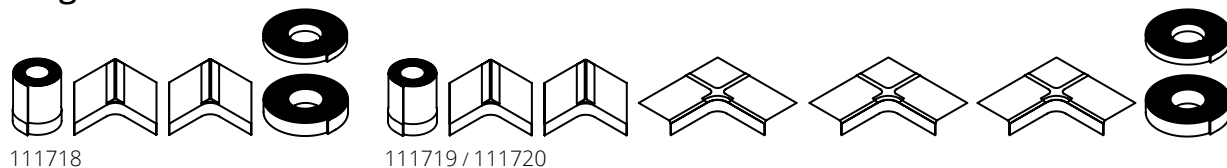

	SGVSB Nr.	ST Nr.	Artikel-Nr.	Preis CHF
Schmidlin Dichtband-Set für Badewannen und Duschwannen, Länge 4 m	886060	1461244	111718	259.00
Schmidlin Dichtband-Set für Badewannen und Duschwannen, bodeneben, Länge 4 m	886061	1461245	111719	306.00
Schmidlin Dichtband-Set für Badewannen und Duschwannen, Länge 6 m	886062	1461246	111720	326.00
Schmidlin Dichtecke			116405	26.00
Schmidlin Dicht-Multiecke			116406	39.00
Schmidlin 4D-Multiecke			118121	45.00

Schmidlin Schnitenschutzband



	SGVSB Nr.	ST Nr.	Artikel-Nr.	Preis CHF
Schmidlin Schnitenschutzband 6 m	886064		111722	101.00
Schmidlin Schnitenschutzband 20m	886065		111678	352.00

Schmidlin Wannenanker (SIA 181)

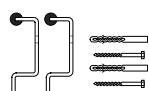

	SGVSB Nr.	ST Nr.	Artikel-Nr.	Preis CHF
Satz (2 Stück)	881620	1111930	101195	39.00



Schmidlin Zargengummiprofil (SIA 181)

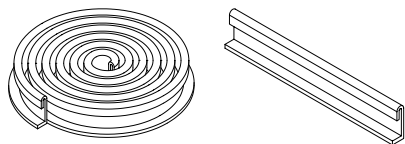

	SGVSB Nr.	ST Nr.	Artikel-Nr.	Preis CHF
Rolle zu 30 m	886069		101323	419.00
zugeschnitten auf 4 m	886068		101297	73.00
zugeschnitten auf 3 m	886067		101296	59.00
zugeschnitten auf 2 m	886066		101295	39.00
zugeschnitten, per Meter				32.00

Schmidlin Montagewinkel (SIA 181)



	SGVSB Nr.	ST Nr.	Artikel-Nr.	Preis CHF
für Zargenmontage, Satz (4 Stück)	881621	1461118	101196	22.00

Schmidlin Email-Reiniger / Schmidlin Trocknungstuch

Schonende Pflege und Reinigung aller Schmidlin Produkte aus glasierten Titanstahl. Der Schmidlin Email-Reiniger ist säurefrei und umweltfreundlich. Nicht empfohlen für Produkte mit Schmidlin GLASUR PLUS.



	SGVSB Nr.	ST Nr.	Artikel-Nr.	Preis CHF
Tube 200 ml	887005	8351220	100456	25.00
Schmidlin Trocknungstuch	217600		110926	22.30

AntiSlide Antirutschbehandlungs-Set



Anti-Rutsch Behandlung für Badewannen, Duschwannen und Duschflächen aus glasiertem Titanstahl.

	SGVSB Nr.	ST Nr.	Artikel-Nr.	Preis CHF
AntiSlide Antirutschbehandlungs-Set	887008		111673	303.00



Schmidlin Duschwannen: Garnituren

Ablaufgarnitur Schmidlin FLOW

passend zu allen Duschflächen
sowie zu Duschwannen superflach und flach



	SGVSB Nr.	ST Nr.	Artikel-Nr.	Preis CHF
Ablaufgarnitur Schmidlin FLOW 50, Ø 90 mm, Sperrwasserhöhe 50 mm, ohne Ablaufdeckel	146255	1311701	109862	169.00
Ablaufgarnitur Schmidlin FLOW 30, Ø 90 mm, Sperrwasserhöhe 30 mm, ohne Ablaufdeckel	146256		109863	169.00
Schmidlin Ablaufdeckel 90, Kunststoff, verchromt	851518.501	1311698.501	100384	51.00
Schmidlin Ablaufdeckel 90, Kunststoff, weiss	851518.100	1311698.100	100450	94.00
Schmidlin Ablaufdeckel 90, Stahl-Email, weiss emailliert	851622.100	1311699.100	1740-0001	164.00
Schmidlin Ablaufdeckel 90, Stahl-Email, anthrazit matt emailliert	851622.391		1740-0062	164.00
Schmidlin Ablaufdeckel 90, Stahl-Email, dunkelgrau matt emailliert	851622.337		1740-0061	164.00
Schmidlin Ablaufdeckel 90, Stahl-Email, übrige Farben	851622.xxx		1740-9999	164.00
Schmidlin Ablaufdeckel 90, Stahl-Email, übrige Farben, ANTIGLISS PRO			1740-9999	217.00
Schmidlin Ablaufdeckel 90, Stahl-Email, übrige Farben, AQUAGRIP			1740-9999	217.00
Schmidlin Ablaufdeckel 90, Stahl-Email, übrige Farben, GLASUR PLUS			1740-9999	198.00

| **Ablaufleistung:** 0.55 l/sek, 33 l/min

Ablaufgarnitur Viega Domoplex

passend zu allen Schmidlin Duschwannen mit 52 mm Ablaufloch

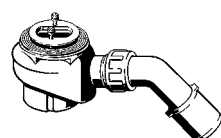

	SGVSB Nr.	ST Nr.	Artikel-Nr.	Preis CHF
Viega Domoplex Ablaufgarnitur, Funktionseinheit, mit Ablaufloch Ø 52 mm, ohne Ablaufdeckel (130817)	851595		100185	75.00
Viega Ablaufdeckel zu Domoplex, Ø 75 mm, verchromt (649968)	851596.501		100381	34.00
Viega Ablaufdeckel zu Domoplex, weiss (140342)			100195	95.00

| **Ablaufleistung:** 0.53 l/sek, 32 l/min

05



Ablaufgarnitur Viega Tempoplex

passend zu allen Schmidlin Duschwannen und Duschflächen mit 90 mm Ablaufloch

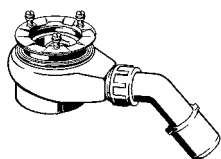

100328

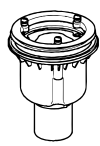

117800

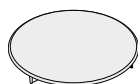

	SGVSB Nr.	ST Nr.	Artikel-Nr.	Preis CHF
Viega Ablaufgarnitur Tempoplex, Funktionseinheit (575625)	851592	1422221	100328	77.00
Viega Ablaufgarnitur Tempoplex, Funktionseinheit, Ablaufrohr senkrecht (801793)			117800	74.85
Viega Ablaufdeckel zu Tempoplex, Kunststoff, verchromt (649982)	851593.501		100383	38.00
Viega Ablaufdeckel zu Tempoplex, Kunststoff, weiss (560805)			100313	95.00
Schmidlin Ablaufdeckel 90, Kunststoff, verchromt	851518.501	1311698.501	100384	51.00
Schmidlin Ablaufdeckel 90, Kunststoff, weiss	851518.100	1311698.100	100450	94.00
Schmidlin Ablaufdeckel 90, Stahl-Email, weiss emailliert	851622.100	1311699.100	1740-0001	164.00
Schmidlin Ablaufdeckel 90, Stahl-Email, anthrazit matt emailliert	851622.391		1740-0062	164.00
Schmidlin Ablaufdeckel 90, Stahl-Email, dunkelgrau matt emailliert	851622.337		1740-0061	164.00
Schmidlin Ablaufdeckel 90, Stahl-Email, übrige Farben	851622.xxx		1740-9999	164.00
Schmidlin Ablaufdeckel 90, Stahl-Email, übrige Farben, ANTIGLISS PRO			1740-9999	217.00
Schmidlin Ablaufdeckel 90, Stahl-Email, alpinweiss, AQUAGRIP			1740-9999	217.00
Schmidlin Ablaufdeckel 90, Stahl-Email, alpinweiss, GLASUR PLUS			1740-9999	198.00

| **Ablaufleistung:** 0.64 l/sek, 38 l/min

Ablaufgarnitur Viega Tempoplex 60 mm

passend zu allen Schmidlin Duschwannen und Duschflächen mit 90 mm Ablaufloch, Höhe 60 mm, Sperrwasserhöhe 30 mm

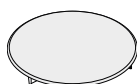
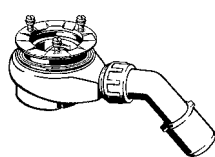

	SGVSB Nr.	ST Nr.	Artikel-Nr.	Preis CHF
Viega Ablaufgarnitur Tempoplex 60 mm, Funktionseinheit, Ø 90 mm (634117)	851343	1422222	100377	73.80
Viega Ablaufdeckel zu Tempoplex, Kunststoff, verchromt (649982)	851593.501		100383	38.00
Viega Ablaufdeckel zu Tempoplex, Kunststoff, weiss (560805)			100313	95.00
Schmidlin Ablaufdeckel 90, Kunststoff, verchromt	851518.501	1311698.501	100384	51.00
Schmidlin Ablaufdeckel 90, Kunststoff, weiss	851518.100	1311698.100	100450	94.00
Schmidlin Ablaufdeckel 90, Stahl-Email, weiss emailliert	851622.100	1311699.100	1740-0001	161.00
Schmidlin Ablaufdeckel 90, Stahl-Email, anthrazit matt emailliert	851622.391		1740-0062	164.00
Schmidlin Ablaufdeckel 90, Stahl-Email, dunkelgrau matt emailliert	851622.337		1740-0061	164.00
Schmidlin Ablaufdeckel 90, Stahl-Email, übrige Farben	851622.xxx		1740-9999	164.00
Schmidlin Ablaufdeckel 90, Stahl-Email, übrige Farben, ANTIGLISS PRO			1740-9999	217.00
Schmidlin Ablaufdeckel 90, Stahl-Email, übrige Farben, AQUAGRIP			1740-9999	217.00
Schmidlin Ablaufdeckel 90, Stahl-Email, übrige Farben, GLASUR PLUS			1740-9999	198.00

| **Ablaufleistung:** 0.50 l/sek, 30 l/min

05



Ablaufgarnitur Viega Tempoplex Plus

passend zu allen Schmidlin Duschwannen und Duschflächen mit 90 mm Ablaufloch

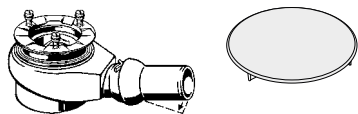

	SGVSB Nr.	ST Nr.	Artikel-Nr.	Preis CHF
Viega Ablaufgarnitur Tempoplex Plus, Funktionseinheit (559991)	851132	1422223	100311	107.00
Viega Ablaufdeckel zu Tempoplex, Kunststoff, verchromt (649982)	851593.501		100383	38.00
Viega Ablaufdeckel zu Tempoplex, Kunststoff, weiss (560805)			100313	95.00
Schmidlin Ablaufdeckel 90, Kunststoff, verchromt	851518.501	1311698.501	100384	51.00
Schmidlin Ablaufdeckel 90, Kunststoff, weiss	851518.100	1311698.100	100450	94.00
Schmidlin Ablaufdeckel 90, Stahl-Email, weiss emailliert	851622.100	1311699.100	1740-0001	164.00
Schmidlin Ablaufdeckel 90, Stahl-Email, anthrazit matt emailliert	851622.391		1740-0062	164.00
Schmidlin Ablaufdeckel 90, Stahl-Email, dunkelgrau matt emailliert	851622.337		1740-0061	164.00
Schmidlin Ablaufdeckel 90, Stahl-Email, übrige Farben	851622.xxx		1740-9999	164.00
Schmidlin Ablaufdeckel 90, Stahl-Email, übrige Farben, ANTIGLISS PRO			1740-9999	217.00
Schmidlin Ablaufdeckel 90, Stahl-Email, alpinweiss, AQUAGRIP			1740-9999	217.00
Schmidlin Ablaufdeckel 90, Stahl-Email, übrige Farben, GLASUR PLUS			1740-9999	198.00

Ablaufleistung: 0.85 l/sek, 51 l/min

Ablaufgarnitur Schmidlin VERTICAL

passend zu allen Schmidlin Duschwannen mit 90 mm Ablaufloch

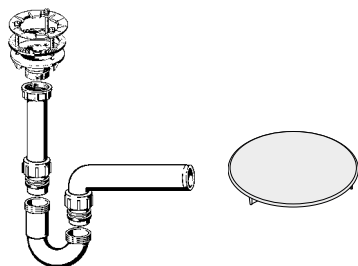

	SGVSB Nr.	ST Nr.	Artikel-Nr.	Preis CHF
Ablaufgarnitur VERTICAL 90 mm mit senkrechtem Ablauf (ohne Ablaufdeckel)	851621		100379	107.00
Viega Ablaufdeckel zu Tempoplex, Kunststoff, verchromt (649982)	851593.501		100383	38.00
Viega Ablaufdeckel zu Tempoplex, Kunststoff, weiss (560805)			100313	95.00
Schmidlin Ablaufdeckel 90, Kunststoff, verchromt	851518.501	1311698.501	100384	51.00
Schmidlin Ablaufdeckel 90, Kunststoff, weiss	851518.100	1311698.100	100450	94.00
Schmidlin Ablaufdeckel 90, Stahl-Email, weiss emailliert	851622.100	1311699.100	1740-0001	164.00
Schmidlin Ablaufdeckel 90, Stahl-Email, anthrazit matt emailliert	851622.391		1740-0062	164.00
Schmidlin Ablaufdeckel 90, Stahl-Email, dunkelgrau matt emailliert	851622.337		1740-0061	164.00
Schmidlin Ablaufdeckel 90, Stahl-Email, übrige Farben	851622.xxx		1740-9999	164.00
Schmidlin Ablaufdeckel 90, Stahl-Email, übrige Farben, ANTIGLISS PRO			1740-9999	217.00
Schmidlin Ablaufdeckel 90, Stahl-Email, alpinweiss, AQUAGRIP			1740-9999	217.00
Schmidlin Ablaufdeckel 90, Stahl-Email, übrige Farben, GLASUR PLUS			1740-9999	198.00

Ablaufleistung: 0.53 l/sek, 32 l/min



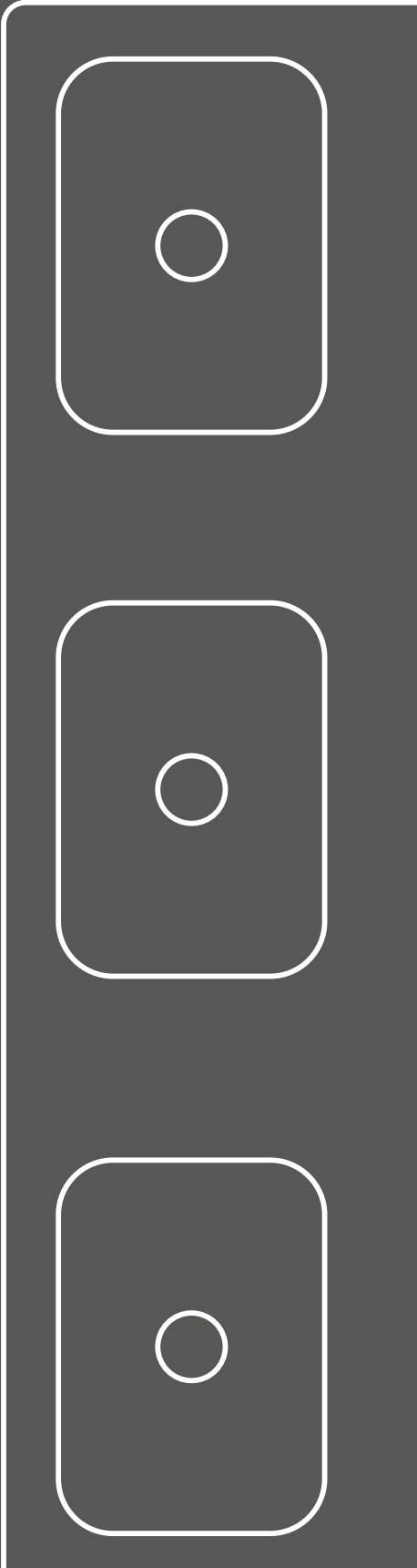
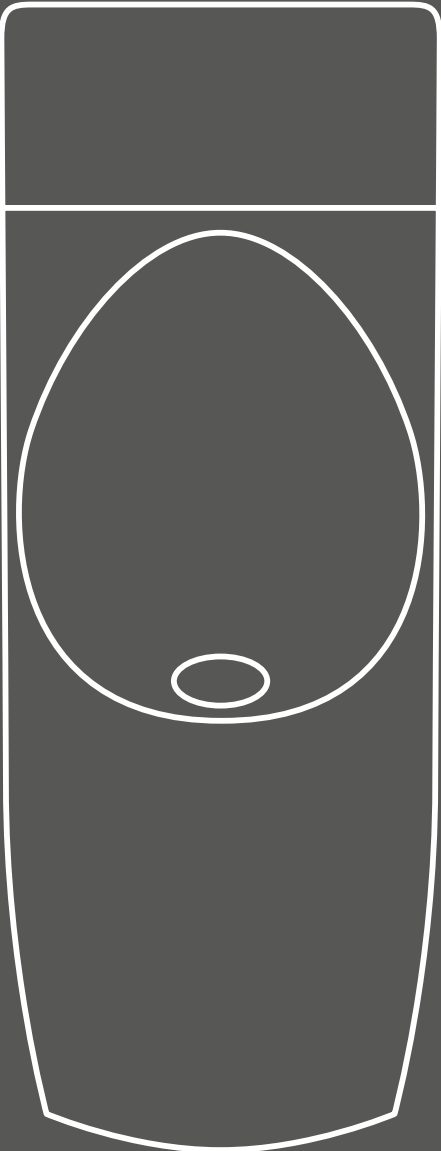

Schmidlin ECOPUR

Schmidlin ECOPUR 100 - wasserlos

inkl. Montageplatte, Hybridventil und Schürze, ohne Ablaufbogen

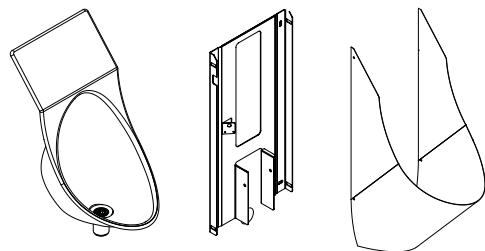

	SGVSB Nr.	ST Nr.	Artikel-Nr.	Preis CHF
Schmidlin ECOPUR 100, wasserlos mit Hybridventil Beckenfarbe weiss, Schürzenfarbe lichtgrau	334330	3421310	1677-0001	1157.00
Schmidlin ECOPUR 100, wasserlos mit Hybridventil Beckenfarbe Farbklasse II, III, V [FA0_ _], Schürzenfarbe lichtgrau			1677-9999	1270.00
Schmidlin ECOPUR 100, wasserlos mit Hybridventil Beckenfarbe Farbklasse IV [FA0_ _], Schürzenfarbe lichtgrau			1677-9999	1472.00

Schmidlin ECOPUR 100D - wasserlos mit Werbescheibe

inkl. Montageplatte, Hybridventil und Schürze. Aufrüstbar mit elektronischem 10-Zoll-Werbedisplay, ohne Ablaufbogen

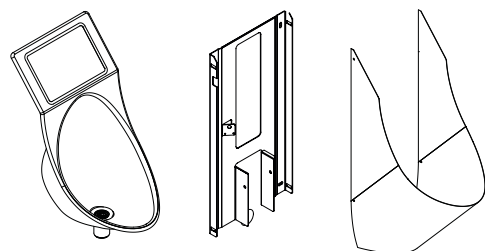

	SGVSB Nr.	ST Nr.	Artikel-Nr.	Preis CHF
Schmidlin ECOPUR 100D, wasserlos mit Hybridventil und Werbescheibe, Beckenfarbe weiss, Schürzenfarbe lichtgrau	334331		1677-0002	1440.00
Schmidlin ECOPUR 100D, wasserlos mit Hybridventil und Werbescheibe, Beckenfarbe Farbklasse II, III, V [FA0_ _], Schürzenfarbe lichtgrau			1677-9999	1553.00
Schmidlin ECOPUR 100D, wasserlos mit Hybridventil und Werbescheibe, Beckenfarbe Farbklasse IV [FA0_ _], Schürzenfarbe lichtgrau			1677-9999	1755.00

Schmidlin ECOPUR 200W - mit Wartungsspülung

inkl. Montageplatte, Hybridventil und Schürze, ohne Ablaufbogen

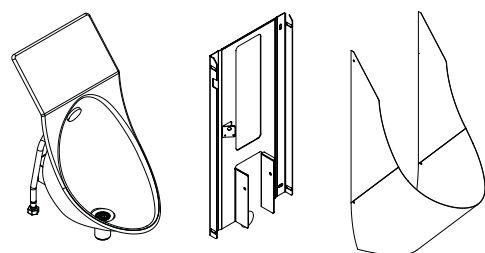

	SGVSB Nr.	ST Nr.	Artikel-Nr.	Preis CHF
Schmidlin ECOPUR 200W, Wartungsspülung mit Hybridventil, Beckenfarbe weiss, Schürzenfarbe lichtgrau	334333	3421315	1677-0004	1689.00
Schmidlin ECOPUR 200W, Wartungsspülung mit Hybridventil, Beckenfarbe Farbklasse II, III, V [FA0_ _], Schürzenfarbe lichtgrau			1677-9999	1802.00
Schmidlin ECOPUR 200W, Wartungsspülung mit Hybridventil, Beckenfarbe Farbklasse IV [FA0_ _], Schürzenfarbe lichtgrau			1677-9999	2004.00

Schmidlin ECOPUR 200WD - mit Wartungsspülung und Werbescheibe

inkl. Montageplatte, Hybridventil und Schürze. Aufrüstbar mit elektronischem 10-Zoll-Werbedisplay, ohne Ablaufbogen

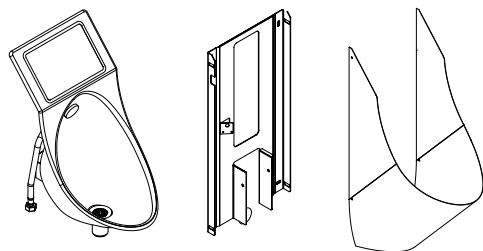

	SGVSB Nr.	ST Nr.	Artikel-Nr.	Preis CHF
Schmidlin ECOPUR 200WD, Wartungsspülung mit Hybridventil und Werbescheibe, Beckenfarbe weiss, Schürzenfarbe lichtgrau	334336		1677-0007	1973.00
Schmidlin ECOPUR 200WD, Wartungsspülung mit Hybridventil und Werbescheibe, Beckenfarbe Farbklasse II, III, V [FA0_ _], Schürzenfarbe lichtgrau			1677-9999	2086.00
Schmidlin ECOPUR 200WD, Wartungsspülung mit Hybridventil und Werbescheibe, Beckenfarbe Farbklasse IV [FA0_ _], Schürzenfarbe lichtgrau			1677-9999	2288.00

Schmidlin ECOPUR 200S - mit Siphon und Benutzungsspülung

inkl. Montageplatte, Siphon und Schürze, ohne Ablaufbogen

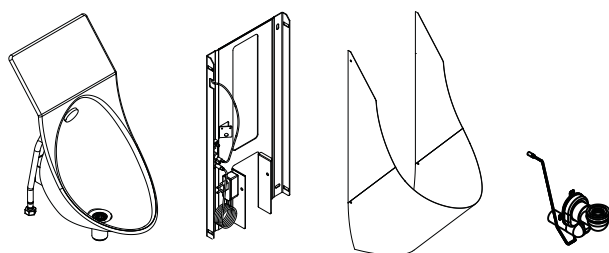

	SGVSB Nr.	ST Nr.	Artikel-Nr.	Preis CHF
Schmidlin ECOPUR 200S, Spülung mit Siphon, Beckenfarbe weiss, Schürzenfarbe lichtgrau	334334	3421316	1677-0005	1797.00
Schmidlin ECOPUR 200S, Spülung mit Siphon, Beckenfarbe Farbklasse II, III, V [FA0_ _], Schürzenfarbe lichtgrau			1677-9999	1910.00
Schmidlin ECOPUR 200S, Spülung mit Siphon, Beckenfarbe Farbklasse IV [FA0_ _], Schürzenfarbe lichtgrau			1677-9999	2112.00

Schmidlin ECOPUR 200SD - mit Siphon, Benutzungsspülung und Werbescheibe

inkl. Montageplatte, Siphon und Schürze. Aufrüstbar mit elektronischem 10-Zoll-Werbedisplay, ohne Ablaufbogen

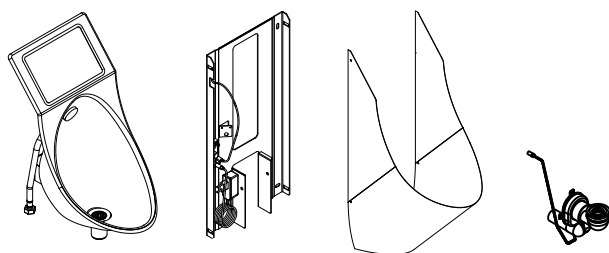

	SGVSB Nr.	ST Nr.	Artikel-Nr.	Preis CHF
Schmidlin ECOPUR 200SD, Spülung mit Siphon, Beckenfarbe weiss, Schürzenfarbe lichtgrau	334337		1677-0008	2080.00
Schmidlin ECOPUR 200SD, Spülung mit Siphon, Beckenfarbe Farbklasse II, III, V [FA0_ _], Schürzenfarbe lichtgrau			1677-9999	2193.00
Schmidlin ECOPUR 200SD, Spülung mit Siphon, Beckenfarbe Farbklasse IV [FA0_ _], Schürzenfarbe lichtgrau			1677-9999	2395.00

Schmidlin ECOPUR: Optionen / Zubehör

Schmidlin GreenSteel



ECOPUR aus CO2-reduziertem Stahl
Mehr Informationen S. 226

	SGVSB Nr.	Aufpreis
GreenSteel 25 - zu allen Urinalen	100974	2.00
GreenSteel 50 - zu allen Urinalen	100975	3.00
GreenSteel 100 - zu allen Urinalen	100976	5.00

Trennwand zu Schmidlin ECOPUR, 800 x 340 mm

inkl. Befestigungszubehör

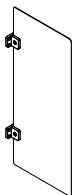

passend zu allen Schmidlin ECOPUR Varianten

	SGVSB Nr.	ST Nr.	Artikel-Nr.	Preis CHF
Urinal-Trennwand zu Schmidlin ECOPUR, weiss	334335	3482301	1831-0001	553.00
Urinal-Trennwand zu Schmidlin ECOPUR, Farbklasse II, III, V [FA0_ _]			1831-9999	677.00
Urinal-Trennwand zu Schmidlin ECOPUR, Farbklasse IV [FA0_ _]			1831-9999	861.00

Schürze in anderer Farbe

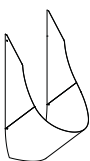

	SGVSB Nr.	ST Nr.	Artikel-Nr.	Preis CHF
1 Stk.				481.00
2 Stk., pro Stück				276.00
3 Stk., pro Stück				183.00
ab 4 Stk., pro Stück				141.00

Schmidlin Ablaufbogenset zu ECOPUR 100 / 100D / 200W / 200WD

Beinhaltet: Ablaufbogen 1½ x 40 x 270, Dichtung DM 30/39, Steckdichtung 40 mm

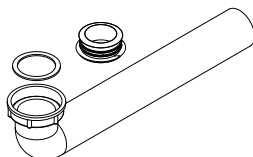

	SGVSB Nr.	ST Nr.	Artikel-Nr.	Preis CHF
Schmidlin Ablaufbogenset zu ECOPUR 100 / 100D / 200W / 200WD	851091	8112621	108571	37.00

Hybridventil zu Schmidlin ECOPUR 100 / 100D / 200W / 200WD

	SGVSB Nr.	ST Nr.	Artikel-Nr.	Preis CHF
Hybridventil zu Schmidlin ECOPUR 100 / 100D / 200W / 200WD	31500		108560	73.00

Batterie-Pack zu Schmidlin ECOPUR

Batterien (4 x AA) nicht im Lieferumfang enthalten



	SGVSB Nr.	ST Nr.	Artikel-Nr.	Preis CHF
Batterie-Pack zu Schmidlin ECOPUR 200W/200S	109169		109169	91.00

Elektronischer 10.1 Zoll Werbedisplay

zu Schmidlin ECOPUR 100D / 200WD / 200SD

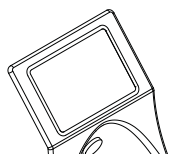

	SGVSB Nr.	ST Nr.	Artikel-Nr.	Preis CHF
Elektronischer 10.1 Zoll Werbedisplay zu Schmidlin ECOPUR 100D / 200WD / 200SD USB (Laden von Inhalten auf das Display mit USB-Stick)	334338		109477	652.00
Elektronischer 10.1 Zoll Werbedisplay zu Schmidlin ECOPUR 100D / 200WD / 200SD CMS (Laden von Inhalten auf das Display via Web-Interface)			111299	652.00

CMS (Content Management System) zu Schmidlin ECOPUR

Lizenz und Hostingkosten

	SGVSB Nr.	ST Nr.	Artikel-Nr.	Preis CHF
CMS-Lizenzkosten für 1 Schmidlin ECOPUR, einmalig			V00101	200.00
CMS-Lizenzkosten für 2 Schmidlin ECOPUR, einmalig			V00102	240.00
CMS-Lizenzkosten für 3 Schmidlin ECOPUR, einmalig			V00103	280.00
CMS-Lizenzkosten für 4 Schmidlin ECOPUR, einmalig			V00104	320.00
CMS-Lizenzkosten für 5 Schmidlin ECOPUR, einmalig			V00105	360.00
CMS-Lizenzkosten für > 5 Schmidlin ECOPUR, einmalig				auf Anfrage
Unterschiedliche Inhalte auf mehreren Schmidlin ECOPUR, pro zusätzliches Image			V00200	120.00
Hostingkosten für 1 - 4 Schmidlin ECOPUR, jährlich			V00201	60.00
Hostingkosten für 5 - 9 Schmidlin ECOPUR, jährlich			V00202	100.00
Hostingkosten für 10 - 24 Schmidlin ECOPUR, jährlich			V00203	200.00
Hostingkosten für 24 - 49 Schmidlin ECOPUR, jährlich			V00204	300.00
Hostingkosten für > 49 Schmidlin ECOPUR, jährlich				auf Anfrage

Schmidlin PUBLIC Waschbecken

Randhöhe 12.5 / 14 cm

Breite und Tiefe sowie Anzahl Becken und Beckenpositionen frei wählbar, mit/ohne Armaturenlöcher, ohne Überlauf

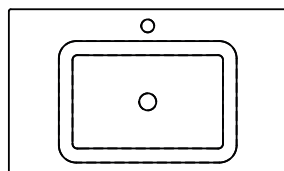
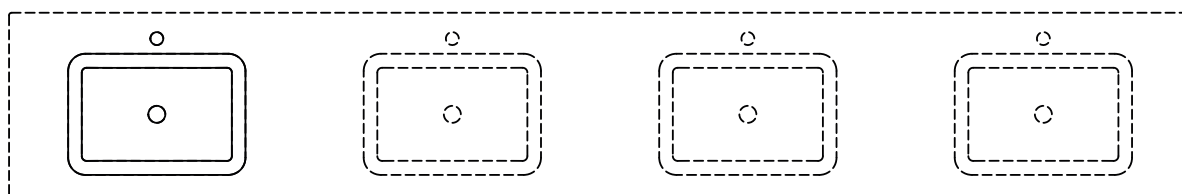

Schmidlin MERO
Breite: 55 - 320 cm
Tiefe: 40 - 55 cm

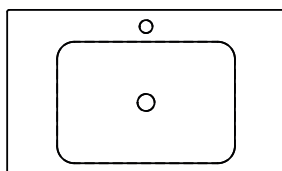

Schmidlin LOTUS
Breite: 55 - 320 cm
Tiefe: 40 - 55 cm

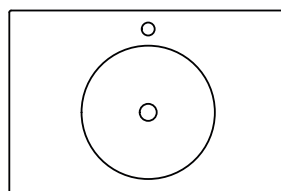

Schmidlin ORBIS
Breite: 44 - 320 cm
Tiefe: 44 - 50 cm

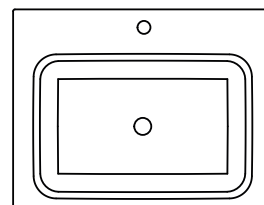

Schmidlin QUADRO
Breite: 65 - 320 cm
Tiefe: 48 - 55 cm

Preis pro Becken	Artikel-Nr.	Preis / Stk. CHF
Schmidlin MERO PUBLIC, pro Becken	2297-9999	366.00
Schmidlin LOTUS PUBLIC, pro Becken	2305-9999	366.00
Schmidlin ORBIS PUBLIC, pro Becken	2293-9999	349.00
Schmidlin QUADRO PUBLIC, pro Becken	2302-9999	427.00

Aufpreis Länge	+ Aufpreis
< 150 cm	1363.00
151 - 200 cm	1635.00
201 - 250 cm	1908.00
251 - 300 cm	2181.00
301 - 320 cm	2373.00

Optionen	SGVSB Nr.	Seite	+ Aufpreis
mit Überlaufloch (Schmidlin MERO PUBLIC, Schmidlin ORBIS PUBLIC)			0.00
Schmidlin GreenSteel 25	100971	226	5.00
Schmidlin GreenSteel 50	100972	226	10.00
Schmidlin GreenSteel 100	100973	226	20.00
Farbklasse II (nur schwarz matt) [FA0_ _]		237	228.00
GLASUR PLUS [OV01]		68	184.00
Lochbohrung für Schmidlin Seifenspender [SSP02]		68	88.00
Runde Lochbohrung nach Mass [WT_ALS02]		69	121.00
Schmidlin Kosmetiktuchspender [KTS_ _]		70	304.00
Lochbohrung für Steckdose [STP_ _]		69	191.00
Abwurfiring, Ø 15 cm, Edelstahl gebürstet			326.00
Abwurfiring Ø 19.5 cm, Edelstahl gebürstet			447.00

Zubehör	Seite
Schmidlin Seifenspender	Seite 73

Ab- und Überlaufgarnituren	Seite
Ablaufventile	Seite 74
Ab- & Überlaufgarnituren	Seite 75

Berechnungsbeispiel:

PUBLIC Waschbecken, Schmidlin MERO mit 3 Becken, Gesamtlänge 290 cm, alpinweiss
Grundpreis Länge: CHF 2181.00 + Preis pro Becken: 3x CHF 366.00 (CHF 1098.00) = CHF 3279.00

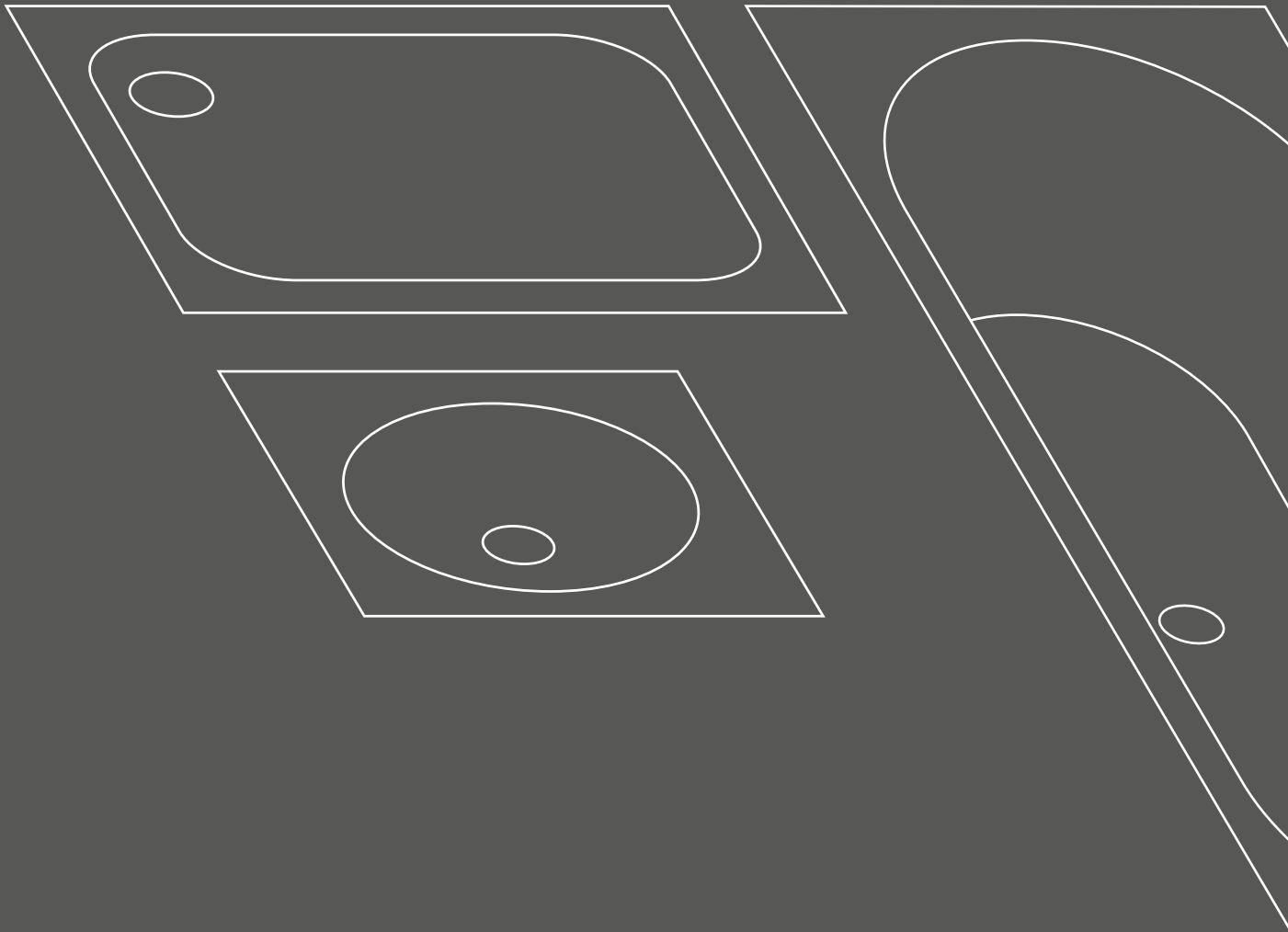

Schmidlin SWISS LINE

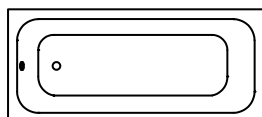

Länge	Breite	Tiefe	SGVSB Nr.	ST Nr.	Artikel-Nr.	Preis CHF
160	70	42	111606	1111311	1440-0001	632.00
170	70	42	111607	1111313	1547-0001	636.00
170	75	42	111608	1111314	1737-0001	663.00
180	80	42	111609	1111315	1420-0001	782.00

Optionen	Seite	+	Aufpreis
Schmidlin GreenSteel	130		ab 9.00
ANTIGLISS PRO [GT01]	130		236.00
AQUAGRIP [GT04]	130		236.00
GLASUR PLUS [OV01]	130		259.00

Montagesets mit Badewannenenträger INFINITY	SGVSB Nr.	ST Nr.	Artikel-Nr.	Preis CHF
Schmidlin SWISS LINE Badewannen-Montageset mit Badewannenenträger INFINITY, mit Schmidlin INFINITY Badewannenenträger (SIA 181), Dichtband-Set, Viega Multiplex 560 mm, Viega Ausstattungsset M5	118890	1111265	117196	459.00
Schmidlin SWISS LINE Badewannen-Montageset mit Badewannenenträger INFINITY, mit Schmidlin INFINITY Badewannenenträger (SIA 181), Dichtband-Set, Viega Multiplex Trio 560 mm, Viega Ausstattungsset MT5	118891	1111266	117197	689.00
Schmidlin SWISS LINE Badewannen-Montageset mit Badewannenenträger INFINITY, mit Schmidlin INFINITY Badewannenenträger (SIA 181), Dichtband-Set, Wannengarnitur und Fertigbauset Geberit	118892	1111267	117198	503.00
Schmidlin SWISS LINE Badewannen-Montageset mit Badewannenenträger INFINITY, mit Schmidlin INFINITY Badewannenenträger (SIA 181), Dichtband-Set, Wannengarnitur mit Zulauf und Fertigbauset Geberit	118893	1111268	117199	689.00
Schmidlin INFINITY BOARD 1, (Nischeneinbau)	118887	1111907	117189	65.00
Schmidlin INFINITY BOARD 2, (Eckeinbau)	118888	1111908	117192	100.00
Schmidlin INFINITY BOARD 3, (Wand)	118889	1111909	117193	135.00
Schmidlin INFINITY Bit-Verlängerung	118880	1111414	117325	22.00

Montagesets mit Badewannen-Fussset	SGVSB Nr.	ST Nr.	Artikel-Nr.	Preis CHF
Schmidlin SWISS LINE Badewannen-Fussset (SIA 181), mit Schmidlin Badewannen-Fussset (SIA 181), Dichtband-Set, Viega Multiplex 560 mm, Viega Ausstattungsset M5	148085	1111269	101212	190.00
Schmidlin SWISS LINE Badewannen-Fussset (SIA 181), mit Schmidlin Badewannen-Fussset (SIA 181), Dichtband-Set, Viega Multiplex Trio 560 mm, Viega Ausstattungsset MT5	148089	1111270	109536	410.00
Schmidlin SWISS LINE Badewannen-Fussset (SIA 181), mit Schmidlin Badewannen-Fussset (SIA 181), Dichtband-Set, Wannengarnitur und Fertigbauset Geberit	148138	1431161	110954	232.00
Schmidlin SWISS LINE Badewannen-Fussset (SIA 181), mit Schmidlin Badewannen-Fussset (SIA 181), Dichtband-Set, Wannengarnitur mit Zulauf und Fertigbauset Geberit	148139	1431162	110956	410.00

Zubehör zu Badewannen-Montagesystem mit Fussset	SGVSB Nr.	ST Nr.	Artikel-Nr.	Preis CHF
Schürzenset für Nischeneinbau (Schürze Längsseite), inkl. Schmidlin Vormauerungsband, ohne Montageschaum	881622	1111271	107618	308.00
Schürzenset für Eckeinbau (Schürze Längsseite, Schürze Breitseite), inkl. Schmidlin Vormauerungsband, ohne Montageschaum	881623	1111272	107619	460.00
Schürzenset 3 Seiten (Schürze Längsseite, 2x Schürze Breitseite), inkl. Schmidlin Vormauerungsband, ohne Montageschaum	881624	1111273	107620	631.00

Montagesets nur zusammen mit Schmidlin Badewannen SWISS LINE erhältlich

Schmidlin SWISS LINE DUO

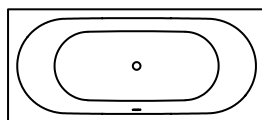

Länge	Breite	Tiefe	SGVSB Nr.	ST Nr.	Artikel-Nr.	Preis CHF
170	75	42	111610	1111318	1867-0001	1072.00
180	80	42	111611	1111319	1940-0001	1207.00

Optionen	Seite	+	Aufpreis
Schmidlin GreenSteel	130		ab 9.00
ANTIGLISS PRO [GT01]	130		236.00
AQUAGRIP [GT04]	130		236.00
GLASUR PLUS [OV01]	130		259.00

Montagesets mit Badewannenträger INFINITY	SGVSB Nr.	ST Nr.	Artikel-Nr.	Preis CHF
Schmidlin SWISS LINE DUO Badewannen-Montageset mit Badewannenträger INFINITY, mit Schmidlin INFINITY Badewannenträger (SIA 181), Dichtband-Set, Viega Multiplex 725 mm, Viega Ausstattungsset M5	118894	1111274	117200	473.00
Schmidlin SWISS LINE DUO Badewannen-Montageset mit Badewannenträger INFINITY, mit Schmidlin INFINITY Badewannenträger (SIA 181), Dichtband-Set, Viega Multiplex Trio 725 mm, Viega Ausstattungsset MT5	118895	1111275	117201	707.00
Schmidlin SWISS LINE DUO Badewannen-Montageset mit Badewannenträger INFINITY, mit Schmidlin INFINITY Badewannenträger (SIA 181), Dichtband-Set, Wannengarnitur und Fertigbauset Geberit	118896	1111276	117202	537.00
Schmidlin SWISS LINE DUO Badewannen-Montageset mit Badewannenträger INFINITY, mit Schmidlin INFINITY Badewannenträger (SIA 181), Dichtband-Set, Wannengarnitur mit Zulauf und Fertigbauset Geberit	118897	1111277	117203	707.00
Schmidlin INFINITY BOARD 1, (Nischeneinbau)	118887	1111907	117189	65.00
Schmidlin INFINITY BOARD 2, (Eckeinbau)	118888	1111908	117192	100.00
Schmidlin INFINITY BOARD 3, (Wand)	118889	1111909	117193	135.00
Schmidlin INFINITY Bit-Verlängerung	118880	1111414	117325	22.00

Montagesets mit Badewannen-Fussset	SGVSB Nr.	ST Nr.	Artikel-Nr.	Preis CHF
Schmidlin SWISS LINE DUO Badewannen-Fussset (SIA 181), mit Schmidlin Badewannen-Fussset (SIA 181), Dichtband-Set, Viega Multiplex 725 mm, Viega Ausstattungsset M5	148087	1111278	109518	201.00
Schmidlin SWISS LINE DUO Badewannen-Fussset (SIA 181), mit Schmidlin Badewannen-Fussset (SIA 181), Dichtband-Set, Viega Multiplex Trio 725 mm, Viega Ausstattungsset MT5	148091	1111279	109538	426.00
Schmidlin SWISS LINE DUO Badewannen-Fussset (SIA 181), mit Schmidlin Badewannen-Fussset (SIA 181), Dichtband-Set, Wannengarnitur und Fertigbauset Geberit	148142	1431165	110958	262.00
Schmidlin SWISS LINE DUO Badewannen-Fussset (SIA 181), mit Schmidlin Badewannen-Fussset (SIA 181), Dichtband-Set, Wannengarnitur mit Zulauf und Fertigbauset Geberit	148143	1431166	110960	426.00

Zubehör zu Badewannen-Montagesystem mit Fussset	SGVSB Nr.	ST Nr.	Artikel-Nr.	Preis CHF
Schürzenset für Nischeneinbau (Schürze Längsseite), inkl. Schmidlin Vormauerungsband, ohne Montageschaum	881622	1111271	107618	308.00
Schürzenset für Eckeinbau (Schürze Längsseite, Schürze Breitseite), inkl. Schmidlin Vormauerungsband, ohne Montageschaum	881623	1111272	107619	460.00
Schürzenset 3 Seiten (Schürze Längsseite, 2x Schürze Breitseite), inkl. Schmidlin Vormauerungsband, ohne Montageschaum	881624	1111273	107620	631.00

I Montagesets nur zusammen mit Schmidlin Badewannen SWISS LINE DUO erhältlich



Schmidlin Duschwannen SWISS LINE

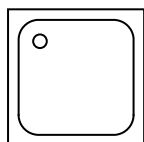

80 cm - 90 cm

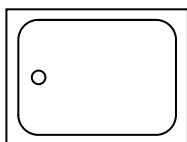

100 cm - 120 cm

Länge	Breite	Tiefe	SGVSB Nr.	ST Nr.	Artikel-Nr.	Preis CHF
90	90	8	141696	1311031	1371-0001	589.00
80	80	3.5	141697	1311033	2028-0001	664.00
90	90	2.5	141698	1311034	2099-0001	668.00
100	80	2.5	141699	1311035	2093-0001	898.00
120	90	3.5	141700	1311040	2066-0001	1021.00

Optionen

	Seite	+	Aufpreis
Schmidlin GreenSteel	187		ab 5.00
ANTIGLISS PRO [GT01]	187		230.00
AQUAGRIP [GT04]	187		269.00
GLASUR PLUS [OV01]	188		187.00

Zubehör

	SGVSB Nr.	ST Nr.	Artikel-Nr.	Preis CHF
Schmidlin SWISS LINE Duschwannen-Montageset, mit Duschwannen-Fussset Schmidlin SWISS LINE 4 (SIA 181), Dichtband 4 m, Viega Ablaufgarnitur und Ablaufdeckel Dopplex, verchromt. Montagehöhe 8 - 18 cm, zu Duschwanne SWISS LINE 90x90x8 cm	148146	1311043	110962	212.00
Schmidlin SWISS LINE Duschwannen-Montageset, mit Duschwannen-Fussset Schmidlin SWISS LINE 4 (SIA 181), Dichtband 4 m, Viega Ablaufgarnitur und Ablaufdeckel Tempoplex, verchromt. Montagehöhe 8 - 18 cm, zu Duschwannen SWISS LINE 80x80x2.5 cm, 90x90x2.5 cm, 100x80x2.5 cm	148147	1311044	110963	218.00
Schmidlin SWISS LINE Duschwannen-Montageset, mit Duschwannen-Fussset Schmidlin SWISS LINE 6 (SIA 181), Dichtband 4 m, Viega Ablaufgarnitur und Ablaufdeckel Tempoplex, verchromt. Montagehöhe 8 - 18 cm, zu Duschwanne SWISS LINE 120x90x3.5 cm	148148	1311045	110964	231.00

! Montagesets nur zusammen mit Schmidlin Duschwannen SWISS LINE erhältlich

Schmidlin SWISS LINE Unterbaubecken

mit Überlauf, inkl. Befestigungszubehör, inkl. Überlaufgarnitur verchromt

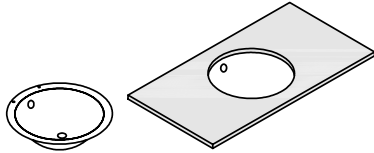

Breite	Tiefe	Becken- tiefe	SGVSB Nr.	ST Nr.	Artikel-Nr.	Preis CHF
36	36	14	233350		1718-0001	310.00

Optionen	Seite	+	Aufpreis
Ohne Überlaufloch [UL0]	70		59.00
Schmidlin GreenSteel	68		ab 2.00
GLASUR PLUS [OV01]	68		88.00

Zubehör	SGVSB Nr.	ST Nr.	Artikel-Nr.	Preis CHF
Schmidlin Montageset für Unterbaumontage (Montagewinkel, Set à 4 Stück)	233511		108317	46.00

Ab- und Überlaufgarnituren	
Geberit Clou System inkl. Deckel, verchromt, nur zusammen mit Option «ohne Überlaufloch»	Seite 75
Schmidlin Pushventil, inkl. Deckel, verchromt, verschliessbar	Seite 74

Schmidlin SWISS LINE Einlegebecken

mit Überlauf, inkl. Befestigungszubehör, inkl. Überlaufgarnitur verchromt

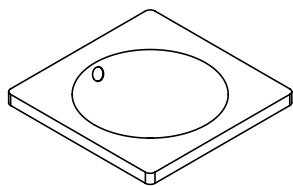

unterbaufähig

Breite	Tiefe	Rand- höhe	SGVSB Nr.	ST Nr.	Artikel-Nr.	Preis CHF
45	45	3	233349		1739-0001	348.00

Optionen	Seite	+	Aufpreis
Ohne Überlaufloch [UL0]	70		59.00
Schmidlin GreenSteel	68		ab 2.00
GLASUR PLUS [OV01]	68		88.00

Ab- und Überlaufgarnituren	
Geberit Clou System inkl. Deckel, verchromt, nur zusammen mit Option «ohne Überlaufloch»	Seite 75
Schmidlin Pushventil, inkl. Deckel, verchromt, verschliessbar	Seite 74

Zubehör	SGVSB Nr.	ST Nr.	Artikel-Nr.	Preis CHF
Verstärkungsflansch für Armaturenmontage	233547		100534	11.00



Schmidlin SWISS LINE Wandbecken

mit Überlauf, inkl. Befestigungzubehör, inkl. Überlaufgarnitur verchromt

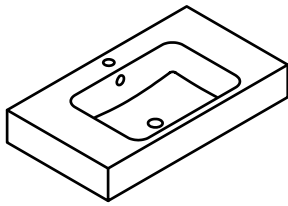

unterbaufähig

Breite	Tiefe	Rand- höhe	SGVSB Nr.	ST Nr.	Artikel-Nr.	Preis CHF
60	45	12.5	233297		2303-0001	451.00
80	45	12.5	233298		2311-0001	504.00

Optionen	Seite	Aufpreis
Ohne Überlaufloch [UL0]	70	59.00
Schmidlin GreenSteel	68	ab 2.00
GLASUR PLUS [OV01]	68	88.00

Ab- und Überlaufgarnituren

Geberit Clou System inkl. Deckel, verchromt, nur zusammen mit Option «ohne Überlaufloch»	Seite 75
Schmidlin Pushventil, inkl. Deckel, verchromt, verschliessbar	Seite 74

Zubehör	SGVSB Nr.	ST Nr.	Artikel-Nr.	Preis CHF
Verstärkungsflansch für Armaturenmontage	233547		100534	11.00

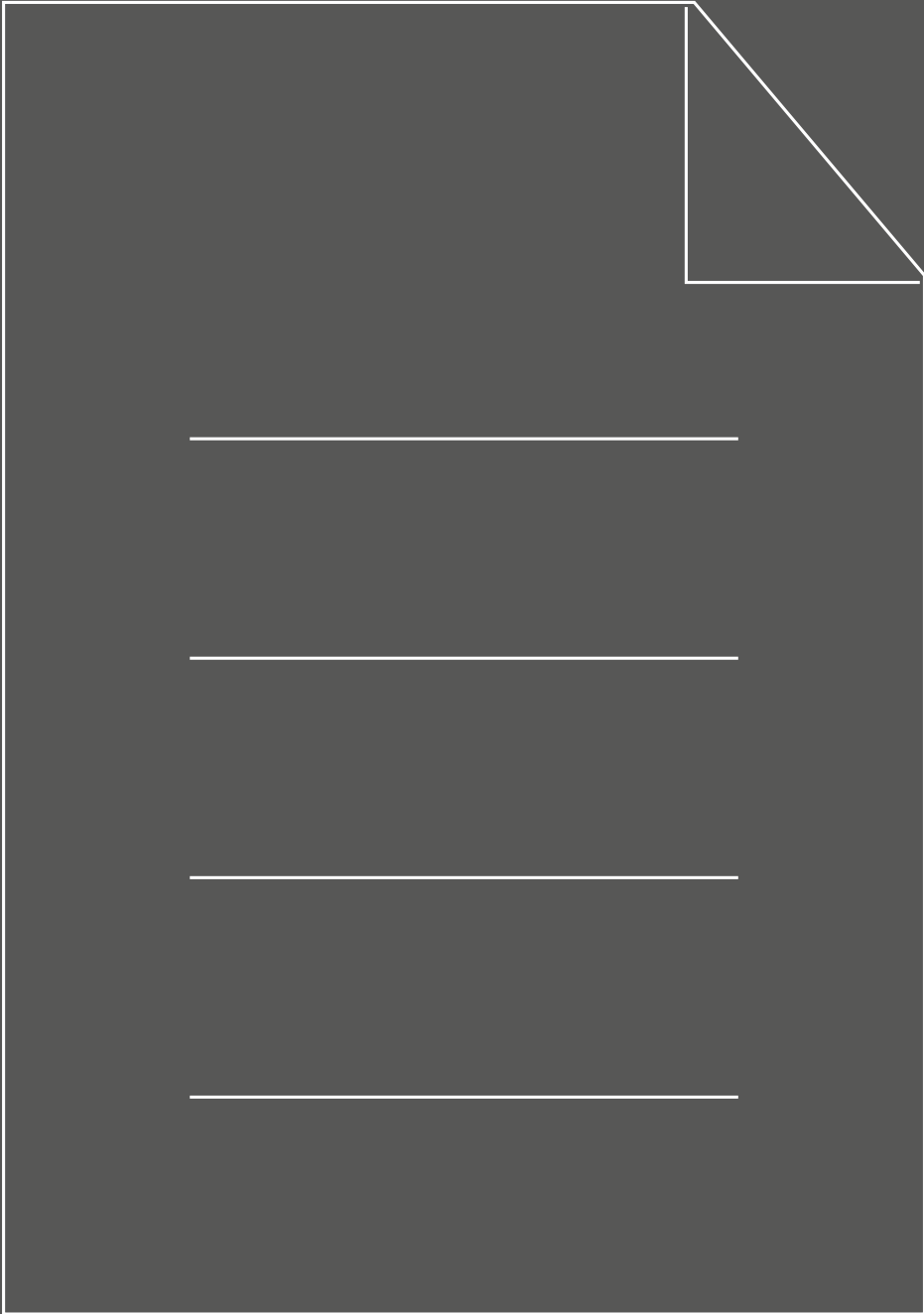

Optionen Schmidlin Wandbecken

	Breite in cm	Kosmetiktuchspender Position der Lochbohrung			Steckdose Position der Lochbohrung	
		vorne links	vorne in Mitte	vorne rechts	seitlich hinten links	seitlich hinten rechts
Schmidlin CONTURA	47				●	●
Schmidlin CONTURA	65				●	●
Schmidlin CONTURA	85				●	●
Schmidlin CONTURA	105				●	●
Schmidlin CONTURA, Doppelbecken	140		●		●	●
Schmidlin DUETT	60				●	●
Schmidlin DUETT	80				●	●
Schmidlin DUETT	100				●	●
Schmidlin LOTUS (VARIO)	55				●	●
Schmidlin LOTUS (VARIO)	60	●		●	●	●
Schmidlin LOTUS (VARIO)	65	●		●	●	●
Schmidlin LOTUS (VARIO)	70	●		●	●	●
Schmidlin LOTUS (VARIO)	80	●		●	●	●
Schmidlin LOTUS (VARIO)	90	●		●	●	●
Schmidlin LOTUS (VARIO)	100	●		●	●	●
Schmidlin LOTUS (VARIO)	120	●		●	●	●
Schmidlin LOTUS, Doppelbecken	120	●		●	●	●
Schmidlin LOTUS, Doppelbecken	125	●		●	●	●
Schmidlin LOTUS, Doppelbecken	130	●		●	●	●
Schmidlin LOTUS, Doppelbecken	140	●		●	●	●
Schmidlin LOTUS, Doppelbecken	150	●		●	●	●
Schmidlin MERO (VARIO)	55					
Schmidlin MERO (VARIO)	60				●	●
Schmidlin MERO (VARIO)	65				●	●
Schmidlin MERO (VARIO)	70	●		●	●	●
Schmidlin MERO (VARIO)	80			●	●	●
Schmidlin MERO (VARIO)	90			●	●	●
Schmidlin MERO (VARIO)	100			●	●	●
Schmidlin MERO (VARIO)	120	●			●	●
Schmidlin MERO, Doppelbecken	120	●			●	●
Schmidlin MERO, Doppelbecken	125	●			●	●
Schmidlin MERO, Doppelbecken	130	●			●	●
Schmidlin MERO, Doppelbecken	140	●			●	●
Schmidlin MERO, Doppelbecken	150	●			●	●
Schmidlin MERO MINI (VARIO)	35					
Schmidlin MERO MINI (VARIO)	45				●	●
Schmidlin MERO MINI (VARIO)	50	●		●	●	●
Schmidlin MERO MINI (VARIO), Becken links	40					●
Schmidlin MERO MINI (VARIO), Becken rechts	40				●	
Schmidlin ORBIS (VARIO)	45				●	●
Schmidlin ORBIS (VARIO)	60	●		●	●	●
Schmidlin ORBIS (VARIO), Becken links	80	●		●	●	●
Schmidlin ORBIS (VARIO), Becken rechts	80	●		●	●	●
Schmidlin ORBIS (VARIO), Becken links	100	●	●	●	●	●
Schmidlin ORBIS (VARIO), Becken rechts	100	●	●	●	●	●
Schmidlin ORBIS (VARIO), Doppelbecken	130	●	●	●	●	●
Schmidlin ORBIS (VARIO), Doppelbecken	140	●	●	●	●	●
Schmidlin ORBIS MINI	30				●	●
Schmidlin ORBIS MINI, Becken links	35	●		●	●	●
Schmidlin ORBIS MINI, Becken rechts	35	●		●	●	●
Schmidlin ORBIS MINI	40	●		●	●	●
Schmidlin STUDIO	60				●	●
Schmidlin STUDIO	80	●		●	●	●
Schmidlin STUDIO	100	●		●	●	●
Schmidlin STUDIO	120	●		●	●	●
Schmidlin STUDIO	130	●		●	●	●
Schmidlin STUDIO	140	●		●	●	●
Schmidlin VIVA	60				●	●
Schmidlin VIVA	80				●	●
Schmidlin VIVA	100				●	●

● erhältlich



Schmidlin Whirlsysteme

	JET	SPA	JET+SPA	SILENT	AQUA SILENT	JET+SPA Viktor Röthlin Edition	HYDRO SILK	Farb- licht- Therapie	SOUND- BOX
AMENA	●	●	●	●	●			●	●
ARIA 50 (VARIO)	●	●	●	●	●	●	●	●	●
BAMBINO		●		●				●	●
CANTO		●							●
CLASSIC XL	●	●	●	●	●		●	●	●
CONTURA COMFORT	○	●	○	●	○	●	○	●	●
CONTURA DUO	●	●	●	●	●		●	●	●
CUBIC	●	●	●	●	●		●	●	●
DUETT (VARIO)	●	●	●	●	●		●	●	●
ELLA	●	●	●	●	●	●		●	●
ELLA OVAL	●	●	●	●	●	●		●	●
ELLA OVAL SHAPE		●		●					●
FINO	●	●	●	●	●		○	●	●
FLAIR	●	●	○	●	○		○	●	●
FLAIR SHAPE		●		●				●	●
FORM	●	●	●	●	●	●	●	●	●
FREE	●	●	●	●	●		●	●	●
KOMBI		●		●			○	●	●
KOMBINET		○		○	○			●	●
LOFT									●
LUNA		●		●				●	●
NORM CLASSIC (VARIO)	●	●	●	●	●	●	●	●	●
OCEAN (VARIO)	●	●	●	●	○	●	○	●	●
OCEAN LOWLINE		●		●				●	●
ONA	●	●	●	●	●	●	●	●	●
POOL CORNER	●	●	○	●	●		●	●	●
PURISTA	●	●	●	●	●		●	●	●
RIVA	●	●	●	●	●		●	●	●
RIVA FRAME									
ROMA									
SELLA SHAPE		○		○				●	●
SELLA SHAPE FRONT		●		●	○			●	●
SELLA SHAPE LEFT		●		●	○		●	●	●
SELLA SHAPE RIGHT		●		●	○		●	●	●
SOLA	●	●	●	●	●		●	●	●
STARLET	●	●	●	●	●		●	●	●
STARLET SHAPE		○		○				●	●
STARLET SHAPE FRONT		●		●	○			●	●
STARLET SHAPE LEFT		●		●	○		●	●	●
STARLET SHAPE RIGHT		●		●	○		●	●	●
STEEL CORNER	●	●		●				●	●
SUPERKOMBI	●	●	●	●	●	●	●	●	●
VELA	●	●	●	●	●	●	●	●	●
VIVA	●	●	●	●	●		●	●	●
VIVA X	●	●	●	●	●		●	●	●

- erhältlich
- auf Anfrage



Schmidlin Zargen: Bestellcodes

Der Bestellcode ist bei jeder Bestellung von Badewannen oder Duschwannen mit Zargen zusätzlich zur Artikelnummer anzugeben.

Ein Beispiel: Wird eine Duschwanne in der Grösse 90 x 90 cm mit Zarge hinten und rechts mit Ablauf hinten links bestellt, so lautet der Bestellcode für die Zargen Z1100.

Badewannen mit Ab- und Überlauf am Fussende

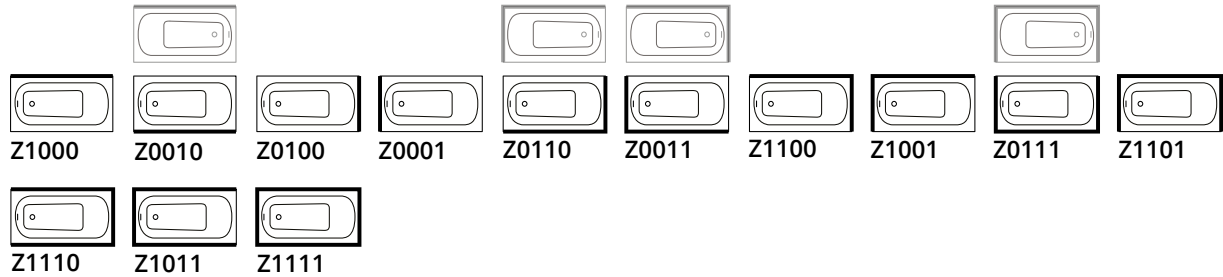

Badewannen mit Mittelablauf

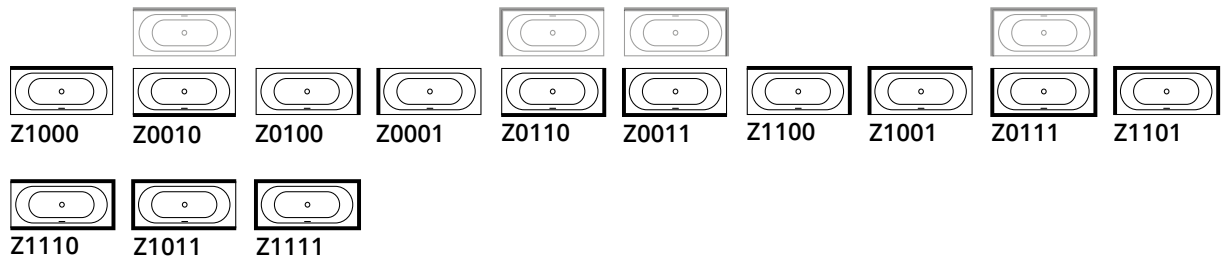

Duschfläche VIVA

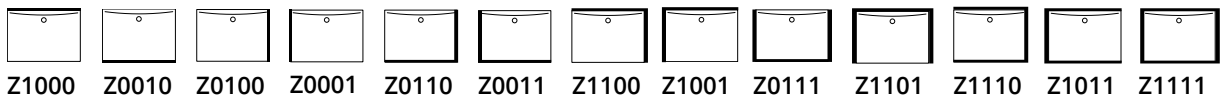

Duschfläche DELTA

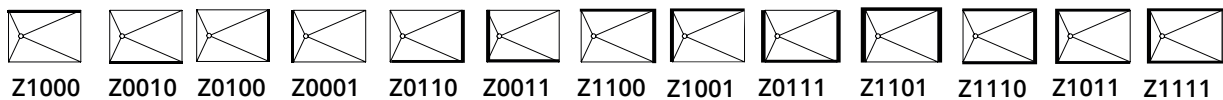

Quadratische Duschwannen mit Schenkelmass < 96 cm

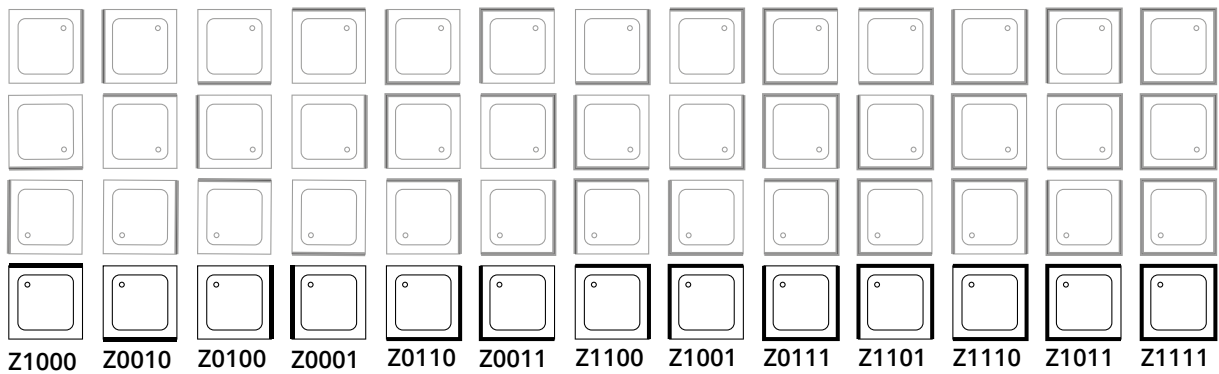

Rechteckige Duschwannen mit Schenkelmass < 96 cm

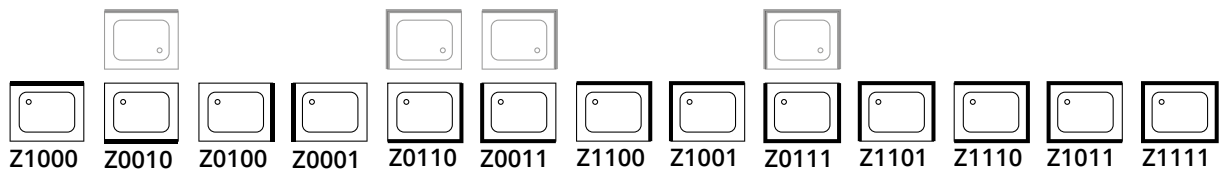

Rechteckige und quadratische Duschwannen mit Mittelablauf bei Schenkelmass > 97 bis 155 cm

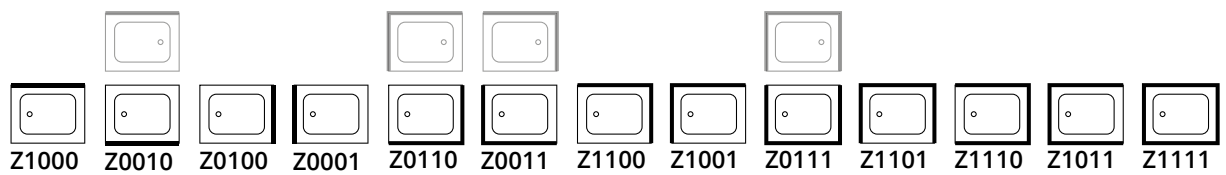

Rechteckige Duschwannen mit Mittelablauf bei Schenkelmass > 156 cm

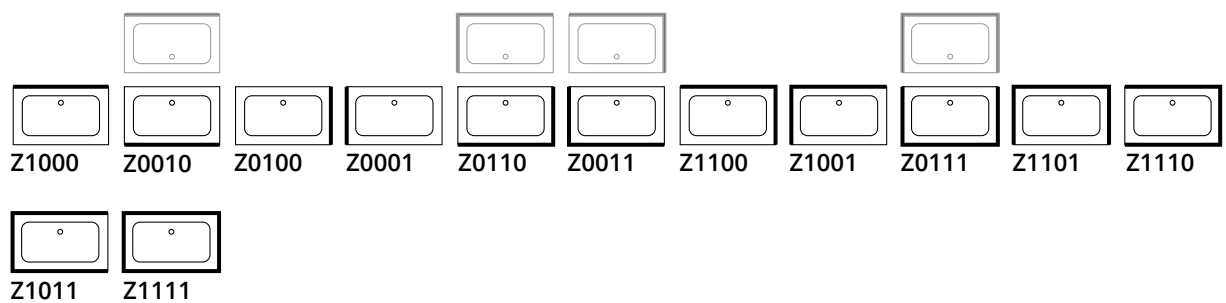

Eckduschwannen ECK und CARO

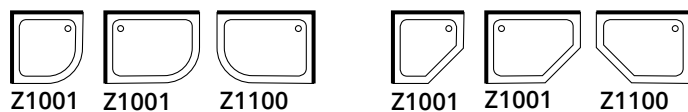

Ab- und Überlaufgarnituren

	Ab- und Überlaufgarnituren						Einlaufgarnitur		
	Multiplex 560 mm (100119)	Multiplex 725 mm (100149)	Multiplex 1070 mm (100236)	Rotaplex 725 mm (100283)	Rotaplex 1070 mm (100322)	HIGH FIVE 52 725 mm (100427)	HIGH FIVE 90 1070 mm (101185)	SPLASH	TOUCH CONTROL
AMENA	•					•		•	•
ARIA 50 (VARIO)		•				•		•	•
BAMBINO	•					•		•	•
CANTO	•					•			•
CLASSIC XL		•				•		•	•
CONTURA COMFORT		•				•		•	•
CONTURA DUO bis 170 x 75	•					•		•	•
CONTURA DUO ab 180 x 80		•				•		•	•
CUBIC				•			•	•	•
DUETT (VARIO) bis 170 x 70	•					•		•	•
DUETT (VARIO) ab 180 x 80		•				•		•	•
ELLA		•				•			•
ELLA OVAL		•				•			
ELLA OVAL SHAPE		•				•			
FINO		•				•		•	•
FLAIR 158 x 68	•					•		•	•
FLAIR ab 168 x 73		•				•		•	•
FLAIR SHAPE		•				•		○	•
FORM	•					•		•	•
FREE		•				•		•	•
KINDERWANNE	•					•		•	•
KOMBI	•					•		•	•
KOMBINET	•					•			•
LOFT									
LUNA		•						•	•
MINI	•					•		•	•
NORM CLASSIC (VARIO)	•					•		•	•
OCEAN (VARIO)		•				•		•	•
OCEAN LOWLINE bis 170 x 70	•					•		•	•
OCEAN LOWLINE ab 170 x 75		•				•		•	•
ONA			•					•	•
POOL CORNER				•					•
PURISTA		•				•		•	•
RIVA		•				•		•	•
RIVA FRAME									
ROMA									
SELLA SHAPE		•				•		○	
SELLA SHAPE FRONT		•				•		○	•
SELLA SHAPE LEFT		•				•		○	•
SELLA SHAPE RIGHT		•				•		○	•
SITZ	•					•			•
SOLA		•				•		•	•
STARLET 165 x 75	•					•		•	•
STARLET ab 175 x 80		•				•		•	•
STARLET SHAPE 175 x 80	•					•		○	•
STARLET SHAPE 185 x 85		•				•		○	•
STARLET SHAPE FRONT		•				•		○	•
STARLET SHAPE LEFT		•				•		○	•
STARLET SHAPE RIGHT		•				•		○	•
STEEL CORNER	•					•			•
SUPERKOMBI	•					•		•	•
VELA	•					•		•	•
VIVA		•				•			
VIVA X		•				•			

• erhältlich ○ auf Anfrage



Ab- und Überlaufgarnituren mit integriertem Einlauf

	Multiplex Trio 560 mm (107966)	Multiplex Trio 725 mm (107940)	Multiplex Trio 1070 mm (107967)	Rotaplex Trio 725 mm (107970)	Rotaplex Trio 1070 mm (107971)	HIGH FIVE 52 TRIO 725 mm (107997)	HIGH FIVE 90 TRIO 1070 mm (107998)	SPRING 50 (100425)	SPRING 90 (100410)
AMENA	●					●		●	
ARIA 50 (VARIO)		●				●		●	
BAMBINO	●					●		●	
CANTO	●					●		●	
CLASSIC XL		●				●		●	
CONTURA COMFORT		●				●		●	
CONTURA DUO bis 170 x 75	●					●		●	
CONTURA DUO ab 180 x 80		●				●		●	
CUBIC				●			●		●
DUETT (VARIO) bis 170 x 70	●					●		●	
DUETT (VARIO) ab 180 x 80		●				●		●	
ELLA		●				●		●	
ELLA OVAL		●				●		●	
ELLA OVAL SHAPE		●				●		●	
FINO		●				●		●	
FLAIR 158 x 68	●					●		●	
FLAIR ab 168 x 73		●				●		●	
FLAIR SHAPE		●				●		●	
FORM	●					●		●	
FREE		●				●		●	
KINDERWANNE	●					●		●	
KOMBI	●					●		●	
KOMBINET	●					●		●	
LOFT									
LUNA								●	
MINI	●					●		●	
NORM CLASSIC (VARIO)	●					●		●	
OCEAN (VARIO)		●				●		●	
OCEAN LOWLINE bis 170 x 70	●					●		●	
OCEAN LOWLINE ab 170 x 75		●				●		●	
ONA			●						
POOL CORNER									●
PURISTA		●				●		●	
RIVA		●				●		●	
RIVA FRAME									
ROMA									
SELLA SHAPE		●				●		●	
SELLA SHAPE FRONT		●				●		●	
SELLA SHAPE LEFT		●				●		●	
SELLA SHAPE RIGHT		●				●		●	
SITZ	●					●		●	
SOLA		●				●		●	
STARLET 165 x 75	●					●		●	
STARLET ab 175 x 80		●				●		●	
STARLET SHAPE 170 x 80	●					●		●	
STARLET SHAPE 185 x 85		●				●		●	
STARLET SHAPE FRONT		●				●		●	
STARLET SHAPE LEFT		●				●		●	
STARLET SHAPE RIGHT		●				●		●	
STEEL CORNER	●					●		●	
SUPERKOMBI	●					●		●	
VELA	●					●		●	
VIVA		●				●		●	
VIVA X		●				●		●	

● erhältlich ○ auf Anfrage



Ab- und Überlaufgarnituren

	Multiplex 560 mm (100119)	Domoplex (100185)	Tempoplex VERTICAL) (100328/ 100333)	Tempoplex 60 mm (100377)	Tempoplex senkrecht (100333)	FLOW 50 FLOW 30 (109862/109863)	VERTICAL (100379)
Duschwanne «Superflach» (VARIO)			•	•	•	•	•
Duschwanne «Flach»			•	•	•	•	•
Duschwanne «Tief»		•					
Duschwanne «Extratief»	•						
Duschwanne CONTURA			•	•	•	•	•
Duschfläche DELTA (VARIO)			•	•	•	•	•
Duschfläche FLOOR			•	•	•	•	•
Duschfläche VIVA (VARIO)			•	•	•	•	•

• erhältlich

Schmidlin Duschwannen mit nahtlos emaillierter Schürze: Bestellcodes

Der Bestellcode und die Höhe der Schürze sind bei jeder Bestellung von Duschwannen mit Schürzen zusätzlich zur Artikelnummer anzugeben.

Ein Beispiel: Wird eine Duschwanne in der Grösse 90x90 cm mit Schürze vorne und links, mit Ablauf hinten links bestellt, so lautet der Bestellcode für die Schürze S0011.

Zusätzlich zum Bestellcode wird die Schürzenhöhe in cm in der Bestellung vermerkt.

Quadratische Duschwannen mit Schenkellmass < 96 cm

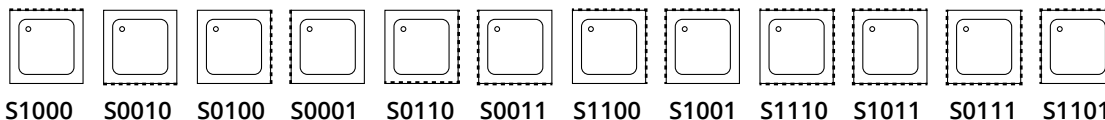

Rechteckige Duschwannen mit Schenkellmass < 96 cm

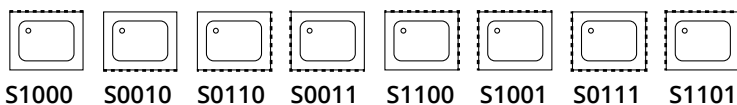

Rechteckige und quadratische Duschwannen mit Mittelablauf bei Schenkellmass > 97 bis 155 cm

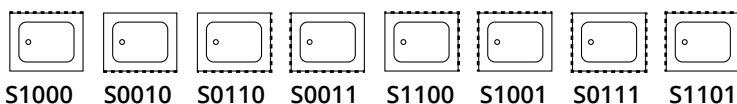

Rechteckige Duschwannen mit Mittelablauf bei Schenkellmass > 156 cm

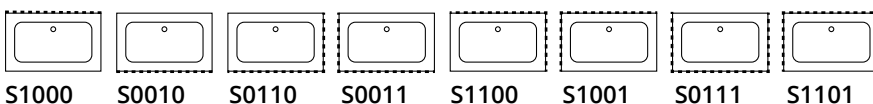

Massanfertigung

Bereits mit unserem Standardsortiment offerieren wir zahlreiche Grössen und Varianten. Finden Sie die gewünschte Grösse oder Ausführung nicht, so lässt sich Ihr Wunsch mit einem massgefertigten Produkt realisieren. Unser Angebot im Bereich Massanfertigungen ist unterteilt in zwei Bereiche: Vario und Spezialanfertigungen.

Vario steht für massgefertigte Produkte mit einfacher Bestellung, schneller Lieferung und fixen Preisen. Wir garantieren eine Lieferfrist von zehn Arbeitstagen; mit der Option Subito steht das Produkt sogar innerhalb von nur vier Arbeitstagen auf der Baustelle. Massgefertigte Vario-Produkte gibt es für ausgesuchte Modelle bei Badewannen, Duschwannen, Duschflächen und Waschbecken (weitere Informationen auf Seite 198).

Spezialanfertigungen eröffnen Ihnen unbegrenzte Möglichkeiten. Die meisten unserer Badewannen, Duschwannen, Duschflächen und Waschbecken können Sie verlängern, verkürzen, verbreitern oder verschmälern. Weitere Optionen sind Lochbohrungen nach Mass, schräge, abgerundete oder scharfe Ecken, schiefe Winkel und fugenlos emaillierte Schürzen (weitere Informationen auf Seite 199).

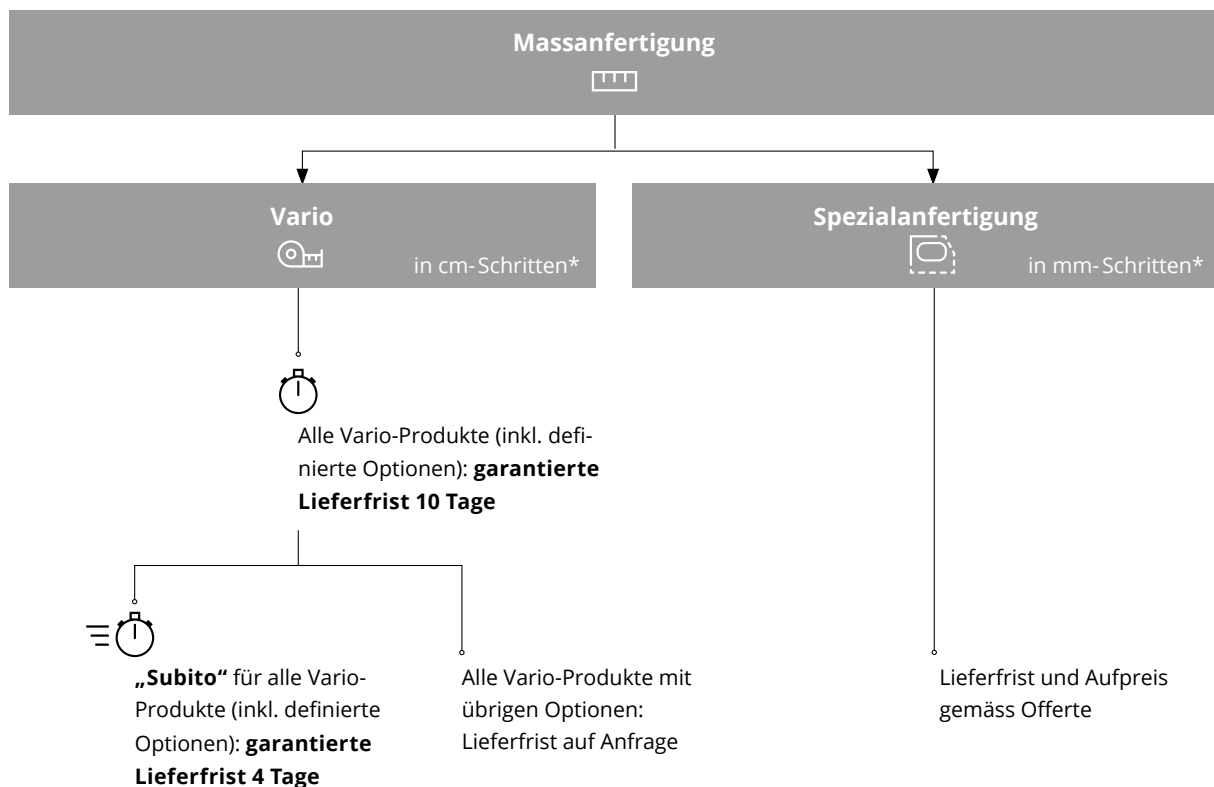

* Toleranz +/- 3 mm

Vario

Diverse Modelle sind als Vario-Produkt erhältlich. Diese Variante der Massanfertigung zeichnet sich durch definierte Preise und kurze Lieferfristen aus. Vario-Produkte gibt es in jedem beliebigen Mass: Von der Mindestgrösse bis zur Maximalgrösse in Schritten von einem Zentimeter.

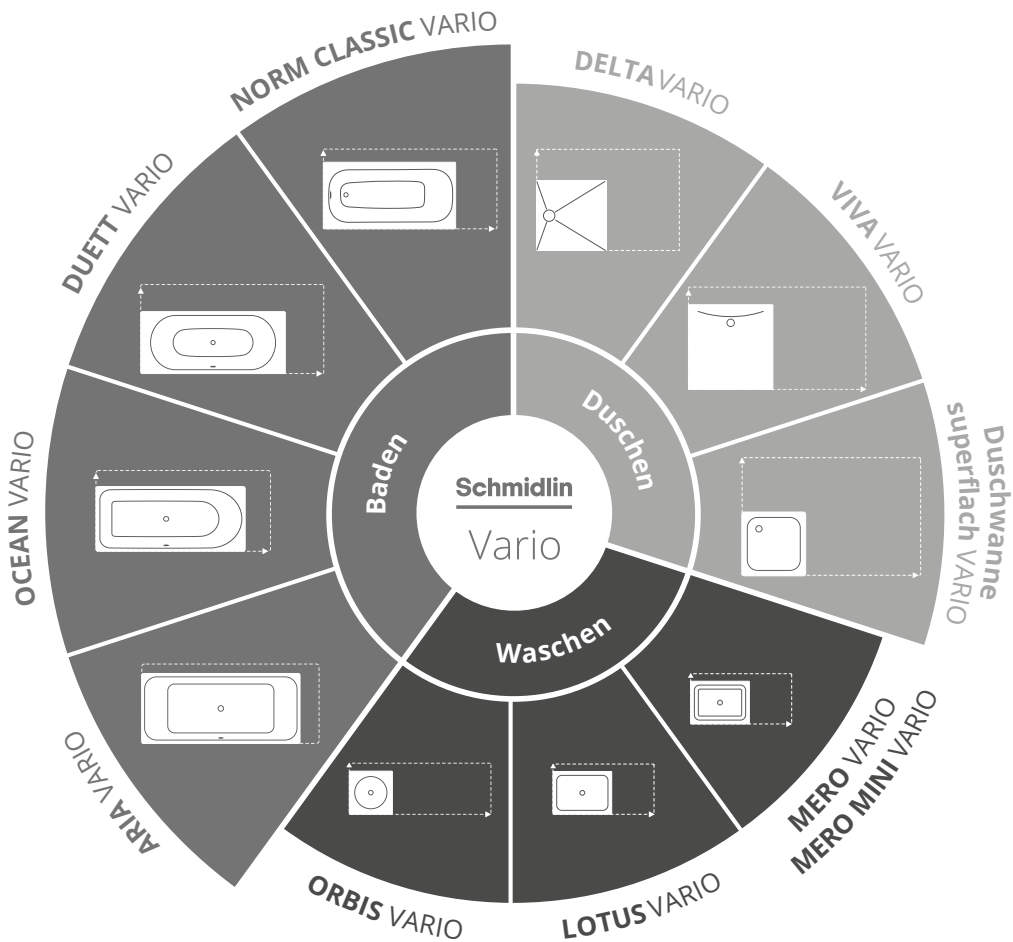

Wenn Sie eine oder mehrere der folgenden Optionen wählen, garantieren wir die Lieferfristen von zehn respektive vier Arbeitstagen:

- Andere Farbe als Standardfarbe (alpinweiss, Glanz)
- GreenSteel
- GLASUR PLUS
- ANTIGLISS PRO
- AQUAGRIP
- Zargen
- Griffe
- Scharfkantige Ecke(n)
- SPLASH (Wasserfall-Einlauf)
- Lochbohrung für Seifenspender bei Waschbecken

Alle weiteren Optionen, die es im Sortiment von Schmidlin gibt, stehen Ihnen ebenfalls offen. Gerne senden wir Ihnen eine Offerte inklusive Lieferfrist.

Spezialanfertigung

Das umfangreiche Standardsortiment und die Vario-Produkte bieten Ihnen bereits eine Vielzahl von Wahlmöglichkeiten. Noch einen Schritt weiter gehen wir mit unseren Spezialanfertigungen: Die meisten unserer Badewannen, Duschwannen, Duschflächen und Waschbecken können Sie als massgefertigtes Produkt bestellen.

Waschbecken

- Länge und Breite auf Mass
- Schräge oder abgerundete Ecken
- Schiefe Winkel
- Löcher für 3-Loch-Armatur
- Rundloch-Bohrung nach Mass

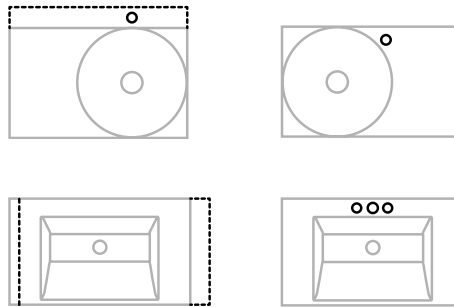

Badewannen

- Länge und Breite auf Mass
- Schräge oder abgerundete Ecken nach Mass
- Geschnittene Ecken mit 15 cm Schenkellänge
- Abgerundete Ecken mit 15 cm Radius
- Scharfkantige Ecken
- Schiefe Winkel
- Lochbohrungen nach Mass
- Ablauf 90 mm

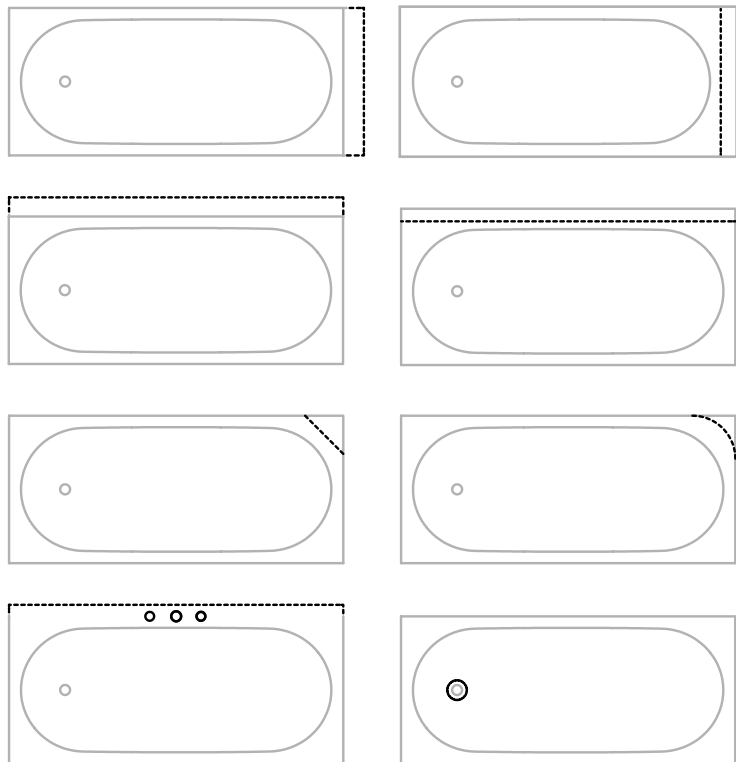

Duschwannen und Duschflächen

- Länge und Breite auf Mass
- Schräge oder abgerundete Ecken nach Mass
- Geschnittene Ecken mit 15 cm Schenkellänge
- Abgerundete Ecken mit 15 cm Radius
- Scharfkantige Ecken
- Schiefe Winkel
- Fugenlos emaillierte Schürzen

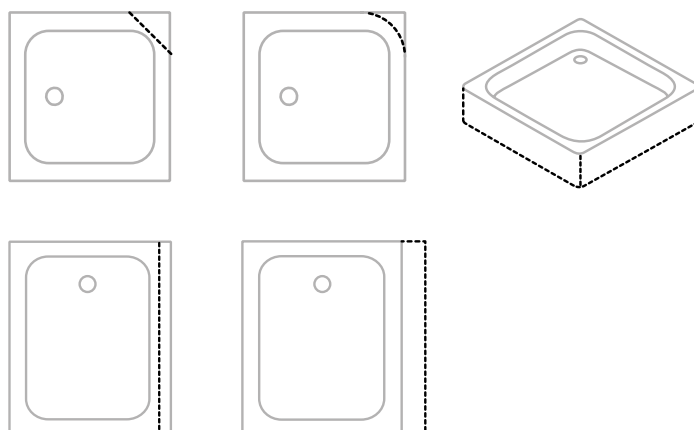

Schmidlin GreenSteel



Im Rahmen unserer Nachhaltigkeitsstrategie senken wir laufend unseren Energiebedarf und unsere CO₂-Emissionen. Zusätzlich beziehen wir neu für unsere Produktion CO₂-reduzierten Stahl. Entscheiden Sie sich für ein GreenSteel-Produkt, so verringern Sie die Klimawirkung Ihres Produkts.

Möchten Sie uns in unserem Einsatz für mehr Nachhaltigkeit unterstützen? Als Kundin oder Kunde können Sie das neu ganz einfach, indem Sie bei unseren Produkten eine der Optionen für grünen Stahl wählen. Damit reduzieren Sie den CO₂-Ausstoss Ihres Produktes und leisten einen Beitrag zum Klimaschutz.

Zur Wahl stehen:

- **GreenSteel 25:** Ihr Produkt besteht aus 25 % CO₂-reduziertem Stahl
- **GreenSteel 50:** Ihr Produkt besteht aus 50 % CO₂-reduziertem Stahl
- **GreenSteel 100:** Ihr Produkt besteht aus 100 % CO₂-reduziertem Stahl

Die Option GreenSteel können Sie in den folgenden Produktkategorien wählen:

- Badewannen (auch freistehende)
- Duschwannen und -flächen
- Waschbecken
- Urinale

Unsere Nachhaltigkeitsstrategie gibt vor, den Energiebedarf und die CO₂-Emissionen laufend zu verringern. Zusätzlich zu den Massnahmen in unserem eigenen Betrieb beziehen wir vermehrt auch unsere Zulieferbetriebe mit ein. Dazu gehört auch der Einkauf von CO₂-reduzierten Stahl von sorgfältig ausgewählten Lieferanten. Unser GreenSteel ist in seiner Materialqualität dem konventionell hergestellten Titanstahl vollkommen ebenbürtig.

Die Verteilung des CO₂-reduzierten Stahls auf die Produkte mit der Option GreenSteel werden über ein Bilanzmodell vorgenommen.

➔ www.schmidlin.ch/greensteel



Materialeigenschaften von glasierten Titanstahl



Stabil & widerstandsfähig

Wir verwenden eine Stahllegierung mit Titanzusatz. So zeichnen sich unsere Produkte durch eine extreme Stabilität und – verbunden mit Email – durch eine höchst dauerhafte und widerstandsfähige Oberfläche aus.



Hygienisch & pflegeleicht

Die anorganische Oberfläche bietet keinen Nährboden für Bakterien. Die brillante Oberfläche aus glasiertem Titanstahl ist hautsympathisch und leicht zu reinigen.



Farbbeständig & lichtecht

Unsere Produkte sind farbbeständig, lichtecht und zu 100% UV-lichtbeständig.



Wärmend & leitfähig

Stahl besitzt eine sehr gute Wärmeleitfähigkeit und nimmt die Wasser- bzw. Umgebungstemperatur sehr schnell an. Beim Abkühlen des Wassers gibt der Stahl die aufgenommene Wärme wieder ab und verlangsamt somit das Abkühlen des Wassers.



Magnetisch

Glasierter Titanstahl ist magnetisch. Unsere hochwertigen Accessoires lassen sich durch die integrierte magnetische Fläche einfach und präzise auf allen Waschbecken und Badewannen aus glasiertem Titanstahl platzieren.



Langlebig

Unsere Produkte aus glasiertem Titanstahl begleiten Sie ein Leben lang. Diese materialbedingte Langlebigkeit und unsere zeitlosen Designs machen Ihr Schmidlin-Produkt zu einer weitsichtigen Anschaffung.



Umweltfreundlich

Mit unseren Rohstoffen Stahl und Email setzen wir auf natürliche, zu 100 Prozent recycelbare Materialien, die im Kreislauf von Rohstoffgewinnung, Produktion und Entsorgung ihren Wert erhalten.



Wirtschaftlich

Ein objektiver Kosten-Nutzen Vergleich spricht für die Verwendung von Produkten aus emailiertem Stahl. Trotz teilweise höherer Anschaffungskosten ist die Wirtschaftlichkeit, langfristig gesehen, unübertroffen.

Bestellcodes

Bei den Bestellcodes immer die Artikelnummer sowie alle Bestellcodes angeben und diese mittels Komma trennen. Die Reihenfolge der Anordnung spielt keine Rolle.

Beispiel:

Badewanne Schmidlin AMENA, 170x75x42 cm, mit Zargen hinten, Farbe alpinweiss matt, ANTIGLISS PRO 2309-9999, Z1000, FA058, GT01

Was ist die Standardlage?

Die sogenannte «Standardlage» gibt es für jedes Produkt von Schmidlin. Sie ist eine eindeutig definierte Lage für jedes Produkt. Grundsätzlich ist sie für Badewannen mit Fussablauf so, dass der Ab- und Überlauf auf der linken Seite ist. Bei Badewannen mit Mittelablauf ist die Standardlage mit Überlauf vorne.

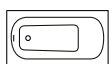

Badewannen

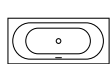

Duschflächen



Duschwannen

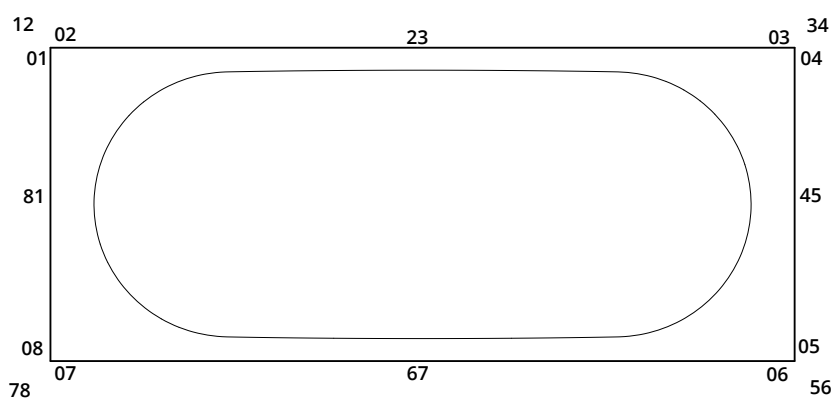

- 01 links hinten
- 12 Ecke hinten links
- 02 hinten links
- 23 hinten mittig
- 03 hinten rechts
- 34 Ecke hinten rechts
- 04 rechts hinten
- 45 rechts mittig
- 05 rechts vorne
- 56 Ecke vorne rechts
- 06 vorne rechts
- 67 vorne mittig
- 07 links vorne
- 78 Ecke vorne links
- 08 vorne links
- 81 links mittig

Allgemein

	Bezeichnung	Code
Farbe	alpinweiss	FA001
	alpinweiss matt	FA058
	manhattan	FA033
	whisperblau	FA040
	ägäis	FA048
	pergamon	FA043
	natura	FA010
	bahamabeige	FA011
	sunset	FA034
	schwarz	FA002
	star-white	FA020
	rose-perle	FA038
	caramel	FA032
	greenwich	FA046
	calypso	FA047
	bermudablau	FA031
	moosgrün	FA012
	schwarz matt	FA003
	hellgrau matt	FA060
	dust matt	FA068
	silver matt	FA067
	cashmere matt	FA069
	stone matt	FA070
	graphite matt	FA066
	dunkelgrau matt	FA061



	anthrazit matt	FA062
	cream matt	FA076
	hellbeige matt	FA065
	beige matt	FA064
	greige matt	FA073
	hazel matt	FA071
	taupe matt	FA075
	braun matt	FA063
	grünbeige (1000)	FA101
	perlweiss (1013)	FA102
	signalrot (3001)	FA100
	rubinrot (3003)	FA103
	purpurviolett (4007)	FA104
	ultramarineblau (5002)	FA105
	azurblau (5009)	FA106
	enzianblau (5010)	FA107
	stahlblau (5011)	FA108
	lichtblau (5012)	FA109
	wasserblau (5021)	FA110
	laubgrün (6002)	FA111
	moosgrün RAL (6005)	FA112
	gelbgrün (6018)	FA113
	weissgrün (6019)	FA114
	farngrün (6025)	FA115
	lichtgrün (6027)	FA116
	olivgrau (7002)	FA117
	signalgrau (7004)	FA118
	basaltgrau (7012)	FA119
	lichtgrau (7035)	FA121
	staubgrau (7037)	FA122
	achatgrau (7038)	FA123
	quarzgrau (7039)	FA124
	telegrau 4 (7047)	FA125
	grauweiss (9002)	FA126
GLASUR PLUS	GLASUR PLUS	OV01
ANTIGLISS PRO	ANTIGLISS PRO	GT01
AQUAGRIP	AQUAGRIP	GT04

Waschbecken



	Bezeichnung	Code
Armaturenlöcher	1x Armaturenloch	WT_ALAZ1
	2x Armaturenlöcher	WT_ALAZ2
	3x Armaturenlöcher	WT_ALAZ3
	4x Armaturenlöcher	WT_ALAZ4
	5x Armaturenlöcher	WT_ALAZ5
Armaturenlochposition (1. Becken)	hinten links	WT_ALP102
	hinten rechts	WT_ALP103
	hinten mittig	WT_ALP123
	rechts	WT_ALP145
	links	WT_ALP181
Armaturenlochposition (2. Becken)	hinten links	WT_ALP202
	hinten rechts	WT_ALP203
	hinten mittig	WT_ALP223
	rechts	WT_ALP245
	links	WT_ALP281
Überlauf	ohne Überlaufloch	UL0
	mit Überlaufloch	UL1
Überlaufposition	Überlauf hinten links	ULP12
	Überlauf hinten	ULP23
	Überlauf hinten rechts	ULP34
	Überlauf rechts	ULP45
	Überlauf vorne rechts	ULP56
	Überlauf vorne	ULP67
	Überlauf vorne links	ULP78
	Überlauf links	ULP81
Lochbohrung für Seifenspender	hinten links	SSP02
	hinten rechts	SSP03
Kosmetiktuchspender	vorne rechts	KTS06
	vorne links	KTS07
	vorne mittig	KTS67
	vorne links und rechts	KTS0607
Steckdosenposition	Steckdosenposition links hinten	STP01
	Steckdosenposition rechts hinten	STP04
	Steckdosenposition rechts vorne	STP05
	Steckdosenposition vorne rechts	STP06
	Steckdosenposition vorne links	STP07
	Steckdosenposition links vorne	STP08
	Steckdosenposition rechts mittig	STP45
	Steckdosenposition vorne mittig	STP67
Farbe Möbel EVO	Wood light oak	FAM101
	Wood titanium oak	FAM102
	Wood planked walnut	FAM103
	Grigio Londra	FAM201
	Grigio bromo	FAM202
	Nero ingo	FAM203
	Bronce doha	FAM204



Lochbohrung Handtuchhalter	vorne	HTH67
Lochbohrung für Armatur	3-Locharmatur	WT_ALS01
	Rundlochbohrung nach Mass (gem. Skizze)	WT_ALS02
Randhöhe	Randhöhe 4 cm (bei VARIO)	RH04
	Randhöhe 8 cm (bei VARIO)	RH07

Badewannen



	Bezeichnung	Code	
Zargen	Zarge links	Z0001	
"Schmidlin Zargen: Bestellcodes"	Zarge vorne	Z0010	
	Zargen vorne und links	Z0011	
	Zarge rechts	Z0100	
	Zargen links und rechts	Z0101	
	Zargen vorne und rechts	Z0110	
	Zargen vorne, links und rechts	Z0111	
	Zarge hinten	Z1000	
	Zargen hinten und links	Z1001	
	Zargen hinten und vorne	Z1010	
	Zargen hinten, vorne und links	Z1011	
	Zargen hinten und rechts	Z1100	
	Zargen hinten, links und rechts	Z1101	
	Zargen hinten, vorne und rechts	Z1110	
	Zargen an 4 Seiten	Z1111	
	Teilzargen (inkl. Länge in mm)	Teilzarge hinten links, Länge XX mm (500mm als Bsp.)	Z2302:500
		Teilzarge hinten rechts, Länge XX mm (500mm als Bsp.)	Z2303:500
Teilzarge rechts hinten, Länge XX mm (500mm als Bsp.)		Z4504:500	
Teilzarge rechts vorne, Länge XX mm (500mm als Bsp.)		Z4505:500	
Teilzarge vorne links, Länge XX mm (500mm als Bsp.)		Z6706:500	
Teilzarge vorne rechts, Länge XX mm (500mm als Bsp.)		Z6707:500	
Teilzarge links hinten, Länge XX mm (500mm als Bsp.)		Z8101:500	
Teilzarge links vorne, Länge XX mm (500mm als Bsp.)		Z8108:500	
Grifftyp	SAFE (Paar)	GFT01	
	SAFE	GFT02	
	CONTURA (Paar)	GFT03	
	CONTURA	GFT04	
	KOMBI (Paar)	GFT06	
	SITZ (Paar)	GFT08	
Einlochmischer	hinten links	L112	
	hinten rechts	L134	
	vorne rechts	L156	
	vorne links	L178	

Eckausführung	Eckausführung hinten links, gerundet	EA1202
	Eckausführung hinten links, geschnitten	EA1203
	Eckausführung hinten links, scharfkantig (Radius 5 mm)	EA1204
	Eckausführung hinten rechts, gerundet	EA3402
	Eckausführung hinten rechts, geschnitten	EA3403
	Eckausführung hinten rechts, scharfkantig (Radius 5 mm)	EA3404
	Eckausführung vorne rechts, gerundet	EA5602
	Eckausführung vorne rechts, geschnitten	EA5603
	Eckausführung vorne rechts, scharfkantig (Radius 5 mm)	EA5604
	Eckausführung vorne links, gerundet	EA7802
	Eckausführung vorne links, geschnitten	EA7803
	Eckausführung vorne links, scharfkantig (Radius 5 mm)	EA7804
SPLASH	hinten	SP23
	vorne	SP67
Soundsystem	SOUNDBOX	SSY01
Lochbohrung für Armatur	Durchmesser Lochbohrung für Armatur	AT9999
	TOUCH CONTROL	AT0001
	Rundloch in Badewannenrand (in mm)	L2:mm
Ablaufgrösse (in mm)	Ablaufgrösse 52mm	AG52
	Ablaufgrösse 90mm	AG90
Ab- & Überlaufgarnituren	Multiplex	ALG01
	Multiplex Trio	ALG02
	Rotaplex	ALG03
	Rotaplex Trio	ALG04
	Push Control	ALG05
	SPRING 50	ALG06
	SPRING 90	ALG07
	HIGH FIVE 52	ALG08
	HIGH FIVE 90	ALG09
	LOFT	ALG10
	LOFT TRIO	ALG11
	ROMA verchromt	ALG13
	HIGH FIVE 52 TRIO	ALG15
	HIGH FIVE 90 TRIO	ALG16
RIVA FRAME	ALG17	
Sondermass	hinten (in mm)	SO23:mm
	rechts (in mm)	SO45:mm
	vorne (in mm)	SO67:mm
	links (in mm)	SO81:mm



Whirlsysteme

(Bei Whirlsysteme ist zusätzlich das Bestellformular auszufüllen.)



	Bezeichnung	Code	
Whirlsystem	JET	WS01	
	SPA	WS02	
	JET/SPA	WS03	
	SILENT	WS04	
	AQUA SILENT	WS06	
	VIKTOR RÖTHLIN EDITION	WS07	
	AIR	WS08	
	HYDRO SILK	WS09	
	JET/HYDRO SILK	WS11	
	SPA/HYDRO SILK	WS12	
	JET/SPA/HYDRO SILK	WS13	
	SILENT/HYDRO SILK	WS14	
	AQUA SILENT/HYDRO SILK	WS16	
	VIKTOR RÖTHLIN EDITION/HYDRO SILK	WS17	
	AIR/HYDRO SILK	WS18	
	Farbige Whirldüsen / Tasterringe	Alpinweiss	FAW001
		Alpinweiss matt	FAW058
		Schwarz matt	FAW003
Farblicht-Therapie	Farblicht hinten links	FL2	
	Farblicht hinten rechts	FL3	
	Farblicht vorne rechts	FL6	
	Farblicht vorne links	FL7	
Position Scheinwerfer	Scheinwerfer hinten links	SW2	
	Scheinwerfer hinten rechts	SW3	
	Scheinwerfer vorne rechts	SW6	
	Scheinwerfer vorne links	SW7	
Temperaturanzeige	Temperaturanzeige	TA1	
Wassermelder	Wassermelder	WM1	
Heizung	Heizung	WSH1	
Soundsystem	SOUNDBOX	SSY01	
Ab- & Überlaufgarnituren	Multiplex	ALG01	
	Multiplex Trio	ALG02	
	Rotaplex	ALG03	
	Rotaplex Trio	ALG04	
	Push Control	ALG05	
	SPRING 50	ALG06	
	SPRING 90	ALG07	
	HIGH FIVE 52	ALG08	
	HIGH FIVE 90	ALG09	
	LOFT	ALG10	
	LOFT TRIO	ALG11	
	ROMA verchromt	ALG13	
	HIGH FIVE 52 TRIO	ALG15	
	HIGH FIVE 90 TRIO	ALG16	



Duschflächen

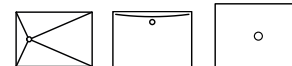

	Bezeichnung	Code
Zargen	Zarge links	Z0001
"Schmidlin Zargen: Bestellcodes"	Zarge vorne	Z0010
	Zargen vorne und links	Z0011
	Zarge rechts	Z0100
	Zargen links und rechts	Z0101
	Zargen vorne und rechts	Z0110
	Zargen vorne, links und rechts	Z0111
	Zarge hinten	Z1000
	Zargen hinten und links	Z1001
	Zargen hinten und vorne	Z1010
	Zargen hinten, vorne und links	Z1011
	Zargen hinten und rechts	Z1100
	Zargen hinten, links und rechts	Z1101
	Zargen hinten, vorne und rechts	Z1110
	Zargen an 4 Seiten	Z1111
Teilzargen (inkl. Länge in mm)	Teilzarge hinten links, Länge XX mm (500mm als Bsp.)	Z2302:500
	Teilzarge hinten rechts, Länge XX mm (500mm als Bsp.)	Z2303:500
	Teilzarge rechts, Verkürzung links, Länge XX mm (500mm als Bsp.)	Z4504:500
	Teilzarge rechts, Verkürzung rechts, Länge XX mm (500mm als Bsp.)	Z4505:500
	Teilzarge vorne links, Länge XX mm (500mm als Bsp.)	Z6706:500
	Teilzarge vorne rechts, Länge XX mm (500mm als Bsp.)	Z6707:500
	Teilzarge links, Verkürzung links, Länge XX mm (500mm als Bsp.)	Z8101:500
	Teilzarge links, Verkürzung rechts, Länge XX mm (500mm als Bsp.)	Z8108:500



Duschwannen

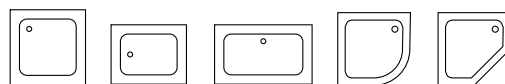

	Bezeichnung	Code
Zargen	Zarge links	Z0001
"Schmidlin Zargen: Bestellcodes"	Zarge vorne	Z0010
	Zargen vorne und links	Z0011
	Zarge rechts	Z0100
	Zargen links und rechts	Z0101
	Zargen vorne und rechts	Z0110
	Zargen vorne, links und rechts	Z0111
	Zarge hinten	Z1000
	Zargen hinten und links	Z1001
	Zargen hinten und vorne	Z1010
	Zargen hinten, vorne und links	Z1011
	Zargen hinten und rechts	Z1100
	Zargen hinten, links und rechts	Z1101
	Zargen hinten, vorne und rechts	Z1110
	Zargen an 4 Seiten	Z1111
Teilzargen (inkl. Länge in mm)	Teilzarge hinten links, Länge XX mm (500mm als Bsp.)	Z2302:500
	Teilzarge hinten rechts, Länge XX mm (500mm als Bsp.)	Z2303:500
	Teilzarge rechts, Verkürzung links, Länge XX mm (500mm als Bsp.)	Z4504:500
	Teilzarge rechts, Verkürzung rechts, Länge XX mm (500mm als Bsp.)	Z4505:500
	Teilzarge vorne links, Länge XX mm (500mm als Bsp.)	Z6706:500
	Teilzarge vorne rechts, Länge XX mm (500mm als Bsp.)	Z6707:500
	Teilzarge links, Verkürzung links, Länge XX mm (500mm als Bsp.)	Z8101:500
	Teilzarge links, Verkürzung rechts, Länge XX mm (500mm als Bsp.)	Z8108:500
Schürze	Schürze links	SZ0001
	Schürze vorne	SZ0010
	Schürzen vorne und links	SZ0011
	Schürze rechts	SZ0100
	Schürzen links und rechts	SZ0101
	Schürzen vorne und rechts	SZ0110
	Schürzen vorne, links und rechts	SZ0111
	Schürze hinten	SZ1000
	Schürzen hinten und links	SZ1001
	Schürzen hinten und vorne	SZ1010
	Schürzen hinten, vorne und links	SZ1011
	Schürzen hinten und rechts	SZ1100
	Schürzen hinten, links und rechts	SZ1101
	Schürzen hinten, vorne und rechts	SZ1110
	Schürzen an 4 Seiten	SZ1111
Schürzenhöhe	Schürzenhöhe 50mm	SH50
	Schürzenhöhe 75mm	SH75
	Schürzenhöhe 100mm	SH100
	Schürzenhöhe 200mm	SH200
	Schürzenhöhe auf Mass	SH:mm

Teilschürze (inkl. Länge in mm)	Teilschürze hinten links, Länge XX mm (500mm als Bsp.)	S2302:500
	Teilschürze hinten rechts, Länge XX mm (500mm als Bsp.)	S2303:500
	Teilschürze rechts, Verkürzung links, Länge XX mm (500mm als Bsp.)	S4504:500
	Teilschürze rechts, Verkürzung rechts, Länge XX mm (500mm als Bsp.)	S4505:500
	Teilzarge vorne links, Länge XX mm (500mm als Bsp.)	S6706:500
	Teilschürze Teilschürze vorne rechts, Länge XX mm (500mm als Bsp.)	S6707:500
	Teilzarge links, Verkürzung links, Länge XX mm (500mm als Bsp.)	S8101:500
	Teilschürze links, Verkürzung rechts, Länge XX mm (500mm als Bsp.)	S8108:500

