



Schmidlin™

Produkte auf Mass

Individuelle Badewannen, Duschwannen,
Duschflächen und Waschbecken

individually swiss made.



«Die immer grösser werdende Komplexität von Bauprojekten spornt uns an. Bei Neubauten wie auch bei Umbauprojekten, Massanfertigungen von Schmidlin sind für uns oft die beste Wahl, um unseren Kunden optimale Lösungen zu bieten.»

Roberto Pelizzari
Dipl. Architekt ETH/SIA, Dachtler Partner Architekten

«Beim Umbau unseres Hauses mussten wir die alte, kleine Badewanne ersetzen. Um den Raum optimal zu nutzen, fertigte Schmidlin eine für unsere Badsituation perfekt passende Badewanne. Jeder Zentimeter unserer Nische ist genutzt. Ich bin begeistert, wie viel Innenraum die neue Wanne bietet. Endlich können wir auch zu zweit baden.»

René Waltisperg
Pfaffnau



Massanfertigung bei Schmidlin

100 % individuell

Schmidlin bietet ein breites Standardsortiment von Badprodukten aus glasiertem Titanstahl. Ist die gewünschte Grösse oder Ausführung nicht dabei, so bieten wir Massfertigungen, damit Sie noch mehr Freiheiten bei der Badezimmergestaltung haben und sich Ihre ganz individuelle Lösung problemlos umsetzen lässt.

Bereits mit unserem Standardsortiment offerieren wir zahlreiche Grössen und Varianten. Finden Sie im Produktkatalog die gewünschte Grösse oder Ausführung nicht, so lässt sich Ihr Wunsch mit einem massgefertigten Produkt realisieren. Unser Angebot im Bereich Massanfertigungen ist unterteilt in zwei Bereiche: Vario und Spezialanfertigungen.

Vario steht für massgefertigte Produkte mit einfacher Bestellung, schneller Lieferung und fixen Preisen. Wir garantieren eine Lieferfrist von zehn Arbeitstagen; mit der Option Subito steht das Produkt sogar innerhalb von nur vier Arbeitstagen auf der Baustelle.

Massgefertigte Vario-Produkte gibt es für ausgesuchte Modelle bei Badewannen, Duschwannen, Duschflächen und Waschbecken (weitere Informationen ab Seite 10).

Spezialanfertigungen eröffnen Ihnen unbegrenzte Möglichkeiten. Die meisten unserer Badewannen, Duschwannen, Duschflächen und Waschbecken können Sie verlängern, verkürzen, verbreitern oder verschmälern. Weitere Optionen sind Lochbohrungen nach Mass, schräge, abgerundete oder scharfe Ecken, schiefe Winkel und fugenlos emaillierte Schürzen (weitere Informationen ab Seite 26).

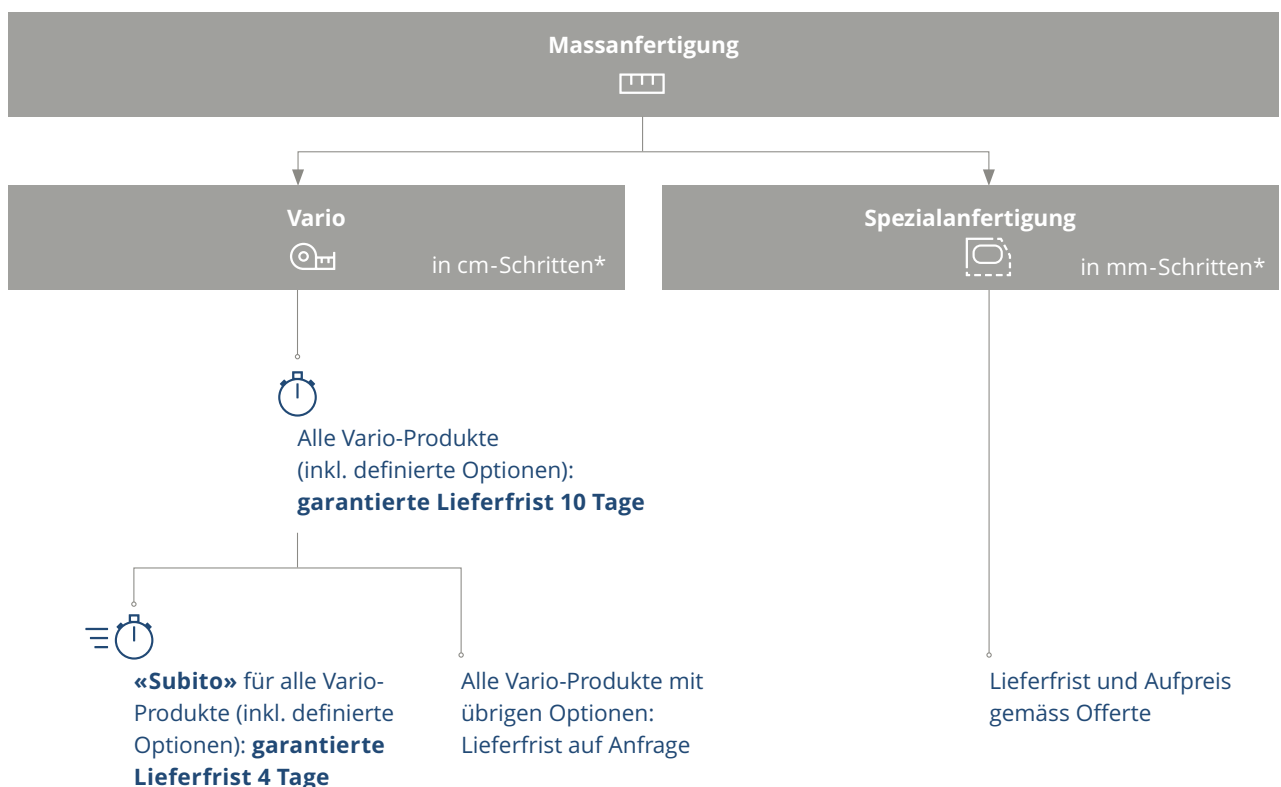

* Toleranz +/- 3 mm



Vorteile Massanfertigung

Grenzenlose Gestaltungsfreiheit

Massanfertigungen von Schmidlin eröffnen Ihnen maximale Freiheiten bei der Gestaltung des Badezimmers. Sei es bei Umbauten, Renovationen oder individuell ausgestatteten Neubauten: Sie finden stets die perfekt passende Lösung. Und das in hochwertiger und zuverlässiger Schweizer Qualität.

Massfertigungen von Schmidlin bringen zahlreiche Vorteile. Hier die wichtigsten Pluspunkte.

Individuell auf den Zentimeter: Für jede Einbausituation und jedes Bedürfnis finden Sie bei Schmidlin die passende Lösung. Geniessen Sie maximale Freiheit bei der Gestaltung des Bades.

Passgenaue Badrenovation: Besonders bei Umbauten und Renovationen sind Massanfertigungen von Schmidlin oft die einzige ästhetisch und hygienisch überzeugende Lösung. Zudem spart eine massgefertigte Dusch- oder Badewanne oder ein Waschbecken auf Mass aufwendige Plattenarbeiten, also Zeit und Aufwand.

Einfache Planung: Alle Schmidlin-Produkte, auch massgefertigte, lassen sich online konfigurieren. Anschliessend laden Sie CAD- oder PDF-Daten herunter, welche Sie direkt in Ihre Pläne integrieren.

Schnell geliefert: Vario-Produkte zeichnen sich durch eine garantierte Lieferfrist von 10 Tagen aus. Auf Wunsch liefern wir sie innerhalb von 4 Tagen auch direkt auf die Baustelle.

Swiss made: Schmidlin produziert im Herzen der Schweiz qualitativ hochwertige und langlebige Produkte.



Produktion bei Schmidlin

Vom Rohling zum Liebling

Am Anfang stehen Ihre Wünsche, am Ende eine Lösung, die exakt zu diesen Wünschen passt. Dazwischen liegen zahlreiche Fertigungsschritte und über 75 Jahre Erfahrung. Aber alles der Reihe nach.

Rohfabrikation: Unsere Produkte nehmen als Rohfabrikat Form an. Dazu legen wir eine titanlegierte Stahltafel in unsere Tiefziehpresse ein. Diese zieht die Stahlplatte mit 630 Tonnen Druck bis zu 50 Zentimeter tief. So erhält die Stahlwanne ihre Innenform. Anschliessend schweissen wir bei Spezialanfertigungen wo nötig zusätzlichen Stahl an, schneiden das Metall zu und bearbeiten die Ränder. Danach werden Ab- und Überlauflöcher gestanzt und geprägt. Mit geübten Augen wird jede einzelne Wanne kontrolliert. Die Vorbehandlungsanlage reinigt und entfettet schliesslich den Rohling und macht ihn bereit für die Emaillierung.

Emaillierung: Email verleiht Ihrer Stahlwanne die brillante, kratz- und säurebeständige Oberfläche. Es besteht vollständig aus natürlichen Rohstoffen. Bei hohen Temperaturen werden Borax, Feldspat, Quarz, Soda, Aluminiumoxid und andere Metalloxide zu Emailfritten geschmolzen. Diese sind die Grundstoffe, die es zum Emaillieren braucht. Die Emailfritte wird mit Wasser und Ton vermischt und gemahlen. So entsteht Emailslicker, den wir nass auf die Stahlwannen aufspritzen und im Durchlaufofen bei 850 Grad einbrennen. In diesem Vorgang verbindet sich das Grundemail mit dem Stahl zu einem Verbundwerkstoff. Nun tragen wir im selben Verfahren eine zweite Schicht Email auf, die den Wannen ihre Farbe und die einmaligen Oberflächeneigenschaften verleiht.

GreenSteel



Im Rahmen unserer Nachhaltigkeitsstrategie senken wir laufend unseren Energiebedarf und unsere CO₂-Emissionen. Zusätzlich beziehen wir neu für unsere Produktion CO₂-reduzierten Stahl. Als Kundin oder Kunde können Sie unsere Anstrengungen für mehr Klimaschutz unterstützen. Dazu wählen Sie ganz einfach bei unseren Produkten eine der Optionen für grünen Stahl. Damit reduzieren Sie den CO₂-Ausstoss Ihres Produktes.

Die Option GreenSteel ist für alle auf Mass gefertigten Produkte wählbar.

Zur Wahl stehen:

- **GreenSteel 25:** Ihr Produkt besteht aus 25 % CO₂-reduziertem Stahl
- **GreenSteel 50:** Ihr Produkt besteht aus 50 % CO₂-reduziertem Stahl
- **GreenSteel 100:** Ihr Produkt besteht aus 100 % CO₂-reduziertem Stahl

Die Verteilung des CO₂-reduzierten Stahls auf die Produkte mit der Option GreenSteel werden über ein Bilanzmodell vorgenommen.

➤ www.schmidlin.ch/greensteel



Schmidlin Vario

Vario: schnell und einfach

Diverse Modelle sind als Vario-Produkt erhältlich. Diese Variante der Massanfertigung zeichnet sich durch definierte Preise und kurze Lieferfristen aus. Konfiguration und Planung funktionieren einfach und rasch.

Vario-Produkte gibt es in jedem beliebigen Mass: Von der Mindestgrösse bis zur Maximalgrösse in Schritten von einem Zentimeter. Ob Neu- oder Umbau: So haben Sie die volle Gestaltungsfreiheit, auch wenn Spezialmasse nötig sind.

Sämtliche Grössen der Vario-Produkte sind im Grosshandel ausnummeriert. So erfahren Sie im Nu, welche Masse erhältlich sind und wie viel sie kosten.

Da die Lieferfristen und Preise klar definiert sind, planen und budgetieren Sie ganz einfach.

Nochmals leichter wird Ihre Planung mit dem Online-Konfigurator. Stellen Sie das gewünschte Produkt zusammen und verwenden Sie den Konfigurationscode für die Bestellung beim Fachhändler.

Definierte Optionen für Vario-Produkte

Wenn Sie eine oder mehrere der folgenden Optionen wählen, garantieren wir die Lieferfristen von zehn respektive vier Arbeitstagen:

- Andere Farbe als Standardfarbe (alpinweiss, Glanz)
- GreenSteel
- GLASUR PLUS
- ANTIGLISS PRO
- AQUAGRIP
- Zargen
- Griffe
- Scharfkantige Ecke(n)
- SPLASH (Wasserfall-Einlauf)
- Lochbohrung für Seifenspende bei Waschbecken

Alle weiteren Optionen, die es im Sortiment von Schmidlin gibt, stehen Ihnen ebenfalls offen. Für alle weiteren Optionen senden wir Ihnen gerne eine Offerte inklusive Lieferfrist.

➤ Video zu Schmidlin Vario



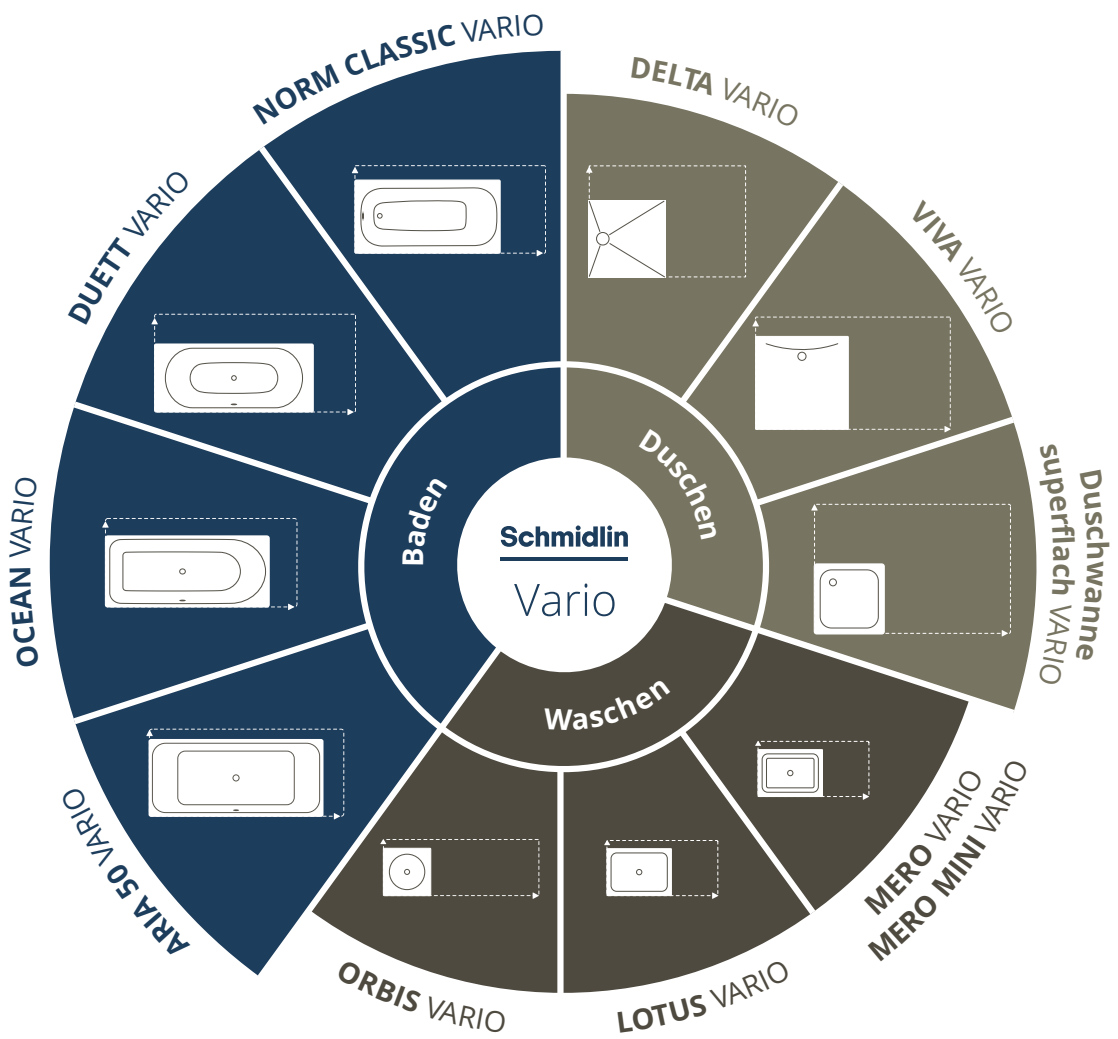

Der Konfigurator: leichte Planung

Mit unserem Online-Konfigurator planen und bestellen Sie ganz einfach. Visualisieren Sie Masse, Formen und Optionen online und verwenden Sie den Konfigurationscode für die Bestellung beim Fachhändler. Laden Sie CAD- oder PDF-Daten herunter, welche sich direkt in Ihre Pläne integrieren lassen.

➤ Konfigurator

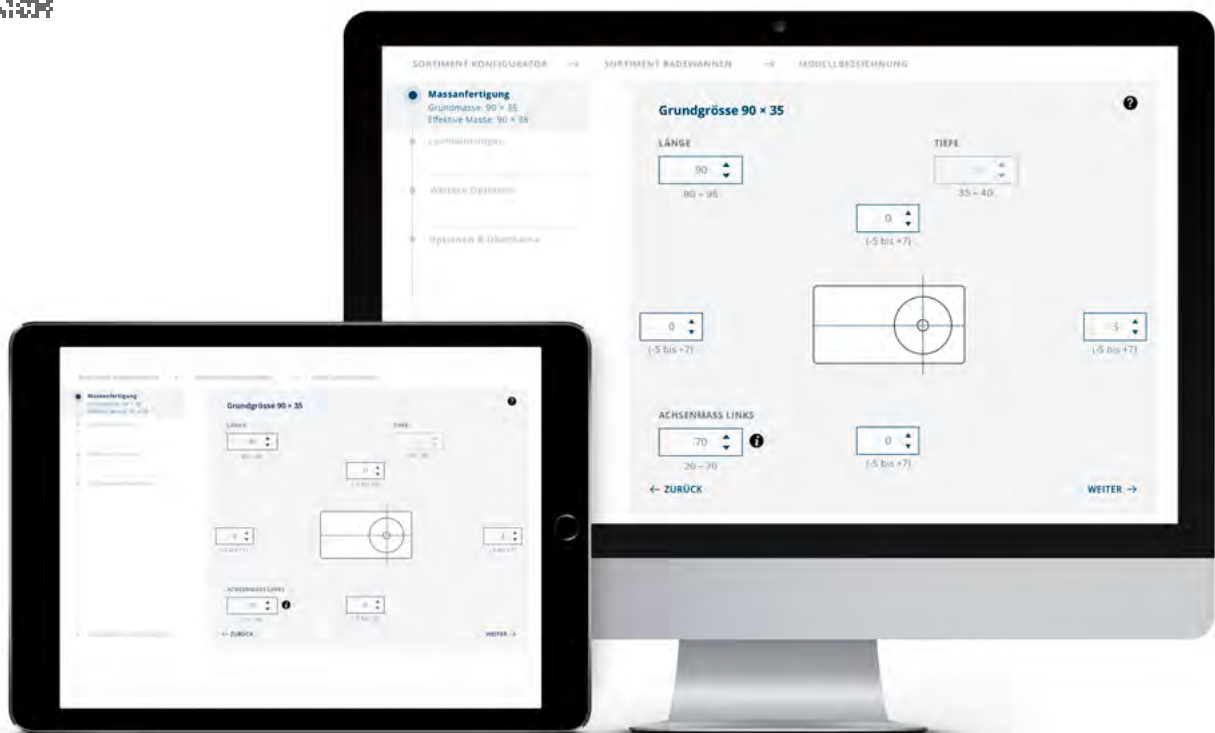



Vario-Beispiele

Bei der Gestaltung von Bädern können wenige Zentimeter entscheidend sein, besonders wenn es um Renovationen und Umbauten geht. Hier bieten Vario-Produkte oft eine ästhetisch und hygienisch überzeugende Lösung. Zudem spart eine massgefertigte Duschwanne oder Badewanne aufwendige Plattenarbeiten, also Zeit und Aufwand.

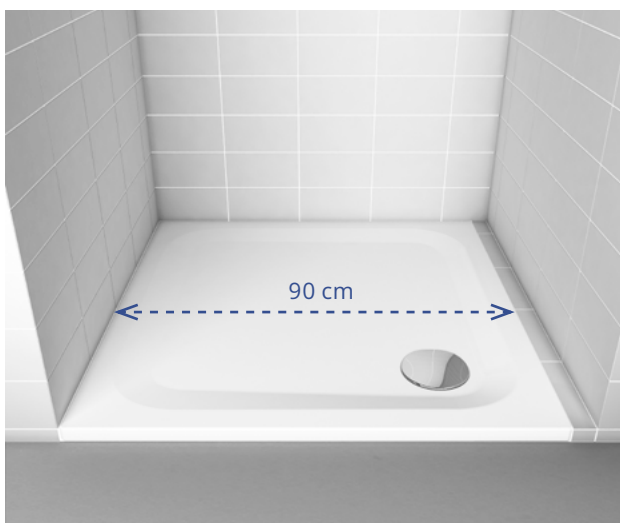

Schmidlin Duschwanne 90 × 90 cm

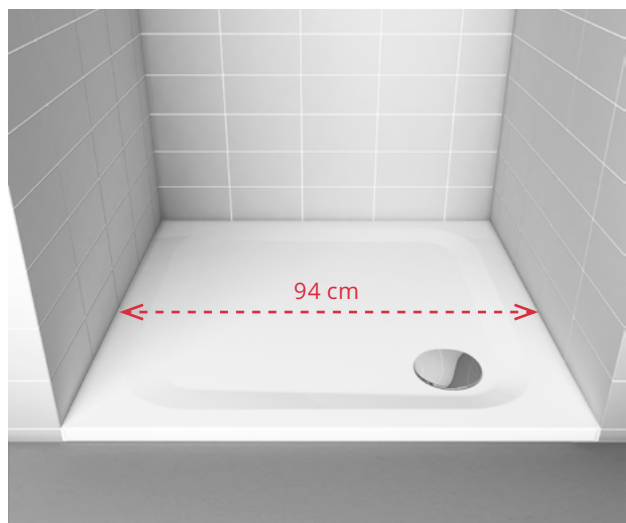

Schmidlin Duschwanne VARIO 94 × 90 cm

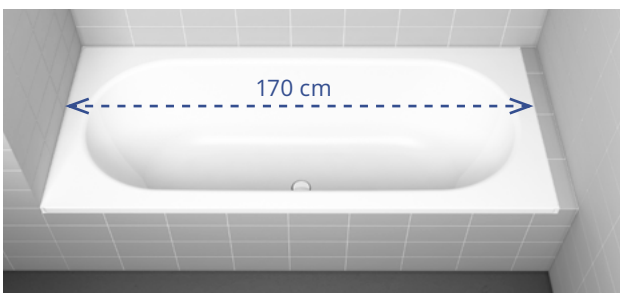

Badewanne Schmidlin DUETT 170 × 75 cm

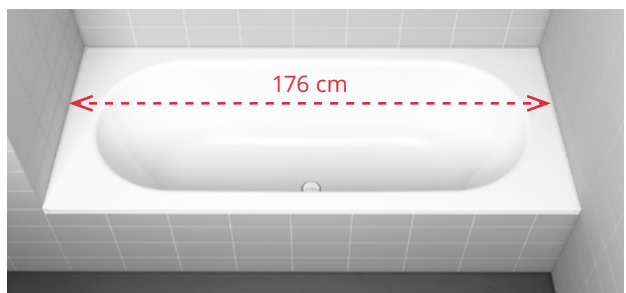

Badewanne Schmidlin DUETT VARIO 176 × 75 cm

Vario-Badewannen

NORM CLASSIC VARIO



Farbklassen: I, II, III, IV (→ S. 28)

Artikelbezeichnung

Größen in cm (Länge × Breite × Tiefe)

Badewanne Schmidlin NORM CLASSIC VARIO

140–155 × 70–80 × 44

156–174 × 65–69 × 42

156–174 × 70–80 × 45

175–184 × 68–84 × 45

185–194 × 78–84 × 45

↗ NORM CLASSIC VARIO



Vario-Badewannen

DUETT VARIO

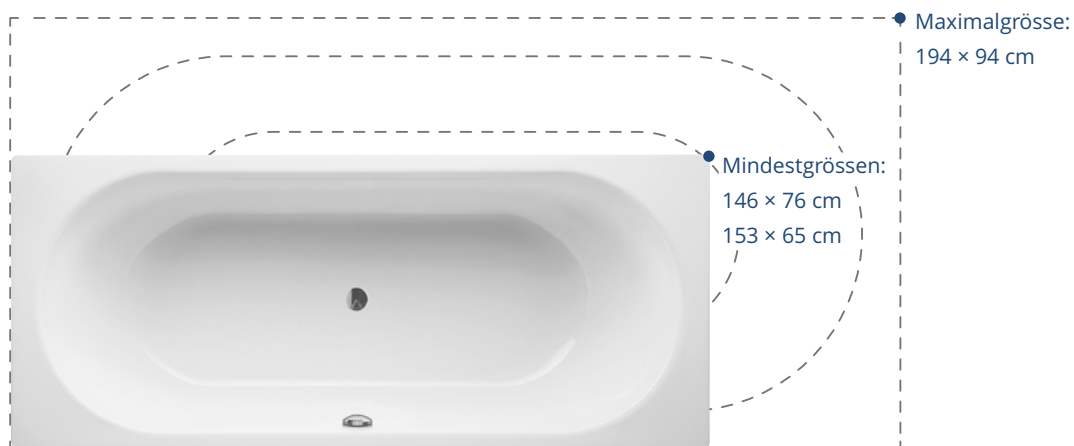

Farbklassen: I, II, III, IV (→ S. 28)

Artikelbezeichnung

Größen in cm (Länge × Breite × Tiefe)

Badewanne Schmidlin DUETT VARIO

146-152 × 76-85 × 42
153-162 × 65-79 × 42
163-165 × 65-84 × 42
166-182 × 69-84 × 42
183-194 × 84-94 × 42

➤ DUETT VARIO



Vario-Badewannen

OCEAN VARIO

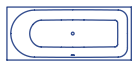

Duschteil rechts



Duschteil links

Farbklassen: I, II, III, IV (→ S. 28)

Artikelbezeichnung

Grössen in cm (Länge × Breite × Tiefe)

Badewanne Schmidlin OCEAN VARIO, Duschteil links	150-157	×	68-77	×	45
	158-167	×	68-75	×	45
	168-177	×	72-85	×	45
	178-185	×	78-85	×	45

Badewanne Schmidlin OCEAN VARIO, Duschteil rechts	150-157	×	68-77	×	45
	158-167	×	68-75	×	45
	168-177	×	72-85	×	45
	178-185	×	78-85	×	45

↗ OCEAN VARIO



Vario-Badewannen

ARIA 50 VARIO



Farbklassen: I, II, III, IV (→ S. 28)

Artikelbezeichnung

Grössen in cm (Länge × Breite × Tiefe)

Badewanne Schmidlin ARIA 50 VARIO

170–179 × 75–85 × 50

180 × 75–79 × 50

180–190 × 80–90 × 50

➤ ARIA 50 VARIO



Vario-Duschwannen und -flächen

Duschwannen superflach VARIO

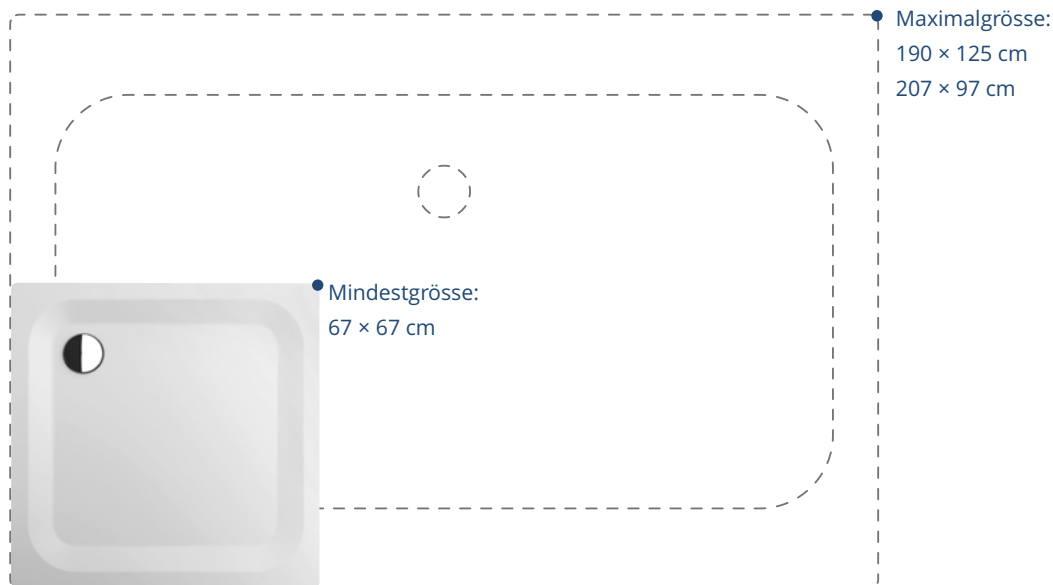

Farbklassen: I, II, III, IV, V (→ S. 28)

Artikelbezeichnung	Größen in cm (Länge × Breite × Tiefe)
Schmidlin Duschwanne superflach VARIO 	67-75 × 67-79 × 2,5
	76-85 × 66-89 × 2,5
	86-96 × 56-95 × 2,5
	97-105 × 67-110 × 2,5
	106-115 × 67-114 × 3,5
	116-129 × 66-125 × 3,5
	130-135 × 67-124 × 3,5
	136-155 × 67-125 × 3,5
	156-175 × 67-125 × 3,5
	176-187 × 67-125 × 3,5
	188-190 × 77-125 × 3,5
	191-207 × 86-97 × 3,5

↗ Duschwannen superflach VARIO



Vario-Duschwannen und -flächen

Duschfläche VIVA VARIO

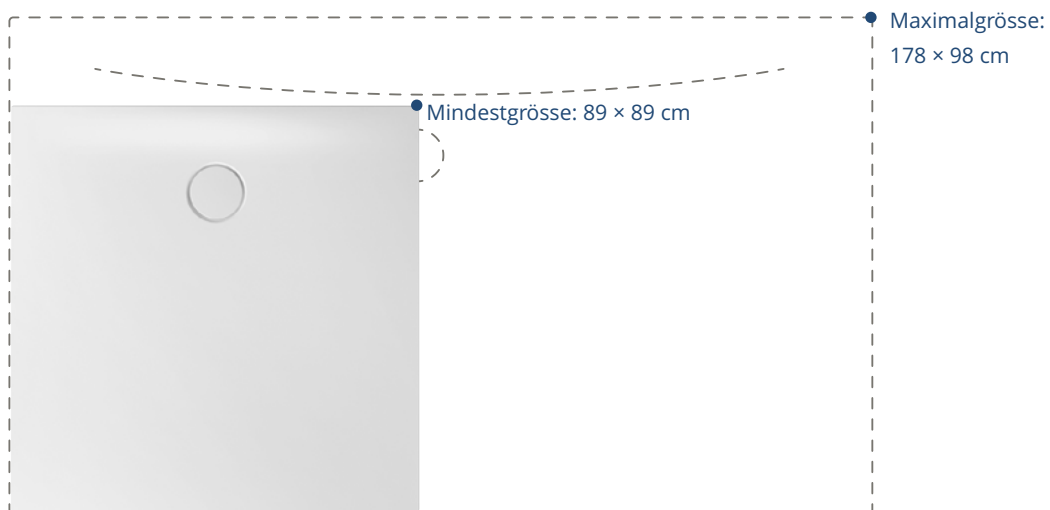

Farbklassen: I, II, III, IV, V (→ S. 28)

Artikelbezeichnung

Grössen in cm (Länge × Breite × Tiefe)

Duschfläche Schmidlin VIVA VARIO

89 – 98	×	89 – 98	×	2,5
99–108	×	79–108	×	2,5
109–118	×	79 – 98	×	2,5
119–128	×	79–128	×	2,5
129–138	×	89–118	×	2,5
139–148	×	79–128	×	2,5
149–158	×	89–128	×	2,5
159–168	×	79–128	×	2,5
169–178	×	89 – 98	×	2,5

↗ Duschfläche VIVA VARIO



Vario-Duschwannen und -flächen

Duschfläche DELTA VARIO

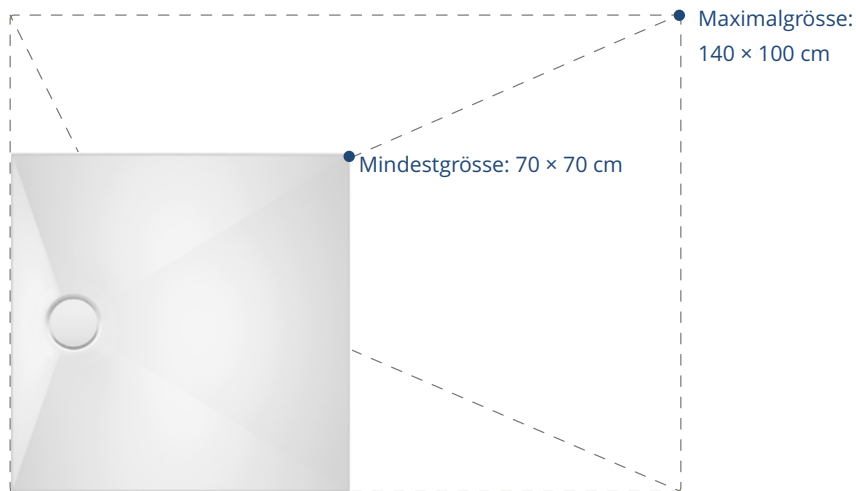

Farbklassen: I, II, III, IV, V (→ S. 28)

Artikelbezeichnung

Größen in cm (Länge × Breite × Tiefe)

Duschfläche Schmidlin DELTA VARIO

70-140 × 70-100 × 2,5

↗ Duschfläche DELTA VARIO



Vario-Waschtische

ORBIS VARIO

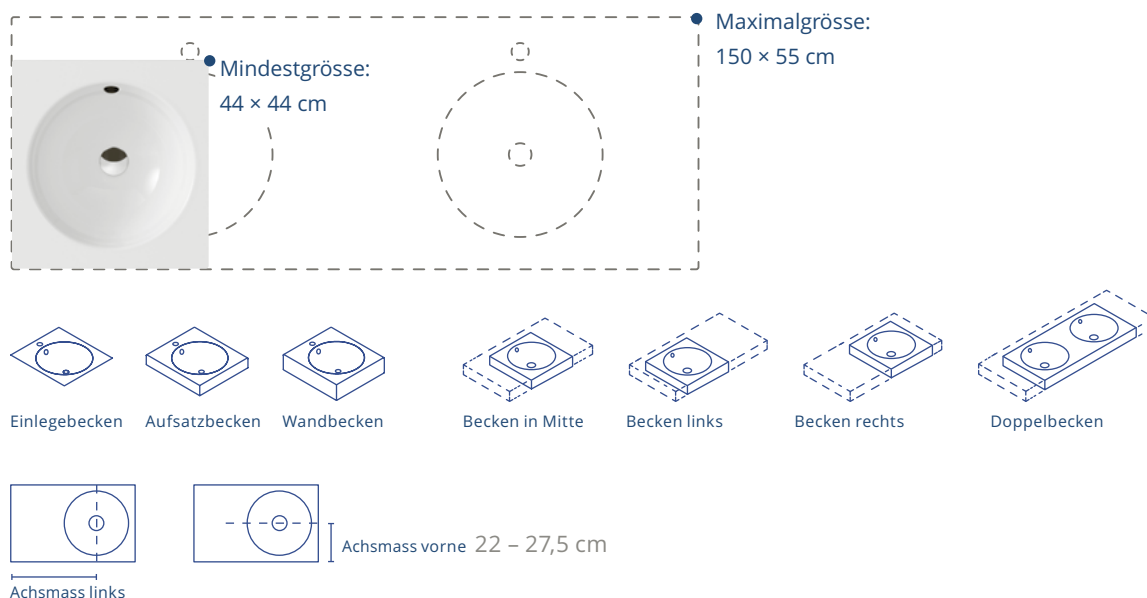

Farbklassen: I, II, III, IV, V (→ S. 28)

Artikelbezeichnung

Größen in cm (Länge × Tiefe × Randhöhe)

Einlegebecken Schmidlin ORBIS VARIO, Becken in Mitte	44 – 90 × 44–55 × 1	
Einlegebecken Schmidlin ORBIS VARIO, Becken links	44 – 100 × 44–55 × 1	Achsmass links: 22 – 28 cm
Einlegebecken Schmidlin ORBIS VARIO, Becken rechts	44 – 100 × 44–55 × 1	Achsmass links: 22 – 72 cm
Aufsatzbecken Schmidlin ORBIS VARIO, Becken in Mitte	44 – 86 × 44–55 × 4/8	
Aufsatzbecken Schmidlin ORBIS VARIO, Becken links	44 – 110 × 44–55 × 4/8	Achsmass links: 22–33 cm
Aufsatzbecken Schmidlin ORBIS VARIO, Becken rechts	44 – 110 × 44–55 × 4/8	Achsmass links: 22–77 cm
Aufsatzbecken Schmidlin ORBIS VARIO, Doppelbecken	116 – 150 × 44–55 × 4/8	
Wandbecken Schmidlin ORBIS VARIO, Becken in Mitte	44 – 80 × 44–55 × 12,5	
Wandbecken Schmidlin ORBIS VARIO, Becken links	44 – 102 × 44–55 × 12,5	Achsmass links: 22–29 cm
Wandbecken Schmidlin ORBIS VARIO, Becken rechts	44 – 102 × 44–55 × 12,5	Achsmass links: 22–73 cm
Wandbecken Schmidlin ORBIS VARIO, Doppelbecken	116 – 145 × 44–55 × 12,5	

↗ ORBIS VARIO



Vario-Waschtische

LOTUS VARIO

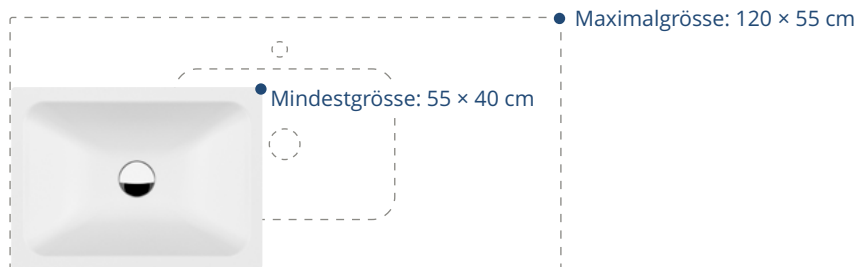

Einlegebecken



Aufsatzbecken



Wandbecken

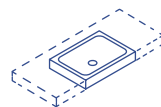

Becken in Mitte

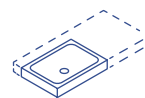

Becken links

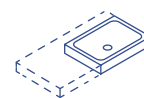

Becken rechts

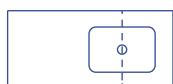

Achsmass links

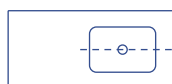

Achsmass vorne 20 - 27,5 cm

Farbklassen: I, II, III, IV, V (→ S. 28)

Artikelbezeichnung	Größen in cm (Länge × Tiefe × Randhöhe)
Einlegebecken Schmidlin LOTUS VARIO, Becken in Mitte	55 - 120 × 40 - 55 × 1
Einlegebecken Schmidlin LOTUS VARIO, Becken links	55 - 110 × 40 - 55 × 1 Achsmass links: 27,5 - 55 cm
Einlegebecken Schmidlin LOTUS VARIO, Becken rechts	55 - 110 × 40 - 55 × 1 Achsmass links: 27,5 - 82,5 cm
Aufsatzbecken Schmidlin LOTUS VARIO, Becken in Mitte	55 - 120 × 40 - 55 × 4 / 8
Aufsatzbecken Schmidlin LOTUS VARIO, Becken links	55 - 105 × 40 - 55 × 4 / 8
Aufsatzbecken Schmidlin LOTUS VARIO, Becken rechts	55 - 105 × 40 - 55 × 4 / 8 Achsmass links: 27,5 - 52,5 cm Achsmass links: 27,5 - 77,5 cm
Wandbecken Schmidlin LOTUS VARIO, Becken in Mitte	55 - 120 × 40 - 55 × 12,5
Wandbecken Schmidlin LOTUS VARIO, Becken links	55 - 100 × 40 - 55 × 12,5 Achsmass links: 27,5 - 50 cm
Wandbecken Schmidlin LOTUS VARIO, Becken rechts	55 - 100 × 40 - 55 × 12,5 Achsmass links: 27,5 - 72,5 cm

↗ LOTUS VARIO



Vario-Waschtische

MERO VARIO

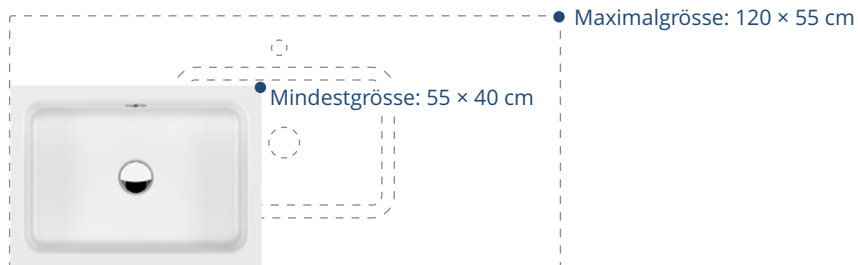

Einlegebecken



Aufsatzbecken



Wandbecken

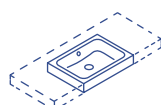

Becken in Mitte

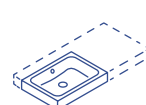

Becken links

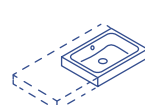

Becken rechts

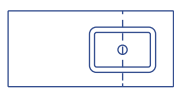

Achsmass links

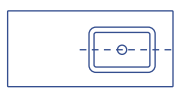

Achsmass vorne 20 – 27,5 cm

Farbklassen: I, II, III, IV, V (→ S. 28)

Artikelbezeichnung

Größen in cm (Länge × Tiefe × Randhöhe)

Einlegebecken Schmidlin MERO VARIO, Becken in Mitte	55 – 120 × 40 – 55 × 1	
Einlegebecken Schmidlin MERO VARIO, Becken links	55 – 110 × 40 – 55 × 1	Achsmass links: 27,5 – 55 cm
Einlegebecken Schmidlin MERO VARIO, Becken rechts	55 – 110 × 40 – 55 × 1	Achsmass links: 27,5 – 82,5 cm
Aufsatzbecken Schmidlin MERO VARIO, Becken in Mitte	55 – 120 × 40 – 55 × 4 / 8	
Aufsatzbecken Schmidlin MERO VARIO, Becken links	55 – 105 × 40 – 55 × 4 / 8	Achsmass links: 27,5 – 52,5 cm
Aufsatzbecken Schmidlin MERO VARIO, Becken rechts	55 – 105 × 40 – 55 × 4 / 8	Achsmass links: 27,5 – 77,5 cm
Wandbecken Schmidlin MERO VARIO, Becken in Mitte	55 – 120 × 40 – 55 × 12,5	
Wandbecken Schmidlin MERO VARIO, Becken links	55 – 100 × 40 – 55 × 12,5	Achsmass links: 27,5 – 50 cm
Wandbecken Schmidlin MERO VARIO, Becken rechts	55 – 100 × 40 – 55 × 12,5	Achsmass links: 27,5 – 72,5 cm

➤ MERO VARIO



Vario-Waschtische

MERO MINI VARIO



Einlegebecken



Aufsatzbecken



Wandbecken

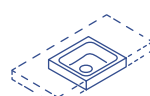

Becken in Mitte



Becken links

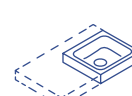

Becken rechts

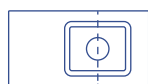

Achsmass links



Achsmass vorne: 16 - 20 cm

Farbklassen: I, II, III, IV, V (→ S. 28)

Artikelbezeichnung

Größen in cm (Länge × Tiefe × Randhöhe)

Einlegebecken Schmidlin MERO MINI VARIO, Becken in Mitte	34 - 80 × 32 - 40 × 1	
Einlegebecken Schmidlin MERO MINI VARIO, Becken links	34 - 68 × 32 - 40 × 1	Achsmass links: 17 - 25 cm
Einlegebecken Schmidlin MERO MINI VARIO, Becken rechts	34 - 68 × 32 - 40 × 1	Achsmass links: 17 - 43 cm
Aufsatzbecken Schmidlin MERO MINI VARIO, Becken in Mitte	34 - 80 × 32 - 40 × 4 / 8	
Aufsatzbecken Schmidlin MERO MINI VARIO, Becken links	34 - 68 × 32 - 40 × 4 / 8	Achsmass links: 17 - 25 cm
Aufsatzbecken Schmidlin MERO MINI VARIO, Becken rechts	34 - 68 × 32 - 40 × 4 / 8	Achsmass links: 17 - 43 cm
Wandbecken Schmidlin MERO MINI VARIO, Becken in Mitte	32 - 80 × 30 - 35 × 12,5	
Wandbecken Schmidlin MERO MINI VARIO, Becken links	32 - 68 × 30 - 40 × 12,5	Achsmass links: 16 - 25 cm
Wandbecken Schmidlin MERO MINI VARIO, Becken rechts	32 - 68 × 30 - 40 × 12,5	Achsmass links: 16 - 43 cm

➤ MERO MINI VARIO



Schmidlin Spezialanfertigungen

Unbegrenzte Möglichkeiten

Waschbecken

Zu den Spezialanfertigungen zählen folgenden Möglichkeiten:

- Länge und Breite auf Mass
- Schräge oder abgerundete Ecken
- Schiefe Winkel
- Löcher für 3-Loch-Armatur
- Rundloch-Bohrung nach Mass

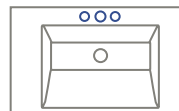
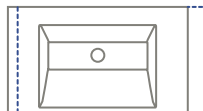
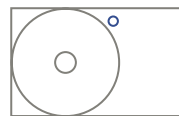
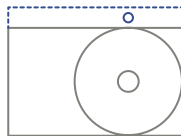

Duschwannen und Duschflächen

Zu den Spezialanfertigungen zählen folgenden Möglichkeiten:

- Länge und Breite auf Mass
- Schräge oder abgerundete Ecken nach Mass
- Geschnittene Ecken mit 15 cm Schenkellänge
- Abgerundete Ecken mit 15 cm Radius
- Scharfkantige Ecken
- Schiefe Winkel
- Fugenlos emaillierte Schürzen

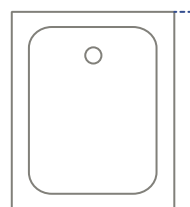
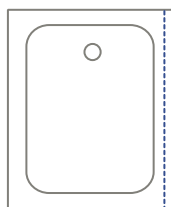
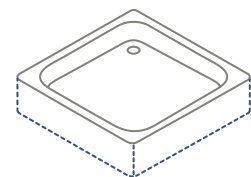
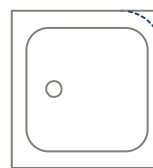
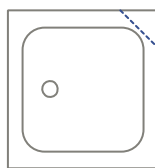

Badewannen

Zu den Spezialanfertigungen zählen folgenden Möglichkeiten:

- Länge und Breite auf Mass
- Schräge oder abgerundete Ecken nach Mass
- Geschnittene Ecken mit 15 cm Schenkellänge
- Abgerundete Ecken mit 15 cm Radius
- Scharfkantige Ecken
- Schiefe Winkel
- Lochbohrungen nach Mass
- Ablauf 90 mm

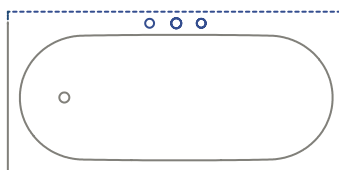
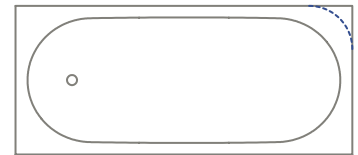
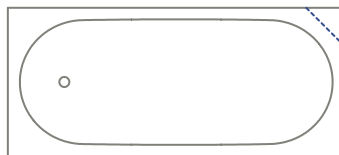
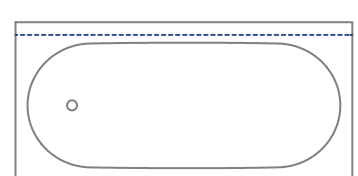
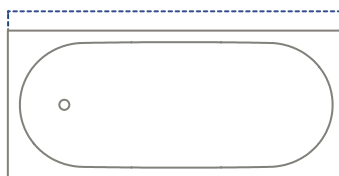
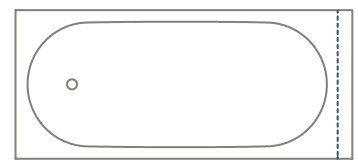
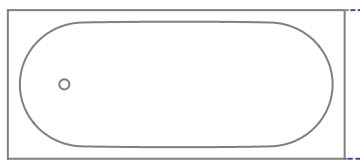

➤ Video Schmidlin Spezialanfertigung



Fragen Sie die Preise für Spezialanfertigungen unverbindlich bei uns an.

Schmidlin Farbklassen

		Farbcode		Badewannen VARIO	Duschflächen und Duschwannen VARIO	Waschbecken VARIO
Farbkategorie I	alpinweiss (Standardfarbe)	001		•	•	•
Farbkategorie II	alpinweiss matt	058		•	•	•
	schwarz matt	003		•	•	•
Farbkategorie III	manhattan	033		•	•	•
	whisperblau	040		•	•	•
	ägäis	048		•	•	•
	pergamon	043		•	•	•
	natura	010		•	•	•
	bahamabeige	011		•	•	•
	sunset	034		•	•	•
Farbkategorie IV	schwarz	002		•	•	•
	rose-perle	038		•	•	•
	caramel	032		•	•	•
	greenwich	046		•	•	•
	calypso	047		•	•	•
	bermudablau	031		•	•	•
	moosgrün	012		•	•	•
Farbkategorie V	hellgrau matt	060			•	•
	dust matt	068			•	•
	silver matt	067			•	•
	cashmere matt	069			•	•
	stone matt	070			•	•
	graphite matt	066			•	•
	dunkelgrau matt	061			•	•
	anthrazit matt	062			•	•
	cream matt	076			•	•
	hellbeige matt	065			•	•
	beige matt	064			•	•
	greige matt	073			•	•
	hazel matt	071			•	•
	taupe matt	075			•	•
	braun matt	063			•	•
Auf Anfrage	RAL Farben für Waschbecken					•

Materialeigenschaften von glasiertem Titanstahl



Stabil & widerstandsfähig

Wir verwenden eine Stahllegierung mit Titanzusatz. So zeichnen sich unsere Produkte durch eine extreme Stabilität und – verbunden mit Email – durch eine höchst dauerhafte und widerstandsfähige Oberfläche aus.



Hygienisch & pflegeleicht

Die anorganische Oberfläche bietet keinen Nährboden für Bakterien. Die brillante Oberfläche aus glasiertem Titanstahl ist hautsympathisch und leicht zu reinigen.



Farbbeständig & lichtecht

Unsere Produkte sind farbbeständig, lichtecht und zu 100% UV-lichtbeständig.



Wärmend & leitfähig

Stahl besitzt eine sehr gute Wärmeleitfähigkeit und nimmt die Wasser- bzw. Umgebungstemperatur sehr schnell an. Beim Abkühlen des Wassers gibt der Stahl die aufgenommene Wärme wieder ab und verlangsamt somit das Abkühlen des Wassers.



Magnetisch

Glasierter Titanstahl ist magnetisch. Unsere hochwertigen Accessoires lassen sich durch die integrierte magnetische Fläche einfach und präzise auf allen Waschbecken und Badewannen aus glasiertem Titanstahl platzieren.



Langlebig

Unsere Produkte aus glasiertem Titanstahl begleiten Sie ein Leben lang. Diese materialbedingte Langlebigkeit und unsere zeitlosen Designs machen Ihr Schmidlin-Produkt zu einer weitsichtigen Anschaffung.



Umweltfreundlich

Mit unseren Rohstoffen Stahl und Email setzen wir auf natürliche, zu 100 Prozent recycelbare Materialien, die im Kreislauf von Rohstoffgewinnung, Produktion und Entsorgung ihren Wert erhalten.



Wirtschaftlich

Ein objektiver Kosten-Nutzen Vergleich spricht für die Verwendung von Produkten aus emailliertem Stahl. Trotz teilweise höherer Anschaffungskosten ist die Wirtschaftlichkeit, langfristig gesehen, unübertroffen.

Anschauen, anfassen, ausprobieren

Zum Anfassen: Unsere Ausstellung

Ausprobieren geht über alles: In unserer Ausstellung in Oberarth SZ finden Sie auf über 400 Quadratmetern eine grosse Auswahl unserer Badewannen, Duschwannen, Duschflächen und Waschbecken.

Lernen Sie unsere hochwertigen Materialien und die vielfältigen Möglichkeiten für massgefertigte Produkte kennen. Die Qualität unserer Whirlsysteme erfahren

Sie am besten an der eigenen Haut: Auf Anmeldung ist im separaten Wellnessbereich probebaden möglich.

Kompetente, persönliche Beratung ist uns wichtig. Deshalb bitten wir Interessierte, sich telefonisch oder per E-Mail anzumelden: 041 859 00 60, info@schmidlin.ch

Öffnungszeiten:

Montag – Donnerstag

08.00 – 12.00 Uhr

14.00 – 17.00 Uhr

Freitag

08.00 – 12.00 Uhr

14.00 – 16.00 Uhr

➤ [Video Schmidlin Ausstellung](#)



Unsere Kataloge und Broschüren

(gedruckt oder digital: www.schmidlin.ch)



Schmidlin
individually swiss made
Imagekatalog

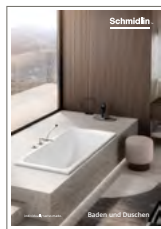

Schmidlin
Baden und Duschen
Produktekatalog
Badewannen, Dusch-
wannen und -flächen

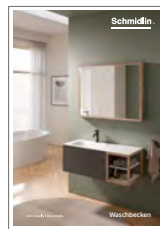

Schmidlin
Waschbecken
Produktekatalog
Waschbecken



Schmidlin
Zargen
Dauerhaft wasserdicht
und wartungsfrei



Schmidlin
SWISS LINE
Schweizer
Qualitätsprodukte
für das Objektgeschäft

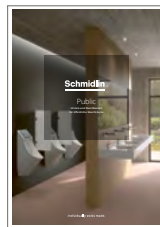

Schmidlin
Public
Urinale und Waschbecken
für öffentliche Wasch-
räume



Schmidlin
Küchenrückwände
Die praktische und
robuste Lösung auf Mass



Schmidlin
White- & Blackboards
Die massgefertigte Lösung
aus glasiertem Titanstahl



Schmidlin
INFINITY
Der flexible
Badewannenträger



Schmidlin
Farben
Farbmuster der
Farbklassen I - VI



➤ Downloads
Kataloge und Broschüren

Änderungen vorbehalten. Produkte und Farben können von Abbildungen abweichen.
Haftung für Druckfehler sowie fehlerhafte technische Angaben und Abbildungen ausgeschlossen.

© 2024, Wilhelm Schmidlin AG, CH-6414 Oberarth



Schmidlin

Wilhelm Schmidlin AG
Gotthardstrasse 51
CH-6414 Oberarth

Fon +41 41 859 00 60
info@schmidlin.ch
www.schmidlin.ch



➤ Massanfertigungen

Deutsch