

Schmidlin™



individually swiss made.

Waschbecken

Liebe Leserin, lieber Leser

Sie möchten ein Bad, das Ihren hohen Ansprüchen gerecht wird und Sie Tag für Tag begeistert? Diesem Wunsch begegnen wir mit über 75 Jahren Erfahrung bei der Herstellung von Qualitätsprodukten aus glasiertem Titanstahl und unserer bewährten Zuverlässigkeit als Schweizer Unternehmen.

Damit Ihr Bad zu Ihnen und Ihren Vorstellungen passt, stellen wir unsere Bade- und Duschwannen, Duschflächen, Waschbecken und Whirlsysteme zusätzlich zum umfangreichen Standardsortiment auch individuell auf Mass her.



Beat Wullschleger
Geschäftsführer



Urs Wullschleger
Geschäftsführer





Neuheiten 2024

- 17 GreenSteel
- 54 MERO MINI Aufsatzbecken

Wilhelm Schmidlin AG

- 7 Individualität aus Schweizer Hand
- 8 Schmidlin Produkte aus glasiertem Titanstahl
- 12 Materialeigenschaften von glasiertem Titanstahl
- 15 Produktion
- 17 GreenSteel
- 19 Massanfertigung
- 27 Spezialanfertigung

Schmidlin Vario

- 20 Schmidlin Vario
- 22 Vario Waschbecken

Waschen

- 31 Schalenbecken
- 35 Waschbecken
- 97 Waschbecken mit integriertem Möbel

Public

- 100 Public Waschbecken

Optionen und Zubehör

- 112 Farbklassen
- 114 Optionen für Waschbecken
- 116 Magnetisches Zubehör
- 119 Zubehör
- 120 Abläufe für Waschbecken
- 122 Pflege und Garantie
- 123 Badserien
- 124 Übersicht Waschbecken



Wilhelm Schmidlin AG





Individualität aus Schweizer Hand

Wir verstehen uns als Innerschweizer Traditionshaus mit erstklassigen Produkten. Mit der Marke Schmidlin geben wir Ihnen ein klares Versprechen ab. Mit hochwertigen und massgefertigten Produkten für Ihr Bad, die Küche und öffentliche Waschräume stellen wir Ihnen unsere Zuverlässigkeit und Fachkompetenz als Schweizer Partner zur Seite.

zuverlässig

Unsere Schweizer Herkunft stellt unser Schaffen auf ein beständiges Fundament. In unserer Produktionsstätte in Oberarth fabrizieren wir ausgereifte Qualitätsprodukte. Punkto Termintreue dürfen Sie sich auf uns verlassen. Die kurzen Lieferfristen selbst bei Massanfertigungen sprechen für sich.

flexibel

Dank schlanker Prozesse arbeiten wir schnell und unkompliziert. Wir gehen auf Ihre Bedürfnisse ein und schaffen Produkte, die exakt zu Ihnen passen. Im Rahmen unseres kontinuierlichen Verbesserungsprozesses SchmidLEAN entwickeln wir uns ständig weiter.

hochwertig

Mit der Erfahrung von drei Generationen, der ausgewiesenen Fachkompetenz unserer qualifizierten Mitarbeiter und optimierten Fertigungsprozessen bieten wir Ihnen nachhaltige Lösungen – auch nach Mass – mit robusten, stilvollen und durchdachten Produkten in bester Qualität.

Unsere Ausstellung

Ausprobieren geht über alles: In unserer Ausstellung in Oberarth SZ finden Sie auf über 400 Quadratmetern eine grosse Auswahl unserer Badewannen, Duschwannen, Duschflächen und Waschbecken. Lernen Sie unsere hochwertigen Materialien und die vielfältigen Möglichkeiten für massgefertigte Produkte kennen. Die Qualität unserer Whirlsysteme erfahren Sie am besten an der eigenen Haut: Auf Anmeldung ist im separaten Wellnessbereich probebaden möglich.

Kompetente, persönliche Beratung ist uns wichtig. Deshalb bitten wir Interessierte, sich telefonisch oder per E-Mail anzumelden: 041 859 00 60, info@schmidlin.ch

Öffnungszeiten

Montag – Donnerstag
08.00 – 12.00 Uhr
14.00 – 17.00 Uhr
Freitag
08.00 – 12.00 Uhr
14.00 – 16.00 Uhr

➤ Video Schmidlin Ausstellung



Schmidlin Produkte aus glasiertem Titanstahl



Badewannen

Bei unseren Badewannen wählen Sie aus sechs Kategorien aus: Rechteckwannen, Kombi-Bade-Duschwannen, Oval-Badewannen, Eckwannen, freistehenden Badewannen und Kleinraumwannen.

➤ Schmidlin Badewannen



Duschwannen und Duschflächen

Mit Duschwannen in unterschiedlichen Tiefen, ergänzt durch bodenebene Duschflächen, bieten wir in jedem beliebigen Mass eine Lösung für den Duschbereich.

➤ Schmidlin Duschwannen



➤ Schmidlin Duschflächen





Waschbecken

Bei unseren Waschbecken haben Sie die Wahl aus Unterbaubecken, Einlegebecken, Aufsatzbecken, Wandbecken und freistehenden Waschbeckenn.

➤ Schmidlin Waschbecken



Public

Schmidlin Public bietet die idealen Produkte für öffentliche Waschräume und Toilettenanlagen: Waschbecken und Urinale aus glasiertem Titanstahl.

➤ Schmidlin
Public Urinale



➤ Schmidlin
Public Waschbecken



Schmidlin Produkte aus glasiertem Titanstahl



Küchenrückwände

Die praktische und robuste Lösung auf Mass aus glasiertem Titanstahl. Die Grösse Ihrer Küchenrückwand wählen Sie frei nach Ihrem Bedarf, die Farbe ganz nach Ihrem Geschmack.

➤ Schmidlin Küchenrückwände



White- & Blackboards

Aus einem Stück gefertigt, setzt das Whiteboard oder Blackboard von Schmidlin einen einzigartigen Akzent im Raum. Seine Grösse richtet sich nach Ihrem Bedarf, seine Farbe – weiss oder schwarz matt – nach Ihrem Stil.

➤ Schmidlin White- & Blackboard





Paneele und Fassaden

Oberflächen aus glasiertem Titanstahl bieten viele Vorteile. Eine besondere Stärke ist die unübertroffene Graffiti-Resistenz. Auch bei der UV- und Temperaturbeständigkeit sowie der Schlag- und Kratzfestigkeit sind Oberflächen aus glasiertem Titanstahl im Vergleich zu anderen Materialien führend.

➤ Schmidlin Paneele und Fassaden



Materialeigenschaften von glasiertem Titanstahl

Im Bad



Stabil & widerstandsfähig

Wir verwenden eine Stahllegierung mit Titanzusatz. So zeichnen sich unsere Produkte durch eine extreme Stabilität und – verbunden mit Email – durch eine höchst dauerhafte und widerstandsfähige Oberfläche aus.



Hygienisch & pflegeleicht

Die anorganische Oberfläche bietet keinen Nährboden für Bakterien. Die brillante Oberfläche aus glasiertem Titanstahl ist hautsympathisch und leicht zu reinigen.



Farbbeständig & lichtecht

Unsere Produkte sind farbbeständig, lichtecht und zu 100% UV-lichtbeständig.



Wärmend & leitfähig

Stahl besitzt eine sehr gute Wärmeleitfähigkeit und nimmt die Wasser- bzw. Umgebungstemperatur sehr schnell an. Beim Abkühlen des Wassers gibt der Stahl die aufgenommene Wärme wieder ab und verlangsamt somit das Abkühlen des Wassers.



Magnetisch

Glasierter Titanstahl ist magnetisch. Unsere hochwertigen Accessoires lassen sich durch die integrierte magnetische Fläche einfach und präzise auf allen Waschbecken und Badewannen aus glasiertem Titanstahl platzieren.



Langlebig

Unsere Produkte aus glasiertem Titanstahl begleiten Sie ein Leben lang. Diese materialbedingte Langlebigkeit und unsere zeitlosen Designs machen Ihr Schmidlin-Produkt zu einer weitsichtigen Anschaffung.



Umweltfreundlich

Mit unseren Rohstoffen Stahl und Email setzen wir auf natürliche, zu 100 Prozent recycelbare Materialien, die im Kreislauf von Rohstoffgewinnung, Produktion und Entsorgung ihren Wert erhalten.



Wirtschaftlich

Ein objektiver Kosten-Nutzen Vergleich spricht für die Verwendung von Produkten aus emailliertem Stahl. Trotz teilweise höherer Anschaffungskosten ist die Wirtschaftlichkeit, langfristig gesehen, unübertroffen.



Swiss made

1947 gründete Wilhelm Schmidlin in Oberarth die erste und bis heute einzige Stahlbadewannenfabrik der Schweiz. Margrit Wullschleger-Schmidlin, Tochter des Gründers, trat 1961 in den Familienbetrieb ein, 1969 folgte auch ihr Mann Eduard. 1986 übernahmen sie die Firma als Eigentümer. Seit 2007 liegen die Geschicke des Unternehmens in den Händen von Beat und Urs Wullschleger, die seit 2011 in dritter Generation Eigentümer der Firma sind. Innovation und Qualität haben bei uns eine lange Tradition. Darum investieren wir laufend in den Produktionsstandort Schweiz, zu dem wir uns konsequent bekennen. Denn Sie als unsere Kunden und Geschäftspartner möchten wir auch in Zukunft mit hochkarätigen Schweizer Produkten und Dienstleistungen erfreuen.



Nachhaltigkeit

Wir als Familienunternehmen wirtschaften so, dass unsere Auswirkungen auf die Umwelt so gering wie möglich bleiben und wir die soziale Verantwortung unseren Mitarbeitenden und Mitmenschen gegenüber wahrnehmen. Wir denken bei unseren Entscheidungen an die Generationen nach uns und legen grossen Wert auf faire und transparente Beziehungen zu unseren Geschäftspartnern.



Produkte auf Mass

Wir haben uns auf Extrawünsche spezialisiert – Ihre Wünsche. Unsere Massanfertigungen haben wir in zwei Bereiche aufgeteilt: Vario und Spezialanfertigungen.



Vario steht für massgefertigte Produkte mit einfacher Bestellung, schneller Lieferung und fixen Preisen. Wir garantieren eine Lieferfrist von zehn Arbeitstagen; mit der Option Subito steht das Produkt sogar innerhalb von nur vier Arbeitstagen auf der Baustelle. Massgefertigte Vario-Produkte gibt es für ausgesuchte Modelle bei Badewannen, Duschwannen, Duschflächen und Waschbecken.



Spezialanfertigungen eröffnen Ihnen unbegrenzte Möglichkeiten. Die meisten unserer Waschbecken können Sie verlängern, verkürzen, verbreitern oder verschmälern. Weitere Optionen sind Lochbohrungen nach Mass, Kosmetiktuchspender oder integrierte Handtuchhalter.



Konfigurator

Mit unserem Online-Konfigurator planen und bestellen Sie ganz einfach. Visualisieren Sie Masse, Formen und Optionen online und verwenden Sie den Konfigurationscode für die Bestellung beim Fachhändler. Laden Sie CAD-Daten oder ein PDF-Dokument herunter, welche sich direkt in Ihre Pläne integrieren lassen.



Kurze Lieferzeiten

Wir produzieren schnell und flexibel. Dank Losgrösse 1 und schnellen Durchlaufzeiten bestechen wir mit sehr kurzen Lieferzeiten, auch bei Massanfertigungen. Unsere Vario-Produkte sind beispielsweise in über 15'000 verschiedenen Grössen und auf Wunsch mit einer garantierten Lieferfrist von nur vier Arbeitstagen erhältlich.



Garantie

Auf sämtliche Badewannen, Duschwannen, Duschflächen und Waschbecken aus unserem Haus gewähren wir 30 Jahre Garantie auf herstellungstechnische Fehler. Die zweijährige Garantie auf Whirlsysteme können Sie mit einem Wartungsvertrag verlängern.



Produktion

Am Anfang stehen Ihre Wünsche, am Ende eine Lösung, die exakt zu diesen Wünschen passt. Dazwischen liegen zahlreiche Fertigungsschritte und über 75 Jahre Erfahrung. Aber alles der Reihe nach.

Rohfabrikation: Unsere Produkte nehmen als Rohfabrikat Form an. Dazu legen wir eine titanlegierte Stahltafel in unsere Tiefziehpresse ein. Diese zieht die Stahlplatte mit 630 Tonnen Druck bis zu 50 Zentimeter tief. So erhält die Stahlwanne ihre Innenform. Anschließend schneiden wir das Metall zu und bearbeiten die Ränder. Danach werden Ab- und Überlauflöcher gestanzt und geprägt. Mit geübten Augen wird jede einzelne Wanne kontrolliert. Die Vorbehandlungsanlage reinigt und entfettet schliesslich das Material und macht den Rohling bereit für die Emaillierung.

Emaillierung: Email verleiht Ihrer Stahlwanne die brillante, kratz- und säurebeständige Oberfläche. Es besteht vollständig aus natürlichen Rohstoffen. Bei hohen Temperaturen werden Borax, Feldspat, Quarz, Soda, Aluminiumoxid und andere Metalloxide zu Emailfritten geschmolzen. Diese sind die Grundstoffe, die es zum Emaillieren braucht. Die Emailfritte wird mit Wasser und Ton vermischt und gemahlen. So entsteht Emailschlacke, die wir nass auf die Stahlrohlinge aufspritzen und im Durchlaufofen bei 850 Grad einbrennen. In diesem Vorgang verbindet sich das Grundemail mit dem Stahl zu einem Verbundwerkstoff.

Nun tragen wir im selben Verfahren eine zweite Schicht Email auf, die den Wannern ihre Farbe und die einmaligen Oberflächeneigenschaften verleiht.

Kontrolle: Bei der Qualität machen wir keine Kompromisse. Darum führen wir eine doppelte Endkontrolle durch. Mit dieser stellen wir sicher, dass keine fehlerhaften Produkte unser Haus verlassen. Nach der Endkontrolle werden die Produkte sicher verpackt und für die Auslieferung an den Sanitär-Grosshandel bereitgestellt.

➤ Video Schmidlin Produktion



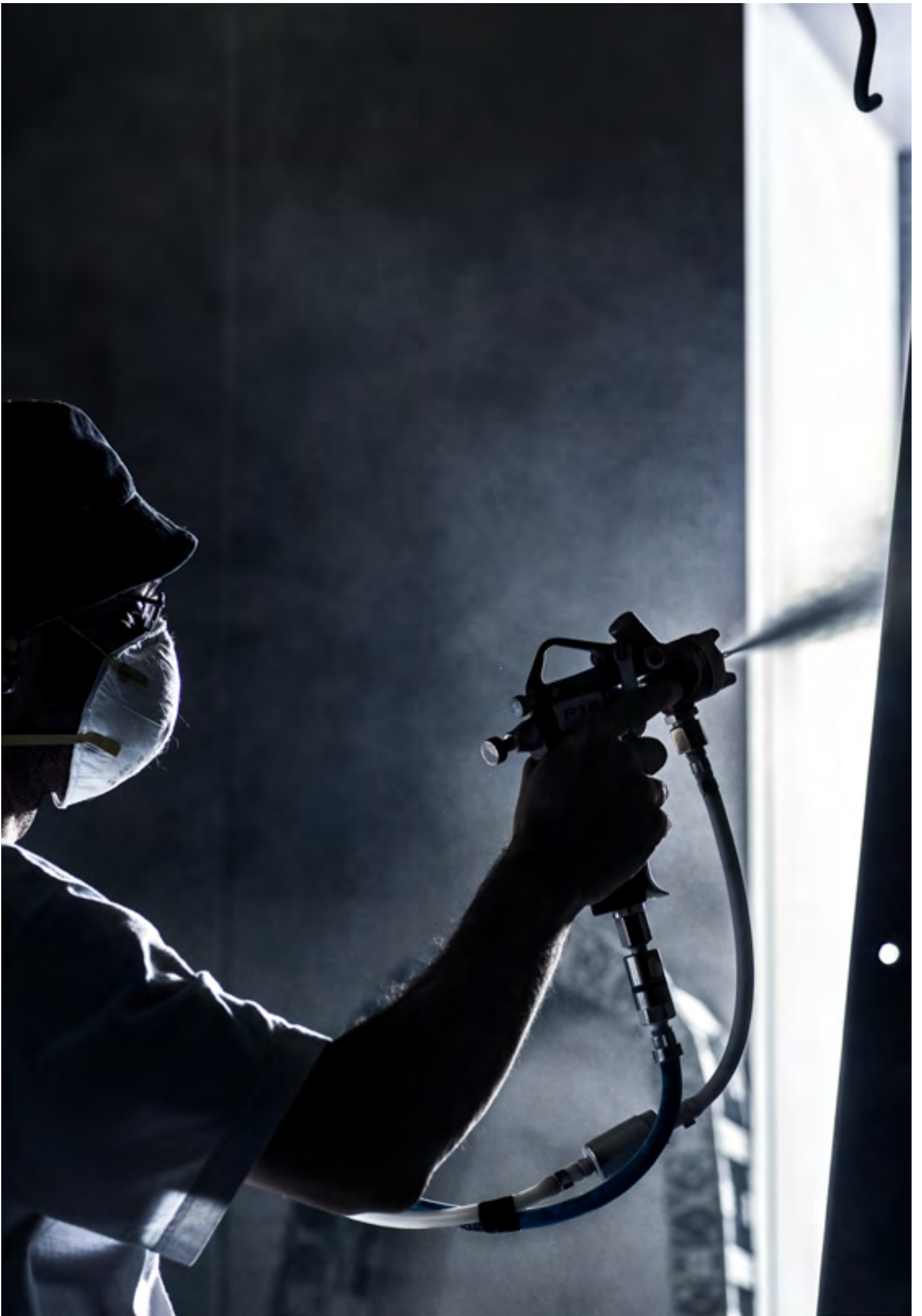



Im Rahmen unserer Nachhaltigkeitsstrategie senken wir laufend unseren Energiebedarf und unsere CO₂-Emissionen. Zusätzlich beziehen wir neu für unsere Produktion CO₂-reduzierten Stahl. Entscheiden Sie sich für ein GreenSteel-Produkt, so verringern Sie die Klimawirkung Ihres Produkts.

Möchten Sie uns in unserem Einsatz für mehr Nachhaltigkeit unterstützen? Als Kundin oder Kunde können Sie das neu ganz einfach, indem Sie bei unseren Produkten eine der Optionen für grünen Stahl wählen. Damit reduzieren Sie den CO₂-Ausstoss Ihres Produktes und leisten einen Beitrag zum Klimaschutz.

Zur Wahl stehen:

- **GreenSteel 25:** Ihr Produkt besteht aus 25 % CO₂-reduziertem Stahl
- **GreenSteel 50:** Ihr Produkt besteht aus 50 % CO₂-reduziertem Stahl
- **GreenSteel 100:** Ihr Produkt besteht aus 100 % CO₂-reduziertem Stahl

Die Option GreenSteel können Sie in den folgenden Produktkategorien wählen:

- Badewannen (auch freistehende)
- Duschwannen und -flächen
- Waschbecken
- Urinale

Unsere Nachhaltigkeitsstrategie gibt vor, den Energiebedarf und die CO₂-Emissionen laufend zu verringern. Zusätzlich zu den Massnahmen in unserem eigenen Betrieb beziehen wir vermehrt auch unsere Zulieferbetriebe mit ein. Dazu gehört auch der Einkauf von CO₂-reduzierten Stahl von sorgfältig ausgewählten Lieferanten. Unser GreenSteel ist in seiner Materialqualität dem konventionell hergestellten Titanstahl vollkommen ebenbürtig.

Die Verteilung des CO₂-reduzierten Stahls auf die Produkte mit der Option GreenSteel werden über ein Bilanzmodell vorgenommen.

➤ www.schmidlin.ch/greensteel





Massanfertigung

Schmidlin bietet ein breites Standardsortiment von Badprodukten aus glasiertem Titanstahl. Ist die gewünschte Grösse oder Ausführung nicht dabei, so bieten wir Massfertigungen, damit sind Sie noch mehr Freiheiten bei der Badezimmgestaltung haben und sich Ihre ganz individuelle Lösung problemlos umsetzen lässt.

Bereits mit unserem Standardsortiment offerieren wir zahlreiche Grössen und Varianten. Finden Sie im Produktkatalog die gewünschte Grösse oder Ausführung nicht, so lässt sich Ihr Wunsch mit einem massgefertigten Produkt realisieren. Unser Angebot im Bereich Massanfertigungen ist unterteilt in zwei Bereiche: Vario und Spezialanfertigungen.

Vario steht für massgefertigte Produkte mit einfacher Bestellung, schneller Lieferung und fixen Preisen. Wir garantieren eine Lieferfrist von zehn Arbeitstagen; mit der Option Subito steht das Produkt sogar innerhalb von nur vier Arbeitstagen auf der Baustelle.

Massgefertigte Vario-Produkte gibt es für ausgesuchte Modelle bei Badewannen, Duschwannen, Duschflächen und Waschbecken (weitere Informationen ab Seite 20).

Spezialanfertigungen eröffnen Ihnen unbegrenzte Möglichkeiten. Die meisten unserer Badewannen, Duschwannen, Duschflächen und Waschbecken können Sie verlängern, verkürzen, verbreitern oder verschmälern. Weitere Optionen sind Lochbohrungen nach Mass, schräge, abgerundete oder scharfe Ecken, schiefe Winkel und fugenlos emaillierte Schürzen (weitere Informationen ab Seite 27).

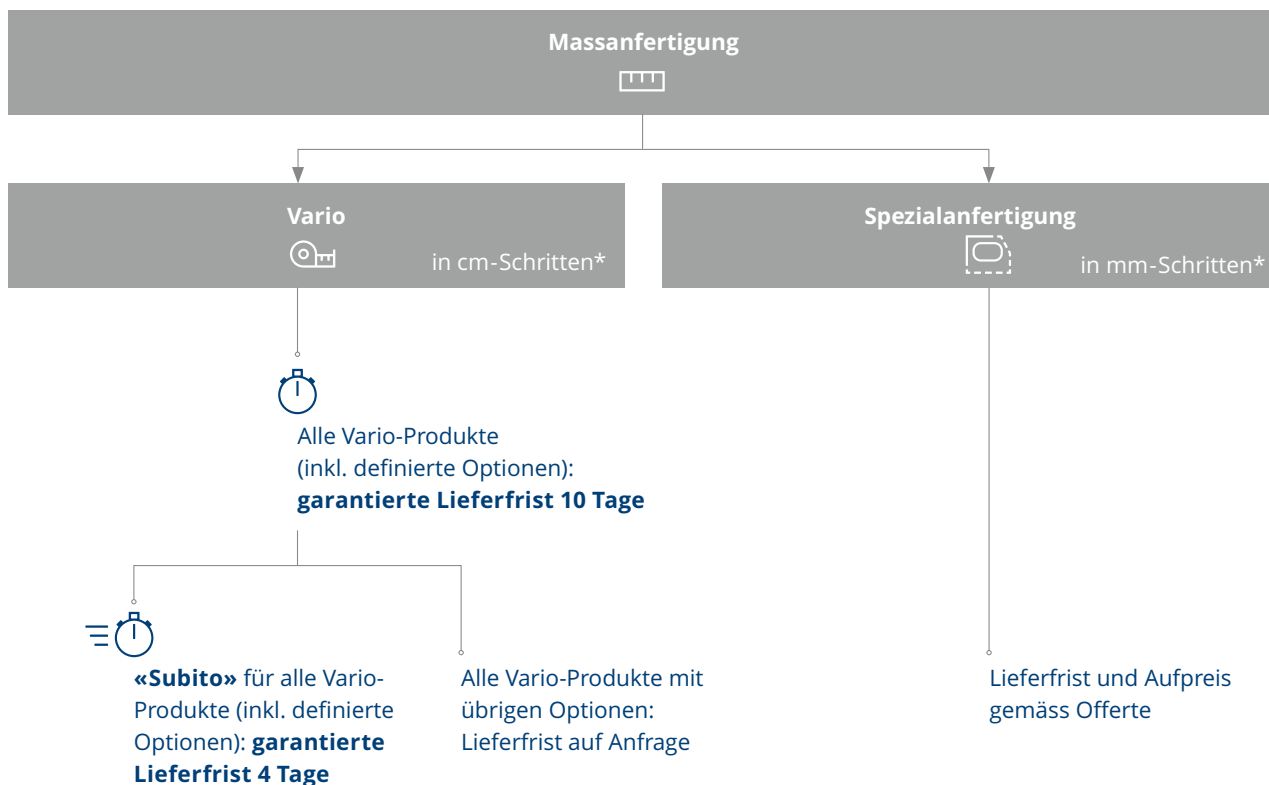

* Toleranz +/- 3 mm

Schmidlin Vario



Diverse Modelle sind als Vario-Produkt erhältlich. Diese Variante der Massanfertigung zeichnet sich durch definierte Preise und kurze Lieferfristen aus. Konfiguration und Planung funktionieren einfach und rasch.

Vario-Produkte gibt es in jedem beliebigen Mass: Von der Mindestgrösse bis zur Maximalgrösse in Schritten von einem Zentimeter. Ob Neu- oder Umbau: So haben Sie die volle Gestaltungsfreiheit, auch wenn Spezialmasse nötig sind.

Sämtliche Grössen der Vario-Produkte sind im Grosshandel ausnummeriert. So erfahren Sie im Nu, welche Masse erhältlich sind und wie viel sie kosten.

Da die Lieferfristen und Preise klar definiert sind, planen und budgetieren Sie ganz einfach.

Nochmals leichter wird Ihre Planung mit dem Online-Konfigurator. Stellen Sie das gewünschte Produkt zusammen und verwenden Sie den Konfigurationscode für die Bestellung beim Fachhändler.

Definierte Optionen für Vario-Produkte

Wenn Sie eine oder mehrere der folgenden Optionen wählen, garantieren wir die Lieferfristen von zehn respektive vier Arbeitstagen:

- Andere Farbe als Standardfarbe (alpinweiss, Glanz)
- GreenSteel
- GLASUR PLUS
- ANTIGLISS PRO
- AQUAGRIP
- Zargen
- Griffe
- Scharfkantige Ecke(n)
- SPLASH (Wasserfall-Einlauf)
- Lochbohrung für Seifenspender bei Waschbecken

Alle weiteren Optionen, die es im Sortiment von Schmidlin gibt, stehen Ihnen ebenfalls offen. Für alle weiteren Optionen senden wir Ihnen gerne eine Offerte inklusive Lieferfrist.

➤ Video Schmidlin Vario



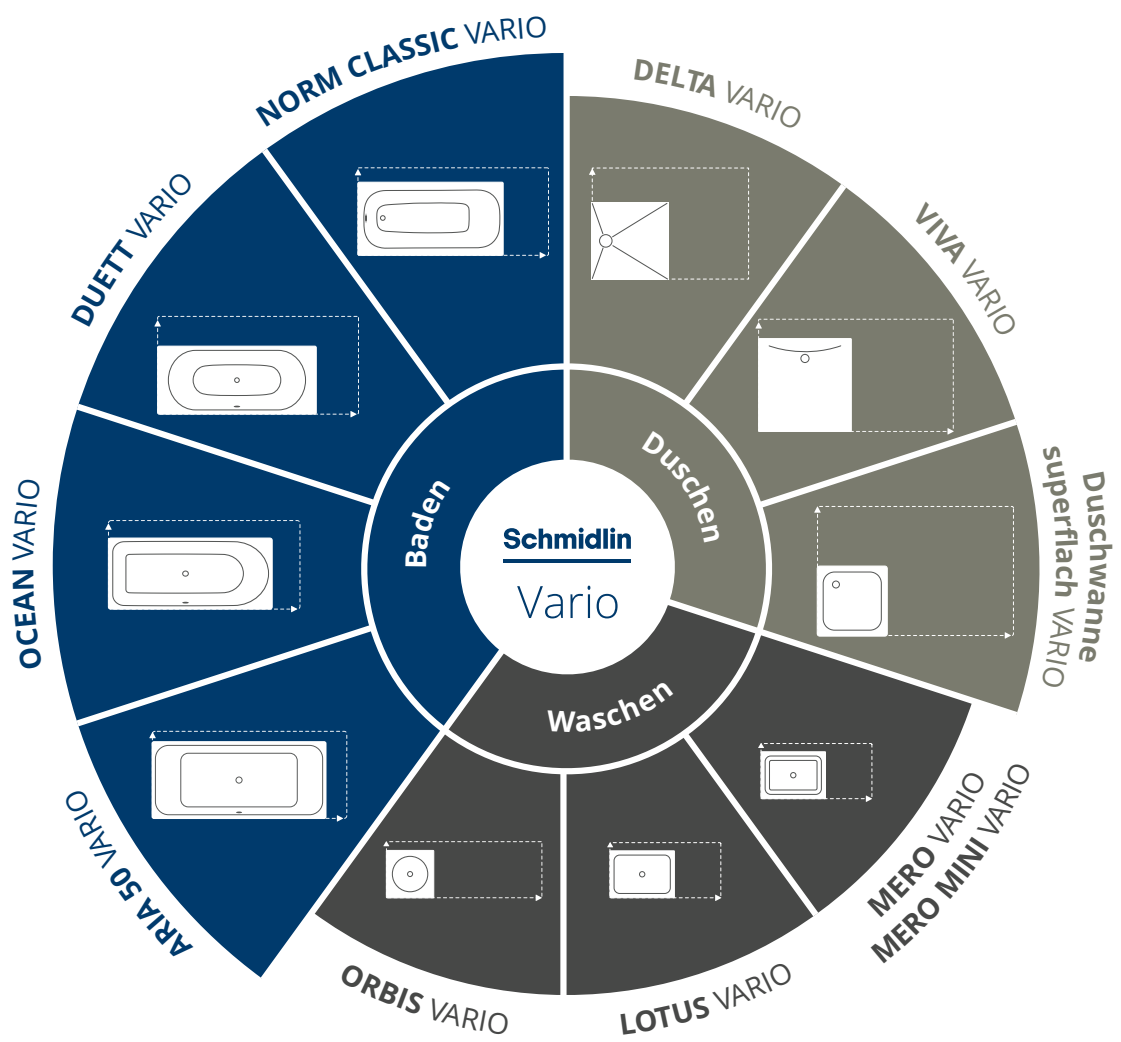

Vario-Waschbecken

LOTUS VARIO

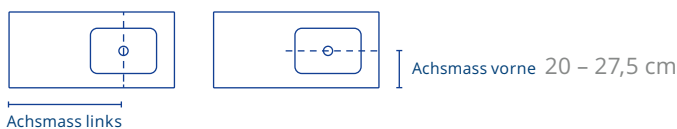
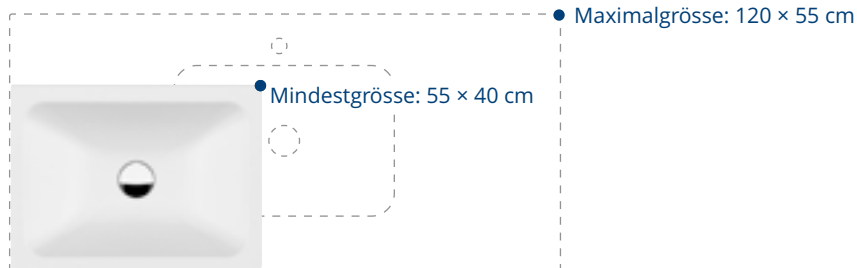

Farbklassen: I, II, III, IV, V (→ S. 112)

Artikelbezeichnung	Grössen in cm (Länge × Tiefe × Randhöhe)
Einlegebecken Schmidlin LOTUS VARIO, Becken in Mitte	55 – 120 × 40 – 55 × 1
Einlegebecken Schmidlin LOTUS VARIO, Becken links	55 – 110 × 40 – 55 × 1 Achsmass links: 27,5 – 55 cm
Einlegebecken Schmidlin LOTUS VARIO, Becken rechts	55 – 110 × 40 – 55 × 1 Achsmass links: 27,5 – 82,5 cm
Aufsatzbecken Schmidlin LOTUS VARIO, Becken in Mitte	55 – 120 × 40 – 55 × 4 / 8
Aufsatzbecken Schmidlin LOTUS VARIO, Becken links	55 – 105 × 40 – 55 × 4 / 8 Achsmass links: 27,5 – 52,5 cm
Aufsatzbecken Schmidlin LOTUS VARIO, Becken rechts	55 – 105 × 40 – 55 × 4 / 8 Achsmass links: 27,5 – 77,5 cm
Wandbecken Schmidlin LOTUS VARIO, Becken in Mitte	55 – 120 × 40 – 55 × 12,5
Wandbecken Schmidlin LOTUS VARIO, Becken links	55 – 100 × 40 – 55 × 12,5 Achsmass links: 27,5 – 50 cm
Wandbecken Schmidlin LOTUS VARIO, Becken rechts	55 – 100 × 40 – 55 × 12,5 Achsmass links: 27,5 – 72,5 cm

↗ Online konfigurieren



Vario-Waschbecken

ORBIS VARIO

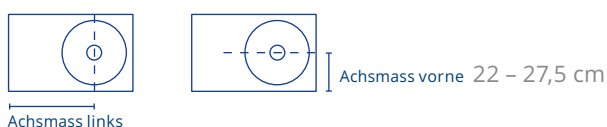
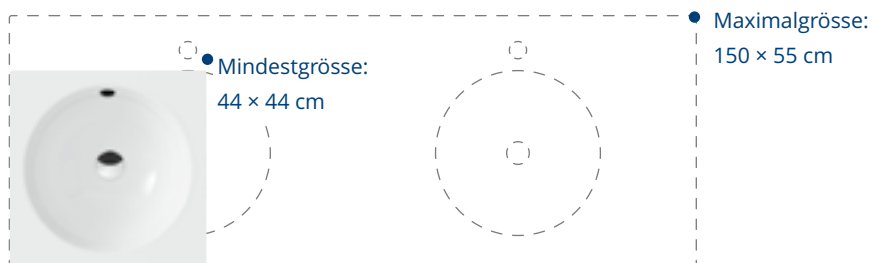

Farbklassen: I, II, III, IV, V (→ S. 112)

Artikelbezeichnung	Grössen in cm (Länge × Tiefe × Randhöhe)
Einlegebecken Schmidlin ORBIS VARIO, Becken in Mitte	44 – 90 × 44–55 × 1
Einlegebecken Schmidlin ORBIS VARIO, Becken links	44 – 100 × 44–55 × 1 Achsmass links: 22 – 28 cm
Einlegebecken Schmidlin ORBIS VARIO, Becken rechts	44 – 100 × 44–55 × 1 Achsmass links: 22 – 72 cm
Aufsatzbecken Schmidlin ORBIS VARIO, Becken in Mitte	44 – 86 × 44–55 × 4 / 8
Aufsatzbecken Schmidlin ORBIS VARIO, Becken links	44 – 110 × 44–55 × 4 / 8 Achsmass links: 22–33 cm
Aufsatzbecken Schmidlin ORBIS VARIO, Becken rechts	44 – 110 × 44–55 × 4 / 8 Achsmass links: 22–77 cm
Aufsatzbecken Schmidlin ORBIS VARIO, Doppelbecken	116 – 150 × 44–55 × 4 / 8
Wandbecken Schmidlin ORBIS VARIO, Becken in Mitte	44 – 80 × 44–55 × 12,5
Wandbecken Schmidlin ORBIS VARIO, Becken links	44 – 102 × 44–55 × 12,5 Achsmass links: 22–29 cm
Wandbecken Schmidlin ORBIS VARIO, Becken rechts	44 – 102 × 44–55 × 12,5 Achsmass links: 22–73 cm
Wandbecken Schmidlin ORBIS VARIO, Doppelbecken	116 – 145 × 44–55 × 12,5

↗ Online konfigurieren



Vario-Waschbecken

MERO VARIO

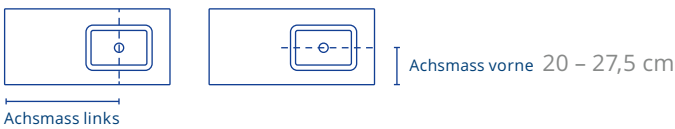
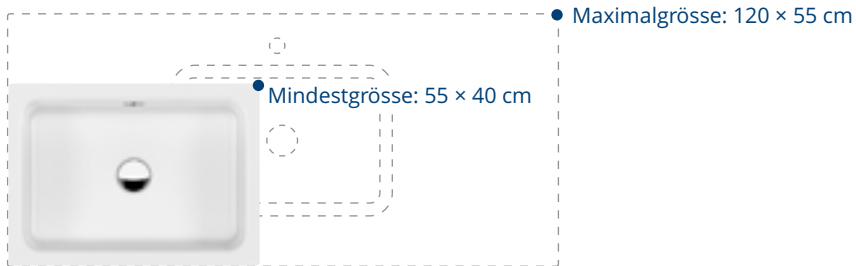

Farbklassen: I, II, III, IV, V (→ S. 112)

Artikelbezeichnung	Grössen in cm (Länge x Tiefe x Randhöhe)
Einlegebecken Schmidlin MERO VARIO, Becken in Mitte	55 – 120 × 40 – 55 × 1
Einlegebecken Schmidlin MERO VARIO, Becken links	55 – 110 × 40 – 55 × 1 Achsmass links: 27,5 – 55 cm
Einlegebecken Schmidlin MERO VARIO, Becken rechts	55 – 110 × 40 – 55 × 1 Achsmass links: 27,5 – 82,5 cm
Aufsatzbecken Schmidlin MERO VARIO, Becken in Mitte	55 – 120 × 40 – 55 × 4 / 8
Aufsatzbecken Schmidlin MERO VARIO, Becken links	55 – 105 × 40 – 55 × 4 / 8 Achsmass links: 27,5 – 52,5 cm
Aufsatzbecken Schmidlin MERO VARIO, Becken rechts	55 – 105 × 40 – 55 × 4 / 8 Achsmass links: 27,5 – 77,5 cm
Wandbecken Schmidlin MERO VARIO, Becken in Mitte	55 – 120 × 40 – 55 × 12,5
Wandbecken Schmidlin MERO VARIO, Becken links	55 – 100 × 40 – 55 × 12,5 Achsmass links: 27,5 – 50 cm
Wandbecken Schmidlin MERO VARIO, Becken rechts	55 – 100 × 40 – 55 × 12,5 Achsmass links: 27,5 – 72,5 cm

↗ Online konfigurieren



Vario-Waschbecken

MERO MINI VARIO

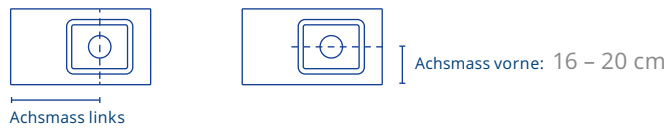

Farbklassen: I, II, III, IV, V (→ S. 112)

Artikelbezeichnung	Größen in cm (Länge × Tiefe × Randhöhe)
Einlegebecken Schmidlin MERO MINI VARIO, Becken in Mitte	34 - 80 × 32 - 40 × 1
Einlegebecken Schmidlin MERO MINI VARIO, Becken links	34 - 68 × 32 - 40 × 1 Achsmass links: 17 - 25 cm
Einlegebecken Schmidlin MERO MINI VARIO, Becken rechts	34 - 68 × 32 - 40 × 1 Achsmass links: 17 - 43 cm
Aufsatzbecken Schmidlin MERO MINI VARIO, Becken in Mitte	34 - 80 × 32 - 40 × 4 / 8
Aufsatzbecken Schmidlin MERO MINI VARIO, Becken links	34 - 68 × 32 - 40 × 4 / 8 Achsmass links: 17 - 25 cm
Aufsatzbecken Schmidlin MERO MINI VARIO, Becken rechts	34 - 68 × 32 - 40 × 4 / 8 Achsmass links: 17 - 43 cm
Wandbecken Schmidlin MERO MINI VARIO, Becken in Mitte	32 - 80 × 30 - 35 × 12,5
Wandbecken Schmidlin MERO MINI VARIO, Becken links	32 - 68 × 30 - 40 × 12,5 Achsmass links: 16 - 25 cm
Wandbecken Schmidlin MERO MINI VARIO, Becken rechts	32 - 68 × 30 - 40 × 12,5 Achsmass links: 16 - 43 cm

➤ MERO MINI VARIO





Spezialanfertigung



Das umfangreiche Standardsortiment und die Vario-Produkte bieten Ihnen bereits eine Vielzahl von Wahlmöglichkeiten. Noch einen Schritt weiter gehen wir mit unseren Spezialanfertigungen: Die meisten unserer Waschbecken können Sie als massgefertigtes Produkt bestellen.

Spezialanfertigungen von Schmidlin eröffnen Ihnen maximale Freiheiten bei der Gestaltung des Badezimmers. Sei es bei Umbauten, Renovationen oder individuell ausgestatteten Neubauten: Sie finden stets die perfekt passende Lösung. Und das in hochwertiger und zuverlässiger Schweizer Qualität.

Besonders bei Umbauten und Renovationen sind Spezialanfertigungen von Schmidlin oft die einzige ästhetisch und hygienisch überzeugende Lösung.

Waschbecken

Zu den Spezialanfertigungen zählen folgenden Möglichkeiten:

- Länge und Breite auf Mass
- Schräge oder abgerundete Ecken
- Schiefe Winkel
- Löcher für 3-Loch-Armatur
- Rundloch-Bohrung nach Mass

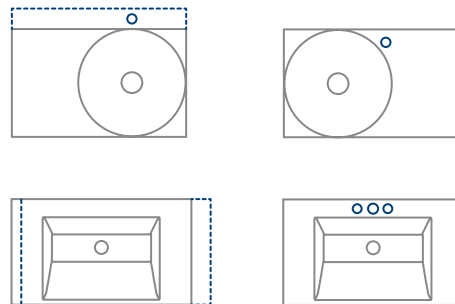

➤ Video Schmidlin Spezialanfertigung





Waschen

Schalenbecken
Waschbecken

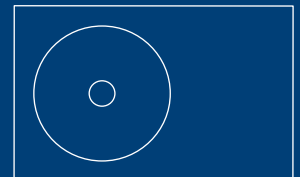

Zarte Augenweide



Schalenbecken

➤ Video
Schmidlin IRIS



Schmidlin IRIS

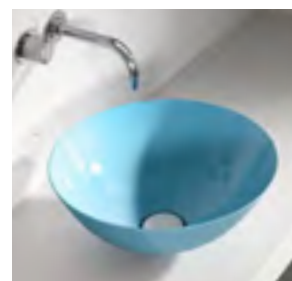
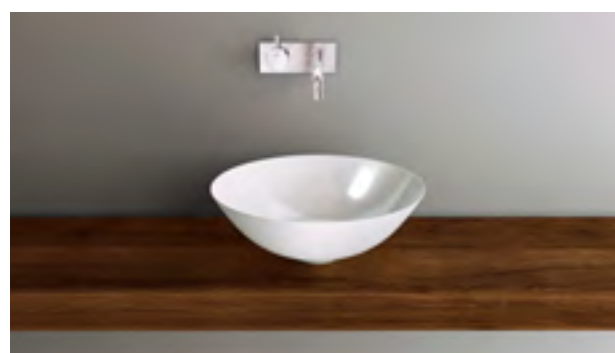

Farbklassen: I, II, III, IV, V, VI (→ S. 112, 113)

Die filigrane Schale Schmidlin IRIS vereint eine zarte Form mit starkem Material. Dank seinem elegant kaschierten Ablauf erfreut Sie das Becken mit einer Ebenmässigkeit, die von oben betrachtet an das menschliche Auge erinnert.

Schmidlin IRIS erhalten Sie in zwei Grössen und in vielen Farben. Die grosse, leicht nach unten gewölbte Linse ist, wie das Becken, aus glasiertem Titanstahl gefertigt und in vielen Farben verfügbar. Sie können für Schale und Linse auch unterschiedliche Farben wählen – ganz wie es Ihrem Auge gefällt.

Grössen in cm (Durchmesser x Beckenhöhe)

ø 31 × 9
ø 37 × 14

Optionen und Zubehör

- GreenSteel (→ S. 17)
- GLASUR PLUS
- Linse zu Schalenbecken IRIS, emailliert in Farbklasse I-VI, inkl. Schaftventil
- Schaftventil mit Ablaufdeckel emailliert in Farbklasse I-VI oder verchromt

Eleganter Blickfang



Schmidlin LOFT



Badserie Schmidlin LOFT

Farbklassen: I, II, III, IV, V (→ S. 112)



Schmidlin LOFT setzt elegante Blickpunkte in Ihrem Badezimmer. Die kubische Form mit schlankem Beckenrand schafft eine aussergewöhnliche Präsenz. In der filigranen und gleichzeitig robusten Gestaltung spüren Sie das Resultat feiner Handwerkskunst.

Das Aufsatzbecken können Sie mit zahlreichen Umgebungsmaterialien leicht kombinieren.

Das Waschbecken harmoniert mit der Badewanne Schmidlin LOFT.

Grössen in cm (Breite × Tiefe × Randhöhe)

30 × 40 × 9
60 × 40 × 11

Optionen und Zubehör

- GreenSteel (→ S. 17)
- GLASUR PLUS
- Schaftventil mit Ablaufdeckel emailliert in Farbklasse I-VI oder verchromt

Anmutige Komposition



Schmidlin LOTUS FRAME

Wandbecken



Badserie Schmidlin FRAME

Farbklassen: I, II (→ S. 112)

Schmidlin LOTUS FRAME verbindet die Anmut des sanft gewölbten Beckens mit der Leichtigkeit des schwarzen Stahlrahmens. Besonders beim Blick von der Seite

enthüllt sich Ihnen die schwebende Eleganz der Komposition. Das Richtige, wenn Sie Feinheiten lieben.

Größen in cm (Breite × Tiefe × Gesamthöhe)

Mit Ablagefläche hinten

60 × 47 × 19

80 × 47 × 19

Optionen und Zubehör

- GreenSteel (→ S. 17)
- GLASUR PLUS
- Armaturenlöcher
- Seifenspender

- Schaftventil mit Ablaufdeckel emailliert in Farbklasse I-VI oder verchromt
- Magnetische Accessoires ELEMENT
- Schmidlin Handtuchleiter FRAME (→ S. 119)

Gerahmte Sinfonie



Schmidlin MERO FRAME

Wandbecken



Badserie Schmidlin FRAME

Farbklassen: I, II (→ S. 112)

Mit Schmidlin MERO FRAME schaffen Sie im Bad eine kubische Sinfonie. Der schwarze Stahl nimmt die rechteckige Innenform des Beckens auf und verleiht ihm den passenden Rahmen. So verbindet sich die

Leichtigkeit der Konstruktion mit den praktischen Eigenschaften eines tiefen, familientauglichen Beckens. Eine elegante Lösung!

Größen in cm (Breite × Tiefe × Gesamthöhe)

Mit Ablagefläche hinten

60 × 47 × 19

80 × 47 × 19

Optionen und Zubehör

- GreenSteel (→ S. 17)
- GLASUR PLUS
- Armaturenlöcher
- Ohne Überlaufloch
- Seifenspender

- Push-Ventil mit Ablaufdeckel, verchromt
- Magnetische Accessoires ELEMENT
- Schmidlin Handtuchleiter FRAME (→ S. 119)

Spannender Dialog

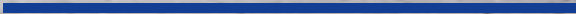

Schmidlin MERO MINI FRAME

Wandbecken



Badserie Schmidlin FRAME

Farbklassen: I, II (→ S. 112)

Auch wenn der Platz knapp ist, können Sie Ihre Räume praktisch einrichten und interessant gestalten.

Schmidlin MERO MINI FRAME ist ein Quadrat im Rechteck: Damit holen Sie sich einen spannenden Dialog von Formen, Flächen und Linien in Ihr Zuhause.

Größen in cm (Breite × Tiefe × Gesamthöhe)

Becken links

41 × 32 × 14,5

Becken rechts

41 × 32 × 14,5

Optionen und Zubehör

- GreenSteel (→ S. 17)
- GLASUR PLUS
- Seifenspender

- Schaftventil mit Ablaufdeckel emailliert in Farbklasse I-VI oder verchromt
- Magnetische Accessoires ELEMENT
- Schmidlin Handtuchleiter FRAME (→ S. 119)

Starkes Duo



Schmidlin ORBIS MINI FRAME

Wandbecken



Badserie Schmidlin FRAME

Farbklassen: I, II (→ S. 112)

Auch in kleinen Räumen zaubern Sie Eleganz herbei. Mit Schmidlin ORBIS MINI FRAME verbinden Sie harmonisch

Kontraste zwischen rund und eckig, zwischen schwarz und weiss. Gewiss ein lebhaftes Schmuckstück!

Größen in cm (Breite × Tiefe × Gesamthöhe)

Mit Armaturenloch hinten links

41 × 32 × 14,5

Mit Armaturenloch hinten rechts

41 × 32 × 14,5

Optionen und Zubehör

- GreenSteel (→ S. 17)
- GLASUR PLUS
- Seifenspender

- Schaftventil mit Ablaufdeckel emailliert in Farbklasse I-VI oder verchromt
- Magnetische Accessoires ELEMENT
- Schmidlin Handtuchleiter FRAME (→ S. 119)

Schwebende Leichtigkeit



Schmidlin DUETT FRAME

Waschtisch freistehend für Wandmontage



Badserie Schmidlin FRAME

Farbklassen: I, II (→ S. 112)

Mit Schmidlin DUETT FRAME verleihen Sie Ihrem Badezimmer zarte Leichtigkeit. Sanft trägt der schwarze Stahlrahmen das Becken und lässt Ihnen den Blick auf

das filigrane, weisse Oval von allen Seiten frei. So minimalistisch das Design, so lebhaft die Kontraste der Farben und Formen. Eine Ikone für Ihr Bad!

Größen in cm (Breite × Tiefe × Gesamthöhe)

Mit Ablagefläche hinten
66 × 50 × 89

Optionen und Zubehör

- GreenSteel (→ S. 17)
- GLASUR PLUS
- Armaturenlöcher
- Seifenspender

- Schaftventil mit Ablaufdeckel emailliert in Farbklasse I-VI oder verchromt
- Magnetische Accessoires ELEMENT
- Schmidlin Handtuchleiter FRAME (→ S. 119)

Kubischer Klassiker



Schmidlin MERO Wandbecken 100 × 45 × 12,5 cm mit Unterbau Loosli Kivos Line

Schmidlin MERO

Schmidlin MERO ist ein Klassiker in kubischer Form. Das Becken fugt sich harmonisch ins Bad und punktet auch mit seiner praktischen Seite. Die tiefe Form ist ideal fur den Familienalltag und die seitlichen Ablageflachen bieten Platz fur Vielerlei. Beispielsweise auch fur magnetische Accessoires, die Ihren Alltag erleichtern.

Schmidlin MERO erhalten Sie in zahlreichen Ausfuhrungsvarianten als Unterbau-, Einlege-, Aufsatz- oder Wandbecken.

Schmidlin MERO gibt es auch als Vario-Produkt. Vario steht fur massgefertigte Produkte mit einfacher Bestellung, schneller Lieferung und fixen Preisen.

 Vario (→ S. 20)



45 cm



40 cm

Mit Ablageflache hinten (wahlweise mit oder ohne Lochbohrung fur Armaturen)

Ohne Ablageflache hinten



Doppelwaschbecken (wahlweise mit oder ohne Lochbohrung fur Armaturen)

Farbklassen: I, II, III, IV, V (→ S. 112)

Schmidlin MERO

Unterbaubecken

Farbklassen: I, II, III, IV, V (→ S. 112)



Größen in cm (Länge x Tiefe x Beckentiefe)

48 × 32,8 × 11,5

Optionen und Zubehör

- GreenSteel (→ S. 17)
 - GLASUR PLUS
 - Ohne Überlaufloch

 - Push-Ventil mit Ablaufdeckel, verchromt
 - Montageset für Unterbaumontage
-

Schmidlin MERO

Einlegebecken

 Vario (→ S. 20)

 unterbaufähig

Farbklassen: I, II, III, IV, V (→ S. 112)

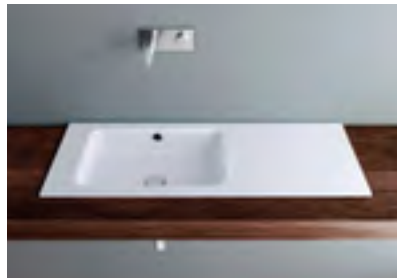
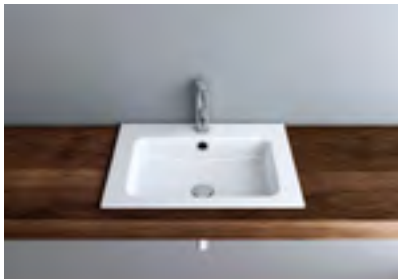

Größen in cm (Breite × Tiefe × Randhöhe)

Ohne Ablagefläche hinten

55 × 40 × 1
60 × 40 × 1
65 × 40 × 1
70 × 40 × 1
80 × 40 × 1
90 × 40 × 1
100 × 40 × 1

Becken links

80 × 40 × 1
90 × 40 × 1
100 × 40 × 1

Becken rechts

80 × 40 × 1
90 × 40 × 1
100 × 40 × 1

Mit Ablagefläche hinten

55 × 45 × 1
60 × 45 × 1
65 × 45 × 1
70 × 45 × 1
80 × 45 × 1
90 × 45 × 1
100 × 45 × 1

Becken links

80 × 45 × 1
90 × 45 × 1
100 × 45 × 1

Becken rechts

80 × 45 × 1
90 × 45 × 1
100 × 45 × 1

Optionen und Zubehör

- GreenSteel (→ S. 17)
- GLASUR PLUS
- Armaturenlöcher
- Seifenspender
- Ohne Überlaufloch
- MERO VARIO oder Spezialanfertigung
- Push-Ventil mit Ablaufdeckel, verchromt
- Magnetische Accessoires ELEMENT

1 Farbe Becken: cashmere matt

2 Unterbau: Framo

Schmidlin MERO

Aufsatzbecken

 Vario (→ S. 20)

 unterbaufähig

Farbklassen: I, II, III, IV, V (→ S. 112)



Größen in cm (Breite × Tiefe × Randhöhe)

Ohne Ablagefläche hinten

55 × 40 × 8
60 × 40 × 8
65 × 40 × 8
70 × 40 × 8
80 × 40 × 8
90 × 40 × 8
100 × 40 × 8
120 × 40 × 8

Becken links

80 × 40 × 8
90 × 40 × 8
100 × 40 × 8

Becken rechts

80 × 40 × 8
90 × 40 × 8
100 × 40 × 8

Mit Ablagefläche hinten

55 × 45 × 8
60 × 45 × 8
65 × 45 × 8
70 × 45 × 8
80 × 45 × 8
90 × 45 × 8
100 × 45 × 8
120 × 45 × 8

Becken links

80 × 45 × 8
90 × 45 × 8
100 × 45 × 8

Becken rechts

80 × 45 × 8
90 × 45 × 8
100 × 45 × 8

Optionen und Zubehör

- GreenSteel (→ S. 17)
- GLASUR PLUS
- Armaturenlöcher
- Seifenspender
- Ohne Überlaufloch
- MERO VARIO oder Spezialanfertigung
- Push-Ventil mit Ablaufdeckel, verchromt
- Magnetische Accessoires ELEMENT

1 Farbe Becken: manhattan

2 Unterbau: Bühlmann

Schmidlin MERO

Wandbecken

 Vario (→ S. 20)

 unterbaufähig

Farbklassen: I, II, III, IV, V (→ S. 112)



Größen in cm (Breite × Tiefe × Randhöhe)

Ohne Ablagefläche hinten	Mit Ablagefläche hinten	Doppelbecken ohne Ablagefläche hinten
55 × 40 × 12,5	55 × 45 × 12,5	120 × 40 × 12,5
60 × 40 × 12,5	60 × 45 × 12,5	125 × 40 × 12,5
65 × 40 × 12,5	65 × 45 × 12,5	130 × 40 × 12,5
70 × 40 × 12,5	70 × 45 × 12,5	140 × 40 × 12,5
80 × 40 × 12,5	80 × 45 × 12,5	150 × 40 × 12,5
90 × 40 × 12,5	90 × 45 × 12,5	
100 × 40 × 12,5	100 × 45 × 12,5	
120 × 40 × 12,5	120 × 45 × 12,5	
Becken links	Becken links	Doppelbecken mit Ablagefläche hinten
80 × 40 × 12,5	80 × 45 × 12,5	120 × 45 × 12,5
90 × 40 × 12,5	90 × 45 × 12,5	125 × 45 × 12,5
100 × 40 × 12,5	100 × 45 × 12,5	130 × 45 × 12,5
Becken rechts	Becken rechts	140 × 45 × 12,5
80 × 40 × 12,5	80 × 45 × 12,5	150 × 45 × 12,5
90 × 40 × 12,5	90 × 45 × 12,5	
100 × 40 × 12,5	100 × 45 × 12,5	

Optionen und Zubehör

- GreenSteel (→ S. 17)
- GLASUR PLUS
- Armaturenlöcher
- Seifenspender
- Kosmetiktuchspender (ab Breite 70 cm)
- Lochbohrung für Steckdose
- Ohne Überlaufloch
- MERO VARIO oder Spezialanfertigung
- Push-Ventil mit Ablaufdeckel, verchromt
- Magnetische Accessoires ELEMENT

1 Farbe Becken: schwarz matt
2 Unterbau: Loosli

Kleines Genie



Schmidlin MERO MINI

Den praktischen Allrounder Schmidlin MERO MINI erhalten Sie in so vielen Varianten, dass Sie für Ihre kleinen Räume bestimmt etwas Passendes finden. Die Mini-Ausführung des kubisch geformten Klassikers bekommen Sie als Aufsatz-, Einlege- oder Wandbecken in zahlreichen Grössen.

Schmidlin MERO MINI gibt es auch als Vario-Produkt erhältlich. Vario steht für massgefertigte Produkte mit einfacher Bestellung, schneller Lieferung und fixen Preisen.

 Vario (→ S. 20)



35 cm

Mit Ablagefläche hinten (wahlweise mit oder ohne Lochbohrung für Armaturen)



30 cm

Ohne Ablagefläche hinten

Farbklassen: I, II, III, IV, V (→ S. 112)

Schmidlin MERO MINI

Unterbaubecken

Farbklassen: I, II, III, IV, V (→ S. 112)



Größen in cm (Breite × Tiefe × Beckentiefe)

28 × 26 × 11,5

Optionen und Zubehör

- GreenSteel (→ S. 17)
 - GLASUR PLUS
 - Mit Überlaufloch seitlich links oder rechts

 - Schaftventil mit Ablaufdeckel emailliert in Farbklasse I-VI oder verchromt
 - Montageset für Unterbaumontage
-

Schmidlin MERO MINI

Einlegebecken

 Vario (→ S. 20)

 unterbaufähig

Farbklassen: I, II, III, IV, V (→ S. 112)



Größen in cm (Breite × Tiefe × Randhöhe)

34 × 30 × 1

Optionen und Zubehör

- GreenSteel (→ S. 17)
- GLASUR PLUS
- MERO MINI VARIO oder Spezialanfertigung

- Schaftventil mit Ablaufdeckel emailliert
in Farbklasse I-VI oder verchromt

1 Farbe Becken: cream matt

Schmidlin MERO MINI

Aufsatzbecken

 Vario (→ S. 20)

 unterbaufähig

Farbklassen: I, II, III, IV, V (→ S. 112)

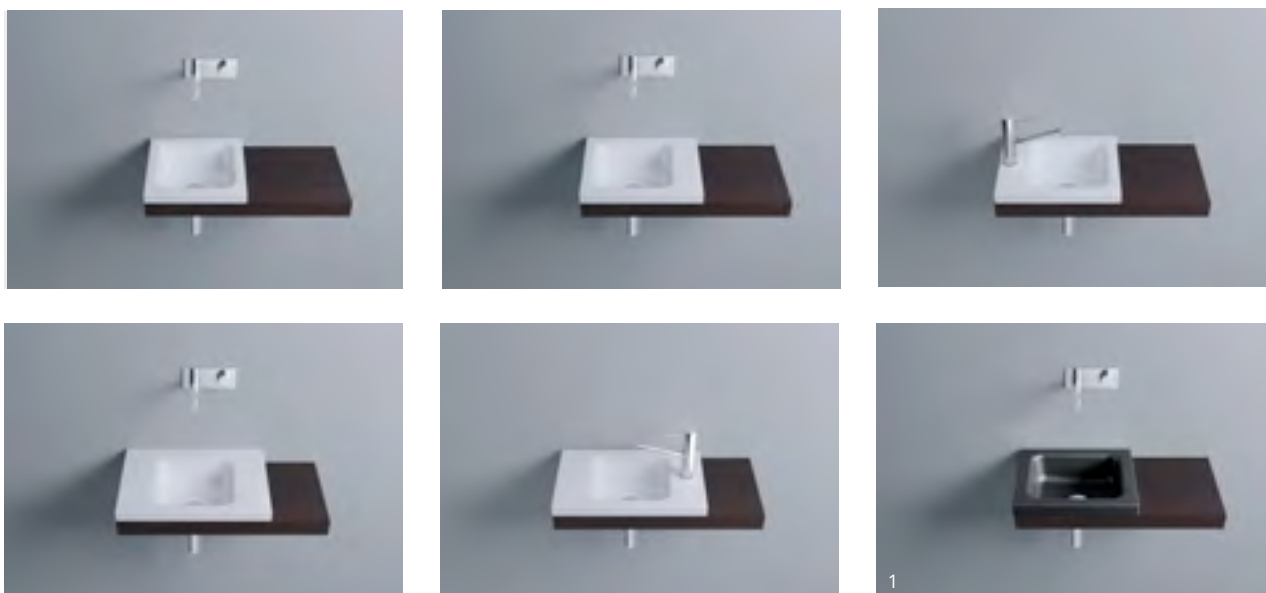

Größen in cm (Breite × Tiefe × Randhöhe)

Ohne Armaturenloch

34 × 32 × 4

45 × 32 × 4

45 × 35 × 4

50 × 32 × 4

50 × 35 × 4

Becken links

40 × 32 × 4

Becken rechts

40 × 32 × 4

Mit Armaturenloch seitlich

45 × 32 × 4

50 × 32 × 4

Becken links

40 × 32 × 4

Becken rechts

40 × 32 × 4

Optionen und Zubehör

- GreenSteel (→ S. 17)
- GLASUR PLUS
- MERO MINI VARIO oder Spezialanfertigung

- Schaftventil mit Ablaufdeckel emailiert in Farbklasse I-VI oder verchromt

1 Farbe Becken: anthrazit matt

Schmidlin MERO MINI

Wandbecken

 Vario (→ S. 20)

 unterbaufähig

Farbklassen: I, II, III, IV, V (→ S. 112)



Größen in cm (Breite × Tiefe × Randhöhe)

Ohne Ablagefläche hinten

35 × 30 × 12,5

45 × 30 × 12,5

50 × 30 × 12,5

Becken links

40 × 30 × 12,5

Becken rechts

40 × 30 × 12,5

Mit Ablagefläche hinten

45 × 35 × 12,5

50 × 35 × 12,5

Optionen und Zubehör

- GreenSteel (→ S. 17)
- GLASUR PLUS
- Armaturenlöcher
- Handtuchhalter zu MERO MINI / ORBIS MINI
- Seifenspender
- Kosmetiktuchspender (nur für Breite 50 cm)
- Lochbohrung für Steckdose
- Mit Überlaufloch seitlich links oder rechts
- MERO MINI VARIO oder Spezialanfertigung

- Schaftventil mit Ablaufdeckel emailliert in Farbklasse I-VI oder verchromt
- Magnetische Accessoires ELEMENT

1 Farbe Becken: whisperblau

Sanfte Leichtigkeit



Schmidlin LOTUS Einlegebecken 100 × 45 × 1 cm mit Unterbau Loosli Bocco, offenes Regal Aria

Schmidlin LOTUS

Schmidlin LOTUS bringt Ruhe in Ihr Bad. Die kubische Innenform verläuft ganz sanft vom Rand bis zur Beckenmitte und verleiht diesem Schmuckstück ein zeitloses, anmutiges Design. Die seitlichen Ablageflächen sind praktisch und bieten komfortablen Platz. Beispielsweise auch für magnetische Accessoires, die Ihren Alltag erleichtern.

Schmidlin LOTUS erhalten Sie in zahlreichen Ausführungsvarianten als Unterbau-, Einlege-, Aufsatz- oder Wandbecken.

Schmidlin LOTUS gibt es auch als Vario-Produkt. Vario steht für massgefertigte Produkte mit einfacher Bestellung, schneller Lieferung und fixen Preisen.

 Vario (→ S. 20)



45 cm



40 cm

Mit Ablagefläche hinten (wahlweise mit oder ohne Lochbohrung für Armaturen)

Ohne Ablagefläche hinten



Doppelwaschbecken (wahlweise mit oder ohne Lochbohrung für Armaturen)

Farbklassen: I, II, III, IV, V (→ S. 112)

Schmidlin LOTUS

Unterbaubecken

Farbklassen: I, II, III, IV, V (→ S. 112)



Größen in cm (Breite × Tiefe × Beckentiefe)

48 × 32,8 × 7

Optionen und Zubehör

- GreenSteel (→ S. 17)
 - GLASUR PLUS

 - Schaftventil mit Ablaufdeckel emailliert
in Farbklasse I-VI oder verchromt
 - Montageset für Unterbaumontage
-

Schmidlin LOTUS

Einlegebecken

 Vario (→ S. 20)

 unterbaufähig

Farbklassen: I, II, III, IV, V (→ S. 112)

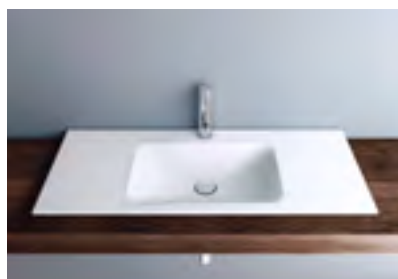
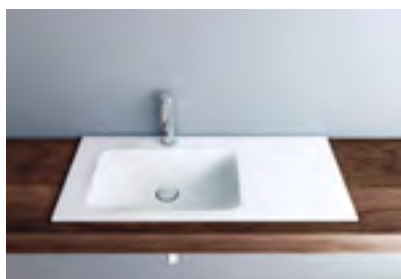
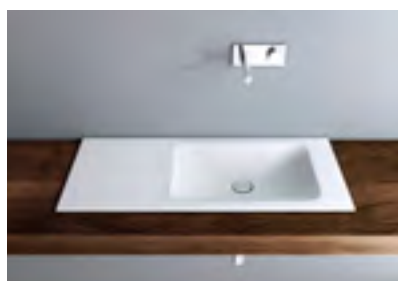
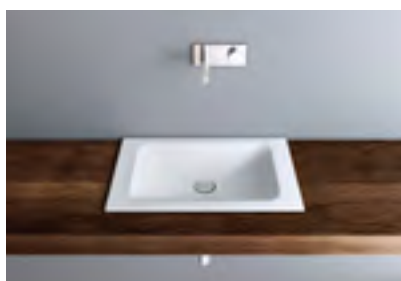

Größen in cm (Breite × Tiefe × Randhöhe)

Ohne Ablagefläche hinten

55 × 40 × 1
60 × 40 × 1
65 × 40 × 1
70 × 40 × 1
80 × 40 × 1
90 × 40 × 1
100 × 40 × 1

Becken links

80 × 40 × 1
90 × 40 × 1
100 × 40 × 1

Becken rechts

80 × 40 × 1
90 × 40 × 1
100 × 40 × 1

Mit Ablagefläche hinten

55 × 45 × 1
60 × 45 × 1
65 × 45 × 1
70 × 45 × 1
80 × 45 × 1
90 × 45 × 1
100 × 45 × 1

Becken links

80 × 45 × 1
90 × 45 × 1
100 × 45 × 1

Becken rechts

80 × 45 × 1
90 × 45 × 1
100 × 45 × 1

Optionen und Zubehör

- GreenSteel (→ S. 17)
- GLASUR PLUS
- Armaturenlöcher
- Seifenspender
- LOTUS VARIO oder Spezialanfertigung
- Schaftventil mit Ablaufdeckel emailliert in Farbklasse I-VI oder verchromt
- Magnetische Accessoires ELEMENT

1 Farbe Becken: silver matt

2 Unterbau: Froidevaux

Schmidlin LOTUS

Aufsatzbecken

 Vario (→ S. 20)

 unterbaufähig

Farbklassen: I, II, III, IV, V (→ S. 112)

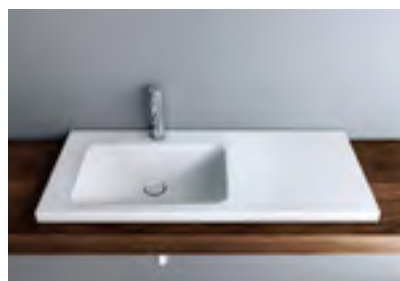
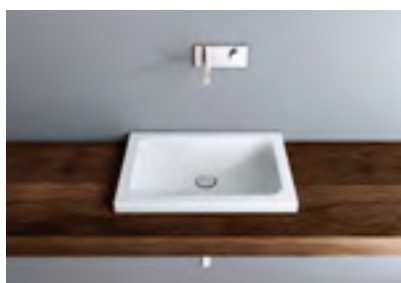

Größen in cm (Breite × Tiefe × Randhöhe)

Optionen und Zubehör

Ohne Ablagefläche hinten

55 × 40 × 4
60 × 40 × 4
65 × 40 × 4
70 × 40 × 4
80 × 40 × 4
90 × 40 × 4
100 × 40 × 4
120 × 40 × 4

Becken links

80 × 40 × 4
90 × 40 × 4
100 × 40 × 4

Becken rechts

80 × 40 × 4
90 × 40 × 4
100 × 40 × 4

Mit Ablagefläche hinten

55 × 45 × 4
60 × 45 × 4
65 × 45 × 4
70 × 45 × 4
80 × 45 × 4
90 × 45 × 4
100 × 45 × 4
120 × 45 × 4

Becken links

80 × 45 × 4
90 × 45 × 4
100 × 45 × 4

Becken rechts

80 × 45 × 4
90 × 45 × 4
100 × 45 × 4

- GreenSteel (→ S. 17)
- GLASUR PLUS
- Armaturenlöcher
- Seifenspender
- LOTUS VARIO oder Spezialanfertigung
- Schaftventil mit Ablaufdeckel emailiert in Farbklasse I-VI oder verchromt
- Magnetische Accessoires ELEMENT

1 Farbe Becken: cream matt
2 Unterbau: Framo

Schmidlin LOTUS

Wandbecken

 Vario (→ S. 20)

 unterbaufähig

Farbklassen: I, II, III, IV, V (→ S. 112)



Größen in cm (Breite × Tiefe × Randhöhe)

Optionen und Zubehör

Ohne Ablagefläche hinten

55 × 40 × 12,5

60 × 40 × 12,5

65 × 40 × 12,5

70 × 40 × 12,5

80 × 40 × 12,5

90 × 40 × 12,5

100 × 40 × 12,5

120 × 40 × 12,5

Becken links

80 × 40 × 12,5

90 × 40 × 12,5

100 × 40 × 12,5

Becken rechts

80 × 40 × 12,5

90 × 40 × 12,5

100 × 40 × 12,5

Mit Ablagefläche hinten

55 × 45 × 12,5

60 × 45 × 12,5

65 × 45 × 12,5

70 × 45 × 12,5

80 × 45 × 12,5

90 × 45 × 12,5

100 × 45 × 12,5

120 × 45 × 12,5

Becken links

80 × 45 × 12,5

90 × 45 × 12,5

100 × 45 × 12,5

Becken rechts

80 × 45 × 12,5

90 × 45 × 12,5

100 × 45 × 12,5

Doppelbecken

ohne Ablagefläche hinten

120 × 40 × 12,5

125 × 40 × 12,5

130 × 40 × 12,5

140 × 40 × 12,5

150 × 40 × 12,5

Doppelbecken

mit Ablagefläche hinten

120 × 45 × 12,5

125 × 45 × 12,5

130 × 45 × 12,5

140 × 45 × 12,5

150 × 45 × 12,5

• GreenSteel (→ S. 17)

• GLASUR PLUS

• Armaturenlöcher

• Seifenspender

• Kosmetiktuchspender

• Lochbohrung für Steckdose

• LOTUS VARIO oder Spezialanfertigung

• Schaftventil mit Ablaufdeckel emailliert
in Farbklasse I-VI oder verchromt

• Magnetische Accessoires ELEMENT

1 Farbe Becken: schwarz

2 Unterbau: Bühlmann

Praktischer Allrounder



Schmidlin DUETT Wandbecken 80 × 50 × 12,5 cm mit Unterbau Loosli Kivos Line

Schmidlin DUETT

Schlicht, praktisch, vielseitig – Schmidlin DUETT begleitet Sie ideal durch den betriebsamen Familienalltag. Die Ablageflächen bieten Ihnen viel Platz, beispielsweise für unsere magnetischen Accessoires. Dank schlichter ovaler Innenform reinigen Sie das Waschbecken im Nu.

Das Waschbecken erhalten Sie in vielen Grössen als Aufsatz-, Einlege- oder Wandbecken. Es passt sowohl zur Badewanne Schmidlin DUETT wie auch zu unseren anderen ovalen Badewannen.

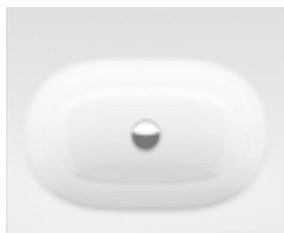

50 cm

Mit Ablagefläche hinten (wahlweise mit oder ohne Lochbohrung für Armaturen)



45 cm

Ohne Ablagefläche hinten



Badserie Schmidlin DUETT

Farbklassen: I, II, III, IV, V (→ S. 112)

Schmidlin DUETT

Unterbaubecken



Badserie Schmidlin DUETT

Farbklassen: I, II, III, IV, V (→ S. 112)

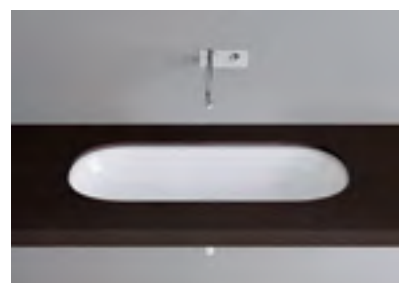

Größen in cm (Breite × Tiefe × Beckentiefe)

52,6 × 33,2 × 12

72,6 × 33,2 × 12

92,6 × 33,2 × 12

Optionen und Zubehör

- GreenSteel (→ S. 17)
 - GLASUR PLUS

 - Schaftventil mit Ablaufdeckel emailliert in Farbklasse I-VI oder verchromt
 - Montageset für Unterbaumontage
-

Schmidlin DUETT

Einlegebecken



Badserie Schmidlin DUETT



unterbaufähig

Farbklassen: I, II, III, IV, V (→ S. 112)

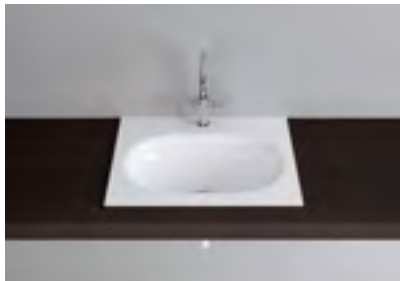
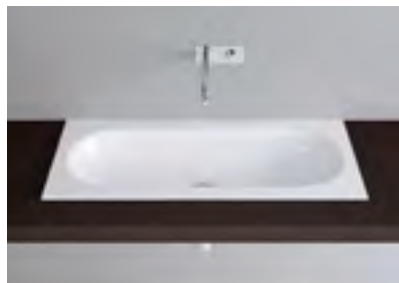
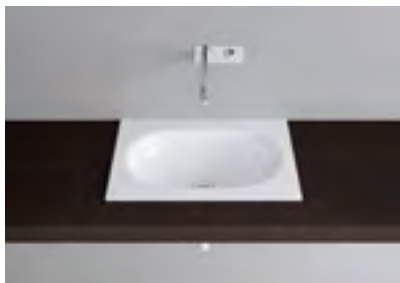

Größen in cm (Breite × Tiefe × Randhöhe)

Ohne Ablagefläche hinten

60 × 45 × 1

80 × 45 × 1

100 × 45 × 1

Mit Ablagefläche hinten

60 × 50 × 1

80 × 50 × 1

100 × 50 × 1

Optionen und Zubehör

• GreenSteel (→ S. 17)

• GLASUR PLUS

• Armaturenlöcher

• Seifenspender

• Spezialanfertigung

• Schaftventil mit Ablaufdeckel emailliert
in Farbklasse I-VI oder verchromt

• Magnetische Accessoires ELEMENT

1 Farbe Becken: greige matt

2 Unterbau: Loosli

Schmidlin DUETT

Aufsatzbecken



Badserie Schmidlin DUETT



unterbaufähig

Farbklassen: I, II, III, IV, V (→ S. 112)

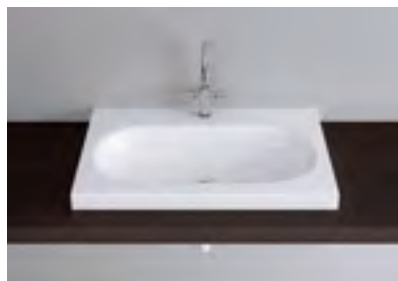
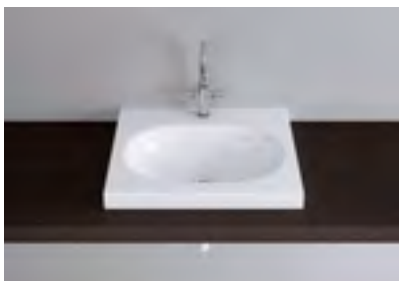

Größen in cm (Breite × Tiefe × Randhöhe)

Ohne Ablagefläche hinten

60 × 45 × 6

80 × 45 × 6

100 × 45 × 6

Mit Ablagefläche hinten

60 × 50 × 6

80 × 50 × 6

100 × 50 × 6

Optionen und Zubehör

- GreenSteel (→ S. 17)
- GLASUR PLUS
- Armaturenlöcher
- Seifenspender
- Spezialanfertigung
- Schaftventil mit Ablaufdeckel emailliert in Farbklasse I-VI oder verchromt
- Magnetische Accessoires ELEMENT

1 Farbe Becken: stone matt

2 Unterbau: Bühlmann

Schmidlin DUETT

Wandbecken



Badserie Schmidlin DUETT



Farbklassen: I, II, III, IV, V (→ S. 112)

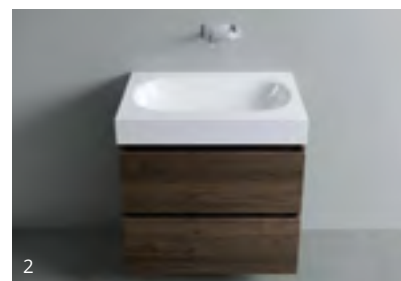

Größen in cm (Breite × Tiefe × Randhöhe)

Ohne Ablagefläche hinten

60 × 45 × 12,5

80 × 45 × 12,5

100 × 45 × 12,5

Mit Ablagefläche hinten

60 × 50 × 12,5

80 × 50 × 12,5

100 × 50 × 12,5

Optionen und Zubehör

- GreenSteel (→ S. 17)
- GLASUR PLUS
- Armaturenlöcher
- Seifenspender
- Lochbohrung für Steckdose
- Spezialanfertigung

- Schaftventil mit Ablaufdeckel emailliert in Farbklasse I-VI oder verchromt
- Magnetische Accessoires ELEMENT

1 Farbe Becken: dunkelgrau matt
2 Unterbau: Framo

Lebhafter Kontrast



Schmidlin VIVA

Schmidlin VIVA bringt Lebhaftigkeit in Ihr Bad. Erfreuen Sie sich am Spiel der Kontraste zwischen der weich fließenden Innenform und der klaren, rechteckigen Aussenlinie.

Schmidlin VIVA entfaltet seine Qualitäten besonders als Einlegebecken, doch auch als Aufsatz- oder Wandbecken zieht es die Blicke auf sich. Das Waschbecken passt zu Badewanne und Duschfläche derselben Badserie.



47,5 cm

Mit Ablagefläche hinten (wahlweise mit oder ohne Lochbohrung für Armaturen)



42,5 cm

Ohne Ablagefläche hinten



Badserie Schmidlin VIVA



unterbaufähig

Einlegebecken

Farbklassen: I, II, III, IV, V (→ S. 112)

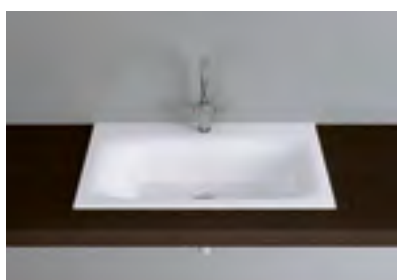
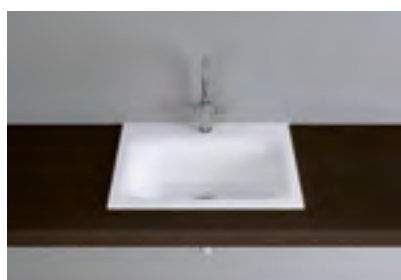
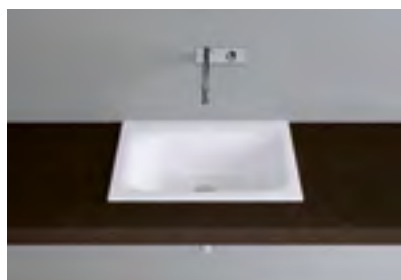

Größen in cm (Breite × Tiefe × Randhöhe)

Ohne Ablagefläche hinten

60 × 42,5 × 1

80 × 42,5 × 1

100 × 42,5 × 1

Mit Ablagefläche hinten

60 × 47,5 × 1

80 × 47,5 × 1

100 × 47,5 × 1

Optionen und Zubehör

- GreenSteel (→ S. 17)
- GLASUR PLUS
- Armaturenlöcher
- Seifenspender
- Spezialanfertigung
- Schaftventil mit Ablaufdeckel emailliert in Farbklasse I-VI oder verchromt
- Magnetische Accessoires ELEMENT

1 Farbe Becken: dust matt

2 Unterbau: Bühlmann

Schmidlin VIVA

Aufsatzbecken



Badserie Schmidlin VIVA



unterbaufähig

Farbklassen: I, II, III, IV, V (→ S. 112)

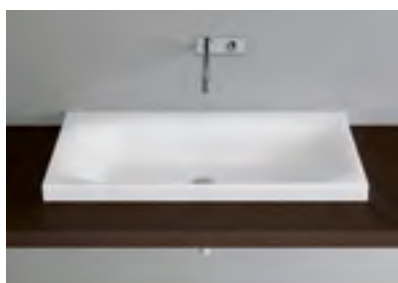
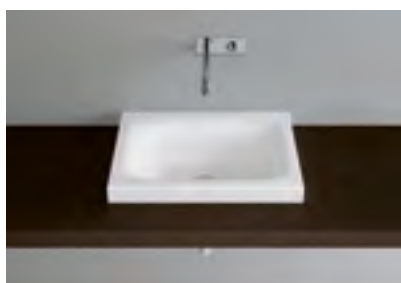

1

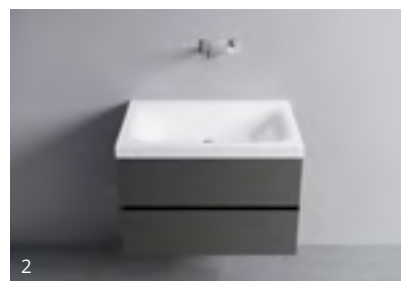
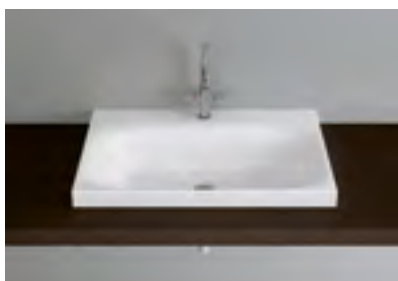
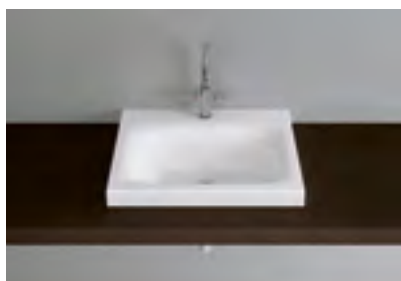

2

Größen in cm (Breite × Tiefe × Randhöhe)

Ohne Ablagefläche hinten

60 × 42,5 × 6

80 × 42,5 × 6

100 × 42,5 × 6

Mit Ablagefläche hinten

60 × 47,5 × 6

80 × 47,5 × 6

100 × 47,5 × 6

Optionen und Zubehör

- GreenSteel (→ S. 17)
- GLASUR PLUS
- Armaturenlöcher
- Seifenspender
- Spezialanfertigung
- Schaftventil mit Ablaufdeckel emailliert in Farbklasse I-VI oder verchromt
- Magnetische Accessoires ELEMENT

1 Farbe Becken: taupe matt

2 Unterbau: Loosli

Schmidlin VIVA

Wandbecken



Badserie Schmidlin VIVA



unterbaufähig

Farbklassen: I, II, III, IV, V (→ S. 112)



Größen in cm (Breite × Tiefe × Randhöhe)

Ohne Ablagefläche hinten

60 × 42,5 × 12,5

80 × 42,5 × 12,5

100 × 42,5 × 12,5

Mit Ablagefläche hinten

60 × 47,5 × 12,5

80 × 47,5 × 12,5

100 × 47,5 × 12,5

Optionen und Zubehör

- GreenSteel (→ S. 17)
- GLASUR PLUS
- Armaturenlöcher
- Seifenspender
- Kosmetiktuchspender
- Lochbohrung für Steckdose
- Spezialanfertigung

- Schaftventil mit Ablaufdeckel emailliert in Farbklasse I-VI oder verchromt
- Magnetische Accessoires ELEMENT

1 Farbe Becken: graphite matt

2 Unterbau: Framo

Kubischer Akzent



Schmidlin CONTURA Aufsatzbecken 85 × 45 × 6 cm mit Unterbau Froidevaux UNO

Schmidlin CONTURA

Mit Schmidlin CONTURA holen Sie sich ein Allround-Becken ins Haus, das mit seiner markanten kubischen Form Akzente setzt. Die Ablageflächen bieten Ihnen beispielsweise Platz für magnetische Accessoires, die Ihren Alltag erleichtern.

Schmidlin CONTURA erhalten Sie als Einlege-, Aufsatz- oder Wandbecken. Auch Massanfertigung ist möglich.

Das Waschbecken passt zu den Badewannen und zur Duschwanne derselben Badserie.

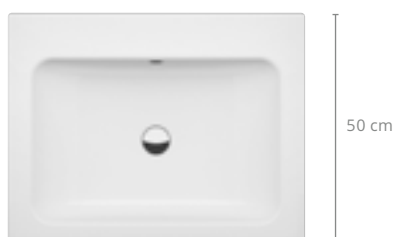

Mit Ablagefläche hinten (wahlweise mit oder ohne Lochbohrung für Armaturen)



Ohne Ablagefläche hinten



Badserie Schmidlin CONTURA



Doppelwaschbecken (wahlweise mit oder ohne Lochbohrung für Armaturen)

Farbklassen: I, II, III, IV, V (→ S. 112)

Schmidlin CONTURA

Unterbaubecken



Badserie Schmidlin CONTURA

Farbklassen: I, II, III, IV, V (→ S. 112)

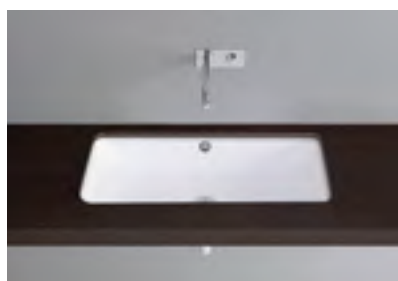
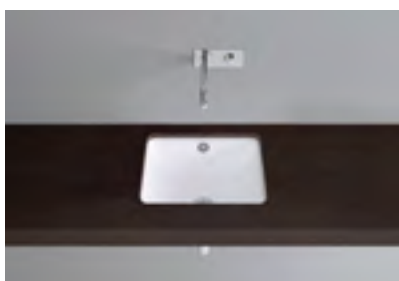

Größen in cm (Breite × Tiefe × Beckentiefe)

39,4 × 37,5 × 13,2
54,7 × 36,8 × 13,2
72,6 × 35,8 × 13,2
92,6 × 35,8 × 13,2

Optionen und Zubehör

- GreenSteel (→ S. 17)
 - GLASUR PLUS
 - Ohne Überlaufloch

 - Push-Ventil mit Ablaufdeckel, verchromt
 - Montageset für Unterbaumontage
-

Schmidlin CONTURA

Einlegebecken



Badserie Schmidlin CONTURA



Farbklassen: I, II, III, IV, V (→ S. 112)

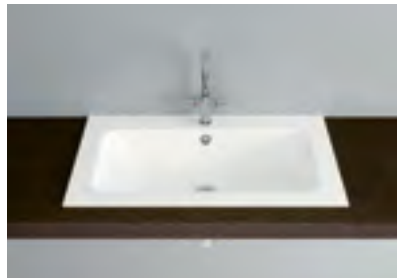
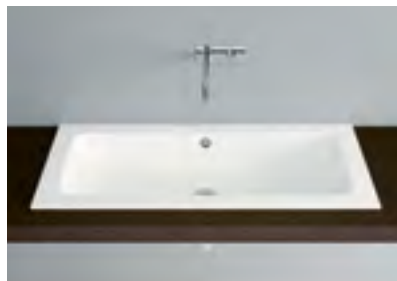

Größen in cm (Breite x Tiefe x Randhöhe)

Ohne Ablagefläche hinten

47 × 45 × 1
65 × 45 × 1
85 × 45 × 1
105 × 45 × 1

Mit Ablagefläche hinten

47 × 50 × 1
65 × 50 × 1
85 × 50 × 1
105 × 50 × 1

Optionen und Zubehör

- GreenSteel (→ S. 17)
- GLASUR PLUS
- Armaturenlöcher
- Seifenspender
- Ohne Überlaufloch
- Überlauf vorne
- Spezialanfertigung

- Push-Ventil mit Ablaufdeckel, verchromt
- Magnetische Accessoires ELEMENT

1 Farbe Becken: hazel matt
2 Unterbau: Bühlmann

Schmidlin CONTURA

Aufsatzbecken



Badserie Schmidlin CONTURA



unterbaufähig

Farbklassen: I, II, III, IV, V (→ S. 112)

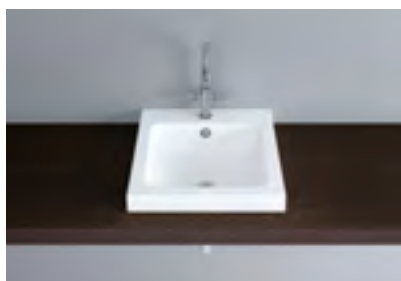
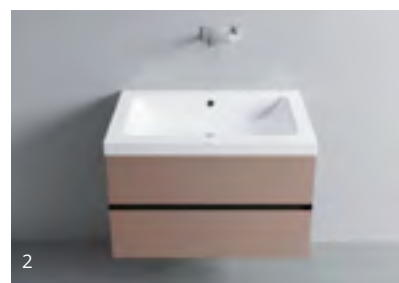
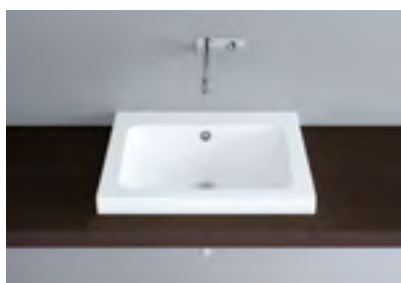

Größen in cm (Breite × Tiefe × Randhöhe)

Ohne Ablagefläche hinten

47 × 45 × 6

65 × 45 × 6

85 × 45 × 6

105 × 45 × 6

Mit Ablagefläche hinten

47 × 50 × 6

65 × 50 × 6

85 × 50 × 6

105 × 50 × 6

Doppelwaschbecken

140 × 45 × 6

Doppelwaschbecken

140 × 50 × 6

Optionen und Zubehör

- GreenSteel (→ S. 17)
- GLASUR PLUS
- Armaturenlöcher
- Seifenspender
- Ohne Überlaufloch
- Überlauf vorne
- Spezialanfertigung

- Push-Ventil mit Ablaufdeckel, verchromt
- Magnetische Accessoires ELEMENT

1 Farbe Becken: hellgrau matt

2 Unterbau: Bühlmann

Schmidlin CONTURA

Wandbecken



Badserie Schmidlin CONTURA



Farbklassen: I, II, III, IV, V (→ S. 112)



Größen in cm (Breite x Tiefe x Randhöhe)

Ohne Ablagefläche hinten

47 × 45 × 14

65 × 45 × 14

85 × 45 × 14

105 × 45 × 14

Mit Ablagefläche hinten

47 × 50 × 14

65 × 50 × 14

85 × 50 × 14

105 × 50 × 14

Doppelwaschbecken

140 × 45 × 14

Doppelwaschbecken

140 × 50 × 14

Optionen und Zubehör

- GreenSteel (→ S. 17)
- GLASUR PLUS
- Armaturenlöcher
- Seifenspender
- Kosmetiktuchspender
- Lochbohrung für Steckdose
- Ohne Überlaufloch
- Überlauf vorne
- Spezialanfertigung

- Push-Ventil mit Ablaufdeckel, verchromt
- Magnetische Accessoires ELEMENT

1 Farbe Becken: graphite matt
2 Unterbau: Froidevaux

Runder Klassiker



Schmidlin ORBIS Wandbecken 130 × 50 × 12,5 cm mit Unterbau Bühlmann GUFO

Schmidlin ORBIS

Mit Schmidlin ORBIS liegen Sie in jedem Fall richtig: Seine klare, runde Form macht ihn zum beliebten Klassiker. Auch auf die praktische Seite dieses Waschbeckens dürfen Sie vertrauen: Mit der tiefen Form eignet er sich zum Beispiel für die Wäsche zwischendurch.

Schmidlin ORBIS bietet Ihnen rundum viel Ablagefläche und zahlreiche Ausführungsvarianten: Sie bekommen das Waschbecken als Einlege-, Aufsatz- und Wandbecken wie auch als Doppelbecken.

Schmidlin ORBIS gibt es auch als Vario-Produkt. Vario steht für massgefertigte Produkte mit einfacher Bestellung, schneller Lieferung und fixen Preisen.

 Vario (→ S. 20)

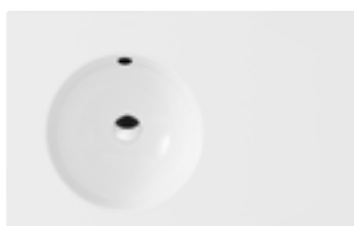

50 cm

Mit Ablagefläche hinten (wahlweise mit oder ohne Lochbohrung für Armaturen)



45 cm

Ohne Ablagefläche hinten



Doppelwaschbecken (wahlweise mit oder ohne Lochbohrung für Armaturen)

Farbklassen: I, II, III, IV, V (→ S. 112)

Schmidlin ORBIS

Unterbaubecken

Farbklassen: I, II, III, IV, V (→ S. 112)

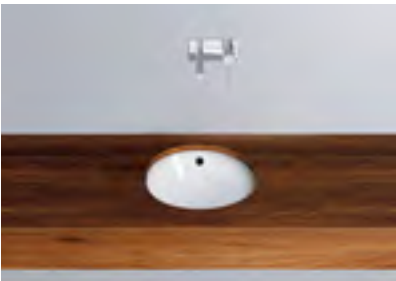

Größen in cm (Durchmesser × Beckentiefe)

Ø 36 × 14

Optionen und Zubehör

- GreenSteel (→ S. 17)
 - GLASUR PLUS
 - Ohne Überlaufloch

 - Push-Ventil mit Ablaufdeckel, verchromt
 - Montageset für Unterbaumontage
-

Schmidlin ORBIS

Einlegebecken

 Vario (→ S. 20)

 unterbaufähig

Farbklassen: I, II, III, IV, V (→ S. 112)

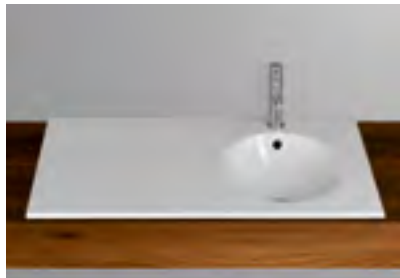
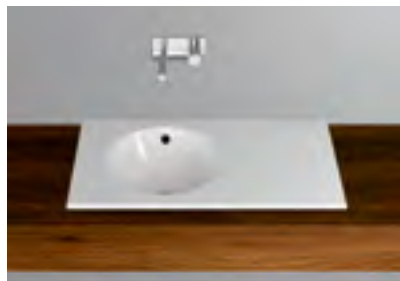
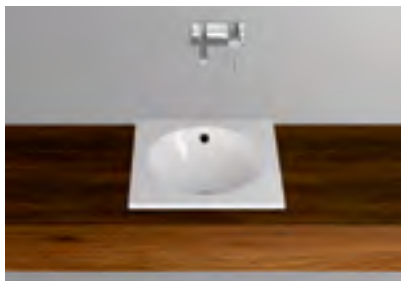

Größen in cm (Breite × Tiefe × Randhöhe)

Ohne Ablagefläche hinten

45 × 45 × 1

60 × 45 × 1

Becken links

80 × 45 × 1

100 × 45 × 1

Becken rechts

80 × 45 × 1

100 × 45 × 1

Mit Ablagefläche hinten

45 × 50 × 1

60 × 50 × 1

Becken links

80 × 50 × 1

100 × 50 × 1

Becken rechts

80 × 50 × 1

100 × 50 × 1

Optionen und Zubehör

- GreenSteel (→ S. 17)
- GLASUR PLUS
- Armaturenlöcher
- Seifenspender
- Ohne Überlaufloch
- Überlauf vorne
- ORBIS VARIO oder Spezialanfertigung
- Push-Ventil mit Ablaufdeckel, verchromt
- Magnetische Accessoires ELEMENT

1 Farbe Becken: pergamon

2 Unterbau: Bühlmann

Schmidlin ORBIS

Aufsatzbecken

 Vario (→ S. 20)

 unterbaufähig

Farbklassen: I, II, III, IV, V (→ S. 112)

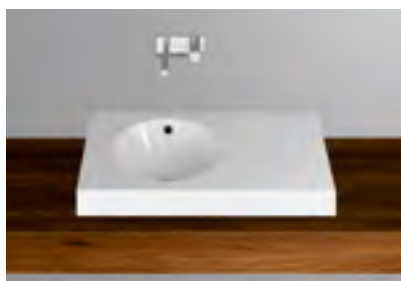
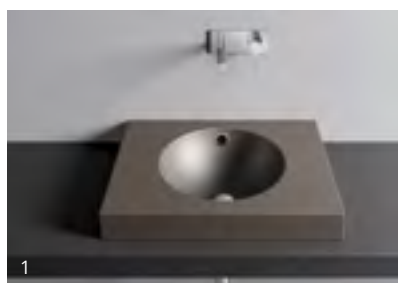
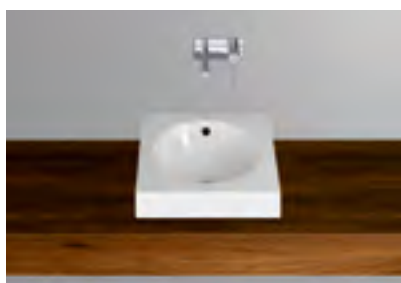

Größen in cm (Breite × Tiefe × Randhöhe)

Optionen und Zubehör

Ohne Ablagefläche hinten

Mit Ablagefläche hinten

45 x 45 x 8

45 x 50 x 8

60 x 45 x 8

60 x 50 x 8

Becken links

Becken links

80 x 45 x 8

80 x 50 x 8

100 x 45 x 8

100 x 50 x 8

Becken rechts

Becken rechts

80 x 45 x 8

80 x 50 x 8

100 x 45 x 8

100 x 50 x 8

Doppelbecken

Doppelbecken

130 x 45 x 8

130 x 50 x 8

140 x 45 x 8

140 x 50 x 8

• GreenSteel (→ S. 17)

• GLASUR PLUS

• Armaturenlöcher

• Seifenspender

• Ohne Überlaufloch

• Überlauf vorne

• ORBIS VARIO oder Spezialanfertigung

• Push-Ventil mit Ablaufdeckel, verchromt

• Magnetische Accessoires ELEMENT

1 Farbe Becken: taupe matt

2 Unterbau: Bühlmann

Schmidlin ORBIS

Wandbecken

 Vario (→ S. 20)

 unterbaufähig

Farbklassen: I, II, III, IV, V (→ S. 112)



Größen in cm (Breite × Tiefe × Randhöhe)

Ohne Ablagefläche hinten

45 × 45 × 12,5

60 × 45 × 12,5

Becken links

80 × 45 × 12,5

100 × 45 × 12,5

Becken rechts

80 × 45 × 12,5

100 × 45 × 12,5

Doppelbecken

130 × 45 × 12,5

140 × 45 × 12,5

Mit Ablagefläche hinten

45 × 50 × 12,5

60 × 50 × 12,5

Becken links

80 × 50 × 12,5

100 × 50 × 12,5

Becken rechts

80 × 50 × 12,5

100 × 50 × 12,5

Doppelbecken

130 × 50 × 12,5

140 × 50 × 12,5

Optionen und Zubehör

- GreenSteel (→ S. 17)
- GLASUR PLUS
- Armaturenlöcher
- Seifenspender
- Kosmetiktuchspender
- Lochbohrung für Steckdose
- Ohne Überlaufloch
- Überlauf vorne
- ORBIS VARIO oder Spezialanfertigung
- Push-Ventil mit Ablaufdeckel, verchromt
- Magnetische Accessoires ELEMENT

1 Farbe Becken: schwarz matt

2 Unterbau: Loosli

Cleverer Platzhirsch



Schmidlin ORBIS MINI

Einlegebecken

Schmidlin ORBIS MINI nutzt knappen Raum maximal aus. Das macht die kleine Ausgabe des Klassikers Schmidlin ORBIS zum idealen Becken für Ihr Gäste-badezimmer.

Das Waschbecken erhalten Sie als Einlege-, Aufsatz- und Wandbecken. Für Ablageflächen wie auch Armaturen und Handtuchhalter gibt es zahlreiche Varianten: So finden Sie für jeden Ort die ideale Lösung.

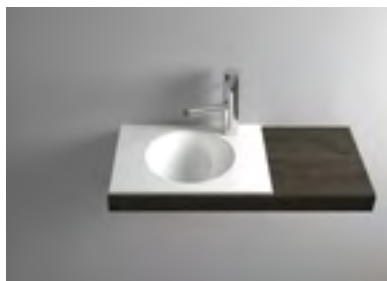
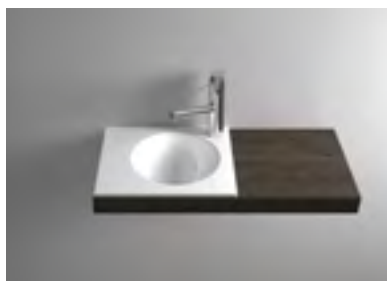

Farbklassen: I, II, III, IV, V (→ S. 112)

Größen in cm (Breite × Tiefe × Randhöhe)

30 × 30 × 1

40 × 30 × 1

Becken links

35 × 30 × 1

Becken rechts

35 × 30 × 1

Optionen und Zubehör

- GreenSteel (→ S. 17)
- GLASUR PLUS
- Armaturenlöcher
- Seifenspender
- Spezialanfertigung

- Schaftventil mit Ablaufdeckel emailliert in Farbklasse I-VI oder verchromt

1 Farbe Becken: cashmere matt

Schmidlin ORBIS MINI

Aufsatzbecken



unterbaufähig

Farbklassen: I, II, III, IV, V (→ S. 112)



Größen in cm (Breite × Tiefe × Randhöhe)

30 × 30 × 8

40 × 30 × 8

Becken links

35 × 30 × 8

Becken rechts

35 × 30 × 8

Optionen und Zubehör

- GreenSteel (→ S. 17)
- GLASUR PLUS
- Armaturenlöcher
- Seifenspender
- Spezialanfertigung

- Schaftventil mit Ablaufdeckel emailliert in Farbkategorie I-VI oder verchromt

1 Farbe Becken: sunset

Schmidlin ORBIS MINI

Wandbecken



Farbklassen: I, II, III, IV, V (→ S. 112)



Größen in cm (Breite × Tiefe × Randhöhe)

30 × 30 × 12,5

40 × 30 × 12,5

40 × 35 × 12,5

Becken links

35 × 30 × 12,5

Becken rechts

35 × 30 × 12,5

Optionen und Zubehör

- GreenSteel (→ S. 17)
- GLASUR PLUS
- Armaturenlöcher
- Handtuchhalter zu ORBIS MINI / MERO MINI
- Seifenspender
- Kosmetiktuchspender
- Spezialanfertigung

- Schaftventil mit Ablaufdeckel emailliert in Farbklasse I-VI oder verchromt

1 Farbe Becken: schwarz

Sicherer Eckwert



Schmidlin ORBIS CORNER

Wandbecken

Mit ORBIS CORNER platzieren Sie in Ihrer Gästetoilette ein Waschbecken, das aus einer kleinen Ecke viel macht.

Farbklassen: I, II, III, IV, V (→ S. 112)



Grösse in cm (Breite x Tiefe x Randhöhe)

43 x 43 x 12,5

Optionen und Zubehör

- GreenSteel (→ S. 17)
- GLASUR PLUS
- Armaturenlöcher
- Seifenspender

- Push-Ventil mit Ablaufdeckel, verchromt

Kraftvolle Präsenz



Schmidlin STUDIO

Der flach geneigte Zugangsbereich verleiht diesem geradlinigen Waschbecken Präsenz: Schmidlin STUDIO bringt Kraft und Dynamik in Ihr Badezimmer. Mit seinen grossen Ablageflächen bietet Ihnen das Waschbecken einen praktischen Nutzen, den Sie mit unseren magnetischen Accessoires noch steigern.

Mit Schmidlin STUDIO steht Ihnen eine Vielfalt von Varianten zur Wahl. Sie bekommen das Waschbecken als Aufsatz-, Einlege- oder Wandbecken in zahlreichen Grössen. Die breitesten Ausführungen nutzen Sie mit einer Einzel- oder Doppelarmatur.



47,5 cm

Mit Ablagefläche hinten (wahlweise mit oder ohne Lochbohrung für Armaturen)



40 cm

Ohne Ablagefläche hinten

Farbklassen: I, II, III, IV, V (→ S. 112)

Schmidlin STUDIO

Unterbaubecken

Farbklassen: I, II, III, IV, V (→ S. 112)



Größen in cm (Breite × Tiefe × Beckentiefe)

44 × 36,3 × 7,8
53 × 36,3 × 7,8
70 × 36,3 × 7,8
87 × 36,3 × 7,8
103 × 36,3 × 7,8

Optionen und Zubehör

- GreenSteel (→ S. 17)
 - GLASUR PLUS
 - Schaftventil mit Ablaufdeckel emailliert in Farbklasse I-VI oder verchromt
 - Montageset für Unterbaumontage
-

Schmidlin STUDIO

Einlegebecken

 unterbaufähig

Farbklassen: I, II, III, IV, V (→ S. 112)



Größen in cm (Breite × Tiefe × Randhöhe)

Ohne Ablagefläche hinten

60 × 40 × 1
80 × 40 × 1
100 × 40 × 1
120 × 40 × 1
130 × 40 × 1
140 × 40 × 1

Mit Ablagefläche hinten

60 × 47,5 × 1
80 × 47,5 × 1
100 × 47,5 × 1
120 × 47,5 × 1
130 × 47,5 × 1
140 × 47,5 × 1

Optionen und Zubehör

- GreenSteel (→ S. 17)
- GLASUR PLUS
- Armaturenlöcher
- Seifenspender
- Spezialanfertigung
- Schaftventil mit Ablaufdeckel emailiert in Farbklasse I-VI oder verchromt
- Magnetische Accessoires ELEMENT

1 Farbe Becken: anthrazit matt
2 Unterbau: Framo

Schmidlin STUDIO

Aufsatzbecken



unterbaufähig

Farbklassen: I, II, III, IV, V (→ S. 112)



Größen in cm (Breite × Tiefe × Randhöhe)

Ohne Ablagefläche hinten

60 × 40 × 8
80 × 40 × 8
100 × 40 × 8
120 × 40 × 8
130 × 40 × 8
140 × 40 × 8

Mit Ablagefläche hinten

60 × 47,5 × 8
80 × 47,5 × 8
100 × 47,5 × 8
120 × 47,5 × 8
130 × 47,5 × 8
140 × 47,5 × 8

Optionen und Zubehör

- GreenSteel (→ S. 17)
- GLASUR PLUS
- Armaturenlöcher
- Seifenspender
- Spezialanfertigung
- Schaftventil mit Ablaufdeckel emailliert in Farbklasse I-VI oder verchromt
- Magnetische Accessoires ELEMENT

1 Farbe Becken: silver matt
2 Unterbau: Froidevaux

Schmidlin STUDIO

Wandbecken



Farbklassen: I, II, III, IV, V (→ S. 112)



Größen in cm (Breite x Tiefe x Randhöhe)

Ohne Ablagefläche hinten

- 60 × 40 × 12,5
- 80 × 40 × 12,5
- 100 × 40 × 12,5
- 120 × 40 × 12,5
- 130 × 40 × 12,5
- 140 × 40 × 12,5

Mit Ablagefläche hinten

- 60 × 47,5 × 12,5
- 80 × 47,5 × 12,5
- 100 × 47,5 × 12,5
- 120 × 47,5 × 12,5
- 130 × 47,5 × 12,5
- 140 × 47,5 × 12,5

Optionen und Zubehör

- GreenSteel (→ S. 17)
- GLASUR PLUS
- Armaturenlöcher
- Seifenspender
- Kosmetiktuchspender
- Lochbohrung für Steckdose
- Spezialanfertigung

- Schaftventil mit Ablaufdeckel emailliert in Farbklasse I-VI oder verchromt
- Magnetische Accessoires ELEMENT

1 Farbe Becken: manhattan
2 Unterbau: Bühlmann

Schöne Ordnung



Schmidlin MERO EVO

Mit Schmidlin MERO EVO bringen Sie Ordnung und Schönheit zugleich in Ihr Bad. Denn unser Produkt verbindet die markanten Linien des Waschbeckens Schmidlin EVO mit der ausdrucksstarken Form eines hochwertigen Badmöbels. Gönnen Sie Ihren Sinnen das kontrastreiche und gleichzeitig harmonische Zusammenspiel von glasiertem Titanstahl und Holz.

Schmidlin MERO EVO fertigen wir aus hochwertigen und zeitlosen Materialien. Bei der Oberfläche des Badmöbels wählen Sie zwischen Echtholz-Laminat und supermattem Kunstharz-Laminat, dass keine Fingerabdrücke zu lässt. Zudem stehen Ihnen zahlreiche Ausführungen und Grössen zur Wahl.

Die geräumige Schublade des Badmöbels öffnen Sie bequem mit einem leichten Druck. Ebenso elegant ist der Schliessmechanismus: Das geräuschlose Soft-Close-System ist eine Wohltat für Ihre Ohren.

Ein weiterer Pluspunkt für Sie ist das praktische Zubehör. Ergänzen Sie Ihr Schmidlin MERO EVO beispielsweise mit

unserem magnetischen Handtuchhalter seitlich am Becken oder unserer Schubladen-Inneneinteilung aus schwarz lackiertem Massivholz.

Das Waschbecken stellen wir wie alle unsere Produkte in unserem Werk in Oberarth her. Auch das Badmöbel stammt aus Schweizer Produktion. Die Komponenten montieren wir anschliessend bei uns. Ihr Schmidlin MERO EVO kontrollieren und verpacken wir sorgfältig, damit es in perfekter Qualität bei Ihnen ankommt.

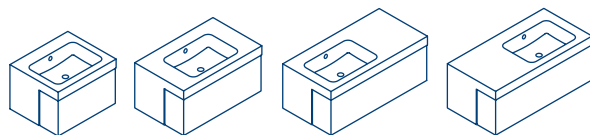

Farbklassen: I, II, III, IV, V (→ S. 112)

Echtholz-Laminat

	Wood light oak (001)
	Wood titanium oak (002)
	Wood planked walnut (003)

Supermattes Laminat

	Grigio Londra (101)
	Grigio Bromo (102)
	Nero Ingo (103)
	Bronce Doha (104)

Grössen in cm (Breite x Tiefe x Gesamthöhe)

60 × 50 × 40	
80 × 50 × 40	
100 × 50 × 40	
100 × 50 × 40	Becken links
100 × 50 × 40	Becken rechts

Optionen und Zubehör

- GreenSteel (→ S. 17)
- GLASUR PLUS
- Armaturenlöcher
- 3-Loch-Armatur
- Ohne Überlaufloch
- Seifenspender

- Inneneinteilung für Badmöbel aus Massivholz (Esche schwarz lackiert, Holzmaserung sichtbar)
- Push-Ventil mit Ablaufdeckel, verchromt
- ELEMENT Handtuchhalter (magnetisch)
- Magnetische Accessoires ELEMENT

Praktisches Schmuckstück



Schmidlin LOTUS EVO

Mit Schmidlin LOTUS EVO bringen Sie Ordnung und Schönheit zugleich in Ihr Bad. Denn unser Produkt verbindet die sanften Linien des Waschbeckens Schmidlin LOTUS mit der ausdrucksstarken Form eines hochwertigen Badmöbels. Gönnen Sie Ihren Sinnen das kontrastreiche und gleichzeitig harmonische Zusammenspiel von glasiertem Titanstahl und Holz.

Schmidlin LOTUS EVO fertigen wir aus hochwertigen und zeitlosen Materialien. Bei der Oberfläche des Badmöbels wählen Sie zwischen Echtholz-Laminat und supermattem Kunstharz-Laminat, dass keine Fingerabdrücke zu lässt. Zudem stehen Ihnen zahlreiche Ausführungen und Grössen zur Wahl.

Die geräumige Schublade des Badmöbels öffnen Sie bequem mit einem leichten Druck. Ebenso elegant ist der Schliessmechanismus: Das geräuschlose Soft-Close-System ist eine Wohltat für Ihre Ohren.

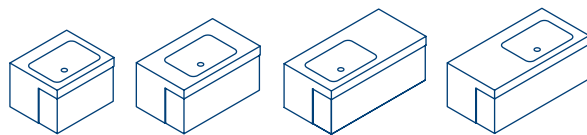

Ein weiterer Pluspunkt für Sie ist das praktische Zubehör. Ergänzen Sie Ihr Schmidlin LOTUS EVO beispielsweise mit unserem magnetischen Handtuchhalter seitlich am Becken oder unserer Schubladen-Inneneinteilung aus schwarz lackiertem Massivholz.

Das Waschbecken stellen wir wie alle unsere Produkte in unserem Werk in Oberarth her. Auch das Badmöbel stammt aus Schweizer Produktion. Die Komponenten montieren wir anschliessend bei uns. Ihr Schmidlin LOTUS EVO kontrollieren und verpacken wir sorgfältig, damit es in perfekter Qualität bei Ihnen ankommt.



Farbklassen: I, II, III, IV, V (→ S. 112)

Echtholz-Laminat

	Wood light oak (001)
	Wood titanium oak (002)
	Wood planked walnut (003)

Supermattes Laminat

	Grigio Londra (101)
	Grigio Bromo (102)
	Nero Ingo (103)
	Bronce Doha (104)

Grössen in cm (Breite x Tiefe x Gesamthöhe)

60 × 50 × 40	
80 × 50 × 40	
100 × 50 × 40	
100 × 50 × 40	Becken links
100 × 50 × 40	Becken rechts

Optionen und Zubehör

- GreenSteel (→ S. 17)
- GLASUR PLUS
- Armaturenlöcher
- 3-Loch-Armatur
- Ohne Überlauf
- Seifenspender

- Inneneinteilung für Badmöbel aus Massivholz (Esche schwarz lackiert, Holzmaserung sichtbar)
- Schaftventil mit Ablaufdeckel emailliert in Farbklasse I-VI oder verchromt
- ELEMENT Handtuchhalter (magnetisch)
- Magnetische Accessoires ELEMENT



Public

Waschbecken

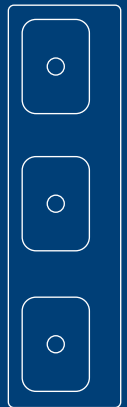

Eleganter
Blickfang



Schmidlin QUADRO

Schmidlin QUADRO setzt elegante Blickpunkte im Toilettenraum. Die kubische Form schafft eine aussergewöhnliche Präsenz.

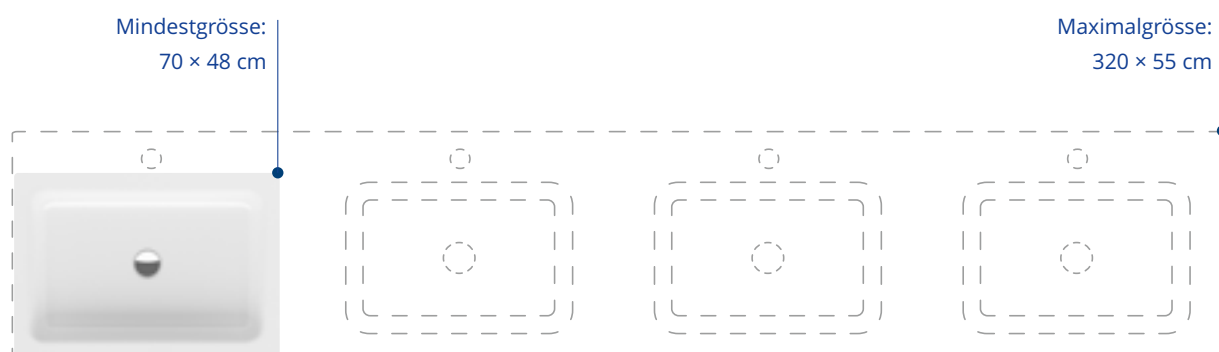

Grösse wählbar in Schritten von einem Zentimeter.

Farbklassen: I, II, III, IV, V (→ S. 112)

Grössen in cm (Breite × Tiefe × Randhöhe)

70 – 320 × 48 – 55 × 12,5

70 – 320 × 48 – 55 × 14

Innenkörper: 59,2 × 39,2 cm

Optionen und Zubehör

- GreenSteel (→ S. 17)
- GLASUR PLUS
- Armaturenlöcher
- Seifenspender
- Kosmetiktuchspender
- Abwurföffnung für Abwurfing
- Lochbohrung für Steckdose

Kubischer Klassiker



Schmidlin MERO

Praktisch und komfortabel, so präsentiert sich der kubische Klassiker Schmidlin MERO. Das pflegeleichte Becken lässt sich ideal kombinieren.

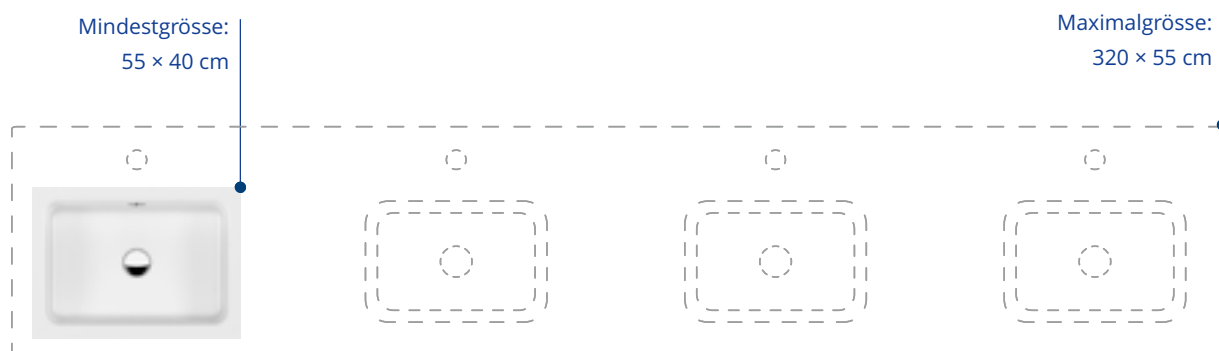

Grösse wählbar in Schritten von einem Zentimeter.

Farbklassen: I, II, III, IV, V (→ S. 112)

Grössen in cm (Breite × Tiefe × Randhöhe)

55 – 320 × 40 – 55 × 12,5

55 – 320 × 40 – 55 × 14

Innenkörper: 48 × 32,8 cm

Optionen und Zubehör

- GreenSteel (→ S. 17)
- GLASUR PLUS
- Armaturenlöcher
- Seifenspender
- Kosmetiktuchspender
- Abwurföffnung für Abwurfing
- Lochbohrung für Steckdose

Sanfte
Leichtigkeit



Schmidlin LOTUS

Der sanfte Verlauf der Innenform von Schmidlin LOTUS verleiht diesem Becken das gewisse Etwas. Mit seinem anmutigen Design sind Wohlfühlmomente garantiert.

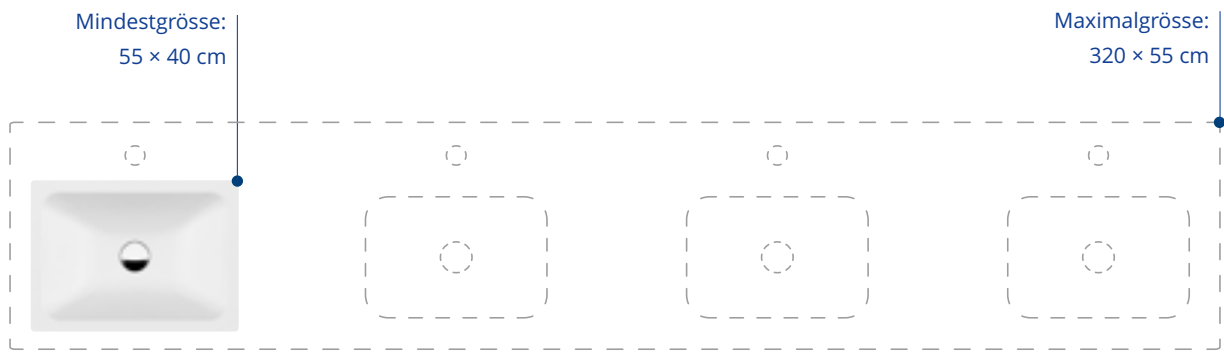

Grösse wählbar in Schritten von einem Zentimeter.

Farbklassen: I, II, III, IV, V (→ S. 112)

Grössen in cm (Breite × Tiefe × Randhöhe)

55 – 320 × 40 – 55 × 12,5

55 – 320 × 40 – 55 × 14

Innenkörper: 48 × 32,8 cm

Optionen und Zubehör

- GreenSteel (→ S. 17)
- GLASUR PLUS
- Armaturenlöcher
- Seifenspender
- Kosmetiktuchspender
- Abwurföffnung für Abwurfing
- Lochbohrung für Steckdose

Klassisch
rund



Schmidlin ORBIS

Mit Schmidlin ORBIS liegen Sie in jedem Fall richtig: Die klare Form ist klassisch, die harmonische Rundung praktisch.

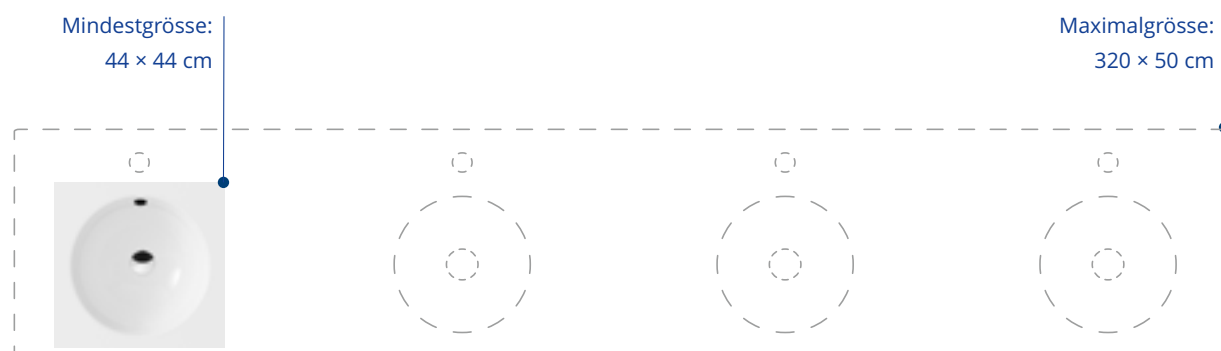

Grösse wählbar in Schritten von einem Zentimeter.

Farbklassen: I, II, III, IV, V (→ S. 112)

Grössen in cm (Breite x Tiefe x Randhöhe)

44 - 320 x 44 - 50 x 12,5

44 - 320 x 44 - 50 x 14

Innenkörper: ø 36 cm

Optionen und Zubehör

- GreenSteel (→ S. 17)
- GLASUR PLUS
- Armaturenlöcher
- Seifenspender
- Kosmetiktuchspender
- Abwurföffnung für Abwurfing
- Lochbohrung für Steckdose



Optionen und Zubehör

Schmidlin Farbklassen

Farbklasse	Farbcode	Waschbecken	
I	alpinweiss (Standardfarbe)	001	●
II	alpinweiss matt	058	●
	schwarz matt	003	●
III	manhattan	033	●
	whisperblau	040	●
	ägäis	048	●
	pergamon	043	●
	natura	010	●
	bahamabeige	011	●
	sunset	034	●
	IV	schwarz	002
rose-perle		038	●
caramel		032	●
greenwich		046	●
calypso		047	●
bermudablau		031	●
moosgrün		012	●

Farbklasse	Farbcode	Waschbecken	
V	hellgrau matt	060	●
	dust matt	068	●
	silver matt	067	●
	cashmere matt	069	●
	stone matt	070	●
	graphite matt	066	●
	dunkelgrau matt	061	●
	anthrazit matt	062	●
	cream matt	076	●
	hellbeige matt	065	●
	beige matt	064	●
	greige matt	073	●
	hazel matt	071	●
	taupe matt	075	●
	braun matt	063	●

Auf Anfrage

RAL Farben für Waschbecken

Zusätzliche Farben für das Waschbecken IRIS

(→ S. 31)

Farbklasse	RAL-Farbe (RAL-Nr)	Farbcode	IRIS		Farbklasse	RAL-Farbe (RAL-Nr)	Farbcode	IRIS	
			Schale	Linse				Schale	Linse
VI	grünbeige (1000)	101		•	VI	olivgrau (7002)	117		•
	perlweiss (1013)	102	•	•		signalgrau (7004)	118		•
	signalrot (3001)	100	•	•		basaltgrau (7012)	119		•
	rubinrot (3003)	103		•		graphitgrau (7024)	120		•
	purpurviolett (4007)	104		•		lichtgrau (7035)	121		•
	ultramarineblau (5002)	105	•	•		staubgrau (7037)	122		•
	azurblau (5009)	106	•	•		achatgrau (7038)	123		•
	enzianblau (5010)	107	•	•		quarzgrau (7039)	124		•
	stahlblau (5011)	108	•	•		telegrau 4 (7047)	125		•
	lichtblau (5012)	109	•	•		grauweiss (9002)	126		•
	wasserblau (5021)	110		•					
	laubgrün (6002)	111	•	•					
	moosgrün (6005)	112	•	•					
	gelbgrün (6018)	113		•					
	weissgrün (6019)	114		•					
	farngrün (6025)	115		•					
	lichtgrün (6027)	116	•	•					

Auf Anfrage

RAL Farben für Waschbecken

↗ Farbmuster bestellen



Optionen für Waschbecken



Schmidlin GLASUR PLUS

Schmidlin GLASUR PLUS weist Kalk und Schmutz ab. Auf der glasklaren Polymerschicht haften keine Partikel; sie werden einfach vom Wasser weggespült. Damit reinigen Sie Waschbecken sowie Bade- und Duschwannen einfach und schnell.



Schmidlin Seifenspender

Dank unserem Einbau-Seifenspender kippt Ihnen keine Seifenflasche mehr um. Der robuste, verchromte Seifenspender lässt sich in die meisten unserer Waschbecken einbauen. Das Design passt zu vielen Armaturen. Die Füllmenge beträgt 250 ml.



Schmidlin Kosmetiktuch- spender

Ein Kosmetiktuchspender ist für die meisten Schmidlin Wandbecken optional erhältlich. Dazu wird eine sorgfältig emaillierte runde Öffnung vorne ins Wandbecken integriert, mit versteckter Halterung passend für alle gängigen Kosmetiktuch-Würfel-Boxen mit den Massen von ca. 20 × 20 cm. Die Öffnung für die Entnahme der Kosmetiktücher hat einen Durchmesser von 5 cm.



Schmidlin Handtuchhalter zu MERO MINI / ORBIS MINI

Der schlichte und hochwertige Handtuchhalter ist die einfache und solide Lösung für unsere kleinsten Waschbecken. Den verchromten Handtuchhalter gibt es passend für die Gästebecken Schmidlin MERO MINI / ORBIS MINI in einer Länge von 30 cm, 35 cm oder 40 cm.



Lochbohrung für Steckdose

Lochbohrungen für eine Steckdose sind optional für diverse Schmidlin Wandbecken erhältlich. Passend für die Steckdose Feller EDIZIOdue 3xT12/T13 sind sie seitlich links, rechts oder auf Mass positioniert, inkl. Erdungslasche.

Schmidlin magnetische Accessoires

Standfest und schnell montiert – unsere magnetischen Accessoires sind praktische Helfer im Bad. Alle Produkte der Linie Schmidlin ELEMENT und Schmidlin MAGNO haften genau so fest wie nötig auf unseren Waschbecken und Badewannen aus glasiertem Titanstahl. So kippen sie nicht um und bleiben am Platz. Zum Reinigen und Umplatzieren heben Sie die Accessoires einfach ab. Die Produkte hinterlassen keine Kratzer.

Schmidlin ELEMENT Handtuchhalter



Den schlichten und hochwertigen magnetischen Handtuchhalter platzieren Sie an jedem unserer Wandbecken oder an unseren freistehenden Badewannen – eine einfache und solide Lösung. Wahlweise verchromt oder anthrazit eloxiert.





Schmidlin ELEMENT Seifenspender

Der magnetische Seifenspender im klassischen Design bleibt auch in hektischen Situationen standhaft. Geeignet für Waschbecken und Badewannen aus glasiertem Titanstahl. Erhältlich in Chrom oder Schwarz matt.



Schmidlin ELEMENT Seifenschale

Kein Verrutschen mehr: Die klassische Seifenschale mit magnetischer Standfläche ruht auf all unseren Waschbecken gelassen am Ort. Erhältlich in Chrom oder Schwarz matt.



Schmidlin ELEMENT Glashalter

Der magnetische Glashalter hält auch befüllte Gläser aufrecht am Platz. Geeignet für alle Waschbecken und Badewannen aus glasiertem Titanstahl. Erhältlich in Chrom oder Schwarz matt.



Schmidlin ELEMENT Kerzenhalter

Für romantische Stunden: Der magnetische Kerzenhalter im schlichten Design fixiert die Kerze sicher auf dem Wannenrand. Geeignet für Waschbecken und Badewannen aus glasiertem Titanstahl. Erhältlich in Chrom oder Schwarz matt. Für grosse Rechaud-Kerzen mit einem Durchmesser von 6 cm.



Schmidlin ELEMENT Holzablage rund

Die magnetische Ablage ist der Ort für alles, was sonst leicht verloren geht oder ins Wasser fällt, zum Beispiel Ohrringe, Halsketten und Fingerringe. Das in der Innerschweiz hergestellte Produkt aus massiver Eiche ist geölt und daher wasserabweisend. Geeignet für viele Waschbecken und Badewannen aus glasiertem Titanstahl.

Durchmesser: 14 cm



Handtuchleiter Schmidlin FRAME



Badserie Schmidlin FRAME

Wenn Sie Minimalismus lieben, werden Sie an der Schmidlin Handtuchleiter FRAME Ihre Freude haben: In schlichtem Schwarz gehalten, lehnt sie wie zufällig an der Wand. Die Handtuchleiter harmoniert aufs Beste mit dem Waschbecken Schmidlin DUETT FRAME und der Badewanne Schmidlin RIVA FRAME.

Mass: 52 × 162 × 2 cm

Abläufe für Waschbecken



Schachtventil

Schachtventil zu allen Schmidlin Waschbeckenn ohne Überlauf. Nicht verschliessbar. Mit Ablaufdeckel verchromt oder emailliert.



Push-Ventil

Push-open Ablaufventil, zu allen Schmidlin Waschbeckenn mit Überlauf. Öffnen und schliessen durch Antippen. Mit Ablaufdeckel verchromt.



Geberit Clou

Ein versteckter Überlauf verbirgt sich hinter der Beckenwand. Nach dem Prinzip der kommunizierenden Röhren kontrolliert das Geberit Clou System die Höhe des einlaufenden Wassers.
Mit Ablaufdeckel verchromt.
Separat dazu: Ausstattungsset verchromt.

	Schaftventil		Push-Ventil	Linse mit Schaftventil	Geberit Clou System
	verchromt	emailiert	verchromt	emailiert	verchromt
CONTURA			●		●
DUETT	●	●			
DUETT FRAME	●	●			
IRIS	●	●		●	
LOFT	●	●			
LOTUS	●	●			
LOTUS FRAME	●	●			
MERO (VARIO)			●		●
MERO FRAME			●		
MERO MINI (VARIO)			●		●
MERO MINI FRAME	●	●			
ORBIS (VARIO)			●		●
ORBIS CORNER			●		
ORBIS MINI	●	●			
ORBIS MINI FRAME	●	●			
STUDIO	●	●			○
VIVA	●	●			

● Erhältlich ○ Auf Anfrage

Pflege und Garantie



Schmidlin Email-Reiniger

Mit dem Email-Reiniger entfernen Sie mit wenig Kraft Kalkflecken, Schmutzrückstände und Verfärbungen. Das säurefreie, umweltfreundliche Produkt ist wirkungsvoll und schont gleichzeitig die Oberflächen aus glasiertem Titanstahl.

Tube à 200 ml

Schmidlin Trocknungstuch

Das Schmidlin Trocknungstuch eignet sich zum Trocknen von Badewannen, Duschwannen und Waschbecken aus glasiertem Titanstahl. Es ist seideweich und saugstark, trocknet die Oberfläche in Sekunden und bringt sie zum Strahlen. Durch die speziell behandelten Kunstfasern nimmt das Tuch besonders viel Wasser auf und trocknet Oberflächen aus glasiertem Titanstahl einfach und schnell.

Masse: ca. 39 × 39 cm
Zusammensetzung:
80% Polyester,
20% Polyamid
Pflegehinweis:
Waschbar bis 60 °C.

Pflege

Email ist Glas und braucht eine entsprechende Pflege. Alle emaillierten Oberflächen mit Wasser gut abspülen und mit einem weichen, saugfähigen Tuch austrocknen. Leichte Verschmutzungen mit einem milden Reinigungsmittel entfernen (z.B. Abwaschmittel oder Fensterreiniger). Bei stärkeren Verschmutzungen das Reinigungsmittel kurz einwirken lassen. Mit Wasser gut abspülen und mit einem weichen, saugfähigen Tuch austrocknen. Kalkablagerungen können durch konsequentes Austrocknen vermieden werden. Stark scheuernde, aggressive und stark säurehaltige Reinigungsmittel sind nicht geeignet.

Garantie

Wir gewähren auf alle Schmidlin Badewannen, Duschwannen, Duschflächen und Waschbecken 30 Jahre Fabrikationsgarantie.

Auf unsere Whirlsysteme gewähren wir eine Garantie von 2 Jahren, auf Urinale 5 Jahre.

Schmidlin Badserien

Badserie CONTURA

Waschbecken
CONTURA
Seite 72



Badewannen
CONTURA DUO
Katalog Baden und Duschen
Seite 77



CONTURA COMFORT
Katalog Baden und Duschen
Seite 76

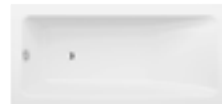

Duschwanne
CONTURA
Katalog Baden und Duschen
Seite 144

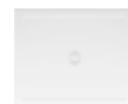

Badserie VIVA

Waschbecken
VIVA
Seite 68



Badewannen
VIVA SHAPE
Katalog Baden und Duschen
Seite 40



VIVA, VIVA X
Katalog Baden und Duschen
Seite 68 – 70



Duschfläche
VIVA
Katalog Baden und Duschen
Seite 140, 154



Badserie DUETT

Waschbecken
DUETT
Seite 62



Badewanne
DUETT
Katalog Baden und Duschen
Seite 82



Badserie LOFT

Waschbecken
LOFT
Seite 32



Badewanne
LOFT
Katalog Baden und Duschen
Seite 44



Badserie FRAME

Waschbecken
LOTUS FRAME
Seite 34

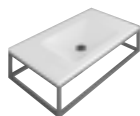

Waschbecken
ORBIS MINI FRAME
Seite 40



Waschbecken
DUETT FRAME
Seite 42



Badewanne
RIVA FRAME
Katalog Baden und Duschen
Seite 36



Waschbecken
MERO FRAME
Seite 36

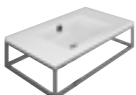

Waschbecken
MERO MINI FRAME
Seite 38



Waschen

Schmidlin IRIS
30



Schmidlin LOFT
32

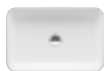

Schmidlin MERO
44



Schmidlin MERO MINI
50



Schmidlin LOTUS
56



Schmidlin DUETT
62



Schmidlin VIVA
68



Schmidlin CONTURA
72



Schmidlin ORBIS
78



Schmidlin ORBIS MINI
84



Schmidlin ORBIS CORNER
88



Schmidlin STUDIO
90



Schmidlin LOTUS FRAME
34

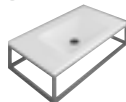

Schmidlin MERO FRAME
36



Schmidlin MERO MINI FRAME
38



Schmidlin ORBIS MINI FRAME
40



Schmidlin DUETT FRAME
42



Schmidlin MERO EVO
96

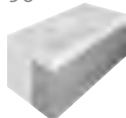

Schmidlin LOTUS EVO
98



Public

Schmidlin QUADRO
102



Schmidlin MERO
104

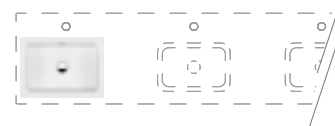

Schmidlin LOTUS
106

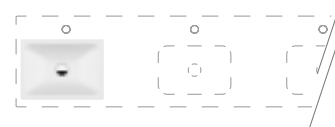

Schmidlin ORBIS
108

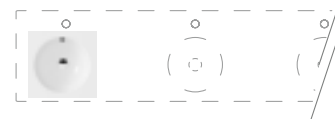

Unsere Kataloge und Broschüren

(gedruckt oder digital: www.schmidlin.ch)



Schmidlin
individually swiss made
Imagekatalog

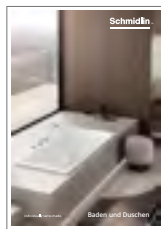

Schmidlin
Baden und Duschen
Produktekatalog
Badewannen, Dusch-
wannen und -flächen



➤ Downloads
Kataloge und Broschüren



Schmidlin
Zargen
Dauerhaft wasserdicht
und wartungsfrei

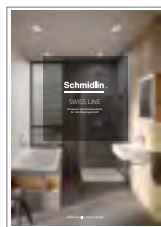

Schmidlin
SWISS LINE
Schweizer
Qualitätsprodukte
für das Objektgeschäft

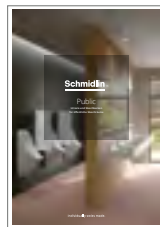

Schmidlin
Public
Urinale und Waschbecken
für öffentliche Wasch-
räume

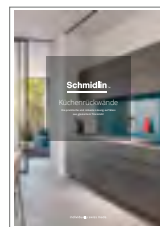

Schmidlin
Küchenrückwände
Die praktische und
robuste Lösung auf Mass



Schmidlin
Produkte auf Mass
Individuelle Badewannen,
Duschwannen, -flächen
und Waschbecken

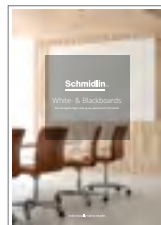

Schmidlin
White- & Blackboards
Die massgefertigte Lösung
aus glasiertem Titanstahl



Schmidlin
INFINITY
Der flexible
Badewannenträger



Schmidlin
Farben
Farbmuster der
Farbklassen I – VI

Unsere Produkte werden ausschliesslich über den Sanitär-Grosshandel geliefert.
Änderungen vorbehalten. Produkte und Farben können von Abbildungen abweichen.
Haftung für Druckfehler sowie fehlerhafte technische Angaben und Abbildungen ausgeschlossen.

© 2024, Wilhelm Schmidlin AG, CH-6414 Oberarth

SchmidlinTM

Wilhelm Schmidlin AG
Gotthardstrasse 51
CH-6414 Oberarth

Fon +41 41 859 00 60
info@schmidlin.ch
www.schmidlin.ch



➤ schmidlin.ch

Deutsch