

**Schmidlin**™

individually swiss made.

**Bains et douches**



## Chère lectrice, cher lecteur,

Vous rêvez d'une salle de bain qui réponde à toutes vos exigences et contribue à votre bien-être au quotidien? Forts de 75 ans d'expérience dans la fabrication de produits de qualité en acier émaillé et de notre fiabilité éprouvée en tant qu'entreprise suisse, nous relevons le défi.

Pour que votre salle de bain corresponde à vos goûts et à vos attentes, nos baignoires, receveurs de douche, fonds de douche, lavabos et systèmes Whirl sont disponibles aussi bien en version standard que sur mesure.



Beat Wullschleger  
Gérant



Urs Wullschleger  
Gérant





---

## Nouveautés 2024

- 15 GreenSteel
- 162 AQUAGRIP
  
- Baignoires
- 26 Schmidlin ARIA 50 VARIO
- 60 Schmidlin ARIA 50

---

## Wilhelm Schmidlin AG

- 7 Personnalisation et fabrication suisse
- 8 Produits Schmidlin en acier-titane émaillé
- 12 Propriétés du matériau acier titane-émaillé
- 15 Production
- 17 GreenSteel
- 19 Fabrication sur mesure
- 31 Fabrication spéciale

---

## Schmidlin Vario

- 20 Schmidlin Vario
- 23 Baignoires Vario
- 27 Receveurs et fonds de douche Vario

---

## Prendre un bain

- 37 Baignoires en pose libre
- 61 Baignoires rectangulaires
- 91 Baignoires combinées bain-douche
- 97 Baignoires ovales
- 103 Formes spéciales
- 109 Petites baignoires

---

## Wellness

- 117 Systèmes Whirl
- 128 Options et accessoires
- 131 SOUNDBOX

---

## Prendre une douche

- 135 Fonds de douche
- 145 Receveurs de douche

---

## Options et accessoires

- 159 Catégories de couleurs
- 160 Rebords
- 162 ANTIGLISS PRO
- 162 AQUAGRIP
- 162 CLEANEFFECT
- 163 Poignées
- 165 Accessoires magnétiques
- 168 Accessoires
- 170 Garnitures
- 174 Systèmes de montage
- 176 Entretien et garantie
- 178 Index des baignoires, receveurs et fonds de douche
- 180 Index des séries de salles de bains Schmidlin



# Wilhelm Schmidlin AG







# Personnalisation et fabrication suisse

---

**Nous nous définissons comme une entreprise de tradition de Suisse centrale avec des produits de premier ordre. Nous voulons que la marque Schmidlin soit pour vous le symbole de notre engagement. En proposant des produits haut de gamme et fabriqués sur mesure pour la salle de bains, la cuisine et les sanitaires publics, nous mettons à votre service la fiabilité et l'expertise d'un partenaire suisse.**

---

## Fiabilité

Nos racines suisses sont un gage de solidité de notre activité. Dans nos ateliers de production d'Oberarth, nous fabriquons des produits sophistiqués et de haute qualité. Vous pouvez également compter sur notre ponctualité de livraison. Nos délais courts, même pour les réalisations sur mesure, en témoignent.

## Souplesse

Grâce à des processus optimisés, nous travaillons de façon rapide et simple. Nous tenons compte de vos besoins pour créer des produits parfaitement adaptés à vos souhaits. Dans le cadre de notre processus d'amélioration continue SchmidLEAN, nous progressons continuellement.

## Qualité

Forts de trois générations d'expérience cumulée, des solides compétences professionnelles de nos collaborateurs qualifiés et de processus de fabrication optimisés, nous vous proposons des solutions durables – y compris sur mesure – basées sur des produits robustes, esthétiques, ingénieux et de la meilleure qualité.

## Notre site d'exposition

Rien ne vaut une expérience concrète: venez découvrir une large sélection de nos baignoires, receveurs de douche, fonds de douche et lavabos sur notre site d'exposition de 400 m<sup>2</sup> à Oberarth SZ.

Faites plus ample connaissance avec nos matériaux haut de gamme et les innombrables possibilités de fabrication sur mesure. Vous pouvez même expérimenter sur votre propre peau la qualité de nos systèmes Whirl: sur réservation, vous pouvez effectuer un bain d'essai dans notre espace wellness dédié.

Nous attachons beaucoup d'importance à des **conseils compétents et personnalisés**. Aussi, si vous êtes intéressé, nous vous prions de vous inscrire par téléphone ou par e-mail: 041 859 00 60, info@schmidlin.ch.

## Horaires d'ouverture:

Lundi – jeudi  
08h 00 – 12h 00  
14h 00 – 17h 00  
Vendredi  
08h 00 – 12h 00  
14h 00 – 16h 00

---

➤ Vidéo exposition Schmidlin



# Produits Schmidlin en acier-titane émaillé



## Baignoires

---

Notre gamme de baignoires vous permet de choisir entre six catégories: baignoires rectangulaires, baignoires combinées bain-douche, baignoires ovales, baignoires d'angle, baignoires à pose libre et baignoires pour petits espaces.

---

➤ Schmidlin baignoires



## Receveurs et fonds de douche

---

Grâce à des modèles de différentes profondeurs, complétés par des fonds de douche au niveau du sol, nous disposons d'une solution adéquate, quelles que soient les dimensions.

---

➤ Schmidlin  
receveurs de douche



➤ Schmidlin  
fonds de douche





## Lavabos

---

Notre gamme de lavabos vous permet de choisir entre des lavabos à encastrer, des lavabos à encastrer par-dessus, par-dessous, des lavabos à poser, des lavabos pour montage mural et des lavabos à pose libre.

---

↗ Schmidlin lavabos



## Public

---

Les produits Schmidlin Public sont parfaits pour les installations sanitaires et toilettes publiques: lavabos et urinoirs en acier-titane émaillé.

---

↗ Schmidlin urinoirs



↗ Schmidlin lavabos



# Produits Schmidlin en acier-titane émaillé



## Entre-meubles de cuisine

---

La solution pratique, robuste et sur mesure en acier-titane émaillé. Vous pouvez choisir librement les dimensions de votre entre-meubles de cuisine en fonction de vos besoins, et sa couleur selon vos goûts.

➤ Schmidlin entre-meubles de cuisine



## Tableaux blancs et noirs

---

D'un seul tenant, le tableau blanc ou noir de Schmidlin donne une touche particulière à la salle. Ses dimensions s'adaptent à vos besoins, sa couleur – blanc ou noir mat – à votre style.

➤ Schmidlin tableaux blancs et noirs





## Façades et panneaux

---

Les surfaces en acier émaillé offrent de nombreux avantages, notamment une résistance sans pareille aux graffitis. En ce qui concerne l'insensibilité au rayonnement ultraviolet et la résistance aux températures, aux chocs et aux rayures, les surfaces en acier-titane émaillées sont à la pointe en matière par rapport à d'autres matériaux.

---

➤ Schmidlin façades et panneaux



# Propriétés du matériau acier titane émaillé

## Dans la salle de bains



### Solide et résistant

Nous utilisons un alliage d'acier enrichi en titane qui permet à nos produits de se distinguer par leur solidité exceptionnelle et – grâce à l'émaillage – par une surface extrêmement durable et résistante.



### Hygiénique et facile à entretenir

La surface anorganique évite le développement des bactéries. La surface brillante en acier-titane émaillé est agréable pour la peau et facile à nettoyer.



### Garde la couleur originale et résiste à la lumière

Nos produits conservent leur couleur originale, résistent à la lumière ainsi qu'aux UV à 100%.



### Conducteur thermique idéal

L'acier est un excellent conducteur thermique et prend très vite la température de l'eau, respectivement la température ambiante. Le refroidissement de l'eau se trouve ralenti grâce à la chaleur récupérée par l'acier.



### Magnétique

L'acier-titane émaillé est magnétique. Grâce au revêtement magnétique intégré, nos accessoires haut de gamme peuvent être positionnés de façon simple et précise sur tous les lavabos et baignoires en acier-titane émaillé.



### Longévité

Nos produits en acier-titane émaillé vous accompagnent pendant toute votre vie. Cette longévité des matériaux et le design intemporel des produits Schmidlin font de votre acquisition un investissement à long terme.



### Écologique

Avec l'acier et l'émail, nous misons sur des matières premières naturelles et totalement recyclables, qui ne perdent pas de valeur tout au long de leur cycle de vie, de l'extraction au recyclage en passant par la production.



### Économique

Une comparaison coûts-avantages objective plaide en faveur de l'utilisation de produits en acier-titane émaillé. Malgré un coût d'acquisition qui peut être plus élevé, ils s'avèrent les plus économiques sur le long terme.

## Et en plus pour l'architecture

---



### Résistants aux intempéries et à la corrosion

Même dans des conditions atmosphériques extrêmes, la durabilité des panneaux en acier émaillé est garantie. Dans la zone d'engrenage des matériaux, la couche de jonction émail à métal prévient toute infiltration de rouille.



### Compatibles avec les autres matériaux

Les panneaux de façade en acier émaillé peuvent être utilisés sans aucun problème avec d'autres matériaux même en contact direct.



### Résistants aux températures

Les panneaux de façade en émail sont parfaitement résistants à des températures comprises entre -60° et +450°C. Les propriétés de la protection en surface sont toutes conservées dans cette fourchette de températures.



### Résistants aux coups et aux rayures

La fine couche d'émail du matériau composite constitué d'acier et d'émail possède une dureté de surface (Mohs) équivalente à 7 ce qui la rend extrêmement résistante aux coups et aux rayures et donc également à la grêle.



### Résistants aux graffitis

Les graffitis indésirables n'ont aucune chance: la surface émaillée, aussi lisse que le verre, se nettoie sans aucune difficulté et même les vernis secs sont facilement lavables. Les adhésifs et autres substances chimiques s'enlèvent sans peine et sans avoir recours à un produit agressif.



### Ininflammable

Les panneaux de façade en acier émaillé sont ininflammables et ne dégagent aucune fumée toxique, même au contact immédiat du feu ou d'une chaleur extrême.



## Swiss made

En 1947, Wilhelm Schmidlin fonde à Oberarth la première usine de baignoires en acier de Suisse, qui reste d'ailleurs la seule de ce type à ce jour. Margrit Wullschleger-Schmidlin, la fille du fondateur, a rejoint l'entreprise familiale en 1961, suivie de son époux Eduard en 1969, avant d'en devenir pro-priétaires en 1986. Depuis 2007, la destinée de l'entreprise est entre les mains de Beat et Urs Wullschleger, qui sont devenus en 2011 la troisième génération de propriétaires. L'innovation et la qualité sont des valeurs clés de notre tradition. Attachés à un maintien de la production en Suisse, nous investissons en permanence afin de pouvoir continuer à offrir à nos clients et partenaires commerciaux des produits et services suisses de qualité supérieure.



## Durabilité

En tant qu'entreprise familiale, nous gérons notre activité de façon à limiter autant que possible notre impact sur l'environnement et à assumer notre responsabilité sociale vis-à-vis de nos collaborateurs et de nos semblables. Nous prenons nos décisions en tenant compte des générations futures et attachons beaucoup d'importance à des relations loyales et transparentes avec nos partenaires commerciaux.



## Produits sur mesure

Nous nous sommes spécialisés dans la prise en charge de souhaits particuliers, les vôtres. En ce qui concerne nos réalisations sur mesure, il convient de distinguer deux approches: Vario et les fabrications spéciales.



**Vario** est une ligne de produits sur mesure faciles à commander, rapidement livrés et proposés à prix fixes. Nous garantissons un délai de livraison de dix jours ouvrables, voire seulement de quatre jours ouvrables avec l'option Subito. Les produits sur mesure Vario sont disponibles pour une sélection de modèles de baignoires, de receveurs de douche, de fonds de douche et de lavabos.



Les **fabrications spéciales** vous offrent des possibilités illimitées. La plupart de nos baignoires, receveurs de douche, fonds de douche et lavabos peut être rallongée, raccourcie, élargie ou rétrécie. Autres options: perçage de trous sur mesure, coins coupés, arrondis ou saillants, angles obliques et tabliers émaillés sans joints.



## Configurateur

Notre configurateur en ligne vous simplifie la planification et la commande. Visualisez les dimensions, les formes et les options en ligne et utilisez un code de configuration pour passer commande auprès d'un revendeur spécialisé. Téléchargez des données CAO ou un document PDF que vous pourrez directement faire intégrer à vos plans.



## Rebords

Le rebord est une rehausse émaillée de 3 cm en périphérie de la baignoire, qui se recouvre à moitié de carrelage. Ceci garantit une liaison murale parfaitement étanche, sans recourir à un joint silicone. Le rebord constitue ainsi une solution hygiénique, durable et visuellement très esthétique.



## Délais de livraison courts

Nous produisons de manière rapide et souple. Notre capacité de fabriquer à l'unité et nos cycles rapides nous permettent d'offrir d'excellents délais de livraison, y compris pour les réalisations sur mesure. Notre gamme Vario comprend par exemple plus de 15 000 formats différents et est proposée avec un délai de livraison garanti de seulement quatre jours ouvrables.



## Protection contre le bruit

Nos produits et les systèmes de montage correspondants sont parfaitement coordonnés : leur combinaison permet de répondre aux exigences accrues de la norme SIA 181 «Protection contre le bruit dans le bâtiment». À condition d'être installés dans les règles de l'art, nos baignoires à pose libre et deux de nos systèmes Whirl satisfont également aux exigences supérieures de la norme SIA 181, sans mesures structurelles particulières.



## Garantie

L'ensemble de nos baignoires, receveurs de douche, fonds de douche et lavabos sortant de nos ateliers bénéficient de 30 ans de garantie sur les défauts de fabrication. La garantie de deux ans sur les systèmes Whirl peut être prolongée par un contrat de maintenance.





---

**Dans le cadre de notre stratégie de développement durable, nous réduisons en permanence nos besoins en énergie et nos émissions de CO<sub>2</sub>. De plus, pour notre production, nous achetons désormais de l'acier produit en émettant moins de CO<sub>2</sub>. En optant pour un produit GreenSteel, vous réduisez l'impact climatique de votre produit.**

---

Vous souhaitez nous soutenir dans notre engagement pour plus de durabilité? En tant que cliente ou client, vous pouvez désormais y parvenir très facilement, en choisissant l'une des options d'acier vert pour nos produits. Vous réduisez ainsi les émissions de CO<sub>2</sub> liées à votre produit, tout en contribuant à la protection du climat. Options proposées:

- **GreenSteel 25:** votre produit est composé d'acier fabriqué en émettant 25% de CO<sub>2</sub> en moins
- **GreenSteel 50:** votre produit est composé d'acier fabriqué en émettant 50% de CO<sub>2</sub> en moins
- **GreenSteel 100:** votre produit est composé d'acier fabriqué en émettant 100% de CO<sub>2</sub> en moins

Vous pouvez choisir l'option GreenSteel dans les catégories de produits suivantes:

- Baignoires (y compris à pose libre)
- Receveurs et fonds de douche
- Lavabos
- Urinoirs

Notre stratégie de développement durable prévoit de réduire constamment les besoins en énergie et les émissions de CO<sub>2</sub>. En plus des mesures prises dans notre propre entreprise, nous impliquons aussi de plus en plus nos fournisseurs. Cela passe notamment par l'achat d'acier produit en émettant moins de CO<sub>2</sub>, auprès de fournisseurs soigneusement sélectionnés. Notre GreenSteel est un matériau de qualité identique à l'acier-titane produit de manière conventionnelle.

La répartition de l'acier à émissions de CO<sub>2</sub> réduites entre les produits dotés de l'option GreenSteel est assurée à l'aide d'un modèle de bilan.

---

➤ [www.schmidlin.ch/greensteel](http://www.schmidlin.ch/greensteel)





# Production

---

**Nous partons de vos souhaits pour élaborer une solution parfaitement adaptée. Entre les deux, s'inscrivent de nombreuses étapes de fabrication et plus de 75 ans d'expérience. Découvrez ci-après les étapes successives de la production.**

---

**Fabrication brute:** Nos produits sont formés à partir de la matière brute. Une plaque en alliage d'acier et de titane est placée dans notre presse afin d'y être emboutie jusqu'à 50 cm de profondeur avec une pression de plus de 630 tonnes. C'est ainsi qu'une baignoire en acier obtient sa forme intérieure. Après la découpe, les bords sont travaillés, puis les trous d'écoulement et de trop-plein sont percés et façonnés. Chaque baignoire est soumise au contrôle visuel d'un œil expérimenté. Dans notre installation de prétraitement, le matériel est nettoyé et dégraissé de façon à être apprêté pour l'émaillage.

**Émaillage:** L'émaillage procure à votre baignoire en acier sa surface brillante, résistante aux rayures et aux acides. L'émail est exclusivement composé de matières premières naturelles. La fusion à haute température de borax, de feldspath, de quartz, de soude, d'oxyde d'aluminium et d'autres oxydes métalliques permet d'obtenir de la fritte d'émail, le matériau de base utilisé pour l'émaillage. La fritte d'émail est mélangée à de l'eau et à de l'argile puis moulue. La barbotine ainsi obtenue est ensuite projetée sur les produits en acier et

cuite dans un four continu à 850 degrés. Cette opération permet à la première couche d'émail de se lier à l'acier pour former un matériau composite. Une deuxième couche d'émail donne aux produits leur couleur et leur incomparable qualité de surface.

**Contrôle:** Nous ne faisons aucun compromis sur la qualité. C'est pourquoi nous effectuons un double contrôle final. Cela nous permet de nous assurer qu'aucun produit défectueux ne quitte nos ateliers. À l'issue du contrôle final, les produits sont soigneusement emballés et préparés en vue de leur livraison à un grossiste en sanitaires.

---

➤ Vidéo production Schmidlin





# Fabrication sur mesure

Schmidlin propose une large gamme de produits de salle de bains standard en acier-titane émaillé. Si vous ne trouvez pas la dimension ou la version souhaitée, nous proposons la fabrication sur mesure, qui vous procure encore plus de liberté dans l'agencement de votre salle de bains et vous permet de concrétiser aisément une solution totalement personnalisée.

Notre gamme standard comprend déjà de nombreux formats et variantes. Et si vous ne trouvez pas la dimension ou la version souhaitée dans notre catalogue de produits, la fabrication sur mesure saura concrétiser tous vos souhaits. Dans le domaine des réalisations sur mesure, notre offre se subdivise en deux volets: Vario et fabrications spéciales.

**Vario** désigne des produits sur mesure, faciles à commander, rapidement livrés et proposés à prix fixes. Nous garantissons un délai de livraison de dix jours ouvrables, voire seulement quatre jours ouvrables avec l'option Subito. Les produits sur mesure Vario sont

disponibles pour une sélection de modèles de baignoires, de receveurs de douche, de fonds de douche et de lavabos (pour plus d'informations, voir page 20).

Les **fabrications spéciales** vous offrent des possibilités illimitées. La plupart de nos baignoires, receveurs de douche, fonds de douche et lavabos peuvent être rallongés, raccourcis, élargis ou rétrécis. Autres options: perçage de trous sur mesure, coins coupés, arrondis ou saillants, angles obliques et tabliers émaillés sans joints (pour plus d'informations, voir page 31).

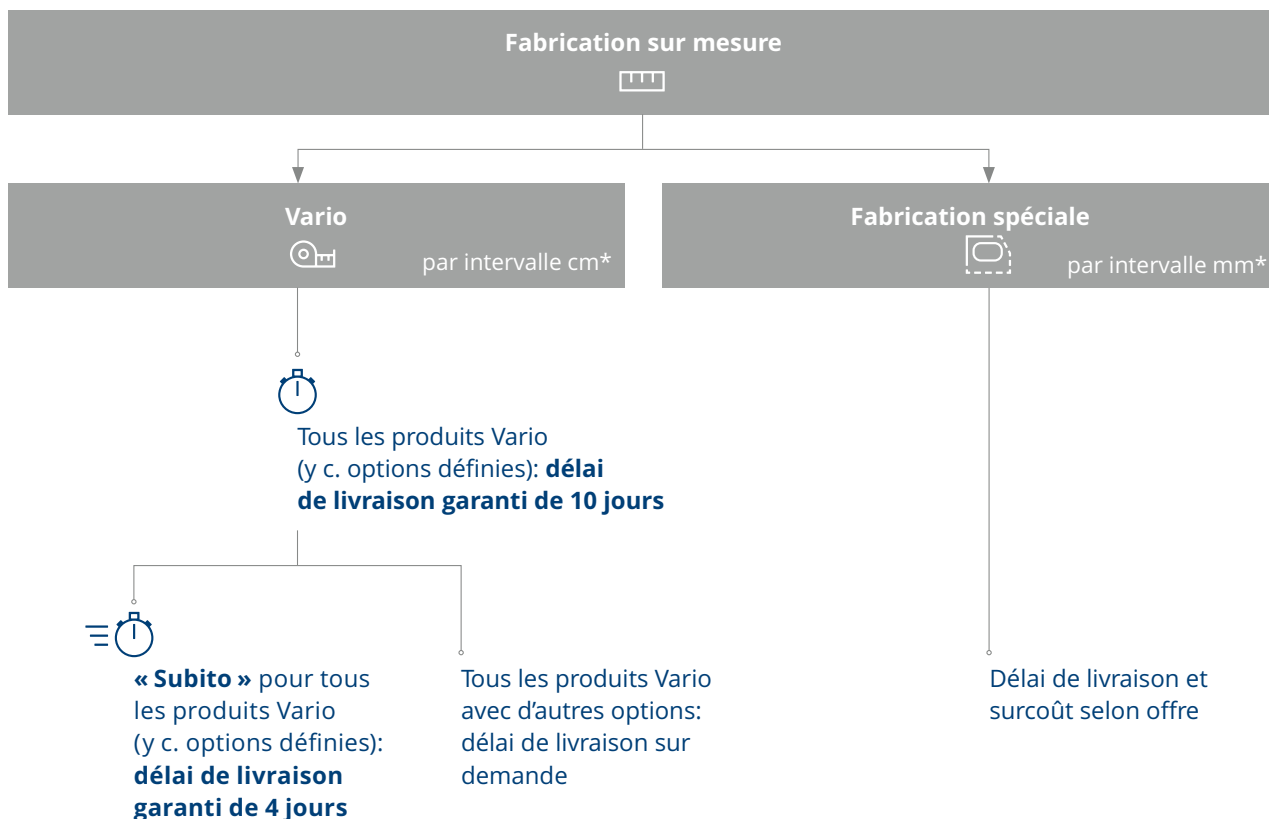

\* Tolérance +/- 3 mm

# Schmidlin Vario



---

**Divers modèles sont disponibles en tant que produit Vario. Cette variante de fabrication sur mesure se caractérise par des prix définis et des délais de livraison courts. La configuration et la planification sont simples et rapides.**

---

Les produits Vario sont disponibles dans toutes les dimensions, de la plus petite à la plus grande, par pas d'un centimètre. En neuf comme en rénovation, vous disposez ainsi d'une totale liberté d'agencement même si des dimensions spéciales sont nécessaires. Toutes les dimensions des produits Vario sont référencées chez les grossistes. Vous savez ainsi immédiatement quelles sont les dimensions

disponibles et à quel prix. Grâce à des délais de livraison et à des prix clairement définis, la planification et la gestion du budget sont grandement simplifiées. Le configurateur en ligne facilite encore davantage la planification. Définissez le produit souhaité et utilisez le code de configuration correspondant pour passer la commande auprès d'un revendeur spécialisé.

---

## Options définies pour les produits Vario

---

Si vous sélectionnez une ou plusieurs des options suivantes, nous garantissons les délais de livraison de dix, voire quatre jours :

- Couleur différente de la couleur standard (blanc alpin, brillant)
- GreenSteel
- CLEANEFFECT
- ANTIGLISS PRO
- AQUAGRIP
- Rebords
- Poignées
- Angle(s) saillants (rayon 5 mm)
- SPLASH (arrivée d'eau en cascade)
- Trou pour distributeur de savon dans les lavabos

Toutes les autres options de la gamme Schmidlin sont également disponibles. Nous vous enverrons volontiers une offre correspondante avec délai de livraison.

---

➤ Vidéo Schmidlin Vario



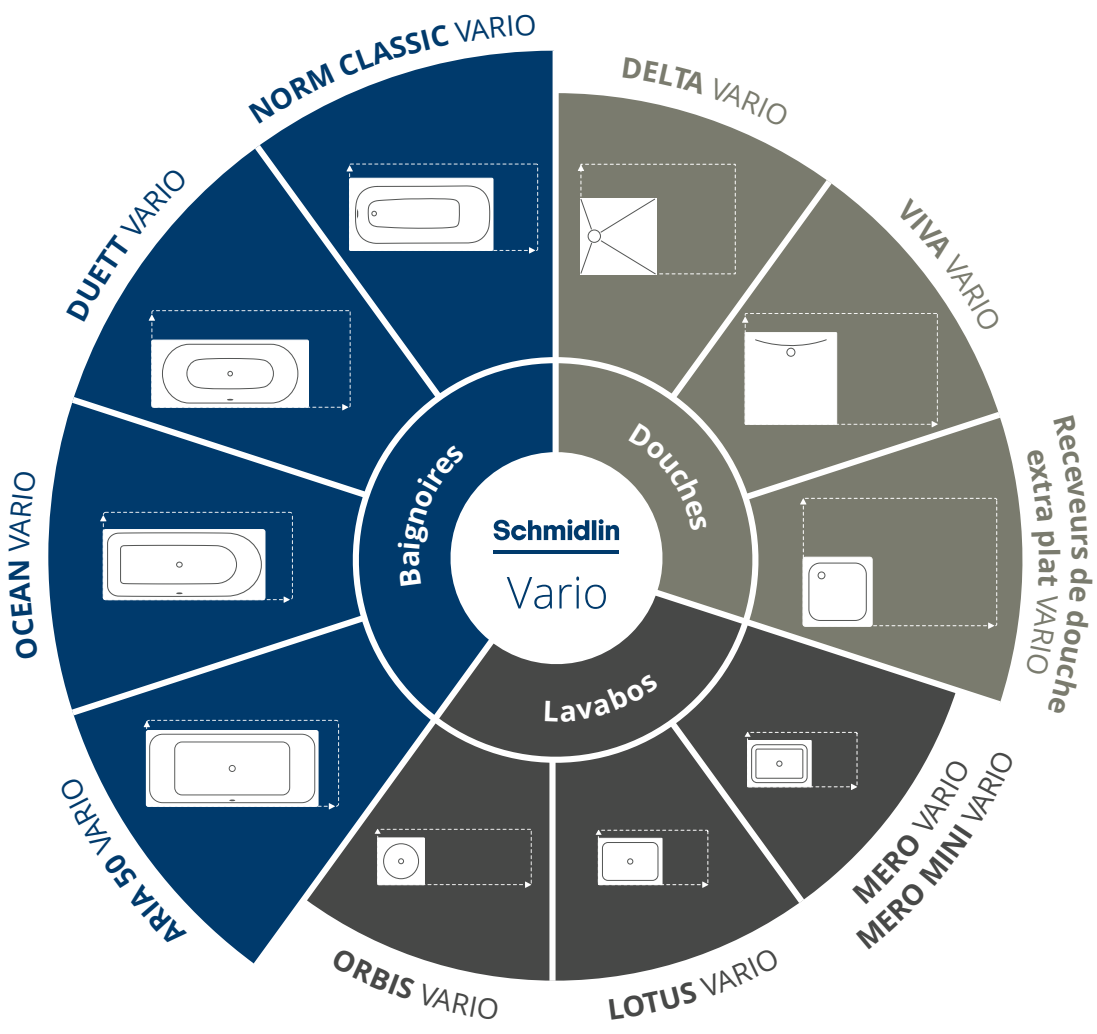





# Baignoires Vario

## NORM CLASSIC VARIO



Catégories de couleurs: I, II, III, IV (→ p. 159)

Article	Dimensions en cm (Longueur × largeur × profondeur)
Baignoire Schmidlin NORM CLASSIC VARIO	140-155 × 70-80 × 44
	156-174 × 65-69 × 42
	156-174 × 70-80 × 45
	175-184 × 68-84 × 45
	185-194 × 78-84 × 45

↗ NORM CLASSIC VARIO



## Baignoires Vario

# DUETT VARIO

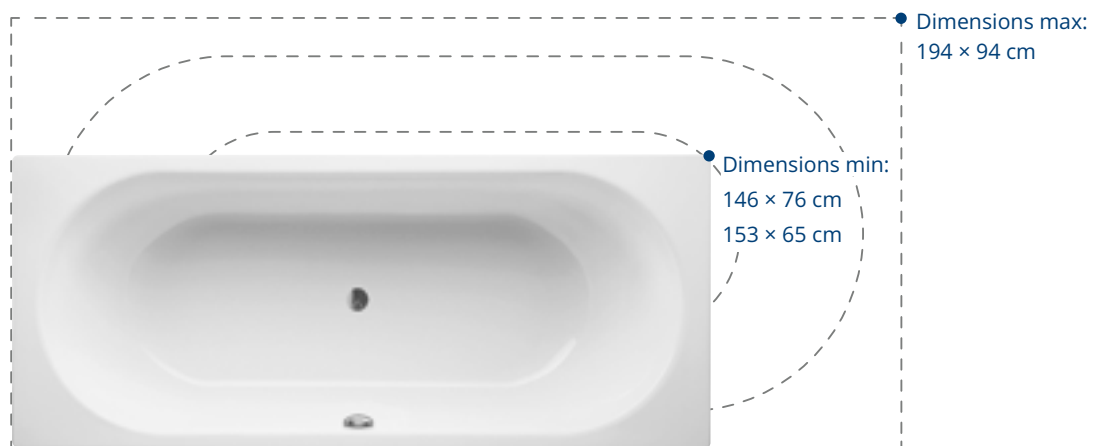

Catégories de couleurs: I, II, III, IV (→ p. 159)

Article	Dimensions en cm (Longueur × largeur × profondeur)
Baignoire Schmidlin DUETT VARIO	146-152 × 76-85 × 42
	153-162 × 65-79 × 42
	163-165 × 65-84 × 42
	166-182 × 69-84 × 42
	183-194 × 84-94 × 42

↗ DUETT VARIO



# Baignoires Vario

## OCEAN VARIO



Partie douche  
à droite

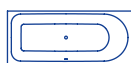

Partie douche  
à gauche

Catégories de couleurs: I, II, III, IV (→ p. 159)

Article	Dimensions en cm (Longueur × largeur × profondeur)
Baignoire Schmidlin OCEAN VARIO, partie douche à gauche	150-157 × 68-77 × 45
	158-167 × 68-75 × 45
	168-177 × 72-85 × 45
	178-185 × 78-85 × 45
Baignoire Schmidlin OCEAN VARIO, partie douche à droite	150-157 × 68-77 × 45
	158-167 × 68-75 × 45
	168-177 × 72-85 × 45
	178-185 × 78-85 × 45

↗ OCEAN VARIO



## Baignoires Vario

# ARIA 50 VARIO

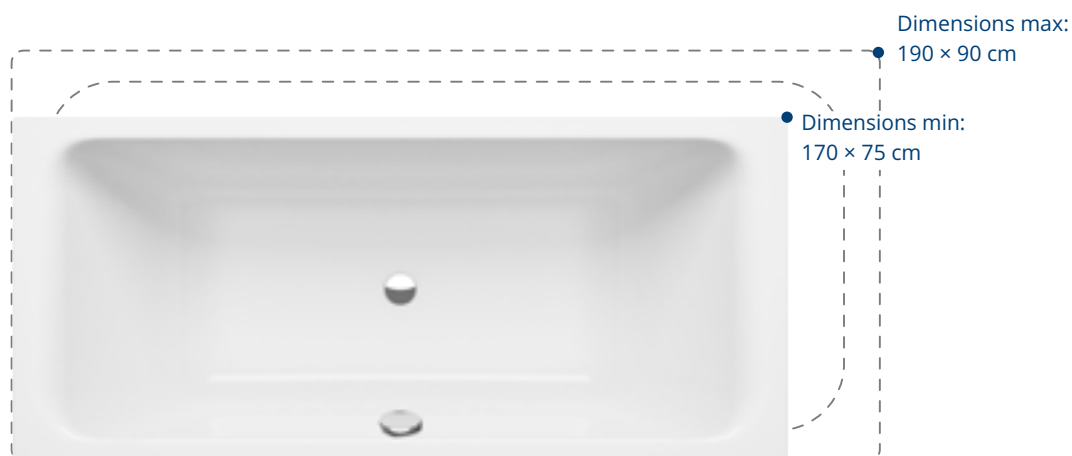

Catégories de couleurs: I, II, III, IV (→ p. 159)

Article	Dimensions en cm (Longueur × largeur × profondeur)
Baignoire Schmidlin ARIA 50 VARIO	170-179 × 75-85 × 50 180 × 75-79 × 50 180-190 × 80-90 × 50

↗ ARIA 50 VARIO



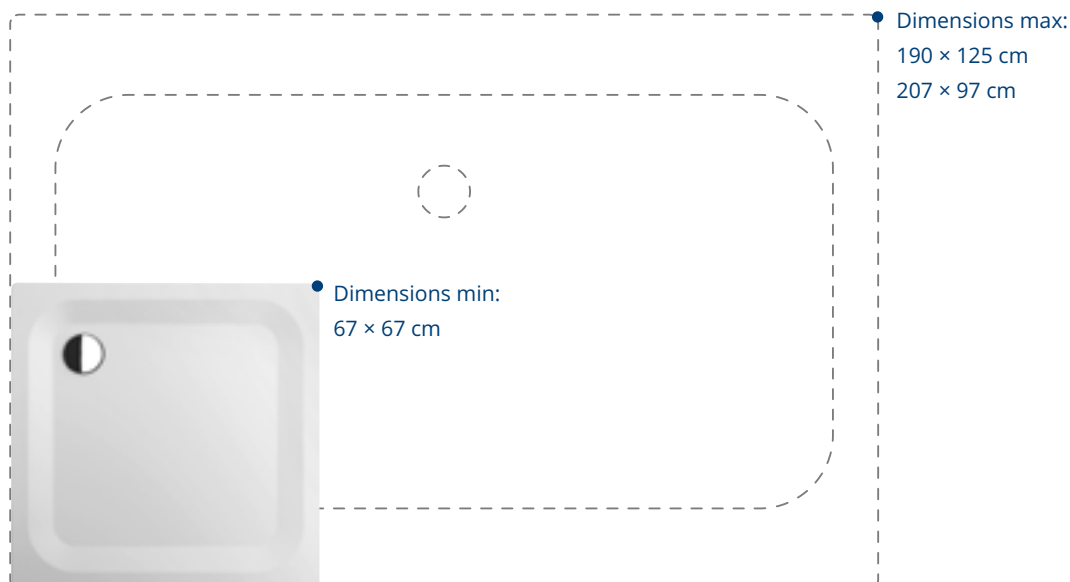

## Receveurs et fonds de douche Vario

# Receveurs de douche extra plat VARIO



Catégories de couleurs: I, II, III, IV, V (→ p. 159)

Article	Dimensions en cm (Longueur × largeur × profondeur)		
	67-75	× 67-79	× 2,5
	76-85	× 66-89	× 2,5
	86-96	× 56-95	× 2,5
	97-105	× 67-110	× 2,5
	106-115	× 67-114	× 3,5
	116-129	× 66-125	× 3,5
	130-135	× 67-124	× 3,5
	136-155	× 67-125	× 3,5
	156-175	× 67-125	× 3,5
	176-187	× 67-125	× 3,5
	188-190	× 77-125	× 3,5
	191-207	× 86-97	× 3,5

↗ Receveurs de douche extra plat VARIO



## Receveurs et fonds de douche Vario

# Fonds de douche VIVA VARIO

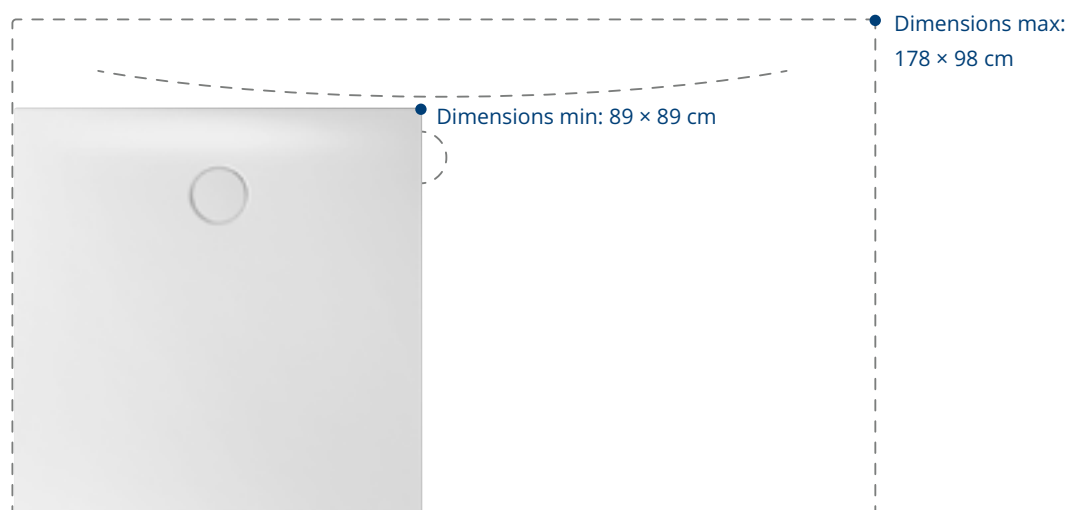

Catégories de couleurs: I, II, III, IV, V (→ p. 159)

Article	Dimensions en cm (Longueur × largeur × profondeur)
Fonds de douche Schmidlin VIVA VARIO	89 – 98 × 89 – 98 × 2,5
	99–108 × 79–108 × 2,5
	109–118 × 79 – 98 × 2,5
	119–128 × 79–128 × 2,5
	129–138 × 89–118 × 2,5
	139–148 × 79–128 × 2,5
	149–158 × 89–128 × 2,5
	159–168 × 79–128 × 2,5
	169–178 × 89 – 98 × 2,5

↗ Fonds de douche VIVA VARIO



# Receveurs et fonds de douche Vario

## Fonds de douche DELTA VARIO

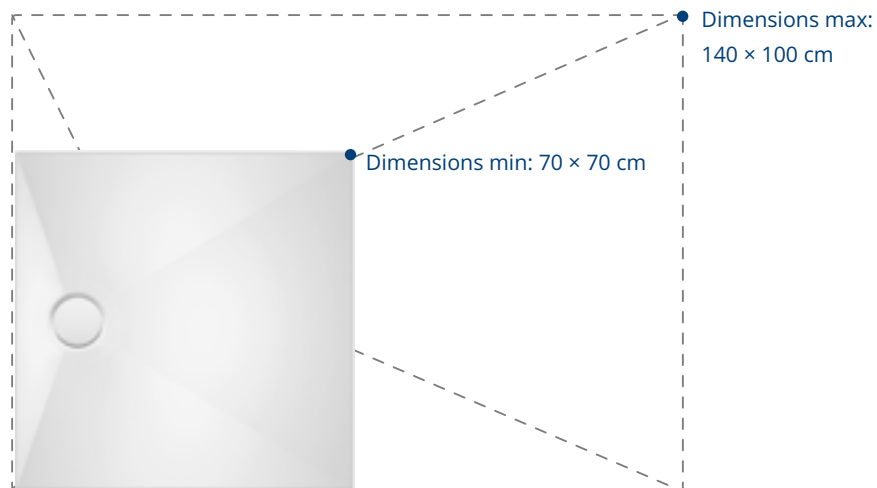

Catégories de couleurs: I, II, III, IV, V (→ p. 159)

Article	Dimensions en cm (Longueur × largeur × profondeur)
Fonds de douche Schmidlin DELTA VARIO	70-140 × 70-100 × 2,5

↗ Fonds de douche DELTA VARIO



# Exemples Vario

Lors de l'installation de baignoires ou de receveurs de douche, quelques centimètres peuvent faire la différence, en particulier dans les cas des remaniements et des rénovations. Un produit Vario de Schmidlin peut être une solution convaincante sur un plan à la fois esthétique et hygiénique. De plus, un receveur de douche ou une baignoire sur mesure permettent d'éviter de coûteux et fastidieux travaux de carrelage et de gagner du temps.

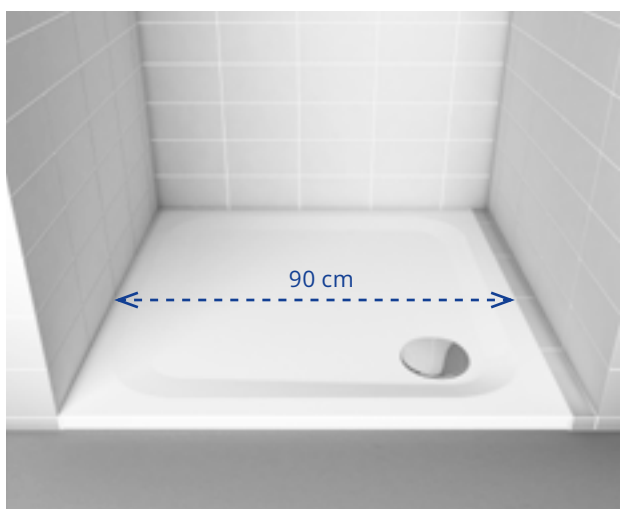

Receveur de douche Schmidlin 90 x 90 cm

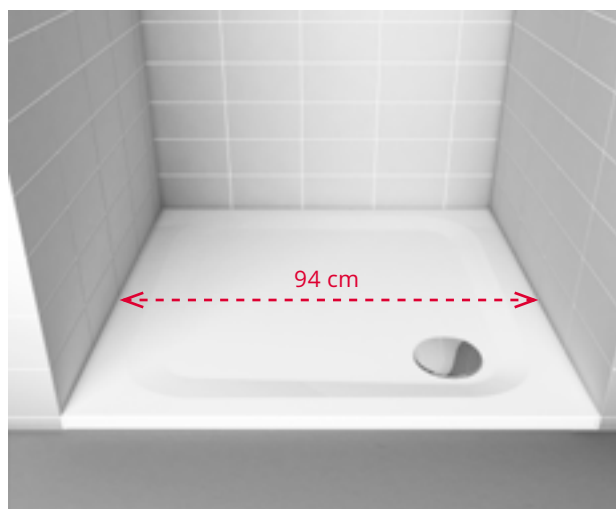

Receveur de douche Schmidlin VARIO 94 x 90 cm

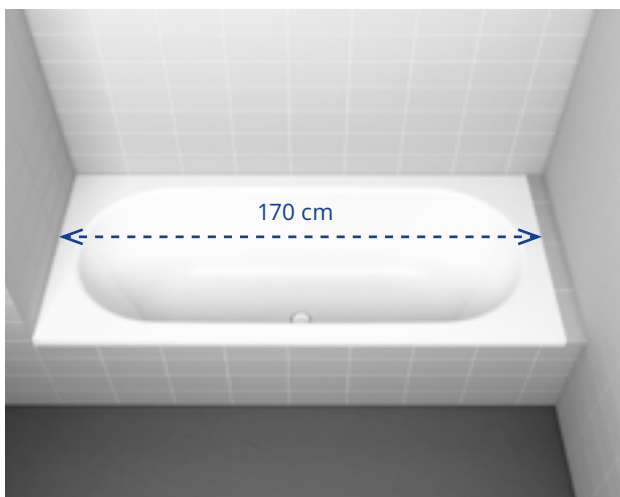

Baignoire Schmidlin DUETT 170 x 75 cm

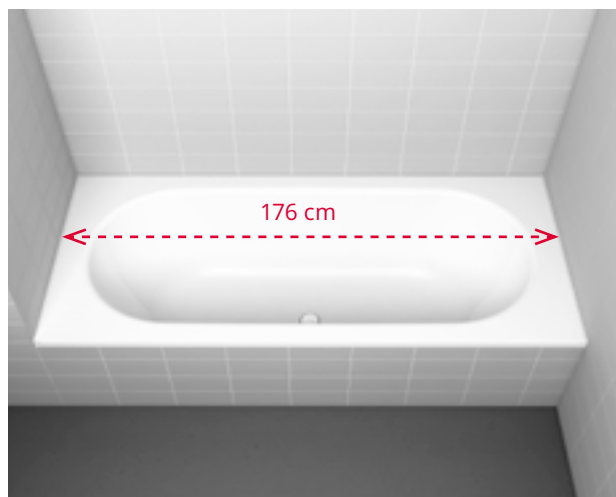

Baignoire Schmidlin DUETT VARIO 176 x 75 cm



# Fabrication spéciale



---

**L'étendue de la gamme standard et les produits Vario offrent déjà de nombreuses possibilités. Avec nos fabrications spéciales, nous allons encore plus loin: la plupart de nos baignoires, receveurs de douche, fonds de douche et lavabos peuvent être commandés sur mesure.**

---

La fabrication spéciale de Schmidlin vous procure un maximum de liberté pour la conception de votre salle de bains. Qu'il s'agisse d'un remaniement, d'une rénovation ou de l'aménagement personnalisé d'une nouvelle construction, vous trouverez toujours une solution parfaitement adaptée. Et ce avec la qualité et la fiabilité d'une fabrication suisse.

En particulier lors des remaniements et des rénovations, les réalisations sur mesure de Schmidlin sont souvent les seules solutions convaincantes sur un plan à la fois esthétique et hygiénique. De plus, un receveur de douche, une baignoire ou un lavabo sur mesure permettent d'éviter de coûteux et fastidieux travaux de carrelage et de gagner du temps.

---

➤ Vidéo fabrication spéciale Schmidlin





## Receveurs de douche et fonds de douche

Les fabrications spéciales comprennent les possibilités suivantes:

- Longueur et largeur sur mesure
- Angles coupés ou arrondis sur mesure
- Angles coupés avec 15 cm de côté
- Angles arrondis avec 15 cm de rayon
- Angles saillants (rayon 5 mm)
- Angles obliques
- Tabliers émaillés sans joints

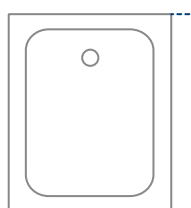
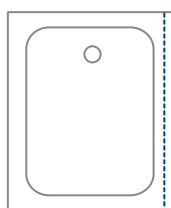
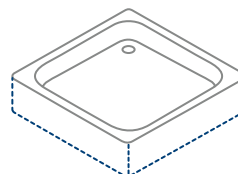
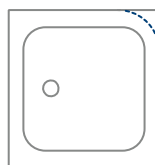
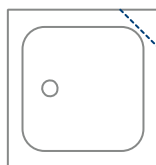

## Baignoires

Les fabrications spéciales comprennent les possibilités suivantes:

- Longueur et largeur sur mesure
- Angles coupés ou arrondis sur mesure
- Angles coupés avec 15 cm de côté
- Angles arrondis avec 15 cm de rayon
- Angle(s) saillants (rayon 5 mm)
- Angles obliques
- Perçages sur mesure
- Trou d'écoulement 90 mm

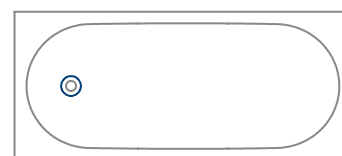
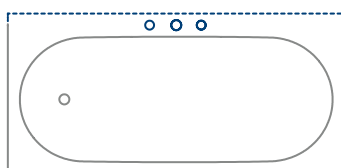
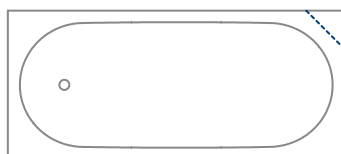
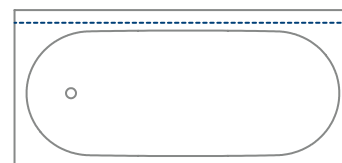
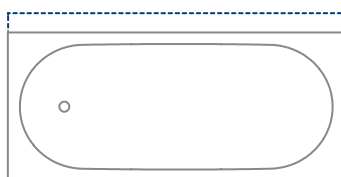
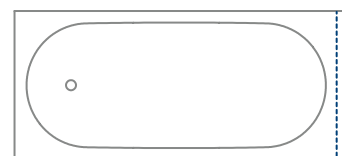
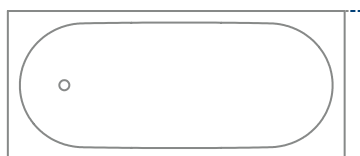



# Prendre un bain

Baignoires

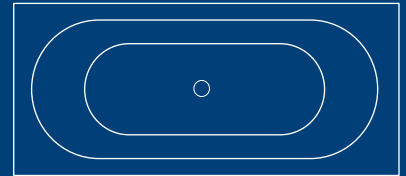

# Une œuvre d'art dans son cadre



## Schmidlin RIVA FRAME



La série Schmidlin FRAME

Catégorie de couleur: I, II (→ p. 159)

Classe de couleur II: uniquement blanc alpin mat

Comme en apesanteur, Schmidlin RIVA FRAME semble flotter dans l'espace: la simplicité de sa forme ovale blanche joue le contraste avec le rectangle noir qui

l'encadre. La beauté parfaite de cette composition réduite à l'essentiel ne cessera de ravir vos yeux jour après jour.

### Dimensions en cm (Longueur × largeur × profondeur)

173 × 79 × 45 / 59

183 × 84 × 45 / 59

### Options et accessoires

- GreenSteel (→ p. 15)
- CLEANEFFECT
- ANTIGLISS PRO
- AQUAGRIP
  
- Garniture d'écoulement et trop-plein pour RIVA FRAME, noir mat, prémonté
- FRAME rack en parure noire
- Échelle porte-serviettes Schmidlin FRAME (→ p. 168)
- Accessoires magnétiques ELEMENT (→ de p. 165)

# Ellipse à pose libre

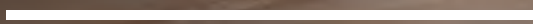



## Schmidlin ELLA OVAL SHAPE



Catégorie de couleur: I, II (→ p. 159)

Les formes douces et fluides de Schmidlin ELLA OVAL SHAPE épousent délicatement votre dos. De plus, si l'on prend un bain à deux, l'effet relaxant est aussi bénéfique à l'un qu'à l'autre. D'ailleurs, que vous soyez à l'intérieur

ou à l'extérieur de la baignoire, l'ellipse parfaite de la baignoire à pose libre Schmidlin ELLA OVAL SHAPE est un plaisir pour les yeux.

### Dimensions en cm (Longueur × largeur × profondeur)

180 × 100 × 45

### Options et accessoires

- GreenSteel (→ p. 15)
- CLEANEFFECT
- ANTIGLISS PRO
- AQUAGRIP
- Garniture d'écoulement et trop-plein Multiplex ou HIGH FIVE 52, prémontés
- Garniture d'écoulement et trop-plein avec arrivée d'eau Multiplex Trio ou HIGH FIVE TRIO 52, prémontés
- Garniture d'écoulement et trop-plein avec arrivée d'eau en fontaine Schmidlin SPRING 50, prémontés
- Système Whirl SPA / SILENT
- SOUNDBOX
  
- Accessoires magnétiques ELEMENT (→ de p. 165)

# Harmonie des opposés

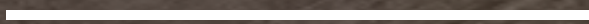
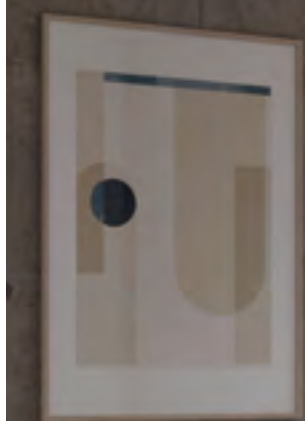

## Schmidlin VIVA SHAPE



La série Schmidlin VIVA

Catégorie de couleur: I (→ p. 159)

La baignoire à pose libre Schmidlin VIVA SHAPE associe des formes intérieures fluides à un dessin extérieur particulièrement cubique. La transition harmonieuse entre ces deux aspects opposés est aussi agréable pour l'œil que le moulage intérieur l'est pour votre corps, dont il épouse idéalement la forme. Le bord élargi sur un côté

peut s'utiliser comme surface de rangement, comme siège ou pour installer une robinetterie.

Cette baignoire est coordonnée au lavabo et au fond de douche de la gamme Schmidlin VIVA.

### Dimensions en cm (Longueur × largeur × profondeur)

170 × 85 × 45 / 57,5

180 × 90 × 45 / 57,5

### Options et accessoires

- GreenSteel (→ p. 15)
- CLEANEFFECT / ANTIGLISS PRO / AQUAGRIP
- Garniture d'écoulement et trop-plein MULTIPLEX ou HIGH FIVE, prémontés
- Garniture d'écoulement et trop-plein avec arrivée d'eau MULTIPLEX TRIO ou HIGH FIVE TRIO, prémontés
- Garniture d'écoulement et trop-plein avec arrivée d'eau en fontaine Schmidlin SPRING 50, prémontés
- Système Whirl SPA / SILENT (AQUA SILENT sur demande)
- SOUNDBOX
  
- Accessoires magnétiques ELEMENT (→ de p. 165)

# Esthétique et sobriété



## Schmidlin FLAIR SHAPE



Catégories de couleurs: I, II (→ p. 159)

Schmidlin FLAIR SHAPE confère à votre salle de bains un charme épuré. Réalisée d'un seul tenant et dépourvue de raccord, cette baignoire à pose libre s'apparente à une véritable sculpture. Ses lignes extérieures forment un ensemble cohérent avec son intérieur ovale qui rappelle le grand classique que constitue le modèle

DUETT. Grâce à son écoulement central, cette baignoire peut confortablement accueillir deux personnes.

La baignoire se coordonne harmonieusement avec les lavabos de la série Schmidlin DUETT.

### Dimensions en cm (Longueur × largeur × profondeur)

180 × 80 × 42 / 57,5

190 × 90 × 42 / 57,5

### Options et accessoires

- GreenSteel (→ p. 15)
  - CLEANEFFECT
  - ANTIGLISS PRO
  - AQUAGRIP
  - Garniture d'écoulement et trop-plein MULTIPLEX ou HIGH FIVE, prémontés
  - Garniture d'écoulement et trop-plein avec arrivée d'eau MULTIPLEX TRIO ou HIGH FIVE TRIO, prémontés
  - Garniture d'écoulement et trop-plein avec arrivée d'eau en fontaine Schmidlin SPRING 50, prémontés
  - Système Whirl SPA / SILENT
  - SOUNDBOX
- Accessoires magnétiques ELEMENT (→ de p. 165)

# Finesse et esthétique



# Schmidlin LOFT



La série Schmidlin LOFT

Catégorie de couleur: I (→ p. 159)

Noble et délicate: avec son bord extrêmement étroit, la baignoire à pose libre Schmidlin LOFT attire inmanquablement le regard. Appréciez cette réalisation filigrane et néanmoins robuste, fruit de notre savoir-faire artisanal. La gamme comporte une garniture d'écoulement spécialement conçue pour Schmidlin LOFT, dont le

dessin épuré se marie élégamment à la forme de la baignoire. Le cas échéant, l'arrivée d'eau peut également être intégrée à la garniture d'écoulement.

Cette baignoire à pose libre se conjugue harmonieusement au lavabo Schmidlin LOFT.

## Dimensions en cm (Longueur × largeur × profondeur)

180 × 75 × 42 / 56

## Options et accessoires

- GreenSteel (→ p. 15)
- CLEANEFFECT / ANTIGLISS PRO / AQUAGRIP
- SOUNDBOX
- Garniture d'écoulement et trop-plein LOFT, prémontés
- Garniture d'écoulement et trop-plein avec arrivée d'eau LOFT TRIO, prémontés
- Accessoires magnétiques ELEMENT (→ de p. 165)



Garniture d'écoulement et trop-plein avec arrivée d'eau LOFT TRIO

# Légèreté naturelle





## Schmidlin SELLA SHAPE



Catégories de couleurs: I, II (→ p. 159)

Schmidlin SELLA SHAPE confère une légèreté naturelle à votre salle de bains. Les courbes extérieures de cette baignoire réalisées d'un seul tenant et sans raccord annoncent l'ovalité classique de sa forme intérieure. La fluidité de ses courbes est une source de détente pour

votre dos et votre nuque. Grâce à son écoulement central, cette baignoire peut aisément accueillir deux personnes.

### Dimensions en cm (Longueur × largeur × profondeur)

175 × 80 × 45 / 57,5

185 × 85 × 45 / 57,5

195 × 95 × 45 / 57,5

### Options et accessoires

- GreenSteel (→ p. 15)
- CLEANEFFECT
- ANTIGLISS PRO
- AQUAGRIP
- Garniture d'écoulement et trop-plein MULTIPLEX ou HIGH FIVE, prémontés
- Garniture d'écoulement et trop-plein avec arrivée d'eau MULTIPLEX TRIO ou HIGH FIVE TRIO, prémontés
- Garniture d'écoulement et trop-plein avec arrivée d'eau en fontaine Schmidlin SPRING 50, prémontés
- Système Whirl sur demande
- SOUNDBOX
  
- Accessoires magnétiques ELEMENT (→ de p. 165)

# Variantes compactes



# Schmidlin SELLA SHAPE FRONT, LEFT, RIGHT

---

Vous recherchez une solution élégante et esthétique adaptée aux petits espaces? Les lignes intérieures fluides et le dessin extérieur dynamique de Schmidlin SELLA SHAPE sont également proposés dans des versions plus compactes: SELLA SHAPE FRONT est la version murale,

SELLA SHAPE LEFT la version d'angle à gauche et SELLA SHAPE RIGHT la version d'angle à droite. Le bord de 5 cm côté mur procure une surface de desserte, par exemple pour nos accessoires magnétiques.

---

## Schmidlin SELLA SHAPE FRONT



Catégories de couleurs: I, II (→ p. 159)

---

### Dimensions en cm (Longueur × largeur × profondeur)

175 × 80 × 45 / 57,5

185 × 85 × 45 / 57,5

### Options et accessoires

- GreenSteel (→ p. 15)
  - CLEANEFFECT
  - ANTIGLISS PRO
  - AQUAGRIP
  - Garniture d'écoulement et trop-plein MULTIPLEX ou HIGH FIVE, prémontés
  - Garniture d'écoulement et trop-plein avec arrivée d'eau MULTIPLEX TRIO ou HIGH FIVE TRIO, prémontés
  - Garniture d'écoulement et trop-plein avec arrivée d'eau en fontaine Schmidlin SPRING 50, prémontés
  - Système Whirl SPA / SILENT / (AQUA SILENT)
  - SOUNDBOX
- 
- Accessoires magnétiques ELEMENT (→ de p. 165)
-



## Schmidlin SELLA SHAPE LEFT



Catégories de couleurs: I, II (→ p. 159)

---

### Dimensions en cm (Longueur × largeur × profondeur)

175 × 80 × 45 / 57,5

185 × 85 × 45 / 57,5

### Options et accessoires

- GreenSteel (→ p. 15)
- CLEANEEFFECT / ANTIGLISS PRO / AQUAGRIP
- Garniture d'écoulement et trop-plein MULTIPLEX ou HIGH FIVE, prémontés
- Garniture d'écoulement et trop-plein avec arrivée d'eau MULTIPLEX TRIO ou HIGH FIVE TRIO, prémontés
- Garniture d'écoulement et trop-plein avec arrivée d'eau en fontaine Schmidlin SPRING 50, prémontés
- Système Whirl SPA / SILENT / HYDRO SILK (AQUA SILENT sur demande)
- SOUNDBOX
- Accessoires magnétiques ELEMENT (→ de p. 165)

## Schmidlin SELLA SHAPE RIGHT



Catégories de couleurs: I, II (→ p. 159)

---

### Dimensions en cm (Longueur × largeur × profondeur)

175 × 80 × 45 / 57,5

185 × 85 × 45 / 57,5

### Options et accessoires

- GreenSteel (→ p. 15)
- CLEANEEFFECT / ANTIGLISS PRO / AQUAGRIP
- Garniture d'écoulement et trop-plein MULTIPLEX ou HIGH FIVE, prémontés
- Garniture d'écoulement et trop-plein avec arrivée d'eau MULTIPLEX TRIO ou HIGH FIVE TRIO, prémontés
- Garniture d'écoulement et trop-plein avec arrivée d'eau en fontaine Schmidlin SPRING 50, prémontés
- Système Whirl SPA / SILENT / HYDRO SILK (AQUA SILENT sur demande)
- SOUNDBOX
- Accessoires magnétiques ELEMENT (→ de p. 165)

# Élégance classique



## Schmidlin STARLET SHAPE



Catégories de couleurs: I, II (→ p. 159)

Avec sa forme conique et sa fabrication sans joint, la baignoire à pose libre Schmidlin STARLET SHAPE dégage une impression de légèreté et d'équilibre. Ses lignes extérieures forment un ensemble cohérent avec son intérieur ovale qui rappelle le grand classique que constitue le modèle DUETT. Grâce à son écoulement

central, cette baignoire peut confortablement accueillir deux personnes.

La baignoire se coordonne harmonieusement avec les lavabos de la série Schmidlin DUETT.

### Dimensions en cm (Longueur × largeur × profondeur)

175 × 80 × 42 / 57,5

185 × 85 × 42 / 57,5

### Options et accessoires

- GreenSteel (→ p. 15)
- CLEANEFFECT
- ANTIGLISS PRO
- AQUAGRIP
- Garniture d'écoulement et trop-plein MULTIPLEX ou HIGH FIVE, prémontés
- Garniture d'écoulement et trop-plein avec arrivée d'eau MULTIPLEX TRIO ou HIGH FIVE TRIO, prémontés
- Garniture d'écoulement et trop-plein avec arrivée d'eau en fontaine Schmidlin SPRING 50, prémontés
- Systèmes Whirl sur demande
- SOUNDBOX
  
- Accessoires magnétiques ELEMENT (→ de p. 165)

# Solutions compactes





# Schmidlin STARLET SHAPE FRONT, LEFT, RIGHT

Des solutions esthétiques existent également pour les petits espaces grâce aux versions compactes de la baignoire à pose libre STARLET SHAPE: STARLET SHAPE FRONT est la version murale, STARLET SHAPE LEFT la version d'angle à gauche et STARLET SHAPE RIGHT la version d'angle à droite.

Le bord de 5 cm côté mur procure une surface de desserte, par exemple pour nos accessoires magnétiques.

## Schmidlin STARLET SHAPE FRONT



Catégories de couleurs: I, II (→ p. 159)

### Dimensions en cm (Longueur × largeur × profondeur)

175 × 80 × 42 / 57,5

185 × 85 × 42 / 57,5

### Options et accessoires

- GreenSteel (→ p. 15)
- CLEANEFFECT
- ANTIGLISS PRO
- AQUAGRIP
- AQUAGRIP
- Garniture d'écoulement et trop-plein MULTIPLEX ou HIGH FIVE, prémontés
- Garniture d'écoulement et trop-plein avec arrivée d'eau MULTIPLEX TRIO ou HIGH FIVE TRIO, prémontés
- Garniture d'écoulement et trop-plein avec arrivée d'eau en fontaine Schmidlin SPRING 50, prémontés
- Système Whirl SPA / SILENT / (AQUA SILENT sur demande)
- SOUNDBOX
  
- Accessoires magnétiques ELEMENT (→ de p. 165)



## Schmidlin STARLET SHAPE LEFT



Catégories de couleurs: I, II (→ p. 159)

---

### Dimensions en cm (Longueur × largeur × profondeur)

175 × 80 × 45 / 57,5

185 × 85 × 45 / 57,5

### Options et accessoires

- GreenSteel (→ p. 15)
- CLEANEFFECT / ANTIGLISS PRO / AQUAGRIP
- Garniture d'écoulement et trop-plein MULTIPLEX ou HIGH FIVE, prémontés
- Garniture d'écoulement et trop-plein avec arrivée d'eau MULTIPLEX TRIO ou HIGH FIVE TRIO, prémontés
- Garniture d'écoulement et trop-plein avec arrivée d'eau en fontaine Schmidlin SPRING 50, prémontés
- Système Whirl SPA / SILENT / HYDRO SILK (AQUA SILENT sur demande)
- SOUNDBOX
- Accessoires magnétiques ELEMENT (→ de p. 165)

---

## Schmidlin STARLET SHAPE RIGHT



Catégories de couleurs: I, II (→ p. 159)

---

### Dimensions en cm (Longueur × largeur × profondeur)

175 × 80 × 45 / 57,5

185 × 85 × 45 / 57,5

### Options et accessoires

- GreenSteel (→ p. 15)
- CLEANEFFECT / ANTIGLISS PRO / AQUAGRIP
- Garniture d'écoulement et trop-plein MULTIPLEX ou HIGH FIVE, prémontés
- Garniture d'écoulement et trop-plein avec arrivée d'eau MULTIPLEX TRIO ou HIGH FIVE TRIO, prémontés
- Garniture d'écoulement et trop-plein avec arrivée d'eau en fontaine Schmidlin SPRING 50, prémontés
- Système Whirl SPA / SILENT / HYDRO SILK (AQUA SILENT sur demande)
- SOUNDBOX
- Accessoires magnétiques ELEMENT (→ de p. 165)

Rétro  
mais séduisante



# Schmidlin ROMA

Catégories de couleurs: I, II (→ p. 159)

Classe de couleur II: uniquement blanc alpin mat

Prendre son bain dans une Schmidlin ROMA, c'est un peu voyager dans le temps. Avec ses pieds de style «patte de lion», elle s'inspire de modèles historiques pour mieux séduire les romantiques.

**Dimensions en cm** (Longueur × largeur × profondeur)

170 × 75 × 42

**Options et accessoires**

- GreenSteel (→ p. 15)
- CLEANEFFECT
- ANTIGLISS PRO
- AQUAGRIP
  
- Pieds ROMA , chromés
- Garniture d'écoulement et trop-plein ROMA , chromée
- Accessoires magnétiques ELEMENT (→ de p. 165)

**Profondeur  
relaxante**



# Baignoires rectangulaires

## Schmidlin ARIA 50



Catégories de couleurs: I, II, III, IV (→ p. 159)

Avec Schmidlin ARIA, vous vous relaxez dans des dimensions encore inégalées. Cette première baignoire au monde en acier titane émaillé, d'une profondeur de 50 cm, vous offre un maximum d'espace pour vous immerger dans un moment de pure détente. Schmidlin

ARIA est aussi idéale pour vos bains à deux. Pour un confort optimal, la baignoire est dotée d'un dossier de chaque côté et d'un écoulement central.

 Vario (→ p. 20)

### Dimensions en cm (Longueur × largeur × profondeur)

170 × 75 × 50  
170 × 80 × 50  
170 × 85 × 50  
175 × 75 × 50  
175 × 80 × 50  
175 × 85 × 50  
180 × 75 × 50  
180 × 80 × 50  
180 × 85 × 50  
185 × 75 × 50  
185 × 80 × 50  
185 × 85 × 50  
190 × 75 × 50  
190 × 80 × 50  
190 × 85 × 50

### Options et accessoires

- Rebords
- GreenSteel (→ p. 15)
- ANTIGLISS PRO
- CLEANEFFECT
- AQUAGRIP
- Système Whirl JET / SPA / JET + SPA / SILENT / AQUA SILENT
- SOUNDBOX
- Fabrication spéciale
  
- Support de baignoire INFINITY (SIA 181)
- Set de pieds pour baignoires (SIA 181)
- Accessoires magnétiques ELEMENT (→ de p. 165)

# Une ellipse de détente





## Schmidlin ELLA



Catégories de couleurs: I, II, III, IV (→ p. 159)

Les formes douces et fluides de Schmidlin ELLA épousent délicatement votre dos. De plus, si l'on prend un bain à deux, l'effet relaxant est aussi bénéfique à l'un qu'à l'autre. Un large rebord permet d'accueillir vos accessoires pendant que vous profitez de la spacieuse

baaignoire. D'ailleurs, que vous soyez à l'intérieur ou à l'extérieur de la baignoire, le contraste entre les angles marqués de la forme extérieure et l'ellipse intérieure dynamise votre salle de bains.

**Dimensions en cm** (Longueur × largeur × profondeur)

180 × 100 × 45

**Options et accessoires**

- Rebords
- GreenSteel (→ p. 15)
- ANTIGLISS PRO
- CLEANEFFECT
- AQUAGRIP
- Système Whirl JET / SPA / JET + SPA / SILENT / AQUA SILENT
- SOUNDBOX
- Fabrication spéciale
  
- Support de baignoire INFINITY (SIA 181)
- Set de pieds spécial pour baignoires (SIA 181)
- Accessoires magnétiques ELEMENT (→ de p. 165)

Deux fois  
plus de détente



## Schmidlin AMENA



Catégories de couleurs: I, II, III, IV (→ p. 159)

Schmidlin AMENA exploite idéalement l'espace: grâce à sa forme ingénieuse, elle vous permet de vous baigner confortablement à deux. Les deux agréables dossiers et

l'écoulement central asymétrique vous procurent un tel confort que vous aurez toujours envie de rester encore un peu allongé dans votre bain.

---

### Dimensions en cm (Longueur × largeur × profondeur)

170 × 75 × 42  
180 × 80 × 42

---

### Options et accessoires

- Rebords
  - GreenSteel (→ p. 15)
  - ANTIGLISS PRO
  - CLEANEFFECT
  - AQUAGRIP
  - Poignée SAFE
  - Système Whirl JET / SPA / JET + SPA / SILENT / AQUA SILENT / HYDRO SILK
  - SOUNDBOX
  - Fabrication spéciale
  
  - Support de baignoire INFINITY (SIA 181)
  - Set de pieds pour baignoires (SIA 181)
  - Accessoires magnétiques ELEMENT (→ de p. 165)
-

# Confort et détente



## Schmidlin ONA



Catégories de couleurs:: I, II, III, IV (→ p. 159)

Confort maximal, même pour les petites salles de bains: grâce à la générosité de sa forme intérieure, Schmidlin ONA vous offre un maximum d'espace pour prendre un bain ou une douche. La planéité du dossier et l'agréable

profilage au niveau du cou sont pensés pour faire du bain un véritable moment de détente. Grâce à sa généreuse surface pour se tenir debout et à son écoulement central, ce modèle polyvalent permet de se doucher confortablement.

### Dimensions en cm (Longueur × largeur × profondeur)

160 × 70 × 42  
170 × 70 × 42  
170 × 75 × 42  
180 × 80 × 42

### Options et accessoires

- Rebords
- GreenSteel (→ p. 15)
- ANTIGLISS PRO
- CLEANEFFECT
- AQUAGRIP
- Poignée SAFE
- Système Whirl JET / SPA / JET + SPA / SILENT / AQUA SILENT / HYDRO SILK
- SOUNDBOX
- Trop-plein latéral
- Fabrication spéciale
  
- Support de baignoire INFINITY (SIA 181)
- Set de pieds pour baignoires (SIA 181)
- Accessoires magnétiques ELEMENT (→ de p. 165)

# Plaisir des sens

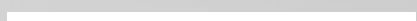
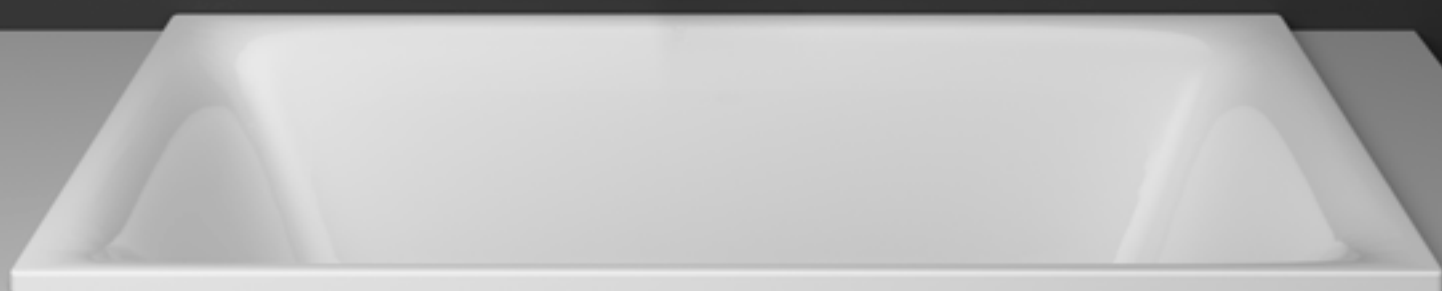

# Schmidlin VIVA

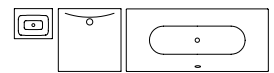

La série Schmidlin VIVA

Catégories de couleurs: I, II, III, IV (→ p. 159)

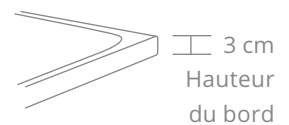

3 cm  
Hauteur  
du bord

Dans votre salle de bains, Schmidlin VIVA prend une dimension aussi sensuelle que l'eau elle-même. Son design harmonieux flatte l'œil, ses formes fluides épousent votre corps en douceur et son bord plat est un bonheur pour la nuque.

Parfaitement intégrés dans la pierre naturelle, les contours de Schmidlin VIVA se fondent idéalement dans leur environnement.

La baignoire rectangulaire est coordonnée au lavabo et au fond de douche de la gamme VIVA de Schmidlin.

## Dimensions en cm (Longueur × largeur × profondeur)

170 × 75 × 45

180 × 80 × 45

190 × 90 × 45

## Options et accessoires

- GreenSteel (→ p. 15)
- ANTIGLISS PRO
- CLEANEFFECT
- AQUAGRIP
- Système Whirl JET / SPA / JET + SPA / SILENT / AQUA SILENT / HYDRO SILK
- SOUNDBOX
  
- Support de baignoire INFINITY (SIA 181)
- Set de pieds pour baignoires (SIA 181)
- Accessoires magnétiques ELEMENT (→ de p. 165)

# Élégance et légèreté





## Schmidlin VIVA X



La série Schmidlin VIVA

Catégories de couleurs: I, II, III (→ p. 159)

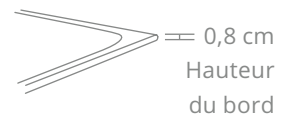

Grâce à son bord ultra-fin, Schmidlin VIVA X semble littéralement flotter dans votre salle de bains. L'élégance et la légèreté de cette baignoire de design flattent votre œil autant que ses formes confortables sont une caresse pour votre corps. Le bord plat accueille votre nuque avec

douceur. Appréciez le fruit d'un travail artisanal de qualité supérieure.

La baignoire rectangulaire est coordonnée au lavabo et au fond de douche de la gamme VIVA de Schmidlin.

### Dimensions en cm (Longueur × largeur × profondeur)

170 × 75 × 45

180 × 80 × 45

190 × 90 × 45

### Options et accessoires

- GreenSteel (→ p. 15)
- ANTIGLISS PRO
- CLEANEFFECT
- AQUAGRIP
- Système Whirl JET / SPA / JET + SPA / SILENT / AQUA SILENT / HYDRO SILK
- SOUNDBOX
  
- Support de baignoire INFINITY (SIA 181)
- Set de pieds pour baignoires X (SIA 181)
- Accessoires magnétiques ELEMENT (→ de p. 165)

# La détente tout en courbes



## Schmidlin RIVA



Catégories de couleurs: I, II, III, IV (→ p. 159)

Schmidlin RIVA se caractérise par le classicisme de sa forme ovale et la douceur de ses courbes. Ses lignes sont conçues pour épouser parfaitement votre dos et

accueillir votre nuque avec un confort optimal. Schmidlin RIVA vous assure une détente totale dans votre bain.

---

### Dimensions en cm (Longueur × largeur × profondeur)

170 × 75 × 45  
180 × 80 × 45  
190 × 90 × 45

---

### Options et accessoires

- GreenSteel (→ p. 15)
- ANTIGLISS PRO
- CLEANEFFECT
- AQUAGRIP
- Poignée SAFE
- Système Whirl JET / SPA / JET + SPA / SILENT / AQUA SILENT / HYDRO SILK
- SOUNDBOX
  
- Support de baignoire INFINITY (SIA 181)
- Set de pieds pour baignoires (SIA 181)
- Accessoires magnétiques ELEMENT (→ de p. 165)

# Confort extra-large



## Schmidlin CUBIC

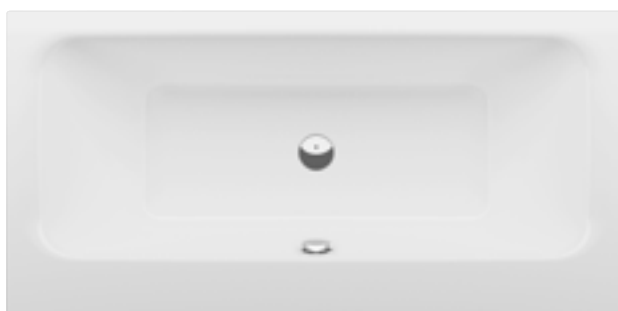

Catégories de couleurs: I, II, III, IV (→ p. 159)

Schmidlin CUBIC dévoile ses atouts dès le premier coup d'œil: le large bord de la baignoire est à la fois un siège très pratique et un espace de rangement. Cette surface est également idéale pour installer la robinetterie. Avec

ses formes résolument cubiques et son intérieur aussi ergonomique que spacieux, cette baignoire offre un maximum de confort et s'avère adaptée à toutes les tranches d'âge.

---

### Dimensions en cm (Longueur × largeur × profondeur)

180 × 85 × 45

180 × 90 × 45

---

### Options et accessoires

- GreenSteel (→ p. 15)
- ANTIGLISS PRO
- CLEANEFFECT
- AQUAGRIP
- Poignée SAFE
- Système Whirl JET / SPA / JET + SPA / SILENT / AQUA SILENT / HYDRO SILK
- SOUNDBOX
- Trous pour la robinetterie
  
- Support de baignoire INFINITY (SIA 181)
- Set de pieds pour baignoires (SIA 181)
- Accessoires magnétiques ELEMENT (→ de p. 165)

# Formes nettes

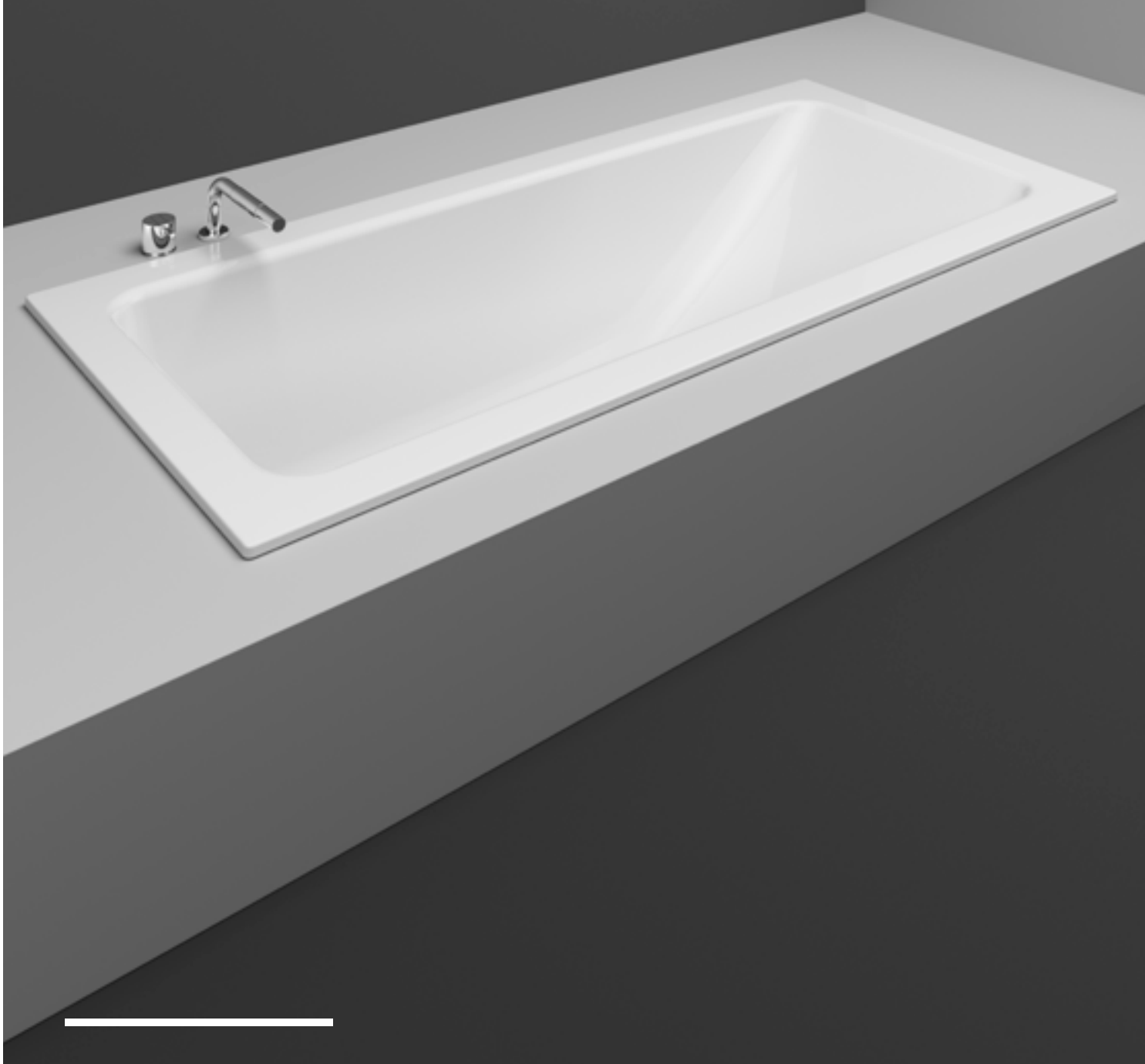

Schmidlin CONTURA propose deux formes intérieures distinctes. Spacieuse et munie d'un écoulement central, CONTURA DUO offre assez d'espace pour un bain relaxant seul ou à deux. Grâce à son tout nouveau

dossier incliné, la baignoire individuelle CONTURA COMFORT offre le confort et la détente d'une chaise longue. Plus: La forme de la baignoire permet d'économiser de l'eau.

## Schmidlin CONTURA DUO

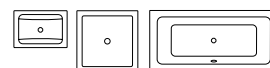
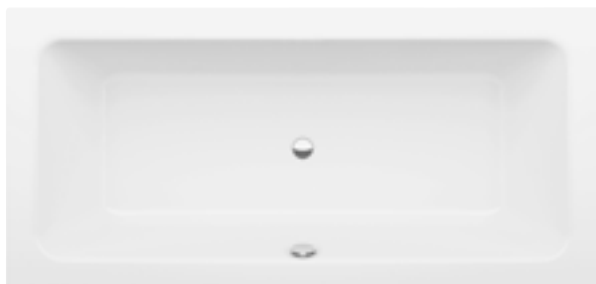

La série Schmidlin CONTURA

Catégories de couleurs: I, II, III, IV (→ p. 159)

### Dimensions en cm (Longueur × largeur × profondeur)

160 × 70 × 42  
170 × 70 × 42  
170 × 75 × 42  
180 × 80 × 42  
190 × 90 × 42

### Options et accessoires

- Rebords
- GreenSteel (→ p. 15)
- CLEANEFFECT / ANTIGLISS PRO / AQUAGRIP
- Poignée CONTURA
- Système Whirl JET / SPA / JET + SPA / SILENT / AQUA SILENT / HYDRO SILK
- Support de baignoire INFINITY (SIA 181)
- Set de pieds pour baignoires (SIA 181)
- Accessoires magnétiques ELEMENT (→ de p. 165)

## Schmidlin CONTURA COMFORT

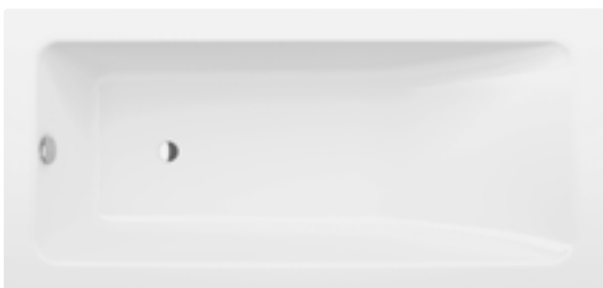

La série Schmidlin CONTURA

Catégories de couleurs: I, II, III, IV (→ p. 159)

### Dimensions en cm (Longueur × largeur × profondeur)

180 × 80 × 45  
190 × 90 × 45  
200 × 90 × 45

### Options et accessoires

- Rebords
- GreenSteel (→ p. 15)
- CLEANEFFECT / ANTIGLISS PRO / AQUAGRIP
- Poignée CONTURA
- Système Whirl SPA / SILENT (d'autres sur demande)
- Set de pieds pour baignoires (SIA 181)
- Accessoires magnétiques ELEMENT (→ de p. 165)

# Formes remarquables

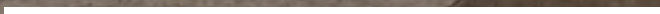
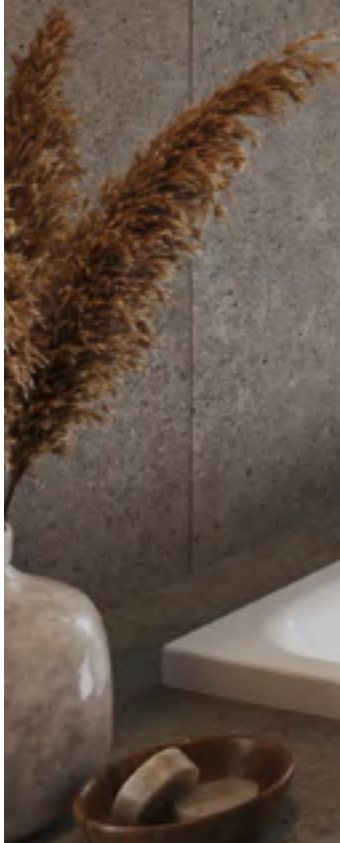
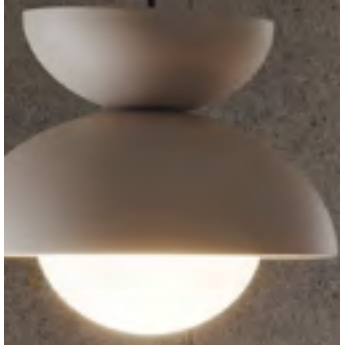



## Schmidlin PURISTA

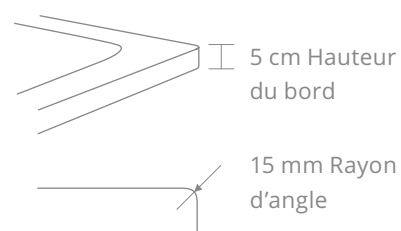

Disponible en exécution symétrique, gauche et droite  
Catégories de couleurs: I, II, III, IV (→ p. 159)

Cette baignoire qui épouse votre corps marie la simplicité au confort. Les contours rectangulaires en partie supérieure de Schmidlin PURISTA offrent une grande liberté de mouvement à vos épaules, tandis que sa partie inférieure ovale soutient idéalement votre corps. Grâce à son écoulement central,

Schmidlin PURISTA permet de se détendre seul ou à deux. Les angles particulièrement marquées (rayon de 5 mm) sont le fruit d'un remarquable savoir-faire artisanal. Associées au bord de 5 cm de haut, elles soulignent la qualité et le raffinement des baignoires Schmidlin PURISTA.

### Dimensions en cm (Longueur × largeur × profondeur)

Intérieur asymétrique

160 × 75 × 45

170 × 75 × 45

170 × 80 × 45

180 × 80 × 45

Intérieur symétrique

180 × 90 × 45

190 × 90 × 45

### Options et accessoires

- Rebords
- GreenSteel (→ p. 15)
- ANTIGLISS PRO
- CLEANEFFECT
- AQUAGRIP
- Poignée SAFE
- Système Whirl JET / SPA / JET + SPA / SILENT / AQUA SILENT /HYDRO SILK
- SOUNDBOX
- Fabrication spéciale
  
- Support de baignoire INFINITY (SIA 181)
- Set de pieds pour baignoires (SIA 181)
- Accessoires magnétiques ELEMENT (→ de p. 165)

# Liberté de mouvement



## Schmidlin FREE



Catégories de couleurs: I, II, III, IV (→ p. 159)

Harmonieuse et élégante, la baignoire Schmidlin FREE vous offre de l'espace aux épaules, tandis que sa partie inférieure ovale soutient idéalement votre corps. Grâce à son écoulement central, elle peut accueillir deux

personnes pour un bain en toute détente. Disponible dans de très grandes dimensions, ce modèle est également idéal en guise de baignoire familiale.

---

### Dimensions en cm (Longueur × largeur × profondeur)

170 × 75 × 45  
180 × 80 × 45  
190 × 90 × 45  
200 × 100 × 45

---

### Options et accessoires

- GreenSteel (→ p. 15)
- ANTIGLISS PRO
- CLEANEFFECT
- AQUAGRIP
- Système Whirl JET / SPA / JET + SPA / SILENT / AQUA SILENT / HYDRO SILK
- SOUNDBOX
  
- Support de baignoire INFINITY (SIA 181)
- Set de pieds pour baignoires (SIA 181)
- Accessoires magnétiques ELEMENT (→ de p. 165)

Classique  
et universelle



# Schmidlin DUETT



La série Schmidlin DUETT

Catégories de couleurs: I, II, III, IV (→ p. 159)

Avec son intérieur ovale et sobre, Schmidlin DUETT est un classique très apprécié. Grâce à son écoulement central, elle permet de profiter du bain en duo et constitue un modèle idéal pour les familles. Cette baignoire se coordonne harmonieusement avec les lavabos de la série Schmidlin DUETT.

Schmidlin DUETT est aussi disponible en tant que produit Vario. Vario désigne des produits sur mesure, faciles à commander, rapidement livrés et proposés à prix fixes.

 Vario (→ p. 20)

## Dimensions en cm (Longueur × largeur × profondeur)

150 × 80 × 42  
160 × 65 × 42  
160 × 70 × 42  
170 × 70 × 42  
170 × 75 × 42  
180 × 70 × 42  
180 × 75 × 42  
180 × 80 × 42  
190 × 80 × 42  
190 × 90 × 42

## Options et accessoires

- Rebords
- GreenSteel (→ p. 15)
- ANTIGLISS PRO
- CLEANEFFECT
- AQUAGRIP
- Système Whirl JET / SPA / JET + SPA / SILENT / AQUA SILENT / HYDRO SILK
- SOUNDBOX
- DUETT VARIO ou fabrication spéciale
  
- Support de baignoire INFINITY (SIA 181)
- Set de pieds pour baignoires (SIA 181)
- Accessoires magnétiques ELEMENT (→ de p. 165)

Confortable  
et polyvalente



# Schmidlin SOLA



Catégories de couleurs: I, II, III, IV (→ p. 159)

Schmidlin SOLA vous offre un maximum de confort. Grâce à la forme ergonomique de son dossier et à ses dimensions généreuses en partie inférieure, cette baignoire est confortable à la fois en position assise

et allongée. Afin de s'adapter à la configuration de votre salle de bains, le trop-plein peut être placé en bout de baignoire ou sur le côté.

## Modèles

Schmidlin SOLA avec trop-plein latéral, trop-plein à l'avant, partie pieds à gauche



Schmidlin SOLA avec trop-plein latéral, trop-plein à l'avant, partie pieds à droite



## Dimensions en cm (Longueur × largeur × profondeur)

170 × 75 × 45  
170 × 80 × 45  
180 × 80 × 45  
190 × 90 × 45

## Options et accessoires

- Rebords
- GreenSteel (→ p. 15)
- CLEANEFFECT / ANTIGLISS PRO / AQUAGRIP
- Poignée SAFE
- Système Whirl JET / SPA / JET + SPA / SILENT / AQUA SILENT / HYDRO SILK
- SOUNDBOX
- Fabrication spéciale
- Support de baignoire INFINITY (SIA 181)
- Set de pieds pour baignoires (SIA 181)
- Accessoires magnétiques ELEMENT (→ de p. 165)

# Classique éprouvé





# Schmidlin NORM CLASSIC



Catégories de couleurs: I, II, III, IV (→ p. 159)

Ce modèle classique aux parois latérales parallèles se distingue par la générosité de son espace intérieur et le confort d'inclinaison de son dossier plat. En outre, cette baignoire est disponible dans de nombreuses dimensions standard.

Schmidlin NORM CLASSIC est aussi disponible en tant que produit Vario. Vario désigne des produits sur mesure, faciles à commander, rapidement livrés et proposés à prix fixes.

 Vario (→ p. 20)

## Dimensions en cm (Longueur × largeur × profondeur)

140 × 70 × 44	168 × 70 × 45
140 × 73 × 44	168 × 75 × 45
140 × 75 × 44	170 × 65 × 42
145 × 70 × 44	170 × 70 × 45
145 × 75 × 44	170 × 73 × 45
150 × 70 × 44	170 × 75 × 45
150 × 73 × 44	170 × 80 × 45
150 × 75 × 44	173 × 70 × 45
153 × 70 × 44	173 × 75 × 45
153 × 75 × 44	175 × 70 × 45
155 × 70 × 44	175 × 73 × 45
155 × 75 × 44	175 × 75 × 45
158 × 70 × 45	175 × 80 × 45
158 × 75 × 45	178 × 70 × 45
160 × 65 × 42	178 × 75 × 45
160 × 70 × 45	178 × 80 × 45
160 × 73 × 45	180 × 70 × 45
160 × 75 × 45	180 × 73 × 45
163 × 70 × 45	180 × 75 × 45
163 × 75 × 45	180 × 80 × 45
165 × 65 × 42	183 × 70 × 45
165 × 70 × 45	183 × 75 × 45
165 × 73 × 45	183 × 80 × 45
165 × 75 × 45	190 × 80 × 45

## Options et accessoires

- Rebords
- GreenSteel (→ p. 15)
- ANTIGLISS PRO
- CLEANEFFECT
- AQUAGRIP
- Poignée SAFE
- Système Whirl JET / SPA / JET + SPA / SILENT / AQUA SILENT / HYDRO SILK
- SOUNDBOX
- NORM CLASSIC VARIO ou fabrication spéciale
  
- Support de baignoire INFINITY (SIA 181)
- Set de pieds pour baignoires (SIA 181)
- Accessoires magnétiques ELEMENT (→ de p. 165)

## Schmidlin FORM



Catégories de couleurs: I, II, III, IV (→ p. 159)

---

### Dimensions en cm (Longueur × largeur × profondeur)

160 × 75 × 42  
170 × 75 × 42  
170 × 75 × 45  
180 × 80 × 42  
190 × 80 × 42

### Options et accessoires

- Rebords
  - GreenSteel (→ p. 15)
  - ANTIGLISS PRO
  - CLEANEFFECT
  - AQUAGRIP
  - Poignée SAFE
  - Système Whirl JET / SPA / JET + SPA / SILENT / AQUA SILENT / HYDRO SILK
  - SOUNDBOX
  - Fabrication spéciale
  
  - Support de baignoire INFINITY (SIA 181)
  - Set de pieds pour baignoires (SIA 181)
  - Accessoires magnétiques ELEMENT (→ de p. 165)
-

## Schmidlin CLASSIC XL



Catégories de couleur : I (→ p. 159)

---

### Dimensions en cm (Longueur × largeur × profondeur)

Longueur sélectionnable

190 - 210 × 70 × 45

190 - 210 × 75 × 45

### Options et accessoires

- Rebords
  - GreenSteel (→ p. 15)
  - ANTIGLISS PRO
  - CLEANEFFECT
  - AQUAGRIP
  - Poignée SAFE
  - Système Whirl JET / SPA / JET + SPA / SILENT / AQUA SILENT / HYDRO SILK
  - SOUNDBOX
  - Fabrication spéciale
  
  - Support de baignoire INFINITY (SIA 181)
  - Set de pieds pour baignoires (SIA 181)
  - Accessoires magnétiques ELEMENT (→ de p. 165)
-

# Combinaison rectiligne



# Baignoires combinées bain-douche

## Schmidlin VELA



Disponible en version gauche ou droite  
Catégories de couleurs: I, II, III, IV (→ p. 159)

Pour les amateurs de lignes droites, Schmidlin VELA est la solution combinée idéale pour les petits espaces. Grâce à sa forme trapézoïdale, cette baignoire vous offre une belle largeur pour la douche et un généreux dossier

incliné pour prendre le bain. Schmidlin VELA vous assure un maximum de confort, même dans une petite salle de bains.

---

### Dimensions en cm (longueur x largeur x profondeur)

170 × 90/70 × 42

---

### Options et accessoires

- Rebords
  - GreenSteel (→ p. 15)
  - ANTIGLISS PRO
  - CLEANEFFECT
  - AQUAGRIP
  - Poignée SAFE
  - Système Whirl JET / SPA / JET + SPA / SILENT / AQUA SILENT / HYDRO SILK
  - SOUNDBOX
  
  - Set de pieds pour baignoires (SIA 181)
  - Accessoires magnétiques ELEMENT (→ de p. 165)
-

Polyvalente  
et ingénieuse



## Schmidlin OCEAN



 Vario (→ p. 20)

Disponible en exécution gauche et droite  
Catégories de couleurs: I, II, III, IV (→ p. 159)

La baignoire combinée Schmidlin OCEAN est suffisamment spacieuse pour le bain et la douche. Sa forme intérieure spacieuse et sa profondeur de 45 cm en font une baignoire à part entière. Les parois droites du côté carré révèlent leurs atouts lors de la douche en offrant

une surface au sol généreuse.

Schmidlin OCEAN est aussi disponible en tant que produit Vario. Vario désigne des produits sur mesure, faciles à commander, rapidement livrés et proposés à prix fixes.

### Dimensions en cm (Longueur × largeur × profondeur)

150 x 70 x 45  
160 x 70 x 45  
170 x 75 x 45  
170 x 80 x 45  
180 x 80 x 45

### Options et accessoires

- Rebords
- GreenSteel (→ p. 15)
- CLEANEFFECT / ANTIGLISS PRO / AQUAGRIP
- Poignée SAFE
- Système Whirl JET / SPA / JET + SPA / SILENT (AQUA SILENT et HYDRO SILK sur demande)
- Fabrication spéciale
- Support de baignoire INFINITY (SIA 181)
- Set de pieds pour baignoires (SIA 181)
- Accessoires magnétiques ELEMENT (→ de p. 165)

## Schmidlin OCEAN LOWLINE



Disponible en exécution gauche et droite  
Catégories de couleurs: I, II, III, IV (→ p. 159)

Schmidlin OCEAN LOWLINE conjugue les avantages d'une baignoire combinée à ceux d'une faible hauteur

et facilite ainsi l'entrée dans la baignoire pour la douche ou le bain.

### Dimensions en cm (Longueur × largeur × profondeur)

150 x 70 x 38  
160 x 70 x 38  
170 x 75 x 38  
170 x 80 x 38  
180 x 80 x 38

### Options et accessoires

- Rebords
- GreenSteel (→ p. 15)
- CLEANEFFECT / ANTIGLISS PRO / AQUAGRIP
- Poignée SAFE
- Système Whirl SPA / SILENT
- Fabrication spéciale
- Support de baignoire INFINITY (SIA 181)
- Set de pieds pour baignoires (SIA 181)
- Accessoires magnétiques ELEMENT (→ de p. 165)

## Schmidlin KOMBI

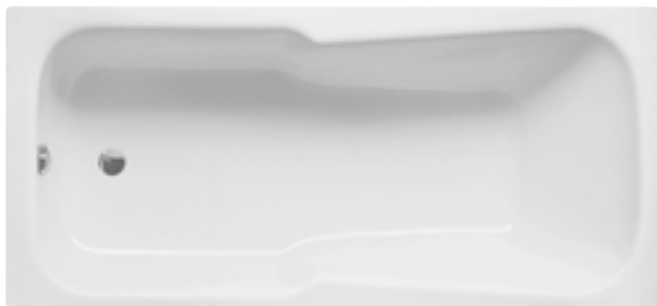

Catégories de couleurs: I, II, III, IV (→ p. 159)

---

### Dimensions en cm (Longueur × largeur × profondeur)

160 × 70 × 38  
170 × 75 × 38  
170 × 80 × 38  
180 × 80 × 38

### Options et accessoires

- Rebords
- GreenSteel (→ p. 15)
- CLEANEFFECT / ANTIGLISS PRO / AQUAGRIP
- Poignée KOMBI
- Système Whirl SPA / SILENT (HYDRO SILK sur demande)
- SOUNDBOX
- Fabrication spéciale
- Support de baignoire INFINITY (SIA 181)
- Set de pieds pour baignoires (SIA 181)
- Accessoires magnétiques ELEMENT (→ de p. 165)

---

## Schmidlin SUPERKOMBI



Catégories de couleurs: I, II, III, IV (→ p. 159)

---

### Dimensions en cm (Longueur × largeur × profondeur)

170 × 75 × 42  
170 × 80 × 42

### Options et accessoires

- Rebords
- GreenSteel (→ p. 15)
- CLEANEFFECT / ANTIGLISS PRO / AQUAGRIP
- Poignée SAFE
- Système Whirl JET / SPA / JET + SPA / SILENT / AQUA SILENT / HYDRO SILK
- SOUNDBOX
- Fabrication spéciale
- Support de baignoire INFINITY (SIA 181)
- Set de pieds pour baignoires (SIA 181)
- Accessoires magnétiques ELEMENT (→ de p. 165)



## Schmidlin KOMBINET



Catégories de couleurs: I, II, III, IV (→ p. 159)

---

**Dimension en cm** (Longueur × largeur × profondeur)

170 × 70 × 39

---

**Options et accessoires**

- Rebords
- GreenSteel (→ p. 15)
- CLEANEFFECT
- ANTIGLISS PRO
- AQUAGRIP
- Sur demande: système Whirl  
SPA / SILENT / AQUA SILENT
- SOUNDBOX
- Fabrication spéciale
  
- Support de baignoire INFINITY (SIA 181)
- Set de pieds pour baignoires (SIA 181)
- Accessoires magnétiques ELEMENT (→ de p. 165)

# Douceur elliptique



# Baignoires ovales

## Schmidlin ELLA OVAL



Catégories de couleurs: I, II, III, IV (→ p. 159)

Les formes douces et fluides de Schmidlin ELLA OVAL épousent délicatement votre dos. De plus, si l'on prend un bain à deux, l'effet relaxant est aussi bénéfique à l'un qu'à l'autre. D'ailleurs, que vous soyez à l'intérieur ou à

l'extérieur de la baignoire, son ellipse parfaite soulignée d'un bord extérieur ultrafin est un plaisir pour les yeux.

### Dimensions en cm (Longueur × largeur × profondeur)

180 × 100 × 45

### Options et accessoires

- GreenSteel (→ p. 15)
- ANTIGLISS PRO
- CLEANEFFECT
- AQUAGRIP
- Système Whirl JET / SPA / JET + SPA / SILENT / AQUA SILENT
- SOUNDBOX
  
- Set de pieds spécial pour baignoires (SIA 181)
- Accessoires magnétiques ELEMENT (→ de p. 165)

# Ovale classique



## Schmidlin STARLET



Catégories de couleurs: I, II, III, IV (→ p. 159)

Schmidlin STARLET occupe de manière claire et sereine l'espace central de votre salle de bains. Sa forme intérieure reprend celle du modèle classique et très apprécié DUETT, tandis que ses lignes extérieures s'inspirent clairement des courbes intérieures.

Grâce à son écoulement central, cette baignoire peut confortablement accueillir deux personnes. Schmidlin FLAIR se distingue du modèle STARLET par un rebord plus mince. Les baignoires STARLET et FLAIR se marient harmonieusement à la gamme Schmidlin DUETT.

### Dimensions en cm (Longueur × largeur × profondeur)

165 × 75 × 42  
175 × 80 × 42  
185 × 85 × 42  
195 × 95 × 42

### Options et accessoires

- GreenSteel (→ p. 15)
- CLEANEEFFECT / ANTIGLISS PRO / AQUAGRIP
- Poignée SAFE
- Système Whirl JET / SPA / JET + SPA / SILENT / AQUA SILENT / HYDRO SILK
- SOUNDBOX
- Set de pieds pour baignoires (SIA 181)
- Accessoires magnétiques ELEMENT (→ de p. 165)

## Schmidlin FLAIR



Catégories de couleurs: I, II, III, IV (→ p. 159)

### Dimensions en cm (Longueur × largeur × profondeur)

158 × 68 × 42  
168 × 73 × 42  
178 × 78 × 42  
188 × 88 × 42

### Options et accessoires

- GreenSteel (→ p. 15)
- CLEANEEFFECT / ANTIGLISS PRO / AQUAGRIP
- Poignée SAFE
- Système Whirl JET / SPA / SILENT (d'autres sur demande)
- SOUNDBOX
- Set de pieds pour baignoires (SIA 181)
- Accessoires magnétiques ELEMENT (→ de p. 165)

# Formes fluides



## Schmidlin HOME OVAL



Catégories de couleurs: I, II, III, IV (→ p. 159)

Élégante, raffinée et spacieuse: Schmidlin HOME OVAL est le petit luxe que vous pouvez vous accorder. Cette baignoire encastrée aux formes ergonomiques soigne vos épaules et votre dos, tout en offrant

beaucoup d'espace à vos genoux grâce à sa largeur d'un mètre. Le généreux et confortable espace intérieur invite au plaisir du bain – y compris à deux.

**Dimension en cm** (Longueur × largeur × profondeur)

180 × 100 × 45

**Options et accessoires**

- GreenSteel (→ p. 15)
- ANTIGLISS PRO
- CLEANEFFECT
- AQUAGRIP
- Système Whirl SPA (d'autres sur demande)
- SOUNDBOX
  
- Garniture d'écoulement et trop-plein (ROTAPLEX)
- Garniture d'écoulement et trop-plein avec arrivée d'eau (ROTAPLEX TRIO)
- Set de pieds spécial pour baignoires (SIA 181)
- Accessoires magnétiques ELEMENT (→ de p. 165)

Spacieux  
coin détente





# Formes spéciales

## Schmidlin CANTO



Catégories de couleurs: I, II, III, IV (→ p. 159)

Avec Schmidlin CANTO, vous profitez d'un maximum de confort pour une faible surface au sol. Grâce à la finesse de ses rebords, cette baignoire exploite l'espace de manière optimale. Pour autant, le confort en position

allongée n'est pas négligé: l'espace intérieur généreux, la profondeur standard de 45 cm et la forme ergonomique des parties latérales et dorsales sont les grands atouts de cette astucieuse baignoire d'angle.

---

**Dimension en cm** (Longueur × largeur × profondeur)

140 × 140 × 45

---

**Options et accessoires**

- GreenSteel (→ p. 15)
- ANTIGLISS PRO
- CLEANEFFECT
- AQUAGRIP
- Poignée SAFE
- Système Whirl SPA
- SOUNDBOX
- Fabrication spéciale

- Set de pieds spécial pour baignoires (SIA 181)
  - Accessoires magnétiques ELEMENT (→ de p. 165)
-

# Plaisir double



## Schmidlin VELA



Disponible en version gauche et droite  
Catégories de couleurs: I, II, III, IV (→ p. 159)

Pour les amateurs de lignes droites, Schmidlin VELA est la solution de baignoire duo pour les petits espaces. Grâce à son dossier incliné de 130 cm de large, elle offre

suffisamment d'espace pour prendre le bain à deux. Schmidlin VELA vous assure un maximum de confort, même dans une petite salle de bains.

---

### Dimensions en cm (longueur x largeur x profondeur)

170 × 130/75 × 42

---

### Options et accessoires

- GreenSteel (→ p. 15)
  - Rebords
  - ANTIGLISS PRO
  - CLEANEFFECT
  - AQUAGRIP
  - Poignée SAFE
  - Système Whirl JET / SPA / JET + SPA / SILENT / AQUA SILENT / HYDRO SILK
  - Set de pieds spécial pour baignoires (SIA 181)
  - Accessoires magnétiques ELEMENT (→ de p. 165)
-

## Schmidlin POOL CORNER



Disponible en exécution gauche et droite  
Catégories de couleurs: I, II, III, IV (→ p. 159)

---

**Dimension en cm** (Longueur × largeur × profondeur)

160 × 113 × 45

**Options et accessoires**

- GreenSteel (→ p. 15)
  - CLEANEFFECT
  - AQUAGRIP
  - Système Whirl JET / SPA / SILENT / AQUA SILENT (JET + SPA sur demande)
  - SOUNDBOX
  
  - Garniture d'écoulement et trop-plein (ROTAPLEX)
  - Set de pieds spécial pour baignoires (SIA 181)
  - Accessoires magnétiques ELEMENT (→ de p. 165)
-

## Schmidlin FINO



Catégories de couleurs: I, II, III, IV (→ p. 159)

---

### Dimensions en cm (Longueur × largeur × profondeur)

188 x 70 x 42  
200 x 75 x 42  
210 x 80 x 42

### Options et accessoires

- GreenSteel (→ p. 15)
  - ANTIGLISS PRO
  - CLEANEFFECT
  - AQUAGRIP
  - Poignée SAFE
  - Système Whirl JET / SPA / JET + SPA / SILENT / AQUA SILENT (HYDRO SILK sur demande)
  - SOUNDBOX
  
  - Set de pieds pour baignoires (SIA 181)
  - Accessoires magnétiques ELEMENT (→ de p. 165)
-

# Trapèze tout confort



# Petites baignoires

## Schmidlin VELA



Disponible en version gauche et droite  
Catégories de couleurs: I, II, III, IV (→ p. 159)

Pour les amateurs de lignes droites, Schmidlin VELA est la solution idéale pour les petits espaces. Grâce à sa forme trapézoïdale, cette baignoire pour petits espaces

vous étonnera par sa largeur. Schmidlin VELA vous assure un maximum de confort dans une petite salle de bains, ainsi que des économies d'eau.

**Dimension en cm** (Longueur × largeur × profondeur)

170 × 75/60 × 42

**Options et accessoires**

- Rebords
- GreenSteel (→ p. 15)
- ANTIGLISS PRO
- CLEANEFFECT
- AQUAGRIP
- Poignée SAFE
- Système Whirl JET / SPA / JET + SPA / SILENT / AQUA SILENT / HYDRO SILK
- Set de pieds pour baignoires (SIA 181)
- Accessoires magnétiques ELEMENT (→ de p. 165)

# Espaces réduits





## Schmidlin LUNA



Disponible en exécution gauche et droite  
Catégories de couleurs: I, II, III, IV (→ p. 159)

Tout confort malgré un espace limité: Schmidlin LUNA est la solution idéale pour les petites salles de bain. Son extrémité en biais assure une utilisation optimale de l'espace disponible, tandis que son trop-plein incliné

innovant permet un niveau d'eau élevé. Avec le profil ergonomique de son dossier et ses dimensions intérieures étonnamment généreuses, la baignoire Schmidlin LUNA a tout d'une grande.

**Dimension en cm** (Longueur × largeur × profondeur)

170 × 75 / 60 × 45

**Options et accessoires**

- Rebords
- GreenSteel (→ p. 15)
- ANTIGLISS PRO
- CLEANEFFECT
- AQUAGRIP
- Poignée SAFE
- Système Whirl SPA / SILENT
- SOUNDBOX
- Fabrication spéciale
  
- Set de pieds pour baignoires (SIA 181)
- Accessoires magnétiques ELEMENT (→ de p. 165)

## Schmidlin BAMBINO



Disponible en exécution gauche et droite  
Catégories de couleurs: I, II, III, IV (→ p. 159)

---

**Dimension en cm** (Longueur × largeur × profondeur)

157 × 70 / 55 × 42

**Options et accessoires**

- Rebords
  - GreenSteel (→ p. 15)
  - CLEANEFFECT / ANTIGLISS PRO / AQUAGRIP
  - Poignée SAFE
  - Système Whirl SPA / SILENT
  - Fabrication spéciale
- 
- Set de pieds pour baignoires (SIA 181)
  - Accessoires magnétiques ELEMENT (→ de p. 165)
- 

## Schmidlin SITZ



Catégories de couleurs: I, II, III, IV (→ p. 159)

---

**Dimensions en cm** (Longueur × largeur × profondeur)

105 × 65 × 43  
118 × 73 × 43

**Options et accessoires**

- Rebords
  - GreenSteel (→ p. 15)
  - CLEANEFFECT / ANTIGLISS PRO / AQUAGRIP
  - Poignée SITZ
  - Fabrication spéciale
- 
- Support de baignoire INFINITY (SIA 181)
  - Set de pieds pour baignoires SITZ (SIA 181)
  - Accessoires magnétiques ELEMENT (→ de p. 165)
-

# Schmidlin MINI



Catégories de couleurs: I, II, III, IV (→ p. 159)

---

## Dimensions en cm (Longueur × largeur × profondeur)

108 × 73 × 38  
120 × 70 × 39  
124 × 70 × 42  
130 × 70 × 39

---

## Options et accessoires

- Rebords
  - GreenSteel (→ p. 15)
  - CLEANEFFECT / ANTIGLISS PRO / AQUAGRIP
  - Poignée SAFE
  - Fabrication spéciale
  
  - Support de baignoire INFINITY (SIA 181)
  - Set de pieds pour baignoires (SIA 181)
  - Accessoires magnétiques ELEMENT (→ de p. 165)
- 

# Schmidlin KINDERWANNE



Catégories de couleurs: I, II, III, IV (→ p. 159)

---

## Dimensions en cm (Longueur × largeur × profondeur)

80 × 50 × 28  
90 × 50 × 28  
100 × 50 × 28

---

## Options et accessoires

- Rebords
  - GreenSteel (→ p. 15)
  - CLEANEFFECT
  - ANTIGLISS PRO
  - AQUAGRIP
  - Fabrication spéciale
  
  - Accessoires magnétiques ELEMENT (→ de p. 165)
-



# Wellness

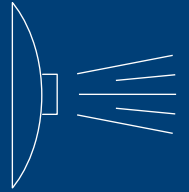



# Systèmes Whirl

---

Les systèmes Whirl de Schmidlin transforment votre salle de bains en oasis de bien-être. Relaxez-vous dans l'eau bouillonnante, profitez de massages en douceur ou détendez vos muscles après un effort physique: quelles que soient vos préférences, nos systèmes Whirl vous permettront de détendre et de rafraîchir aussi bien le corps que l'esprit.

Des technologies éprouvées et un montage soigné vous garantissent le fonctionnement fiable et la grande longévité de votre baignoire balnéo. Faites confiance à notre expérience et à notre savoir-faire.

---

## Schmidlin SILENT

Système Whirl ultra-silencieux à 24 buses d'air pour se détendre dans les bulles (conforme à la norme SIA 181).

---

## Schmidlin AQUA SILENT

Système à buses d'eau silencieux aux effets massants et vitalisants.

---

## Schmidlin HYDRO SILK

Système Whirl avec des micro-bulles d'air qui enrichissent l'eau en oxygène.

---

## Schmidlin JET

Système Whirl avec 6 ou 8 buses d'eau pour un massage intense.

---

---

## Schmidlin SPA

Système Whirl avec 8 ou 12 buses d'air pour une sensation de bien-être pétillant.

---

## Schmidlin JET + SPA

Plaisir total grâce à la combinaison des systèmes JET et SPA.

---

## Schmidlin JET + SPA Viktor-Röthlin-Edition

Combinaison des systèmes JET et SPA avec intensité accrue pour une récupération rapide après le sport.

---



## Schmidlin SILENT



Norme SIA 181 approuvé 

Des millions de petites bulles d'air enveloppent votre corps d'une douce caresse. Schmidlin SILENT est un véritable bonheur pour le corps et l'âme - relaxez- vous comme si vous étiez en apesanteur.

24 buses intégrées au fond de la baignoire génèrent les petites bulles d'air pratiquement sans bruit. Schmidlin SILENT est l'un des systèmes Whirl les plus silencieux de ce type et répond aux exigences accrues de la norme SIA 181 «Protection contre le bruit dans le bâtiment».

### Options et accessoires



- Chromothérapie
- Projecteur subaquatique
- Indication de la température
- Garnitures d'écoulement et trop-plein avec arrivée d'eau (→ page 170)
- Clapet de révision
- Alarme aquatique





## Schmidlin AQUA SILENT



Norme SIA 181 approuvée 

Des jets d'eau vous massent le corps en douceur pour faire de votre bain relaxant un agréable moment de bien-être. Les 30 buses situées dans le fond et les parois de la baignoire fonctionnent quasiment sans bruit.

Schmidlin AQUA SILENT est l'un des systèmes Whirl les plus silencieux de ce type et répond aux exigences accrues de la norme SIA 181 «Protection contre le bruit dans le bâtiment».

### Options et accessoires



- Chromothérapie
- Projecteur subaquatique
- Indication de la température
- Chauffage
- Garnitures d'écoulement et trop-plein avec arrivée d'eau (→ page 170)
- Clapet de révision
- Alarme aquatique



## Schmidlin HYDRO SILK



Avec Schmidlin HYDRO SILK, le rêve d'une peau tonique et douce comme de la soie devient réalité. Des buses éjectent des micro-bulles d'air qui donnent à l'eau de votre bain l'apparence du lait. Jusqu'à 100 fois plus petites que celles d'autres systèmes Whirl, ces bulles restent sous la surface et enrichissent l'eau en oxygène.

Elles nettoient ainsi les pores de votre peau tout en douceur, en vous procurant un soin peeling régénérant intégral.

Schmidlin HYDRO SILK fonctionne totalement sans additif et est donc 100 % naturel. Combinez-le à nos autres systèmes Whirl et à d'autres options telles que notre chromothérapie.

### Options et accessoires

- Chromothérapie
- Projecteur subaquatique
- Indication de la température
- Garnitures d'écoulement et trop-plein avec arrivée d'eau (→ page 170)
  
- Clapet de révision
- Alarme aquatique





## Schmidlin JET



Schmidlin JET vous procure un massage intensif à l'effet vitalisant et enveloppant. La puissance des buses d'eau est réglable selon votre envie du moment. L'intensité du

jet massant peut être dosée en régulant la quantité d'air injectée. Selon le modèle de baignoire, nous installons 6 ou 8 buses de massage.

---

### Options et accessoires

---



- Chromothérapie
  - Projecteur subaquatique
  - Indication de la température
  - Chauffage
  - Garnitures d'écoulement et trop-plein avec arrivée d'eau (→ page 170)
  
  - Clapet de révision
  - Alarme aquatique
-



## Schmidlin SPA



Les fines bulles d'air de Schmidlin SPA génèrent un coussin d'air qui vous donne la sensation de flotter. Appréciez la douceur qui enveloppe votre corps telle une caresse et oubliez le temps.

L'intensité du flux d'air peut être réglée à tout moment via des touches tactiles. Grâce au chauffage intégré, le flux d'air injecté diffuse constamment une agréable chaleur. Selon le modèle de baignoire, nous y intégrons 8 à 12 buses d'air.

### Options et accessoires



- Chromothérapie
- Projecteur subaquatique
- Indication de la température
- Garnitures d'écoulement et trop-plein avec arrivée d'eau (→ page 170)
  
- Clapet de révision
- Alarme aquatique

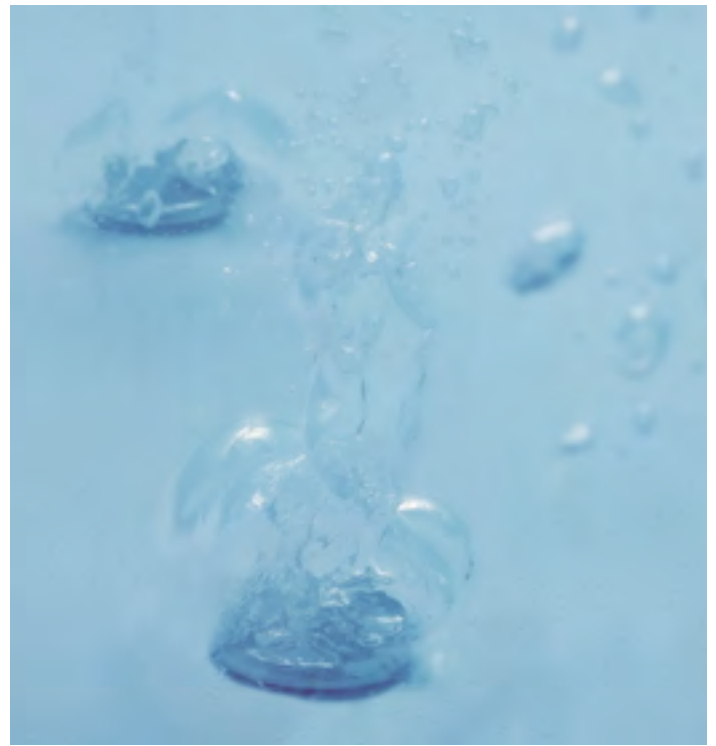

## Schmidlin JET + SPA



Schmidlin JET + SPA associe les jets d'eau massants et le système d'injection de bulles d'air pour un plaisir et un bien-être total. Selon vos préférences, vous pouvez profiter d'une gamme complète de soins subaquatiques,

de la simple caresse au massage intensif de tout votre corps. Les touches tactiles vous permettent de trouver aisément le réglage adéquat.

### Options et accessoires



- Chromothérapie
- Projecteur subaquatique
- Indication de la température
- Chauffage
- Garnitures d'écoulement et trop-plein avec arrivée d'eau (→ page 170)
- Clapet de révision
- Alarme aquatique



## Schmidlin JET + SPA Viktor-Röthlin-Edition



Schmidlin JET + SPA Viktor Röthlin Edition vous propose une séance de massages intensifs à effet relaxant. En collaboration avec le coureur de fond suisse Viktor Röthlin, nous avons mis au point un système Whirl spécialement adapté aux sportifs. Il permet d'assouplir les muscles sollicités et procure un effet relaxant bien mérité après l'effort.

La pompe du système JET ainsi que le souffleur du système SPA sont dotés d'une puissance de base supérieure à celle de nos autres modèles. De plus, les buses du dossier sont plus proches les unes des autres, et une buse JET supplémentaire y a été ajoutée. Des touches tactiles vous permettent de régler facilement l'intensité.

### Options et accessoires



- Chromothérapie
- Projecteur subaquatique
- Indication de la température
- Chauffage
- Garnitures d'écoulement et trop-plein avec arrivée d'eau (→ page 170)
- Clapet de révision
- Alarme aquatique

# Systèmes Whirl

	SILENT	AQUA SILENT	HYDRO SILK	JET	SPA	JET + SPA	Chromo-thérapie	SOUND-BOX
AMENA	●	●	●	●	●	●	●	●
ARIA 50 (VARIO)	●	●	●	●	●	●	●	●
BAMBINO	●				●		●	●
CANTO					●			●
CLASSIC XL	●	●	●	●	●	●	●	●
CONTURA COMFORT	●	○	○	○	●	○	●	●
CONTURA DUO	●	●	●	●	●	●	●	●
CUBIC	●	●	●	●	●	●	●	●
DUETT (VARIO)	●	●	●	●	●	●	●	●
ELLA	●	●		●	●	●	●	●
ELLA OVAL	●	●		●	●	●	●	●
ELLA OVAL SHAPE	●				●			●
FINO	●	●	○	●	●	●	●	●
FLAIR	●	○	○	●	●	○	●	●
FLAIR SHAPE	●				●		●	●
FORM	●	●	●	●	●	●	●	●
FREE	●	●	●	●	●	●	●	●
HOME OVAL	○	○	○	○	●	○	●	●
KINDERWANNE			○				●	●
KOMBI	●				●		●	●
KOMBINET	○	○	●		○		●	●
LOFT								●
LUNA	●		●		●		●	●
MINI			○				●	●
NORM CLASSIC (VARIO)	●	●		●	●	●	●	●

● Disponibles ○ Sur demande



	SILENT	AQUA SILENT	HYDRO SILK	JET	SPA	JET + SPA	Chromo-thérapie	SOUND-BOX
OCEAN (VARIO)	●	○		●	●	●	●	●
OCEAN LOWLINE	●				●		●	●
ONA	●	●	●	●	●	●	●	●
POOL CORNER	●	●	●	●	●	○	●	●
PURISTA	●	●	●	●	●	●	●	●
RIVA	●	●	●	●	●	●	●	●
RIVA FRAME								
ROMA								
SELLA SHAPE		○			○		●	●
SELLA SHAPE FRONT	●	○			●		●	●
SELLA SHAPE LEFT	●	○	●		●		●	●
SELLA SHAPE RIGHT	●	○	●		●		●	●
SITZ			●				●	●
SOLA	●	●	●	●	●	●	●	●
STARLET	●	●		●	●	●	●	●
STARLET SHAPE		○			○		●	●
STARLET SHAPE FRONT	●	○	●		●		●	●
STARLET SHAPE LEFT	●	○	●		●		●	●
STARLET SHAPE RIGHT	●	○			●		●	●
SUPERKOMBI	●	●	●	●	●	●	●	●
VELA	●	●	●	●	●	●	●	●
VIVA	●	●	●	●	●	●	●	●
VIVA X	●	●		●	●	●	●	●
VIVA SHAPE	●	○			●		●	●

● Disponibles ○ Sur demande

# Systèmes Whirl: Options et accessoires



## Projecteur subaquatique

---

Mystérieuse ou stimulante: notre projecteur subaquatique vous permet de créer l'ambiance de votre choix. Le projecteur halogène à lumière chaude peut être installé dans toutes nos baignoires, indépendamment d'un système Whirl.

---



## Chromothérapie

---

Nos projecteurs subaquatiques PowerLED vous permettent de personnaliser l'ambiance encore davantage. Profitez des effets positifs de la lumière colorée sur le corps et l'esprit.

Adaptez la teinte de la lumière à votre humeur du moment – nos projecteurs offrent le spectre complet des couleurs. Choisissez entre une teinte fixe ou une variation automatique des couleurs. Les éclairages économiques à LED peuvent être installés dans toutes nos baignoires, indépendamment d'un système Whirl.

---



## Chauffage

---

Afin que le plaisir du bain ne soit pas troublé par de l'eau trop fraîche, un chauffage intelligent est disponible en option. Une sonde contrôle en permanence la température de l'eau. Si celle-ci passe sous la valeur réglée, le chauffage s'active automatiquement. L'eau qui circule passe alors par un réchauffeur instantané. Le chauffage est disponible pour les systèmes Whirl Schmidlin JET, JET + SPA et AQUA SILENT. L'afficheur de température est inclus dans cette option.

---



## Indication de la température

---

L'afficheur de température numérique permet un contrôle optimal de la température de l'eau de votre baignoire Whirl.

---



## Clapet de révision

---

Le clapet de révision est la solution idéale pour l'accès aux installations techniques de votre système Whirl.

---



## Alarme aquatique

---

Notre alarme aquatique optionnelle vous garantit une sécurité maximum. Deux sondes placées sur le sol brut sous la baignoire, détectent une éventuelle infiltration d'eau avant qu'il ne soit trop tard et donnent l'alerte au moyen d'un signal acoustique.

---

# Un plaisir musical empreint de magie



## Schmidlin SOUNDBOX

---

Plongez dans un océan musical grâce à Schmidlin SOUNDBOX. Notre système musical transforme votre baignoire en un corps de résonance pour le plus grand plaisir de vos oreilles – aussi bien au-dessus de l'eau qu'en dessous.

Jouez votre playlist en streaming depuis votre smartphone, votre tablette ou tout autre appareil Bluetooth. Le bouton de commande fixé dans la baignoire vous permet de connecter votre appareil à Schmidlin SOUNDBOX en un clin d'œil. Le volume peut lui aussi se régler confortablement depuis la baignoire, ce qui

vous évite de devoir toucher à votre appareil, qui ne fait pas forcément bon ménage avec l'eau.

L'absence de haut-parleurs visibles donne même une dimension magique à ce plaisir musical. Deux transducteurs acoustiques sont collés sur la paroi extérieure de la baignoire. Une fois cette dernière installée, ils sont totalement invisibles.

Schmidlin SOUNDBOX peut être combiné à nos systèmes Whirl et à d'autres options telles que notre chromothérapie.





# Prendre une douche

Fonds de douche

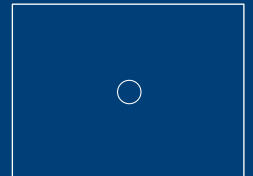

Receveurs de douche

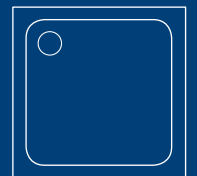







## Avantages des fonds de douche

### Schmidlin WALL II

---

#### Hygiénique car sans joints

Le fond de douche émaillé est totalement dépourvu de joints. Finie donc la saleté qui s'incruste dans les joints au détriment de l'hygiène.

#### Souplesse maximum

Toutes les tailles sont fabriquées sur mesure, ce qui offre une grande liberté de planification.

#### Faible hauteur de montage

L'écoulement se faisant côté mur, la hauteur de montage requise pour le fond de douche ne dépasse pas 12 cm.

#### Protection idéale contre le bruit

À condition d'être installé dans les règles de l'art, le fond de douche satisfait aux exigences accrues de la norme SIA 181 «Protection contre le bruit dans le bâtiment».

#### Grande capacité d'écoulement

Avec un débit de 0,85 l/s, la capacité d'écoulement est nettement supérieure à la norme.

#### Excellente stabilité

Une pente à peine perceptible, des deux côtés en direction de l'écoulement mural, garantit non seulement une surface plane, mais aussi une excellente stabilité.

#### Étanchéité totale

Toute la longueur côté écoulement mural est dotée d'une bride en acier émaillé.

#### Pourtour à rebords

Sur demande, le fond de douche est disponible avec des rebords sur le ou les côtés souhaités.

### Schmidlin FLOOR, VIVA et DELTA

---

#### Faible hauteur de montage

6,5 cm pour un siphon vertical et à partir de 11 cm pour un siphon horizontal.

#### Protection idéale contre le bruit

À condition d'être installé dans les règles de l'art, le fond de douche satisfait aux exigences accrues de la norme SIA 181 «Protection contre le bruit dans le bâtiment».

#### Grande capacité d'écoulement

Avec un débit de 0,85 l/s, la capacité d'écoulement est nettement supérieure à la norme.

#### Excellente stabilité

Les lignes douces depuis les angles jusqu'à l'écoulement permettent de se doucher sur une surface quasiment plane, confortable et sûre. Le couvercle est intégré dans le fond pour une discrétion totale.

#### Couvercle émaillé

Réalisé en acier émaillé, le couvercle est disponible dans la même teinte que le fond de douche.

#### Angles carrés

En raison de leur très faible rayon, les angles permettent d'encastrer le fond de douche dans le sol carrelé avec un discret joint de silicone sur tout le pourtour.

# Hygiène sans joints

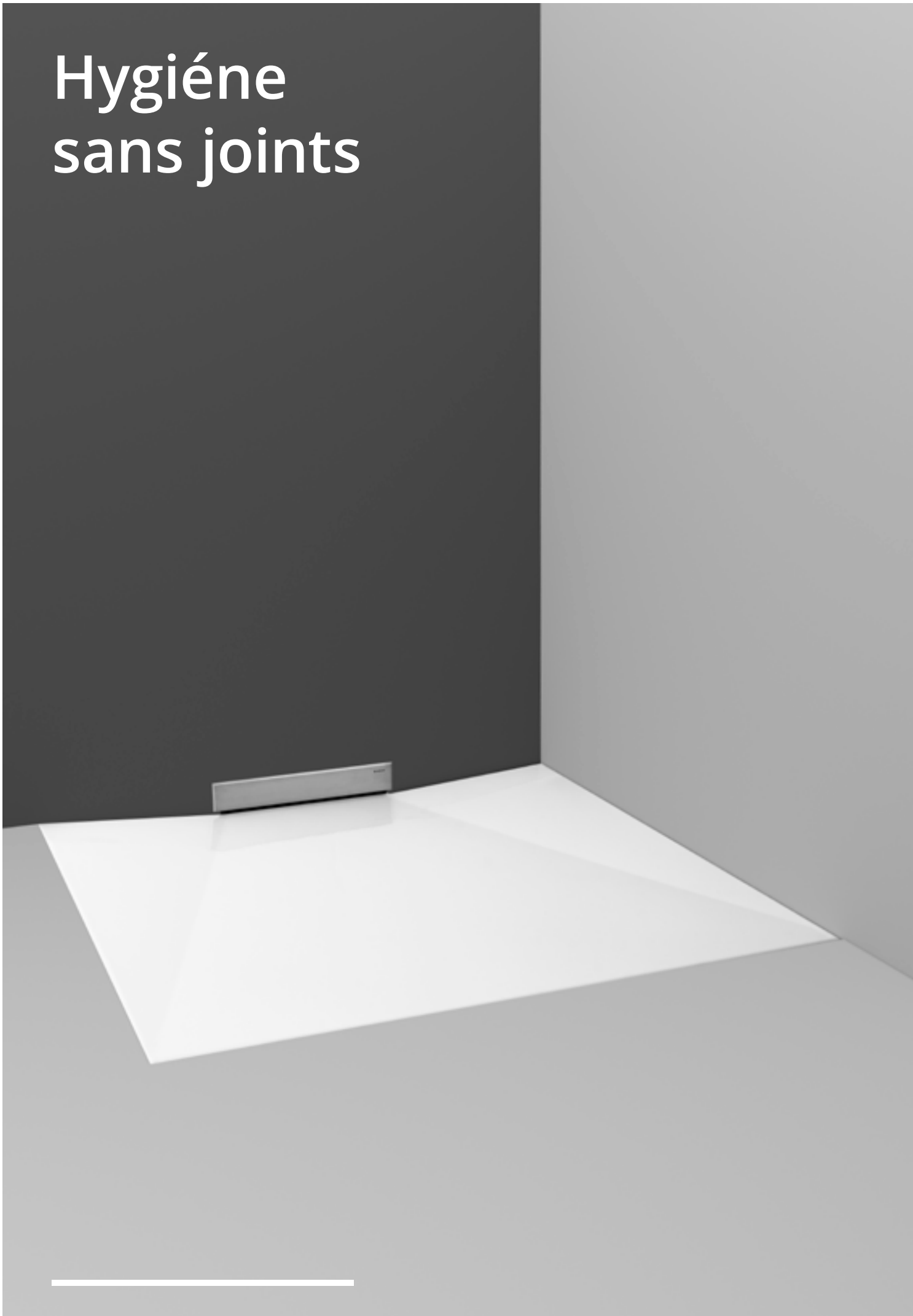

## Schmidlin WALL II



Catégories de couleurs: I, II, III, IV, V (→ p. 159)

Avec Schmidlin WALL II, votre douche se confond avec le sol de la salle de bains. Le fond de douche émaillé s'intègre de niveau dans n'importe quel sol carrelé. L'écoulement mural Geberit complète idéalement cette solution hygiénique et esthétique pour une salle de bains sans obstacle.

Schmidlin WALL II est disponible dans toutes les dimensions de 70 × 70 jusqu'à 140 × 100 cm. Le fond de douche existe également dans des teintes émaillées mates assorties aux carrelages actuels.

Le fond de douche Schmidlin WALL II a été mis au point en collaboration avec Geberit. Grâce au Système de montage Schmidlin WALL II, il s'adapte parfaitement à toutes les versions de l'élément d'écoulement mural de Geberit pour la construction à sec.

### Dimensions

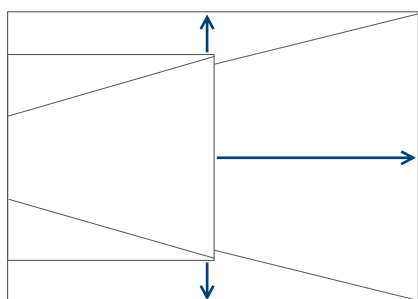

Longueur et largeur au choix (par intervalle de 1 cm, par ex. 136 × 87 cm)

Dimensions minimales 70 × 70 cm

Dimensions maximales 140 × 100 cm

### Options et accessoires

- Rebords
- GreenSteel (→ p. 15)
- ANTIGLISS PRO
- CLEANEFFECT
- AQUAGRIP
- AQUAGRIP
- Système de montage Schmidlin WALL II pour revêtement de 18 ou 25 mm (SIA 181)

# Espace et élégance

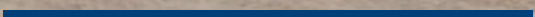

# Schmidlin FLOOR

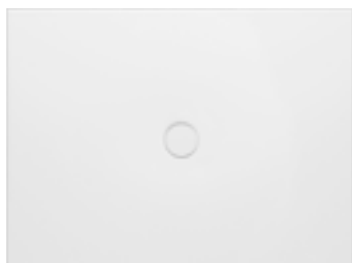

Catégories de couleurs: I, II, III, IV, V (→ p. 159)

Le fond de douche Schmidlin FLOOR procure une sensation d'espace et d'élégance à votre salle de bain. Schmidlin FLOOR s'intègre parfaitement de niveau dans

tout sol en carrelage. Malgré une pente à peine perceptible en direction de l'écoulement central, l'eau s'évacue très rapidement.

## Dimensions en cm (Longueur × largeur × profondeur)

80 × 80 × 2,5	140 × 70 × 2,5
90 × 70 × 2,5	140 × 75 × 2,5
90 × 75 × 2,5	140 × 80 × 2,5
90 × 80 × 2,5	140 × 90 × 2,5
90 × 90 × 2,5	140 × 100 × 2,5
100 × 70 × 2,5	150 × 70 × 2,5
100 × 75 × 2,5	150 × 75 × 2,5
100 × 80 × 2,5	150 × 80 × 2,5
100 × 90 × 2,5	150 × 90 × 2,5
100 × 100 × 2,5	150 × 100 × 2,5
110 × 75 × 2,5	160 × 70 × 2,5
110 × 80 × 2,5	160 × 75 × 2,5
110 × 90 × 2,5	160 × 80 × 2,5
110 × 100 × 2,5	160 × 90 × 2,5
	160 × 100 × 2,5
120 × 70 × 2,5	170 × 75 × 2,5
120 × 75 × 2,5	170 × 80 × 2,5
120 × 80 × 2,5	170 × 90 × 2,5
120 × 90 × 2,5	170 × 100 × 2,5
120 × 100 × 2,5	
120 × 120 × 2,5	180 × 80 × 2,5
130 × 75 × 2,5	180 × 90 × 2,5
130 × 80 × 2,5	180 × 100 × 2,5
130 × 90 × 2,5	
130 × 100 × 2,5	

## Options et accessoires

- GreenSteel (→ p. 15)
- ANTIGLISS PRO
- CLEANEFFECT
- AQUAGRIP
  
- Système de montage OMNIA (SIA 181)
- Support de douche ULTIMO (SIA 181)
- Garniture d'écoulement FLOW 30 / 50

# Esthétique et liberté

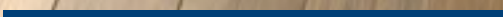

# Schmidlin VIVA



La série Schmidlin VIVA

Catégories de couleurs: I, II, III, IV, V (→ p. 159)

Le fond de douche Schmidlin VIVA est synonyme d'ouverture pour votre salle de bains. Votre regard peut parcourir la pièce sans croiser d'obstacle et rien n'entrave vos mouvements. Schmidlin VIVA s'intègre parfaitement de niveau dans tout sol en carrelage. Malgré une pente à peine perceptible en direction de l'écoulement frontal, l'eau s'évacue très rapidement. Le fond de douche se coordonne harmonieusement avec les baignoires et les lavabos de la série Schmidlin VIVA.

Le fond de douche Schmidlin VIVA est aussi disponible en tant que produit Vario. Vario est une ligne de produits sur mesure, faciles à commander, rapidement livrés et proposés à prix fixes.

 Vario (→ p. 20)

## Dimensions en cm (Longueur x largeur x profondeur)

90 x 90 x 2,5	140 x 80 x 2,5
100 x 80 x 2,5	140 x 90 x 2,5
100 x 90 x 2,5	140 x 100 x 2,5
100 x 100 x 2,5	140 x 120 x 2,5
110 x 80 x 2,5	150 x 90 x 2,5
110 x 90 x 2,5	150 x 100 x 2,5
120 x 80 x 2,5	160 x 80 x 2,5
120 x 90 x 2,5	160 x 90 x 2,5
120 x 100 x 2,5	160 x 100 x 2,5
	160 x 120 x 2,5
130 x 90 x 2,5	170 x 90 x 2,5
130 x 100 x 2,5	
	180 x 90 x 2,5
	180 x 100 x 2,5

## Options et accessoires

- Rebords
- GreenSteel (→ p. 15)
- ANTIGLISS PRO
- CLEANEFFECT
- AQUAGRIP
- Tablier continu émaillé
- VIVA VARIO ou fabrication spéciale
- Système de montage OMNIA (SIA 181)
- Support de douche ULTIMO (SIA 181)
- Garniture d'écoulement FLOW 30 / 50

# Style linéaire





# Schmidlin DELTA



Catégories de couleurs: I, II, III, IV, V (→ p. 159)

Avec ses lignes claires et sobres, le fond de douche Schmidlin DELTA incarne un style raffiné. Schmidlin DELTA s'intègre parfaitement de niveau dans le sol de toute salle de bains. Malgré une pente à peine perceptible en direction de l'écoulement central, l'eau s'évacue rapidement.

Le fond de douche Schmidlin DELTA est aussi disponible en tant que produit Vario, une ligne de produits sur mesure, faciles à commander, rapidement livrés et proposés à prix fixes.

 Vario (→ p. 20)

## Dimensions en cm (Longueur × largeur × profondeur)

80 × 80 × 2,5	120 × 70 × 2,5
90 × 70 × 2,5	120 × 75 × 2,5
90 × 75 × 2,5	120 × 80 × 2,5
90 × 80 × 2,5	120 × 90 × 2,5
90 × 90 × 2,5	120 × 100 × 2,5
100 × 70 × 2,5	130 × 80 × 2,5
100 × 75 × 2,5	130 × 90 × 2,5
100 × 80 × 2,5	130 × 100 × 2,5
100 × 90 × 2,5	140 × 80 × 2,5
100 × 100 × 2,5	140 × 90 × 2,5
110 × 70 × 2,5	140 × 100 × 2,5
110 × 75 × 2,5	
110 × 80 × 2,5	
110 × 90 × 2,5	
110 × 100 × 2,5	

## Options et accessoires

- Rebords
- GreenSteel (→ p. 15)
- ANTIGLISS PRO
- CLEANEFFECT
- AQUAGRIP
- DELTA VARIO ou fabrication spéciale
- Système de montage OMNIA (SIA 181)
- Garniture d'écoulement FLOW 30 / 50

Lignes  
claires





## Receveur de douche Schmidlin CONTURA

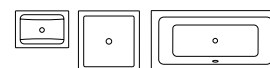
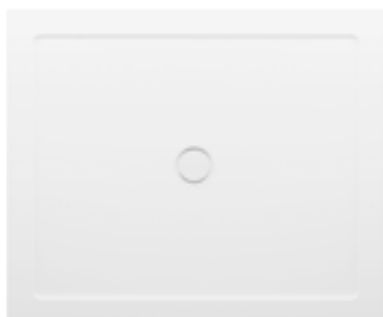

La série Schmidlin CONTURA

Catégories de couleurs: I, II, III, IV, V (→ p. 159)

Schmidlin CONTURA est un receveur de douche extra-plat à écoulement central. Le bord périphérique souligne les contours du fond de douche de façon à les mettre en valeur.

Ce receveur de douche se coordonne harmonieusement avec les lavabos et la baignoire de la série CONTURA.

### Dimensions en cm (Longueur x largeur x profondeur)

90 x 90 x 2  
100 x 90 x 2  
100 x 100 x 2  
120 x 80 x 2  
120 x 90 x 2  
120 x 100 x 2  
140 x 90 x 2  
140 x 100 x 2

### Options et accessoires

- GreenSteel (→ p. 15)
- ANTIGLISS PRO
- CLEANEFFECT
- AQUAGRIP
  
- Système de montage OMNIA (SIA 181)
- Support de douche ULTIMO (SIA 181)
- Système de montage BASIC (SIA 181)
- Garniture d'écoulement FLOW 30 / 50

# Classiques et pratiques



# Receveurs de douche Schmidlin



Dimensions jusqu' à 90 cm



Dimensions de 100 cm à 150 cm

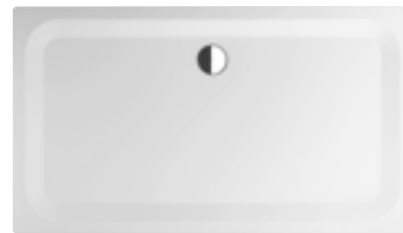

Dimensions dès 160 cm

Nos receveurs de douche de conception classique offrent une liberté quasi totale dans le choix des dimensions. Ils existent en outre en quatre profondeurs différentes: «Extra-plat» (2,5 ou 3,5 cm), «Plat» (6,5 cm), «Profond» (15 cm) et «Extra-profond» (28 cm). Selon la taille du receveur, l'écoulement se trouve dans l'angle, au centre du côté transversal ou au centre du côté longitudinal. Les receveurs de douche extra-plats et profonds peuvent être commandés en option avec un

tablier continu émaillé sur un, deux ou trois côtés. Cette solution permet de vous éviter de fastidieux travaux de carrelage.

Les receveurs de douche extra-plats (2,5 ou 3,5 cm) sont également disponibles en tant que produits Vario. Vario est une ligne de produits sur mesure, faciles à commander, rapidement livrés et proposés à prix fixes.

 Vario ( → p. 20)

Catégories de couleurs: I, II, III, IV, V (→ p. 159)

**Dimensions en cm** (Longueur × largeur × profondeur)

## Extra plat 2,5 / 3,5 cm

70 × 70 × 2,5	100 × 70 × 2,5	115 × 70 × 3,5	150 × 70 × 3,5
75 × 75 × 2,5	100 × 75 × 2,5	115 × 75 × 3,5	150 × 75 × 3,5
	100 × 80 × 2,5	115 × 80 × 3,5	150 × 80 × 3,5
80 × 70 × 2,5	100 × 85 × 2,5	115 × 85 × 3,5	150 × 90 × 3,5
80 × 75 × 2,5	100 × 90 × 2,5	115 × 90 × 3,5	150 × 100 × 3,5
80 × 80 × 3,5	100 × 95 × 2,5	115 × 95 × 3,5	150 × 150 × 3,5
80 × 85 × 2,5	100 × 100 × 2,5	115 × 100 × 3,5	160 × 70 × 3,5
			160 × 75 × 3,5
85 × 70 × 2,5	105 × 70 × 2,5	120 × 70 × 3,5	160 × 80 × 3,5
85 × 75 × 2,5	105 × 75 × 2,5	120 × 75 × 3,5	160 × 90 × 3,5
85 × 80 × 2,5	105 × 80 × 2,5	120 × 80 × 3,5	160 × 100 × 3,5
85 × 85 × 2,5	105 × 85 × 2,5	120 × 85 × 3,5	
	105 × 90 × 2,5	120 × 90 × 3,5	170 × 70 × 3,5
90 × 60 × 2,5	105 × 95 × 2,5	120 × 95 × 3,5	170 × 75 × 3,5
90 × 70 × 2,5	105 × 100 × 2,5	120 × 100 × 3,5	170 × 80 × 3,5
90 × 75 × 2,5		120 × 110 × 3,5	170 × 90 × 3,5
90 × 80 × 2,5	110 × 70 × 3,5	120 × 120 × 3,5	170 × 100 × 3,5
90 × 85 × 2,5	110 × 75 × 3,5		
90 × 90 × 2,5	110 × 80 × 3,5	130 × 70 × 3,5	180 × 80 × 3,5
90 × 95 × 2,5	110 × 85 × 3,5	130 × 75 × 3,5	180 × 90 × 3,5
	110 × 90 × 3,5	130 × 80 × 3,5	180 × 100 × 3,5
95 × 70 × 2,5	110 × 95 × 3,5	130 × 90 × 3,5	190 × 90 × 3,5
95 × 75 × 2,5	110 × 100 × 3,5	130 × 100 × 3,5	
95 × 80 × 2,5	110 × 110 × 3,5	130 × 130 × 3,5	200 × 90 × 3,5
95 × 85 × 2,5			
95 × 90 × 2,5		140 × 70 × 3,5	
95 × 95 × 2,5		140 × 75 × 3,5	
		140 × 80 × 3,5	
		140 × 90 × 3,5	
		140 × 100 × 3,5	
		140 × 140 × 3,5	



Dimensions jusqu' à 90 cm



Dimensions de 100 cm à 150 cm



Dimensions dès 160 cm

Catégories de couleurs: I, II, III, IV, V (→ p. 159)

**Dimensions en cm** (Longueur × largeur × profondeur)

**Plat 6,5 cm**

70 × 70 × 6,5	95 × 90 × 6,5	120 × 70 × 6,5
75 × 75 × 6,5	95 × 95 × 6,5	120 × 75 × 6,5
80 × 70 × 6,5	100 × 70 × 6,5	120 × 80 × 6,5
80 × 75 × 6,5	100 × 75 × 6,5	120 × 85 × 6,5
80 × 80 × 6,5	100 × 80 × 6,5	120 × 90 × 6,5
80 × 85 × 6,5	100 × 85 × 6,5	120 × 95 × 6,5
85 × 70 × 6,5	100 × 90 × 6,5	120 × 100 × 6,5
85 × 75 × 6,5	100 × 95 × 6,5	120 × 110 × 6,5
85 × 80 × 6,5	100 × 100 × 6,5	120 × 120 × 6,5
85 × 85 × 6,5	105 × 70 × 6,5	130 × 80 × 6,5
90 × 60 × 6,5	105 × 75 × 6,5	130 × 90 × 6,5
90 × 70 × 6,5	105 × 80 × 6,5	130 × 100 × 6,5
90 × 75 × 6,5	105 × 85 × 6,5	130 × 130 × 6,5
90 × 80 × 6,5	105 × 90 × 6,5	140 × 70 × 6,5
90 × 85 × 6,5	105 × 95 × 6,5	140 × 75 × 6,5
90 × 90 × 6,5	105 × 100 × 6,5	140 × 80 × 6,5
90 × 95 × 6,5	110 × 70 × 6,5	140 × 90 × 6,5
95 × 70 × 6,5	110 × 75 × 6,5	140 × 100 × 6,5
95 × 75 × 6,5	110 × 80 × 6,5	150 × 70 × 6,5
95 × 80 × 6,5	110 × 85 × 6,5	150 × 75 × 6,5
95 × 85 × 6,5	110 × 90 × 6,5	150 × 80 × 6,5
	110 × 95 × 6,5	150 × 90 × 6,5
	110 × 100 × 6,5	150 × 100 × 6,5
	110 × 110 × 6,5	160 × 70 × 6,5
	115 × 70 × 6,5	160 × 75 × 6,5
	115 × 75 × 6,5	160 × 80 × 6,5
	115 × 80 × 6,5	160 × 90 × 6,5
	115 × 85 × 6,5	160 × 100 × 6,5
	115 × 90 × 6,5	170 × 70 × 6,5
	115 × 95 × 6,5	170 × 75 × 6,5
	115 × 100 × 6,5	170 × 80 × 6,5
		170 × 90 × 6,5
		170 × 100 × 6,5
		180 × 80 × 6,5
		180 × 90 × 6,5
		180 × 100 × 6,5



Dimensions jusqu' à 90 cm



Dimensions de 100 cm à 120 cm

Catégories de couleurs: I, II, III, IV, V (→ p. 159)

---

**Dimensions en cm** (Longueur × largeur × profondeur)**Profond 15 cm**

70 × 70 × 15

75 × 75 × 15

80 × 70 × 15

80 × 75 × 15

80 × 80 × 15

90 × 60 × 15

90 × 70 × 15

90 × 75 × 15

90 × 80 × 15

90 × 90 × 15

100 × 70 × 15

100 × 75 × 15

100 × 80 × 15

100 × 90 × 15

100 × 100 × 15

110 × 80 × 15

110 × 90 × 15

120 × 70 × 15

120 × 75 × 15

120 × 80 × 15

120 × 90 × 15

120 × 100 × 15

**Extra profond 28 cm**

80 × 80 × 28

90 × 75 × 28

90 × 90 × 28

100 × 80 × 28

100 × 100 × 28

120 × 80 × 28

---

**Options et accessoires**

- Rebords
- GreenSteel (→ p. 15)
- ANTIGLISS PRO
- CLEANEFFECT
- AQUAGRIP
- Tablier continu émaillé
- Receveurs de douche extra plat VARIO ou fabrication spéciale
- Système de montage BASIC (SIA 181)
- Système de montage OMNIA (SIA 181)
- Support de douche ULTIMO (SIA 181)

---

**Indications**

- Receveurs de douche «extra plat» (2,5 resp. 3,5 cm) et «plat» (6,5 cm) : trou d'écoulement ø 90 mm.
- Receveurs de douche «profond» (15 cm) et «extra profond» (28 cm) : trou d'écoulement ø 52 mm.
- Receveurs de douche «extra profond» (28 cm): avec trop-plein.

# Fluidité des formes





# Schmidlin ECK



symétrique



asymétrique

Catégories de couleurs: I, II, III, IV, V (→ p. 159)

Schmidlin ECK s'intègre parfaitement à votre coin douche pour le mettre en valeur. Proposé en version symétrique ou asymétrique, ce receveur de douche

d'angle est disponible en option avec un tablier émaillé sans joints. Cette solution permet de vous éviter de fastidieux travaux de carrelage.

## Dimensions en cm (Longueur × largeur × profondeur)

80 x 80 x 3,5	80 x 80 x 6,5
90 x 75 x 3,5 *	90 x 75 x 6,5 *
90 x 80 x 3,5 *	90 x 80 x 6,5 *
90 x 90 x 3,5	90 x 90 x 6,5
100 x 80 x 3,5 *	100 x 80 x 6,5 *
100 x 90 x 3,5 *	100 x 90 x 6,5 *
100 x 100 x 3,5	100 x 100 x 6,5
120 x 80 x 3,5 *	120 x 80 x 6,5 *
120 x 90 x 3,5 *	120 x 90 x 6,5 *

\* Exécution gauche et droite

80 x 80 x 15
90 x 90 x 15

## Options et accessoires pour ECK et CARO

- Rebords
- GreenSteel (→ p. 15)
- ANTIGLISS PRO
- CLEANEFFECT
- AQUAGRIP
- Tablier continu émaillé
  
- Système de montage BASIC (SIA 181)
- Système de montage OMNIA (SIA 181)

## Indications

- Receveurs de douche «extra plat» (3,5 cm) et «plat» (6,5 cm) : trou d'écoulement ø90 mm.
- Receveurs de douche «profond» (15 cm) et «extra profond» (28 cm) : trou d'écoulement ø52 mm.

# Schmidlin CARO



Catégories de couleurs: I, II, III, IV, V (→ p. 159)

## Dimensions en cm (Longueur × largeur × profondeur)

80 x 80 x 3,5
90 x 90 x 3,5
100 x 100 x 3,5



## Receveurs de douche Schmidlin avec tablier continu en acier émaillé

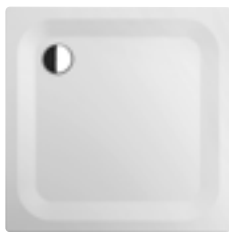

Receveurs de douche Schmidlin  
extra plat, plat, profond



Schmidlin ECK  
extra plat, plat

Catégories de couleurs: I, II, III, IV, V (→ p. 159)

Les receveurs de douche Schmidlin avec un tablier continu en acier émaillé sur un, deux ou trois côtés. Cette solution astucieuse vous permet d'éviter de fastidieux travaux de carrelage si vous installez le receveur de douche dans le cadre d'une rénovation.

- Tablier continu en acier émaillé sur un, deux ou trois côtés.
- Disponible en différentes tailles de receveurs de douche extra-plat (2,5 / 3,5 cm), plat (6,5 cm), profond (15 cm) ou receveur de douche d'angle ECK extra plat (3,5 cm) et plat (6,5 cm).
- Disponible en différentes hauteurs.

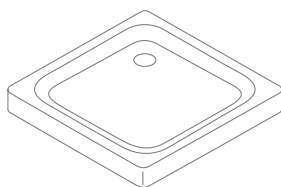

Hauteur de tablier: selon le modèle  
5 – 25 cm

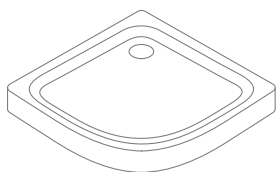

Hauteur de tablier: selon le modèle  
5 – 10 cm



## Schmidlin VIVA avec tablier continu en acier émaillé



La série Schmidlin VIVA

Catégories de couleurs: I, II, III, IV, V (→ p. 159)

Le fond de douche VIVA, avec son design doux et moderne et son tablier continu en acier émaillé de 5 cm, permet de choisir pratiquement n'importe quelle taille. Cette solution astucieuse vous permet d'éviter de fastidieux travaux de carrelage si vous installez le receveur de douche dans le cadre d'une rénovation.

- Tablier continu en acier émaillé sur quatre côtés.
- Disponible en différentes tailles de fond de douche VIVA (→ p. 140)  
(sauf 160 × 120 cm, 180 × 90 cm, 180 × 100 cm)

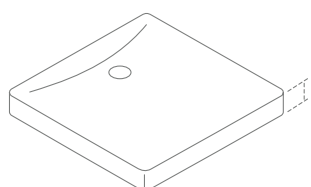

Hauteur de tablier: 5 cm



# Options et accessoires







# Schmidlin catégories de couleurs

Catégorie de couleur		Code de référence	Baignoires Receveurs et fonds de douche	Baignoires en pose libre
<b>I</b>	blanc alpin (couleur standard)	001	●	●
<b>II</b>	blanc alpin mat	058	●	●
	noir mat	003	●	●
<b>III</b>	manhattan	033	●	
	whisper-bleu	040	●	
	égée	048	●	
	pergamon	043	●	
	natura	010	●	
	beige bahama	011	●	
	sunset	034	●	
<b>IV</b>	noir	002	●	
	rose-perle	038	●	
	caramel	032	●	
	greenwich	046	●	
	calypso	047	●	
	bermuda-bleu	031	●	
	vert mousse	012	●	

Catégorie de couleur		Code de référence	Receveurs et fonds de douche
<b>V</b>	gris clair mat	060	●
	dust mat	068	●
	silver mat	067	●
	cashmere mat	069	●
	stone mat	070	●
	graphite mat	066	●
	gris foncé mat	061	●
	anthracite mat	062	●
	cream mat	076	●
	beige clair mat	065	●
	beige mat	064	●
	greige mat	073	●
	hazel mat	071	●
taupe mat	075	●	
brun mat	063	●	

↗ Commander des échantillons de couleurs





## Rebords Schmidlin

---

Une solution hygiénique d'avantgarde que vous ne trouverez que dans les baignoires et receveurs de douche en acier Schmidlin: le rebord Schmidlin. Le rebord Schmidlin émaillé est rehaussé de 3 cm. Recouvert de moitié par le carrelage mural, il garantit un raccordement mural totalement étanche, sans joints de silicone. Avec un rebord le raccordement entre le mur et le bord de la baignoire reste étanche et ne nécessite pas d'entretien. Plus besoin de joints moisiss, inesthétiques ou décolorés.

### Les avantages

- totalement étanche
- pas de joints en silicone
- hygiénique
- facile d'entretien
- solution durable
- 30 ans de garantie

---

➤ Rebords Schmidlin





Les baignoires Schmidlin peuvent être fabriquées avec des rebords à un, deux ou trois côtés. Elles sont également proposées avec des rebords partiels. Les receveurs de douche Schmidlin sont aussi disponibles avec des rebords sur les quatre côtés.

#### Rebords disponibles pour baignoires

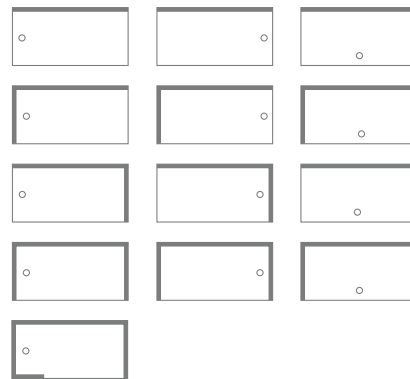

#### Rebords disponible pour fond de douche VIVA et DELTA

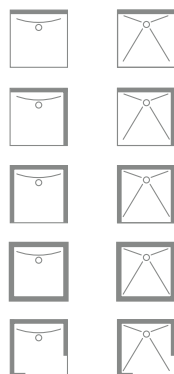

#### Rebords disponibles pour receveurs de douche

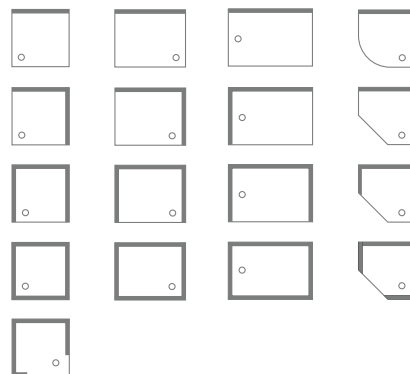



## Schmidlin ANTIGLISS PRO

---

Schmidlin ANTIGLISS PRO vous empêche de glisser ou de dérapier dans tous les fonds de douche, receveurs de douche et dans la partie douche des baignoires. Composé d'incrustations de sable quartzeux, il est aussi extrêmement robuste et durable. Schmidlin ANTIGLISS PRO est la solution idéale pour tous ceux qui accordent autant d'importance à la sécurité qu'à l'hygiène. Peut être combiné avec Schmidlin CLEANEFFECT.

---



## Schmidlin AQUAGRIP

---

Schmidlin AQUAGRIP vous offre un maintien fiable lors des douches et des bains. Notre nouveau traitement antidérapant est pratiquement invisible et à peine perceptible à l'état sec. Ce n'est que lorsque vous marchez sur la surface mouillée que son effet antidérapant est perceptible et vous offre la sécurité lors des douches et des bains. Schmidlin AQUAGRIP est durable et se nettoie facilement. Disponible uniquement pour la couleur blanc edelweiss. Ne peut pas être combiné avec Schmidlin CLEANEFFECT.

---



## Schmidlin CLEANEFFECT

---

Schmidlin CLEANEFFECT est un traitement anti-calcaire et anti-saleté. Ce revêtement polymère transparent empêche la fixation des particules qui sont simplement évacuées par l'eau. Lavabos, baignoires et receveurs de douche sont ainsi rapides et faciles à nettoyer.

---



KOMBI



SAFE



CONTURA



SITZ

## Poignées Schmidlin

---

Nos poignées de baignoire chromées sont esthétiques, robustes et sûres. La plupart de nos baignoires peuvent en être équipées.

---



## Accessoires magnétiques



## Coussin pour baignoire Schmidlin RELAX

---

Ce coussin polyvalent de forme ergonomique vous procure encore plus de confort dans nos baignoires. Tête, nuque, bras ou pieds: ce coussin offre un soutien très agréable. Grâce à son aimant intégré, il se fixe dans

toutes les baignoires en acier émaillé et ne glisse pas. Sa souplesse lui permet de s'adapter à toutes les formes de baignoires.

Dimensions: 33 x 11,5 cm

Couleur: noir

---

# Accessoires magnétiques

## Schmidlin ELEMENT

---

Stables et rapides à monter, nos accessoires magnétiques s'avèrent très pratiques dans la salle de bains. Tous les produits de la série Schmidlin ELEMENT offrent un maintien optimal sur nos lavabos et baignoires en acier émaillé. Ils ne risquent pas de se renverser et restent parfaitement en place. Pour nettoyer ou pour déplacer les accessoires, il est possible de les soulever sans effort et sans faire de rayures.

---



### Schmidlin ELEMENT Porte-serviette

---

Sobre et de qualité, le porte-serviette magnétique constitue une solution simple et fiable, adaptée à nos baignoires murales ou à pose libre. Au choix chromé ou anodisé anthracite.

---



### Schmidlin ELEMENT Bougeoir

---

Pour les moments romantiques: le bougeoir magnétique au design sobre assure un parfait maintien des bougies sur le bord de la baignoire. Adapté aux lavabos et aux baignoires en acier-titane émaillé. Disponible en chrome ou en noir mat.

Pour bougies à réchaud d'un diamètre de 6 cm.

---





## Support de baignoire Schmidlin ELEMENT

---

Ce support de baignoire magnétique est l'accessoire idéal pour qui aime se détendre dans son bain avec un peu de lecture ou de divertissement. Fabriqué en Suisse centrale, ce support en chêne massif huilé intègre une rainure, permettant d'y installer un support en toute sécurité, ainsi que deux emplacements pour boissons. Le support de baignoire Schmidlin ELEMENT existe en deux longueurs: 75 cm et 90 cm. Adapté aux baignoires en acier-titane émaillé.

---



### Échelle porte-serviettes Schmidlin FRAME



La série Schmidlin FRAME

---

Si vous aimez le minimalisme, vous apprécierez l'échelle porte-serviettes Schmidlin FRAME: revêtue de sa discrète parure noire, elle s'appuie nonchalamment au mur.

L'échelle porte-serviettes se marie harmonieusement avec le lavabo Schmidlin DUETT FRAME et la baignoire Schmidlin RIVA FRAME.

Dimensions: 52 × 162 × 2 cm

---

## Arrivée d'eau



### Schmidlin SPLASH

---

Arrivée d'eau en cascade, chromée. Convient pour de nombreuses baignoires Schmidlin. (Cf. table, page 172).  
Puissance d'arrivée: max. 26 l/min.

---

## Mitigeur électronique



### Schmidlin TOUCH CONTROL

---

Mitigeur électronique pour le remplissage de la baignoire. Trois réglages de remplissage et de température distincts peuvent être mémorisés. Un perçage spécifique peut être réalisé pour le montage du mitigeur sur le rebord de la baignoire.

Pour les garnitures d'écoulement et trop-plein Viega Multiplex Trio, Viega Rotaplex Trio, Schmidlin SPRING 50, Schmidlin SPRING 90 et Schmidlin SPLASH.

Raccordement secteur: 110-240 V AC / 50-60 Hz.

---

# Garnitures d'écoulement et trop-plein



## Viega Multiplex

---

Garniture d'écoulement et trop-plein pour écoulement 52 mm. Capacité d'écoulement: 0,85 l/s. Livrable séparément: set de finition chromé, blanc, noir mat, velour-chromé ou inox/brossé.

---



## Viega Rotaplex

---

Garniture d'écoulement et trop-plein pour écoulement 90 mm. Capacité d'écoulement: 1,25 l/s. Livrable séparément: set de finition chromé ou noir mat.

---



## Schmidlin HIGH FIVE

---

La garniture d'écoulement et trop-plein Schmidlin HIGH FIVE permet un niveau d'eau de 5 cm de plus qu'une garniture traditionnelle. Pour se baigner de manière encore plus confortable même dans les petites baignoires. Schmidlin HIGH FIVE 52: pour de nombreuses baignoires Schmidlin avec écoulement 52 mm. (Cf. table, page 172). Schmidlin HIGH FIVE 90: pour de nombreuses baignoires Schmidlin avec écoulement 90 mm. (Cf. table, page 172).

---

# Garnitures d'écoulement et trop-plein avec arrivée d'eau



## Viega Multiplex Trio

Garniture d'écoulement et trop-plein avec arrivée d'eau (pour écoulement 52 mm). Capacité d'écoulement: 0,85 l/s. Puissance d'arrivée: 23 l/min à une pression d'écoulement de 3 bars.

Livable séparément: set de finition chromé, blanc, noir mat ou inox/brossé.



## Viega Rotaplex Trio

Garniture d'écoulement et trop-plein avec arrivée d'eau (pour écoulement 90 mm). Capacité d'écoulement: 1,25 l/s. Puissance d'arrivée: 23 l/min à une pression d'écoulement de 3 bars.

Livable séparément: set de finition chromé, noir mat ou inox/brossé.



## Schmidlin HIGH FIVE TRIO

La garniture d'écoulement et trop-plein avec arrivée d'eau intégrée permet un niveau d'eau de 5 cm de plus qu'une garniture traditionnelle.

Pour se baigner encore plus confortablement, même dans les petites baignoires.

Schmidlin HIGH FIVE 52 TRIO: pour de nombreuses baignoires Schmidlin avec écoulement 52 mm (Cf. table, page 172).

Schmidlin HIGH FIVE 90 TRIO: pour de nombreuses baignoires Schmidlin avec écoulement 90 mm (Cf. table, page 172).



## Schmidlin SPRING 50

Garniture d'écoulement et trop-plein avec arrivée d'eau en fontaine intégrée, chromés. Particulièrement confortable et silencieux. Convient pour toutes les baignoires Schmidlin avec un écoulement de 52 mm. Capacité d'écoulement: 0,85 l/s. Puissance d'arrivée: 24 l/min à une pression d'écoulement de 3 bars.

## Schmidlin SPRING 90

Garniture d'écoulement et trop-plein avec arrivée d'eau en fontaine intégrée, chromés. Particulièrement confortable et silencieux. Convient pour toutes les baignoires Schmidlin avec un écoulement de 90 mm. Capacité d'écoulement: 1 l/s. Puissance d'arrivée: 24 l/min à une pression d'écoulement de 3 bars.

	Garnitures d'écoulement et trop-plein					Garnitures d'écoulement et trop-plein avec arrivée d'eau						Arrivée d'eau	Mitigeur électronique
	Multi-plex	Rota-plex	HIGH FIVE 52	HIGH FIVE 90	Push Control	Multi-plex Trio	Rota-plex Trio	HIGH FIVE 52 TRIO	HIGH FIVE 90 TRIO	SPRING 50	SPRING 90	SPLASH	TOUCH CONTROL
AMENA	●		●			●		●		●		●	●
ARIA 50 (VARIO)	●		●			●		●		●		●	●
BAMBINO	●		●			●		●		●		●	●
CANTO	●		●			●		●		●		●	●
CLASSIC XL	●		●			●		●		●		●	●
CONTURA COMFORT	●		●			●		●		●		●	●
CONTURA DUO	●		●			●		●		●		●	●
CUBIC		●		●			●		●		●	●	●
DUETT (VARIO)	●		●			●		●		●		●	●
ELLA	●		●			●		●		●		●	●
ELLA OVAL	●		●			●		●		●		●	●
ELLA OVAL SHAPE	●		●			●		●		●		●	●
FINO	●		●			●		●		●		●	●
FLAIR	●		●			●		●		●		●	●
FLAIR SHAPE	●		●		●	●		●		●		○	●
FORM	●		●			●		●		●		●	●
FREE	●		●			●		●		●		●	●
HOME OVAL		●		●			●		●		●	●	●
KINDERWANNE	●		●			●		●		●		●	●
KOMBI	●		●			●		●		●		●	●
KOMBINET	●		●			●		●		●		●	●
LOFT													
LUNA	●									●		●	●
MINI	●		●			●		●		●		●	●
NORM CLASSIC (VARIO)	●		●			●		●		●		●	●
OCEAN (VARIO)	●		●			●		●		●		●	●
OCEAN LOWLINE	●		●			●		●		●		●	●
ONA	●		●			●		●		●		●	●
POOL CORNER		●									●	●	●
PURISTA	●		●			●		●		●		●	●
RIVA	●		●			●		●		●		●	●
RIVA FRAME													
ROMA													
SELLA SHAPE	●		●		●	●		●		●		○	●
SELLA SHAPE FRONT	●		●		●	●		●		●		○	●
SELLA SHAPE LEFT	●		●		●	●		●		●		○	●
SELLA SHAPE RIGHT	●		●		●	●		●		●		○	●
SITZ	●		●			●		●		●		●	●
SOLA	●		●			●		●		●		●	●
STARLET	●		●		●	●		●		●		●	●
STARLET SHAPE	●		●		●	●		●		●		○	●
STARLET SHAPE FRONT	●		●		●	●		●		●		○	●
STARLET SHAPE LEFT	●		●		●	●		●		●		○	●
STARLET SHAPE RIGHT	●		●		●	●		●		●		○	●
SUPERKOMBI	●		●			●		●		●		●	●
VELA	●		●			●		●		●		●	●
VIVA	●		●			●		●		●		●	●
VIVA X	●		●			●		●		●		●	●
VIVA SHAPE	●		●		●	●		●		●		●	●

● Disponibles ○ Sur demande

# Garnitures d'écoulement



## Viega Domoplex

Garniture d'écoulement pour receveurs de douche avec un écoulement de 52 mm. Capacité d'écoulement: 0,53 l/s.  
Livrablé séparément: set de finition chromé.



## Viega Tempoplex

Garniture d'écoulement pour receveurs de douche avec un écoulement de 90 mm. Capacité d'écoulement: 0,64 l/s.  
Livrablé séparément: set de finition chromé.



## Viega Tempoplex 60mm

Garniture d'écoulement pour receveurs de douche avec un écoulement de 90 mm, pour construire à partir du sol extrêmement bas. Garde d'eau 30 mm. Capacité d'écoulement: 0,5 l/s.  
Livrablé séparément: set de finition chromé.



## Schmidlin FLOW 50

La nouvelle garniture d'écoulement avec 50 mm de garde d'eau, spécialement développée pour nos fonds de douche Schmidlin FLOOR et VIVA ainsi que pour les receveurs de douche plats et extra-plats. Capacité d'écoulement: 0,55 litre/s.  
Livrablé séparément: couvercle assorti émaillé ou en matière plastique (chromée ou blanche).  
Garniture d'écoulement



## Schmidlin FLOW 30

La nouvelle garniture d'écoulement avec 30 mm de garde d'eau, spécialement développée pour nos fonds de douche Schmidlin FLOOR et VIVA ainsi que pour les receveurs de douche plats et extra-plats. Capacité d'écoulement: 0,55 litre/s.  
Livrablé séparément: couvercle assorti émaillé ou en matière plastique (chromée ou blanche).



## Schmidlin VERTICAL

Pour le vidage vertical de receveurs de douche avec un écoulement de 90 mm. Construire à partir du sol: 6,5 cm. Capacité d'écoulement: 0,53 l/s.  
Livrablé séparément: couvercle assorti émaillé ou en matière plastique (chromée ou blanche).

# Systemes de montage Schmidlin

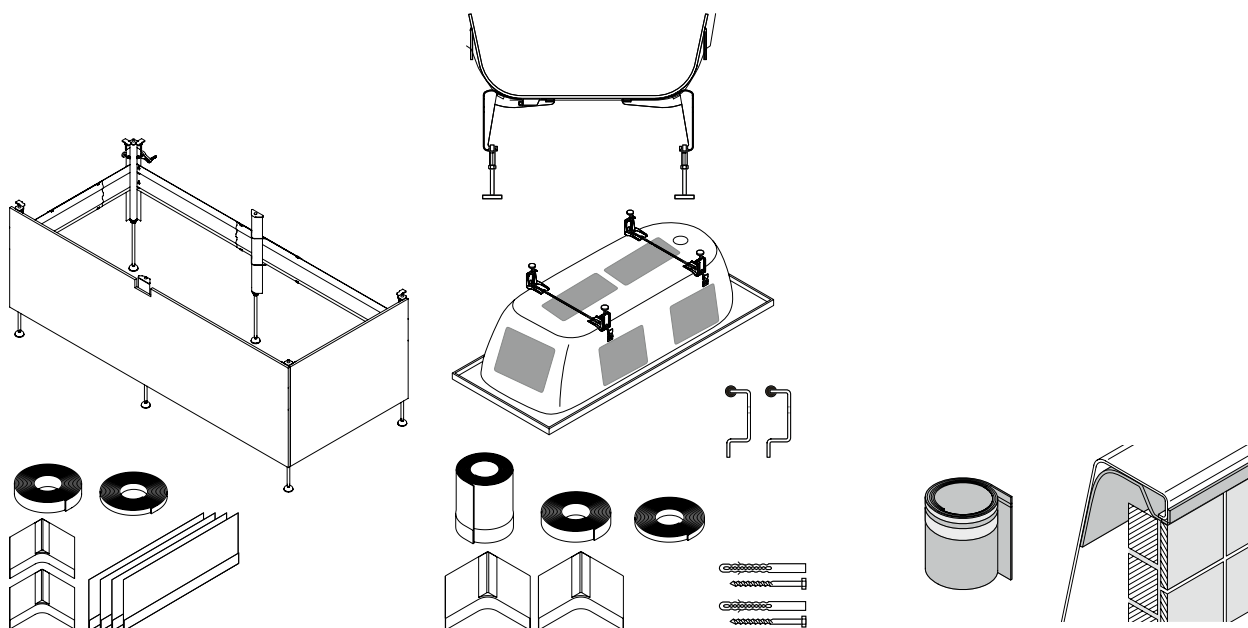

## Support de baignoire Schmidlin INFINITY (SIA 181)

Grâce au support de baignoire Schmidlin INFINITY, unique en son genre, vous bénéficiez d'une souplesse maximale lors de la pose. La hauteur, la largeur et la longueur sont réglables selon vos besoins. Vous gagnez ainsi un temps précieux lors du montage. Nos baignoires et le support de baignoire sont coordonnés: leur combinaison permet de répondre aux exigences supérieures de la norme SIA 181 «Protection contre le bruit dans le bâtiment».

Le support de baignoire est également fourni avec INFINITY une set de bande d'étanchéité. Pour un parement simple, nous recommandons notre INFINITY BOARD.

## Set de pieds pour baignoires Schmidlin (SIA 181)

Schmidlin vous facilite l'installation de votre baignoire grâce à un set de pieds pour baignoires coordonné. Leur combinaison permet de répondre aux exigences accrues de la norme SIA 181 «Protection contre le bruit dans le bâtiment».

Le set de pieds pour baignoires est également fourni avec une set de bande d'étanchéité.

## Bande de murage Schmidlin (SIA 181)

Permet de désolidariser la baignoire du mur.



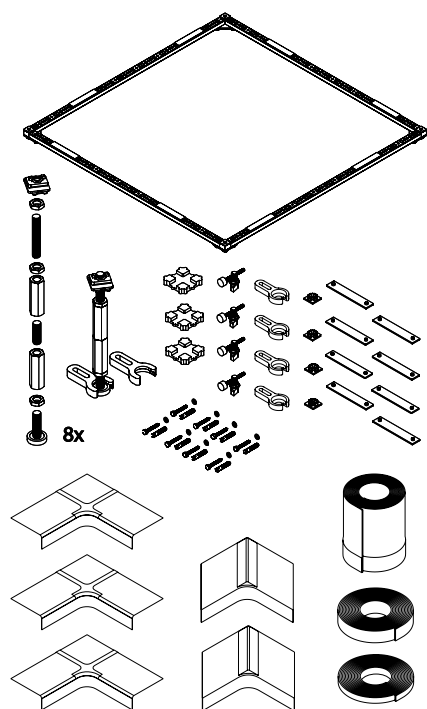

## Système de montage pour fonds et receveurs de douche Schmidlin OMNIA et OMNIA VARIO (SIA 181)

Les systèmes de montage Schmidlin OMNIA et OMNIA VARIO facilitent l'installation des receveurs et fonds de douche. Le système de montage est disponible en deux versions: en taille fixe coordonnée ou avec un cadre de montage à recouper. Cette solution permet une découpe aisée au moment de la pose.

Ce système de montage personnalisé est compatible avec tous les receveurs et fonds de douche Schmidlin: leur combinaison répond aux exigences accrues de la norme SIA 181 «Protection contre le bruit dans le bâtiment».

Hauteur de montage 4,5 - 33 cm.  
Les systèmes de montage sont également disponibles avec une bande d'étanchéité.

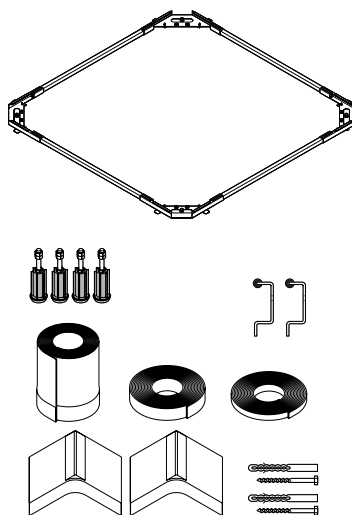

## Système de montage pour receveurs de douche Schmidlin BASIC (SIA 181)

Schmidlin vous facilite l'installation de votre receveur de douche grâce à un cadre de montage et des pieds formant un système coordonné. Leur combinaison permet de répondre aux exigences accrues de la norme SIA 181 «Protection contre le bruit dans le bâtiment».

Le système de montage BASIC est également fourni avec une bande d'étanchéité.

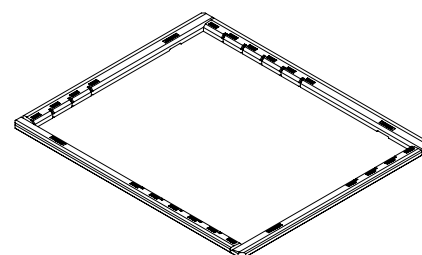

## Support de douche Schmidlin ULTIMO (SIA 181)

Grâce au support de douche Schmidlin ULTIMO, les receveurs et fonds de douche peuvent être posés directement sur la chape, de manière simple, rapide et économique. Les éléments en polystyrène expansé (PSE) compris dans le kit se découpent sur place. Ce support de douche universel et flexible vous permet de vous adapter à toutes les situations.

# Entretien et garantie



## Nettoyant émail Schmidlin

---

Le nettoyant émail permet d'éliminer facilement les dépôts de calcaire, les traces de saleté et les taches. Ce produit écologique et sans acide est efficace tout en protégeant les surfaces en acier émaillé.

Tube de 200 ml



## Chiffon de séchage Schmidlin

---

Le chiffon de séchage Schmidlin est adapté au séchage des baignoires, receveurs de douche et lavabos en acier-titane émaillé. Particulièrement doux et absorbant, il sèche et fait briller la surface en quelques secondes. Grâce à ses fibres synthétiques spécialement traitées, ce chiffon possède une grande capacité d'absorption et permet ainsi de sécher de façon simple et rapide les surfaces en acier-titane émaillé.

Dimensions: env. 39 × 39 cm

Composition: 80% polyester, 20% polyamide

Conseil d'entretien: lavable jusqu'à 60 °C

## Entretien

---

L'émail est du verre. Il doit donc être traité en tant que tel. Bien rincer toutes les surfaces émaillées avec de l'eau puis les sécher avec un chiffon doux et absorbant. Enlever les légères salissures avec un produit de nettoyage doux (produit vaisselle ou nettoyant pour vitres par exemple). Laisser brièvement agir le produit de nettoyage si les salissures sont plus tenaces. Bien rincer avec de l'eau puis sécher avec un chiffon doux et absorbant. Eviter les produits de nettoyage abrasifs, agressifs ou contenant des acides.

---

## Garantie

---

Nous accordons 30 ans de garantie de fabrication pour toutes les baignoires, receveurs de douche, fonds de douche et lavabos Schmidlin. Pour nos systèmes Whirl nous accordons 2 ans de garantie et pour nos urinoirs 5 ans.

---

# Prendre un bain

Schmidlin RIVA  
FRAME 36



Schmidlin ELLA  
OVAL SHAPE 38



Schmidlin VIVA  
SHAPE 40



Schmidlin FLAIR  
SHAPE 42



Schmidlin LOFT  
44



Schmidlin SELLA  
SHAPE 46



Schmidlin SELLA  
SHAPE FRONT 48



Schmidlin SELLA  
SHAPE LEFT 51



Schmidlin SELLA  
SHAPE RIGHT 50



Schmidlin STARLET  
SHAPE 52



Schmidlin STARLET  
SHAPE FRONT 54



Schmidlin STARLET  
SHAPE LEFT 57



Schmidlin STARLET  
SHAPE RIGHT 56



Schmidlin ROMA  
58



Schmidlin ARIA 50  
60



Schmidlin ELLA  
62



Schmidlin AMENA  
64



Schmidlin ONA  
66



Schmidlin VIVA  
68



Schmidlin VIVA X  
70



Schmidlin RIVA  
72



Schmidlin CUBIC  
74



Schmidlin  
CONTURA DUO 77



Schmidlin CONTURA  
COMFORT 76



Schmidlin PURISTA  
78



Schmidlin FREE  
80



Schmidlin DUETT  
82



Schmidlin SOLA  
84



Schmidlin NORM  
CLASSIC 86



Schmidlin FORM  
88



Schmidlin CLASSIC XL  
89



Schmidlin VELA  
90



Schmidlin OCEAN  
92



Schmidlin OCEAN  
LOWLINE 93



Schmidlin KOMBI  
94



Schmidlin  
SUPERKOMBI 94



## Prendre une douche

Schmidlin KOMBINET  
95



Schmidlin FINO  
107



Schmidlin WALL II  
136



Schmidlin ELLA OVAL  
96



Schmidlin VELA  
108



Schmidlin FLOOR  
138



Schmidlin STARLET  
98



Schmidlin LUNA  
110



Schmidlin VIVA  
140, 154



Schmidlin FLAIR  
99



Schmidlin  
BAMBINO 112



Schmidlin DELTA  
142



Schmidlin HOME  
OVAL 100



Schmidlin  
112



Schmidlin CONTURA  
144

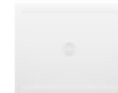

Schmidlin CANTO  
102



Schmidlin MINI  
113



Schmidlin Receveur  
de douche 146, 152



Schmidlin VELA  
104



Schmidlin  
KINDERWANNE 113



Schmidlin ECK  
150, 153



Schmidlin POOL  
CORNER 106



Schmidlin CARO  
151



# Les séries Schmidlin

## La série CONTURA



Lavabo  
CONTURA  
Catalogue lavabos p. 72



Baignoires  
CONTURA DUO  
Pages 77



CONTURA COMFORT  
Pages 76

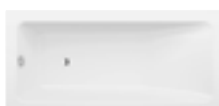

Receveur de douche  
CONTURA  
Page 144

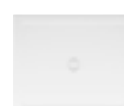

## La série VIVA



Lavabo  
VIVA  
Catalogue lavabos p. 68



Baignoires  
VIVA SHAPE  
Page 40



VIVA, VIVA X  
Pages 68 – 70



Fond de douche  
VIVA  
Pages 140, 154



## La série DUETT



Lavabo  
DUETT  
Catalogue lavabos p. 62



Baignoire  
DUETT  
Page 82



## La série LOFT



Lavabo  
LOFT  
Catalogue lavabos p. 32



Baignoire  
LOFT  
Page 44



## La série FRAME



Lavabo  
LOTUS FRAME  
Catalogue lavabos p. 34



Lavabo  
ORBIS MINI FRAME  
Catalogue lavabos p. 40



Lavabo  
DUETT FRAME  
Catalogue lavabos p. 42



Baignoire  
RIVA FRAME  
Page 36



Lavabo  
MERO FRAME  
Catalogue lavabos p. 36

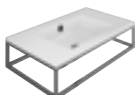

Lavabo  
MERO MINI FRAME  
Catalogue lavabos p. 38

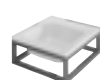

## Nos catalogues et brochures

(imprimés ou numériques : [www.schmidlin.ch](http://www.schmidlin.ch))



Schmidlin  
**individually swiss made**  
Catalogue image

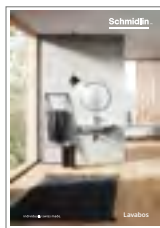

Schmidlin  
**Lavabos**  
Catalogue de produits  
lavabos



➤ Downloads  
Catalogue et prospectus  
Schmidlin



Schmidlin  
**Rebords**  
Durablement étanche  
et sans entretien

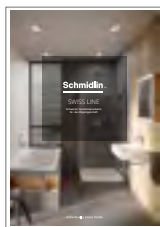

Schmidlin  
**SWISS LINE**  
Produits suisses de qualité  
pour les affaires d'objet

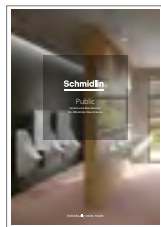

Schmidlin  
**Public**  
Urinoirs et lavabos  
pour sanitaires publics

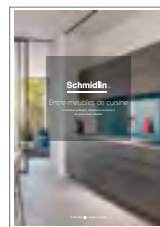

Schmidlin  
**Entre-meubles  
de cuisine**  
La solution pratique,  
robuste et sur mesure  
en acier-titane émaillé



Schmidlin  
**Produits sur mesure**  
Baignoires, receveurs de  
douche, fonds de douche  
et lavabos personnalisés

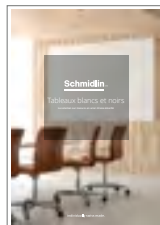

Schmidlin  
**Tableaux blancs et noirs**  
La solution sur mesure en  
acier-titane émaillé



Schmidlin  
**INFINITY**  
Le support de  
baignoire flexible



Schmidlin  
**Couleurs**  
Échantillons de couleurs  
classes de couleurs I – VI

Nos articles sont exclusivement distribués par les grossistes de la branche sanitaires.  
Toutes modifications réservées. Les produits peuvent être différents par rapport aux illustrations.  
Nous déclinons toutes responsabilités en cas d'erreurs d'impressions, indications techniques ou  
illustrations incorrectes.

© 2024, Wilhelm Schmidlin AG, CH-6414 Oberarth

**Schmidlin**<sup>TM</sup>

---

Wilhelm Schmidlin AG  
Gotthardstrasse 51  
CH-6414 Oberarth

Fon +41 41 859 00 60  
info@schmidlin.ch  
www.schmidlin.ch



➤ [schmidlin.ch](http://schmidlin.ch)

Français