

The background of the advertisement is a close-up photograph of a white, curved shower tray or bathtub edge. The tray is set against a wall of dark grey, textured square tiles with light-colored grout. A semi-transparent dark grey rectangular box is centered over the image, containing the brand name and product information.

Schmidlin™

Zargen

Dauerhaft wasserdicht und wartungsfrei

individually swiss made.

Hygienisch,
dicht und fugenfrei



Schmidlin Zargen

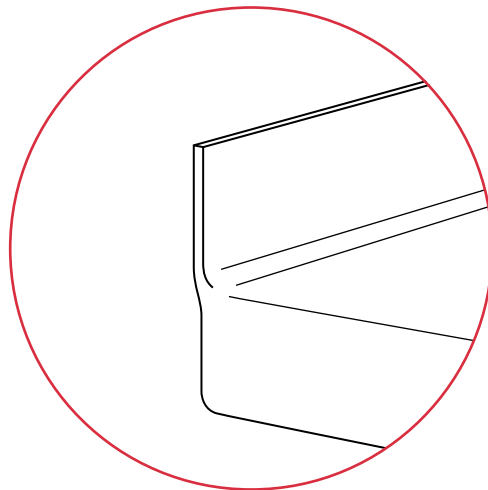

Die Schmidlin Zarge: Eine hygienische, langlebige und optisch ansprechende Lösung. Durch die Schmidlin Zarge reichen die Schmidlin Bade- und Duschwannen bis unter die Wandplatten und der Einsatz von Silikon im Wandanschluss wird überflüssig. Ein echter Mehrwert, der hohen Designanspruch und erstklassige Funktionalität nachhaltig miteinander verbindet.

Die Schmidlin Zarge ist eine 30 mm hohe emaillierte Aufkantung des Wannenrandes, welche zur Hälfte durch Wandplatten überdeckt wird. Somit ist ein absolut wasserdichter Wandanschluss garantiert, ohne Silikonfuge. Mit einer Schmidlin Zarge bleibt der Übergang zwischen Wand und Wannenrand dauerhaft wasserdicht und wartungsfrei.



Hygienisch, sicher und wartungsfrei

	Badewannen, Duschwannen und Duschflächen mit Schmidlin Zarge	Badewannen, Duschwannen und Duschflächen mit Silikonfuge
Hygiene	<p>Die Schmidlin Zarge</p> <ul style="list-style-type: none"> • deckt den sensiblen Bade- oder Duschbereich fugenlos ab • bietet dank der emaillierten Oberfläche Bakterien keinen Halt • ist robust und leicht zu reinigen • bleibt dauerhaft hygienisch und sauber 	<p>Silikonfugen im gefliesten Wandbereich sind</p> <ul style="list-style-type: none"> • echte Schmutzfänger • ein guter Nährboden für Keime und Bakterien • schwierig zu reinigen • anfällig für Schimmel
Sicherheit	<ul style="list-style-type: none"> • schützt sicher und dauerhaft vor eindringendem Wasser 	<ul style="list-style-type: none"> • poröse Fugen verursachen Wasserschäden • Reparaturen sind aufwändig und kostspielig
Wartungsfrei	<ul style="list-style-type: none"> • Schmidlin Zargen sind wartungsfrei • 30 Jahre Fabrikationsgarantie 	<ul style="list-style-type: none"> • Silikonfugen müssen regelmässig ersetzt werden



Eine Idee, viele Möglichkeiten

Die Idee der Schmidlin Zarge ist bis ins Detail durchdacht. Bei den meisten Schmidlin Badewannen sind Zargen an einer, zwei oder drei Seiten erhältlich. Bei Duschwannen und -flächen zusätzlich auch an allen vier Seiten.

Nischeneinbau

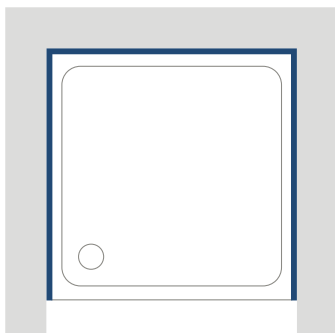

Eckeinbau

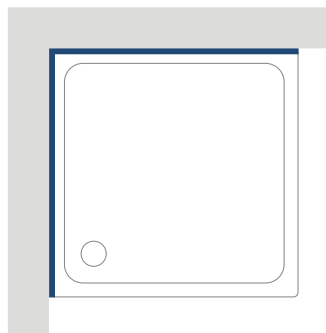

Wandeinbau

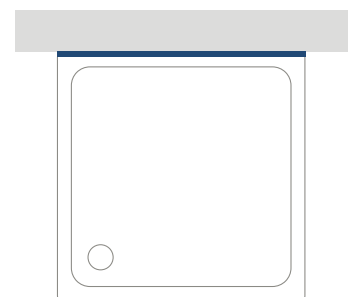



Sauber geplant, passt perfekt

Die verkürzte Zarge

Oft sind es Details, die über eine edle Optik entscheiden. Speziell für Ecken und Nischen, in denen die Wandfläche nicht weiterläuft, lässt sich die Schmidlin Zarge anpassen, um die saubere Fugenlinie der Wandplatten zu bewahren.

Durch eine um 20 mm verkürzte Zarge kann die Front sauber überfließt werden und die klare Linie der Wandplatten bleibt erhalten.

Für den Eck- und Nischeneinbau: Die verkürzte Zarge

Die verkürzte Zarge erlaubt es,
Schmidlin Bade- und Duschwannen
im Eck- und Nischeneinbau sauber
einzupassen.

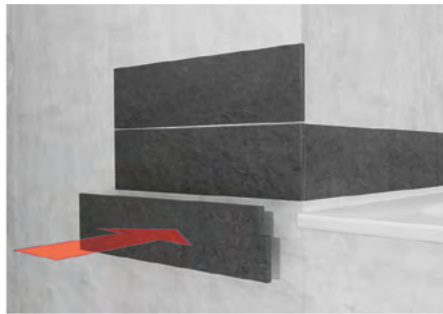
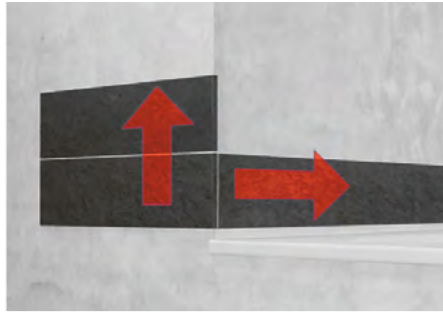

Für den Wannenrand ist eine
entsprechende Aussparung in der
Wandplatte zu fräsen.

Für den perfekten Nischeneinbau
wird eine um 20 mm verkürzte Zarge
empfohlen.

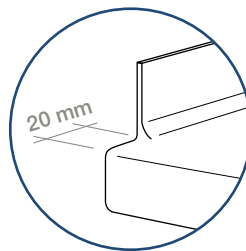

verkürzte Zarge

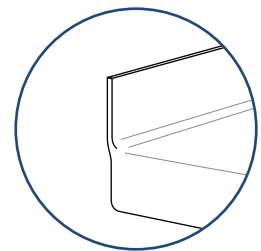

Standard-Zarge

An welchen Seiten die Schmidlin
Zarge verkürzt werden soll, richtet
sich nach der individuellen Einbausituation.
Es sind einseitig oder beidseitig
verkürzte Zargen möglich.

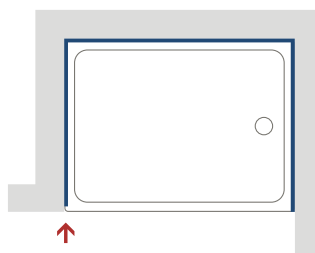

verkürzte Zarge, links

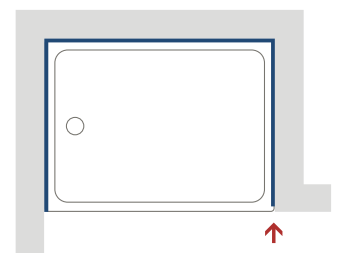

verkürzte Zarge, rechts

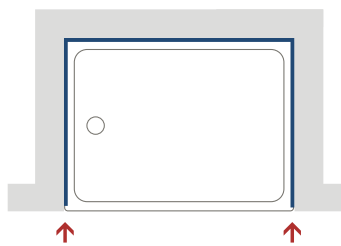

verkürzte Zarge, beidseitig



Ganz individuell

Die Teilzarge

Dank Teilzargen können auch ganz individuelle Planungsvorhaben von den Vorteilen der Schmidlin Zargen profitieren. Die Teilzargen werden an jeder beliebigen Seite auf Mass nach vorgegebener Zeichnung angefertigt. Durch diese Flexibilität lässt sich die Schmidlin Zarge in nahezu jeder Badsituation verwenden.

Auf Wunsch kann die Schmidlin Zarge auch individuell positioniert werden. So wird die Bade- oder Duschwanne den Raumgegebenheiten optimal angepasst.



Die wichtigsten Einbauschritte

1

Einbau mit Schmidlin Dichtband

Das Schmidlin Dichtband wird sorgfältig an die Schmidlin Zarge angebracht.

Die Bade- oder Duschwanne wird ausgerichtet und mit den Montagewinkeln für die Zargenmontage fixiert.

Die Montagewinkel werden mit den Dichtstreifen komplett überdeckt.

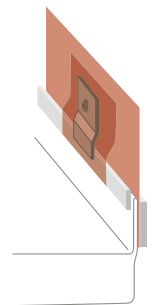
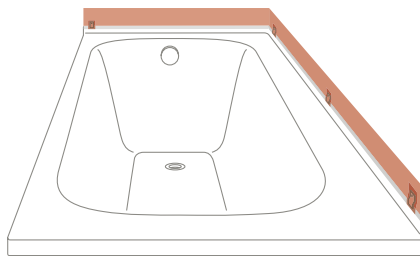
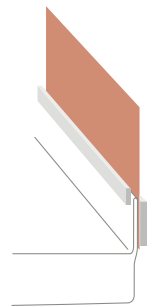
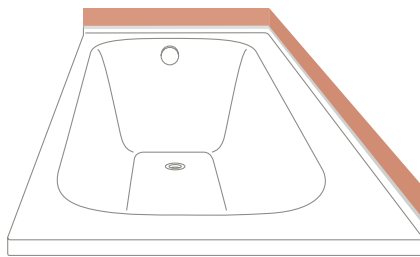

2

Die Aufdoppelung wird angebracht und die Wände werden mit Platten verkleidet. Dabei wird die Zarge um 15 mm durch die Wandplatten überdeckt.

Der Zargeneinbau ist fertig – ohne Silikonfuge!

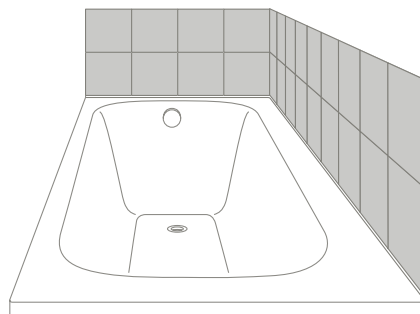

Aufdoppelung

Sauber geplant, perfekt eingebaut

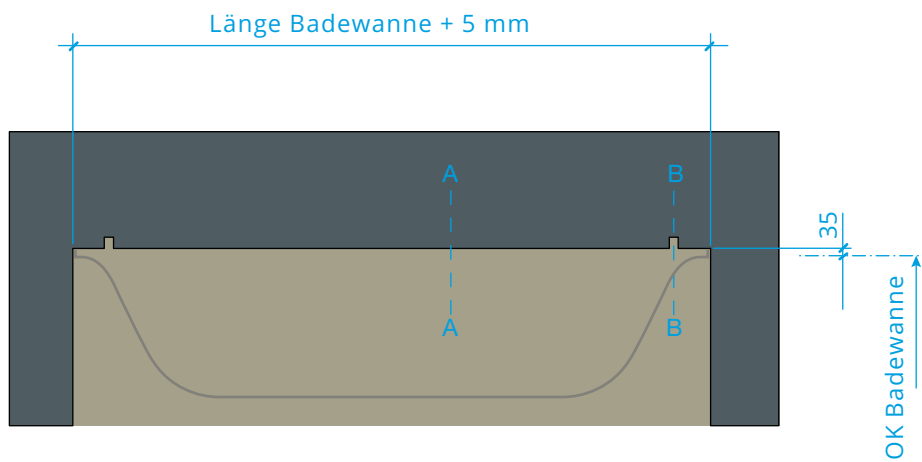

Montage mit Dichtband

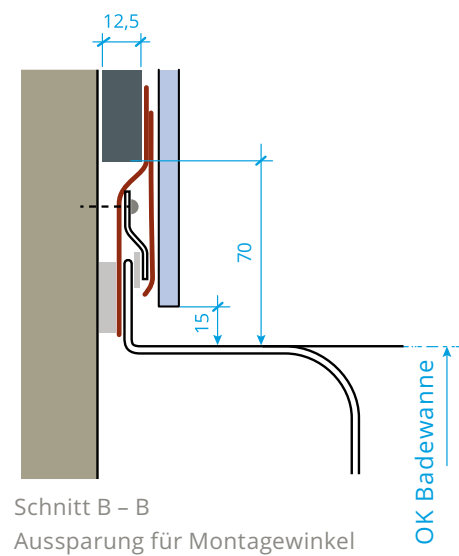
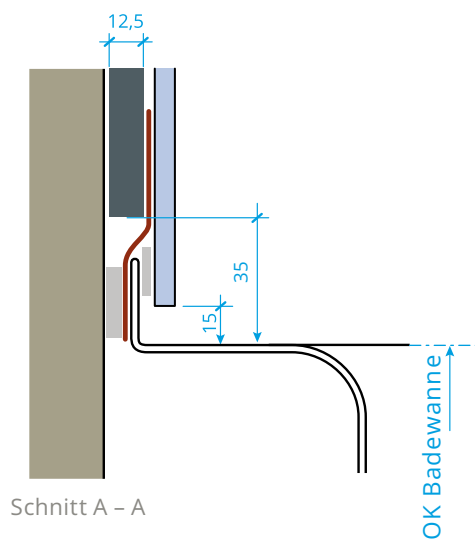

Alle Masse in mm

Rohnischenmass

Einfachbeplankung

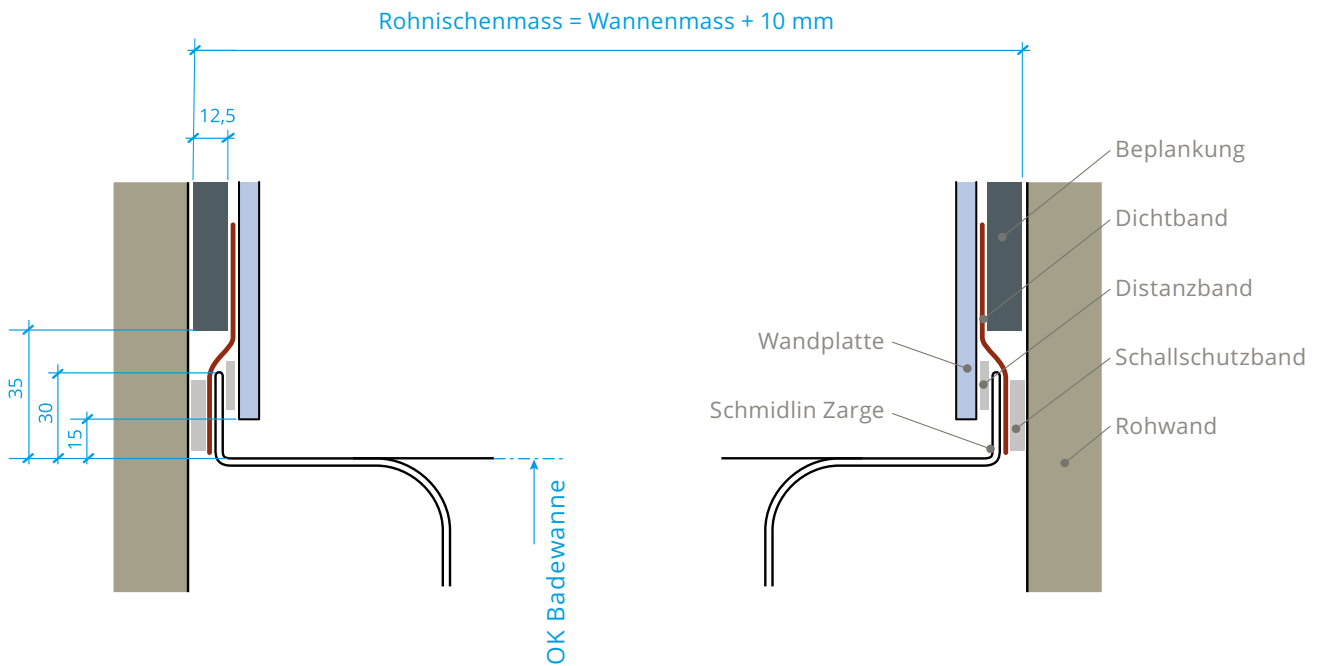

Doppelbeplankung

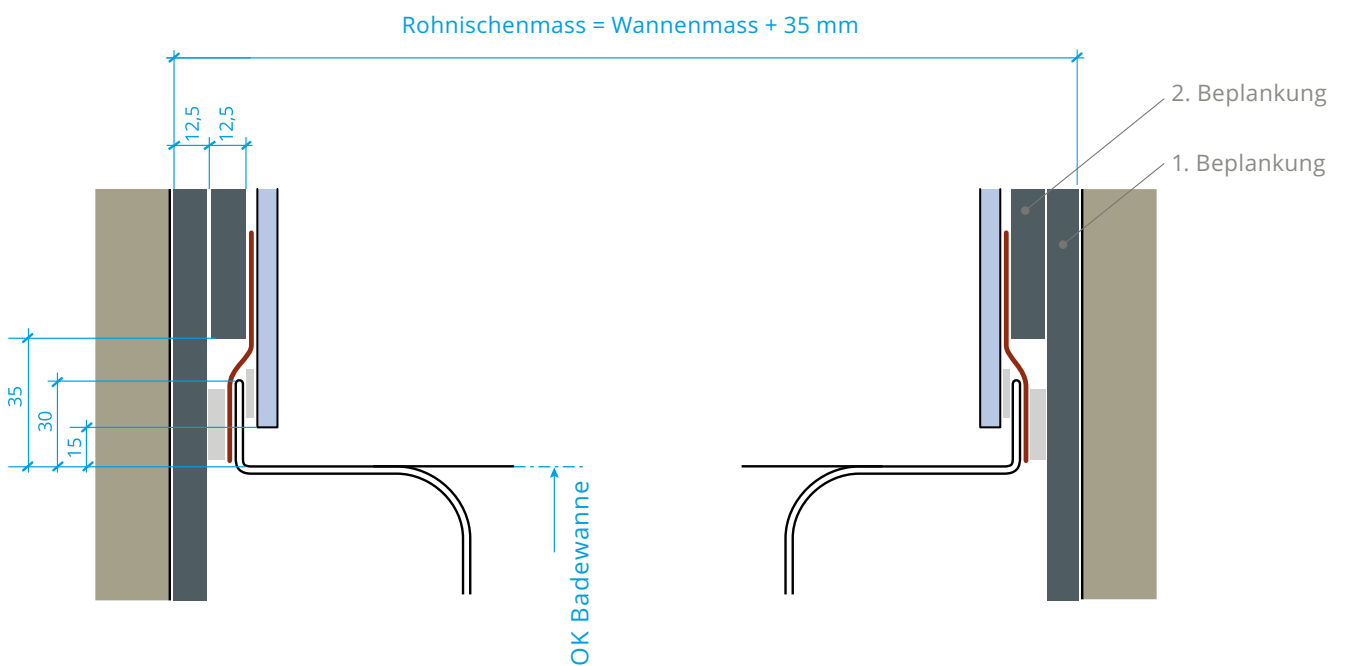

Vieles ist möglich

Badewannen mit Ab- und Überlauf am Fussende

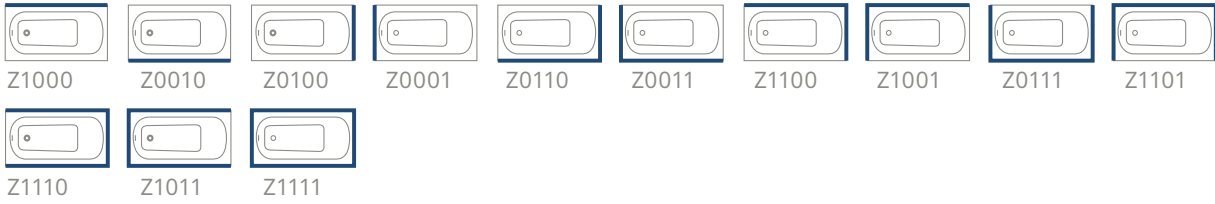

Badewannen mit Mittelablauf

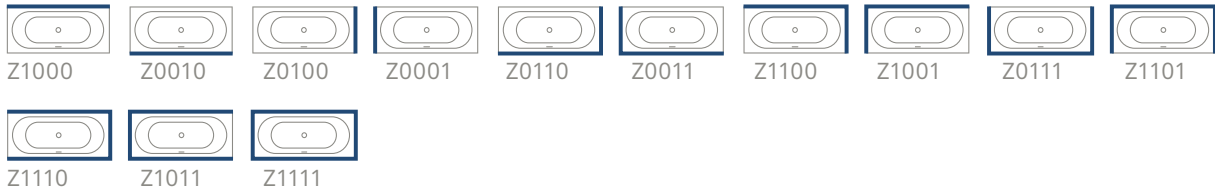

Duschfläche VIVA

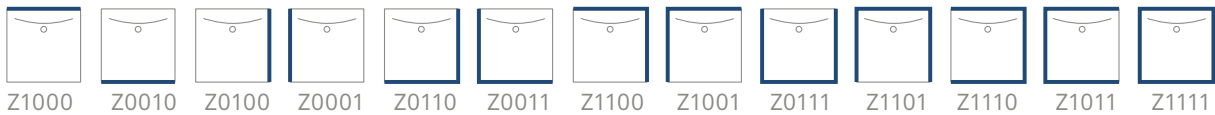

Duschfläche DELTA

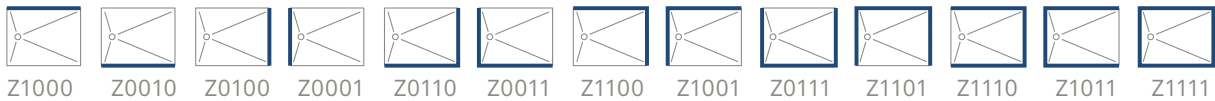

Quadratische Duschwannen mit Schenkelmass < 100 cm

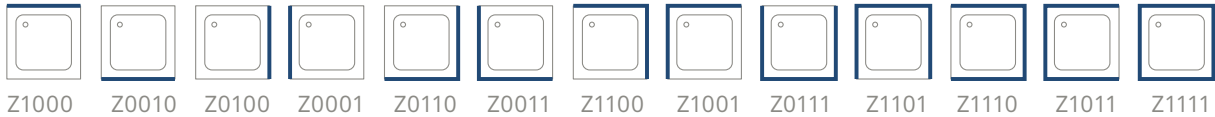

Rechteckige Duschwannen mit Schenkelmass < 100 cm



Rechteckige und quadratische Duschwannen mit Mittelablauf bei Schenkelmass $\geq 100 < 160$ cm



Rechteckige Duschwannen mit Mittelablauf bei Schenkelmass ≥ 160 cm

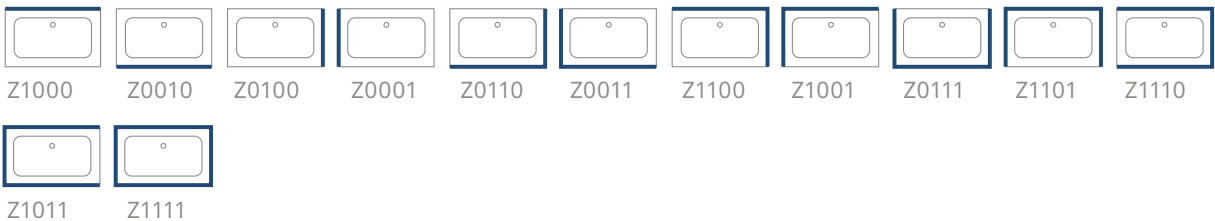

Eckduschwannen ECK und CARO



Für zufriedene Nachbarn



Schallschutznorm SIA 181

Um die erhöhten Anforderungen der Norm SIA 181 «Schallschutz im Hochbau» zu erfüllen, sind Schmidlin Zargen immer mit dem Schmidlin Dichtband und den Schmidlin Montagewinkeln für Zargen zu montieren.

Zur Einhaltung der Schallschutz Norm SIA 181 sowie für den idealen Höhenausgleich wird für den Einbau von Schmidlin Bade- und Duschwannen mit Zargen die Verwendung des Schmidlin Badewannen Montagesystems bzw. des Schmidlin Duschwannen Montagesystems empfohlen.

➤ Schallschutz



Schmidlin Montagesysteme

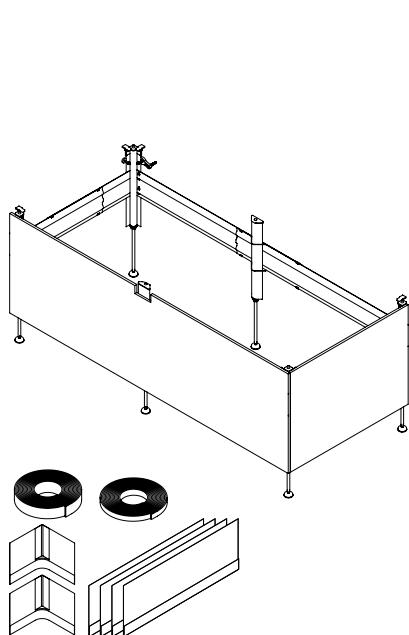

Schmidlin INFINITY Badewannenträger (SIA 181)

Dank dem einzigartigen Schmidlin INFINITY Badewannenträger geniessen Sie maximale Flexibilität beim Einbau. Höhe, Breite und Länge verstellen Sie ganz nach Bedarf. Dadurch sparen Sie viel wertvolle Zeit bei der Montage. Unsere Badewannen und der Badewannenträger sind aufeinander abgestimmt: Zusammen erfüllen sie die erhöhten Anforderungen gemäss Norm SIA 181 «Schallschutz im Hochbau».

Der Badewannenträger ist auch mit Dichtband-Set erhältlich.

Für eine einfache Beplankung empfehlen wir unser INFINITY BOARD.

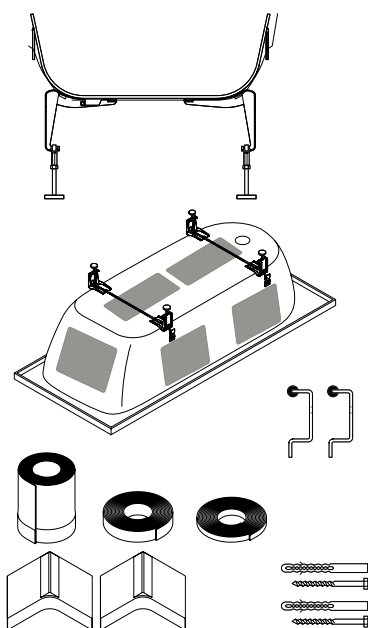

Schmidlin Badewannen- Fusset (SIA 181)

Mit dem Schmidlin Badewannen-Fusset gelingt Ihnen der Einbau mühelos. Unsere Badewannen und das Fusset sind aufeinander abgestimmt: Zusammen erfüllen sie die erhöhten Anforderungen gemäss Norm SIA 181 «Schallschutz im Hochbau».

Das Badewannen-Fusset ist auch mit Dichtband-Set erhältlich.

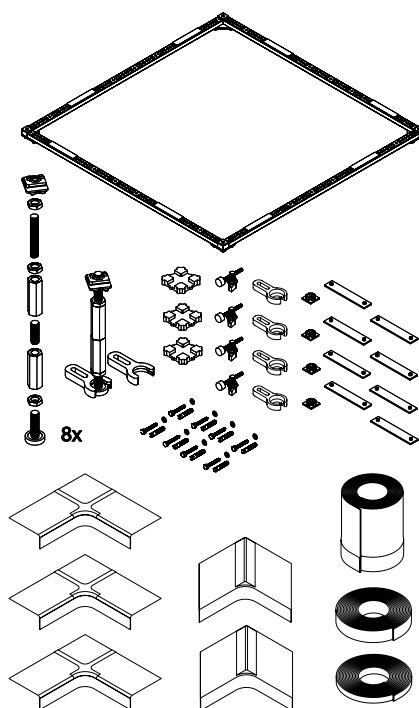

Schmidlin OMNIA und OMNIA VARIO Montagesystem (SIA 181)

Die Montagesysteme Schmidlin OMNIA und OMNIA VARIO ermöglichen einen mühelosen Einbau von Duschwannen und Duschflächen. Das Montagesystem gibt es in zwei Varianten: In fixer Grösse passend zum bestellten Mass der Duschwanne oder -fläche oder mit Montagerahmen zum selber zuschneiden. Dies ermöglicht ein flexibles Zuschneiden vor Ort. Der Montagerahmen bildet mit den separat erhältlichen Füßen zusammen das Montagesystem. Das individuell einsetzbare Montagesystem ist auf alle Schmidlin Duschwannen und Duschflächen abgestimmt: Produkt und Montagesystem erfüllen zusammen die erhöhten Anforderungen gemäss Norm SIA 181 «Schallschutz im Hochbau».

Einbauhöhe 4,5 – 33 cm.
Die Montagesysteme sind auch mit Dichtband erhältlich.

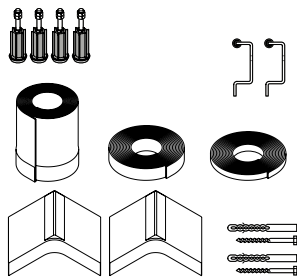
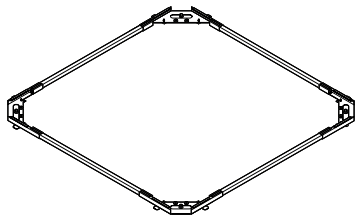

Schmidlin BASIC Duschwannen- Montagesystem (SIA 181)

Mit dem Schmidlin BASIC Duschwannen- Montagesystem gelingt Ihnen der Einbau mühelos. Der Montagerahmen bildet mit den separat erhältlichen Füßen zusammen das Montagesystem. Unsere Duschwannen und das Montagesystem sind aufeinander abgestimmt: Zusammen erfüllen sie die erhöhten Anforderungen gemäss Norm SIA 181 «Schallschutz im Hochbau».

Das Montagesystem ist auch mit Dichtband erhältlich.

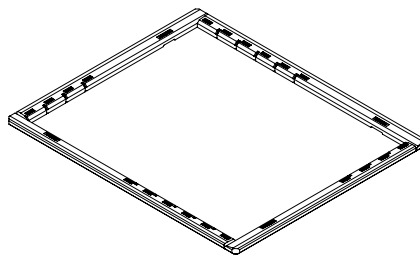

Schmidlin ULTIMO Duschwannen- träger (SIA 181)

Mit dem Schmidlin ULTIMO Duschwannenträger montieren Sie Duschwannen und -flächen einfach, schnell und kostengünstig direkt auf dem Unterlagsboden. Die im Set enthaltenen Elemente aus expandiertem Polystyrol (EPS) schneiden Sie vor Ort zu. Mit dem universell und flexibel einsetzbaren Wannenträger sind Sie für alle Fälle gerüstet.

Änderungen vorbehalten. Produkte und Farben können von Abbildungen abweichen.
Haftung für Druckfehler sowie fehlerhafte technische Angaben und Abbildungen ausgeschlossen.

© 2024, Wilhelm Schmidlin AG,
CH-6414 Oberarth



FSC® C103895



Wilhelm Schmidlin AG
Gotthardstrasse 51
CH-6414 Oberarth

Fon +41 41 859 00 60
info@schmidlin.ch
www.schmidlin.ch



➤ Zargen