

Schmidlin™



individually swiss made.

Lavabos

Chère lectrice, cher lecteur,

Vous rêvez d'une salle de bain qui réponde à toutes vos exigences et contribue à votre bien-être au quotidien? Forts de 75 ans d'expérience dans la fabrication de produits de qualité en acier émaillé et de notre fiabilité éprouvée en tant qu'entreprise suisse, nous relevons le défi.

Pour que votre salle de bain corresponde à vos goûts et à vos attentes, nos baignoires, receveurs de douche, fonds de douche, lavabos et systèmes Whirl sont disponibles aussi bien en version standard que sur mesure.



Beat Wullschleger
Gérant



Urs Wullschleger
Gérant





Nouveautés 2024

- 17 GreenSteel
- 54 MERO MINI Lavabos à poser

Wilhelm Schmidlin AG

- 7 Personnalisation et fabrication suisse
- 8 Produits Schmidlin en acier-titane émaillé
- 12 Propriétés du matériau acier titane-émaillé
- 15 Production
- 17 GreenSteel
- 19 Fabrication sur mesure
- 27 Fabrication spéciale

Schmidlin Vario

- 20 Schmidlin Vario
- 22 Lavabos Vario

Se laver

- 31 Vasques
- 35 Lavabos
- 97 Lavabos avec meuble de salle de bain intégré

Public

- 100 Public lavabos

Options et accessoires

- 112 Catégories de couleurs
- 114 Options pour lavabos
- 116 Accessoires magnétiques
- 119 Accessoires
- 120 Garnitures
- 122 Entretien et garantie
- 123 Index des séries de salles de bains Schmidlin
- 124 Index des lavabos



Wilhelm Schmidlin AG





Personnalisation et fabrication suisse

Nous nous définissons comme une entreprise de tradition de Suisse centrale avec des produits de premier ordre. Nous voulons que la marque Schmidlin soit pour vous le symbole de notre engagement. En proposant des produits haut de gamme et fabriqués sur mesure pour la salle de bains, la cuisine et les sanitaires publics, nous mettons à votre service la fiabilité et l'expertise d'un partenaire suisse.

Fiabilité

Nos racines suisses sont un gage de solidité de notre activité. Dans nos ateliers de production d'Oberarth, nous fabriquons des produits sophistiqués et de haute qualité. Vous pouvez également compter sur notre ponctualité de livraison. Nos délais courts, même pour les réalisations sur mesure, en témoignent.

Souplesse

Grâce à des processus optimisés, nous travaillons de façon rapide et simple. Nous tenons compte de vos besoins pour créer des produits parfaitement adaptés à vos souhaits. Dans le cadre de notre processus d'amélioration continue SchmidLEAN, nous progressons continuellement.

Qualité

Forts de trois générations d'expérience cumulée, des solides compétences professionnelles de nos collaborateurs qualifiés et de processus de fabrication optimisés, nous vous proposons des solutions durables – y compris sur mesure – basées sur des produits robustes, esthétiques, ingénieux et de la meilleure qualité.

Notre site d'exposition

Rien ne vaut une expérience concrète: venez découvrir une large sélection de nos baignoires, receveurs de douche, fonds de douche et lavabos sur notre site d'exposition de 400 m² à Oberarth SZ.

Faites plus ample connaissance avec nos matériaux haut de gamme et les innombrables possibilités de fabrication sur mesure. Vous pouvez même expérimenter sur votre propre peau la qualité de nos systèmes Whirl: sur réservation, vous pouvez effectuer un bain d'essai dans notre espace wellness dédié.

Nous attachons beaucoup d'importance à des **conseils compétents et personnalisés**. Aussi, si vous êtes intéressé, nous vous prions de vous inscrire par téléphone ou par e-mail: 041 859 00 60, info@schmidlin.ch.

Horaires d'ouverture:

Lundi – jeudi
08h 00 – 12h 00
14h 00 – 17h 00
vendredi
08h 00 – 12h 00
14h 00 – 16h 00

➤ Vidéo exposition Schmidlin



Produits Schmidlin en acier-titane émaillé



Baignoires

Notre gamme de baignoires vous permet de choisir entre six catégories: baignoires rectangulaires, baignoires combinées bain-douche, baignoires ovales, baignoires d'angle, baignoires à pose libre et baignoires pour petits espaces.

➤ Schmidlin baignoires



Receveurs et fonds de douche

Grâce à des modèles de différentes profondeurs, complétés par des fonds de douche au niveau du sol, nous disposons d'une solution adéquate, quelles que soient les dimensions.

➤ Schmidlin
receveurs de douche



➤ Schmidlin
fonds de douche





Lavabos

Notre gamme de lavabos vous permet de choisir entre des lavabos à encastrer, des lavabos à encastrer par-dessus, par-dessous, des lavabos à poser, des lavabos pour montage mural et des lavabos à pose libre.

↗ Schmidlin lavabos



Public

Les produits Schmidlin Public sont parfaits pour les installations sanitaires et toilettes publiques: lavabos et urinoirs en acier-titane émaillé.

↗ Schmidlin urinoirs



↗ Schmidlin lavabos



Produits Schmidlin en acier-titane émaillé



Entre-meubles de cuisine

La solution pratique, robuste et sur mesure en acier-titane émaillé. Vous pouvez choisir librement les dimensions de votre entre-meubles de cuisine en fonction de vos besoins, et sa couleur selon vos goûts.

➤ Schmidlin entre-meubles de cuisine



Tableaux blancs et noirs

D'un seul tenant, le tableau blanc ou noir de Schmidlin donne une touche particulière à la salle. Ses dimensions s'adaptent à vos besoins, sa couleur – blanc ou noir mat – à votre style.

➤ Schmidlin tableaux blancs et noirs





Façades et panneaux

Les surfaces en acier émaillé offrent de nombreux avantages, notamment une résistance sans pareille aux graffitis. En ce qui concerne l'insensibilité au rayonnement ultraviolet et la résistance aux températures, aux chocs et aux rayures, les surfaces en acier-titane émaillées sont à la pointe en matière par rapport à d'autres matériaux.

➤ Schmidlin façades et panneaux



Propriétés du matériau acier titane émaillé

Dans la salle de bains



Solide et résistant

Nous utilisons un alliage d'acier enrichi en titane qui permet à nos produits de se distinguer par leur solidité exceptionnelle et – grâce à l'émaillage – par une surface extrêmement durable et résistante.



Hygiénique et facile à entretenir

La surface anorganique évite le développement des bactéries. La surface brillante en acier-titane émaillé est agréable pour la peau et facile à nettoyer.



Garde la couleur originale et résiste à la lumière

Nos produits conservent leur couleur originale, résistent à la lumière ainsi qu'aux UV à 100%.



Conducteur thermique idéal

L'acier est un excellent conducteur thermique et prend très vite la température de l'eau, respectivement la température ambiante. Le refroidissement de l'eau se trouve ralenti grâce à la chaleur récupérée par l'acier.



Magnétique

L'acier-titane émaillé est magnétique. Grâce au revêtement magnétique intégré, nos accessoires haut de gamme peuvent être positionnés de façon simple et précise sur tous les lavabos et baignoires en acier-titane émaillé.



Longévité

Nos produits en acier-titane émaillé vous accompagnent pendant toute votre vie. Cette longévité des matériaux et le design intemporel des produits Schmidlin font de votre acquisition un investissement à long terme.



Écologique

Avec l'acier et l'émail, nous misons sur des matières premières naturelles et totalement recyclables, qui ne perdent pas de valeur tout au long de leur cycle de vie, de l'extraction au recyclage en passant par la production.



Économique

Une comparaison coûts-avantages objective plaide en faveur de l'utilisation de produits en acier-titane émaillé. Malgré un coût d'acquisition qui peut être plus élevé, ils s'avèrent les plus économiques sur le long terme.



Swiss made

En 1947, Wilhelm Schmidlin fonde à Oberarth la première usine de baignoires en acier de Suisse, qui reste d'ailleurs la seule de ce type à ce jour. Margrit Wullschleger-Schmidlin, la fille du fondateur, a rejoint l'entreprise familiale en 1961, suivie de son époux Eduard en 1969, avant d'en devenir pro- priétaires en 1986. Depuis 2007, la destinée de l'entreprise est entre les mains de Beat

et Urs Wullschleger, qui sont devenus en 2011 la troisième génération de propriétaires. L'innovation et la qualité sont des valeurs clés de notre tradition. Attachés à un maintien de la production en Suisse, nous investissons en permanence afin de pouvoir continuer à offrir à nos clients et partenaires commerciaux des produits et services suisses de qualité supérieure.



Durabilité

En tant qu'entreprise familiale, nous gérons notre activité de façon à limiter autant que possible notre impact sur l'environnement et à assumer notre responsabilité sociale vis-à-vis de nos collaborateurs et de nos semblables. Nous prenons nos décisions en tenant compte des générations futures et attachons beaucoup d'importance à des relations loyales et transparentes avec nos partenaires commerciaux.



Produits sur mesure

Nous nous sommes spécialisés dans la prise en charge de souhaits particuliers, les vôtres. En ce qui concerne nos réalisations sur mesure, il convient de distinguer deux approches: Vario et les fabrications spéciales.



Vario est une ligne de produits sur mesure faciles à commander, rapidement livrés et proposés à prix fixes. Nous garantissons un délai de livraison de dix jours ouvrables, voire seulement de quatre jours ouvrables avec l'option Subito. Les produits sur mesure Vario sont disponibles pour une sélection de modèles de baignoires, de receveurs de douche, de fonds de douche et de lavabos.



Les **fabrications spéciales** vous offrent des possibilités illimitées. La plupart de nos lavabos peut être rallongée, raccourcie, élargie ou rétrécie. Autres options: perçage de trous sur mesure, distributeurs de papiers cosmétiques ou porte-serviettes intégrés.



Configurateur

Notre configurateur en ligne vous simplifie la planification et la commande. Visualisez les dimensions, les formes et les options en ligne et utilisez un code de configuration pour passer commande auprès d'un revendeur spécialisé. Téléchargez des données CAO ou un document PDF que vous pourrez directement faire intégrer à vos plans.



Délais de livraison courts

Nous produisons de manière rapide et souple. Notre capacité de fabriquer à l'unité et nos cycles rapides nous permettent d'offrir d'excellents délais de livraison, y compris pour les réalisations sur mesure. Notre gamme Vario comprend par exemple plus de 15 000 formats différents et est proposée avec un délai de livraison garanti de seulement quatre jours ouvrables.



Garantie

L'ensemble de nos baignoires, receveurs de douche, fonds de douche et lavabos sortant de nos ateliers bénéficient de 30 ans de garantie sur les défauts de fabrication. La garantie de deux ans sur les systèmes Whirl peut être prolongée par un contrat de maintenance.



Production

Nous partons de vos souhaits pour élaborer une solution parfaitement adaptée. Entre les deux, s'inscrivent de nombreuses étapes de fabrication et plus de 75 ans d'expérience. Découvrez ci-après les étapes successives de la production.

Fabrication brute: Nos produits sont formés à partir de la matière brute. Une plaque en alliage d'acier et de titane est placée dans notre presse afin d'y être emboutie jusqu'à 50 cm de profondeur avec une pression de plus de 630 tonnes. C'est ainsi qu'une baignoire en acier obtient sa forme intérieure. Après la découpe, les bords sont travaillés, puis les trous d'écoulement et de trop-plein sont percés et façonnés. Chaque baignoire est soumise au contrôle visuel d'un œil expérimenté. Dans notre installation de prétraitement, le matériel est nettoyé et dégraissé de façon à être apprêté pour l'émaillage.

Émaillage: L'émaillage procure à votre baignoire en acier sa surface brillante, résistante aux rayures et aux acides. L'émail est exclusivement composé de matières premières naturelles. La fusion à haute température de borax, de feldspath, de quartz, de soude, d'oxyde d'aluminium et d'autres oxydes métalliques permet d'obtenir de la fritte d'émail, le matériau de base utilisé pour l'émaillage. La fritte d'émail est mélangée à de l'eau et à de l'argile puis moulue. La barbotine ainsi obtenue est ensuite projetée sur les produits en acier et

cuite dans un four continu à 850 degrés. Cette opération permet à la première couche d'émail de se lier à l'acier pour former un matériau composite. Une deuxième couche d'émail donne aux produits leur couleur et leur incomparable qualité de surface.

Contrôle: Nous ne faisons aucun compromis sur la qualité. C'est pourquoi nous effectuons un double contrôle final. Cela nous permet de nous assurer qu'aucun produit défectueux ne quitte nos ateliers. À l'issue du contrôle final, les produits sont soigneusement emballés et préparés en vue de leur livraison à un grossiste en sanitaires.

➤ Vidéo production Schmidlin







Dans le cadre de notre stratégie de développement durable, nous réduisons en permanence nos besoins en énergie et nos émissions de CO₂. De plus, pour notre production, nous achetons désormais de l'acier produit en émettant moins de CO₂. En optant pour un produit GreenSteel, vous réduisez l'impact climatique de votre produit.

Vous souhaitez nous soutenir dans notre engagement pour plus de durabilité? En tant que cliente ou client, vous pouvez désormais y parvenir très facilement, en choisissant l'une des options d'acier vert pour nos produits. Vous réduisez ainsi les émissions de CO₂ liées à votre produit, tout en contribuant à la protection du climat. Options proposées:

- **GreenSteel 25:** votre produit est composé d'acier fabriqué en émettant 25% de CO₂ en moins
- **GreenSteel 50:** votre produit est composé d'acier fabriqué en émettant 50% de CO₂ en moins
- **GreenSteel 100:** votre produit est composé d'acier fabriqué en émettant 100% de CO₂ en moins

Vous pouvez choisir l'option GreenSteel dans les catégories de produits suivantes:

- Baignoires (y compris à pose libre)
- Receveurs et fonds de douche
- Lavabos
- Urinoirs

Notre stratégie de développement durable prévoit de réduire constamment les besoins en énergie et les émissions de CO₂. En plus des mesures prises dans notre propre entreprise, nous impliquons aussi de plus en plus nos fournisseurs. Cela passe notamment par l'achat d'acier produit en émettant moins de CO₂, auprès de fournisseurs soigneusement sélectionnés. Notre GreenSteel est un matériau de qualité identique à l'acier-titane produit de manière conventionnelle.

La répartition de l'acier à émissions de CO₂ réduites entre les produits dotés de l'option GreenSteel est assurée à l'aide d'un modèle de bilan.

➤ www.schmidlin.ch/greensteel





Fabrication sur mesure

Schmidlin propose une large gamme de produits de salle de bains standard en acier-titane émaillé. Si vous ne trouvez pas la dimension ou la version souhaitée, nous proposons la fabrication sur mesure, qui vous procure encore plus de liberté dans l'agencement de votre salle de bains et vous permet de concrétiser aisément une solution totalement personnalisée.

Notre gamme standard comprend déjà de nombreux formats et variantes. Et si vous ne trouvez pas la dimension ou la version souhaitée dans notre catalogue de produits, la fabrication sur mesure saura concrétiser tous vos souhaits. Dans le domaine des réalisations sur mesure, notre offre se subdivise en deux volets: Vario et fabrications spéciales.

Vario désigne des produits sur mesure, faciles à commander, rapidement livrés et proposés à prix fixes. Nous garantissons un délai de livraison de dix jours ouvrables, voire seulement quatre jours ouvrables avec l'option Subito. Les produits sur mesure Vario sont

disponibles pour une sélection de modèles de baignoires, de receveurs de douche, de fonds de douche et de lavabos (pour plus d'informations, voir page 20).

Les **fabrications spéciales** vous offrent des possibilités illimitées. La plupart de nos baignoires, receveurs de douche, fonds de douche et lavabos peuvent être rallongés, raccourcis, élargis ou rétrécis. Autres options: perçage de trous sur mesure, coins coupés, arrondis ou saillants, angles obliques et tabliers émaillés sans joints (pour plus d'informations, voir page 27).

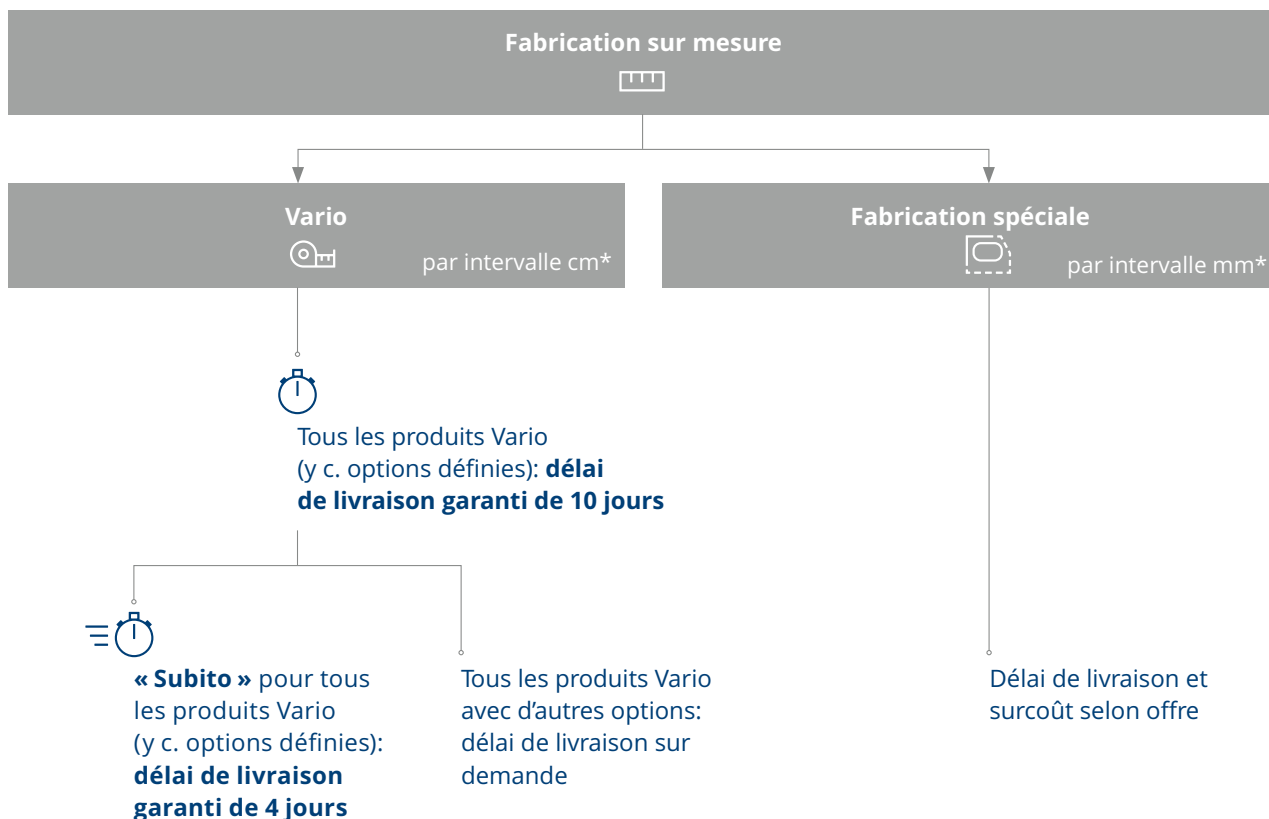

* Tolérance +/- 3 mm

Schmidlin Vario



Divers modèles sont disponibles en tant que produit Vario. Cette variante de fabrication sur mesure se caractérise par des prix définis et des délais de livraison courts. La configuration et la planification sont simples et rapides.

Les produits Vario sont disponibles dans toutes les dimensions, de la plus petite à la plus grande, par pas d'un centimètre. En neuf comme en rénovation, vous disposez ainsi d'une totale liberté d'agencement même si des dimensions spéciales sont nécessaires. Toutes les dimensions des produits Vario sont référencées chez les grossistes. Vous savez ainsi immédiatement quelles sont les dimensions

disponibles et à quel prix. Grâce à des délais de livraison et à des prix clairement définis, la planification et la gestion du budget sont grandement simplifiées. Le configurateur en ligne facilite encore davantage la planification. Définissez le produit souhaité et utilisez le code de configuration correspondant pour passer la commande auprès d'un revendeur spécialisé.

Options définies pour les produits Vario

Si vous sélectionnez une ou plusieurs des options suivantes, nous garantissons les délais de livraison de dix, voire quatre jours :

- Couleur différente de la couleur standard (blanc alpin, brillant)
- GreenSteel
- CLEANEFFECT
- ANTIGLISS PRO
- AQUAGRIP
- Rebords
- Poignées
- Angle(s) saillants (rayon 5 mm)
- SPLASH (arrivée d'eau en cascade)
- Trou pour distributeur de savon dans les lavabos

➤ Vidéo Schmidlin Vario

Toutes les autres options de la gamme Schmidlin sont également disponibles. Nous vous enverrons volontiers une offre correspondante avec délai de livraison.

➤ Video Schmidlin Vario



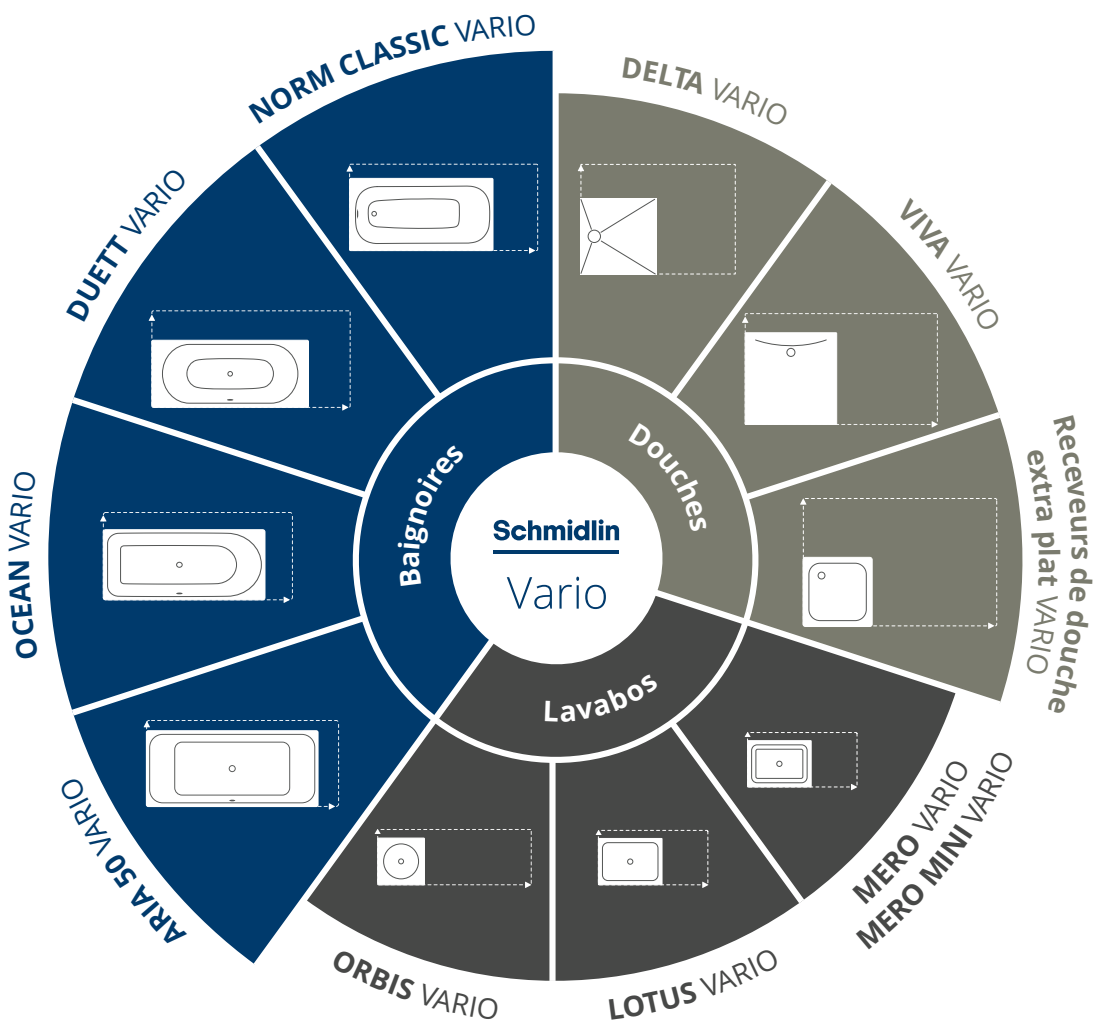

Lavabos Vario

LOTUS VARIO

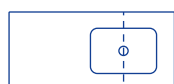
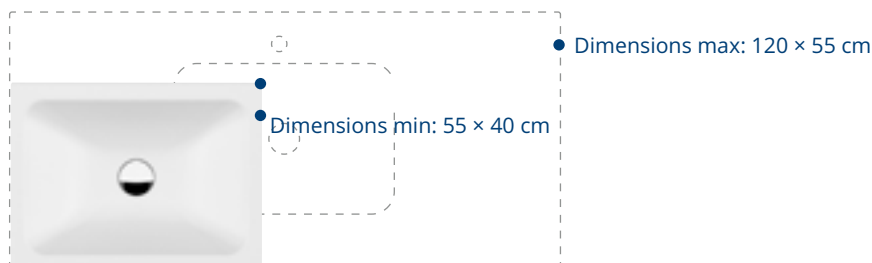

Catégories de couleurs: I, II, III, IV, V (→ p. 112)

Article

Dimensions en cm (Longueur × largeur × profondeur)

Lavabo à encastrer par-dessus LOTUS VARIO, lavabo au milieu	55 – 120 × 40 – 55 × 1	
Lavabo à encastrer par-dessus LOTUS VARIO, lavabo à gauche	55 – 110 × 40 – 55 × 1	Entraxe à gauche: 27,5 – 55 cm
Lavabo à encastrer par-dessus LOTUS VARIO, lavabo à droite	55 – 110 × 40 – 55 × 1	Entraxe à gauche: 27,5 – 82,5 cm

Lavabo à poser LOTUS VARIO, lavabo au milieu	55 – 120 × 40 – 55 × 4 / 8	
Lavabo à poser LOTUS VARIO, lavabo à gauche	55 – 105 × 40 – 55 × 4 / 8	Entraxe à gauche: 27,5 – 52,5 cm
Lavabo à poser LOTUS VARIO, lavabo à droite	55 – 105 × 40 – 55 × 4 / 8	Entraxe à gauche: 27,5 – 77,5 cm

Lavabo pour montage mural LOTUS VARIO, lavabo au milieu	55 – 120 × 40 – 55 × 12,5	
Lavabo pour montage mural LOTUS VARIO, lavabo à gauche	55 – 100 × 40 – 55 × 12,5	Entraxe à gauche: 27,5 – 50 cm
Lavabo pour montage mural LOTUS VARIO, lavabo à droite	55 – 100 × 40 – 55 × 12,5	Entraxe à gauche: 27,5 – 72,5 cm

↗ Configurer en ligne



Lavabos Vario

ORBIS VARIO

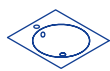
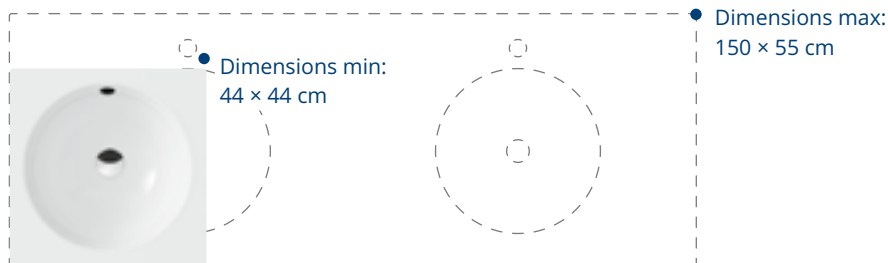

Lavabos à encastrer

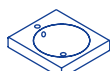

Lavabos à poser



Lavabos pour montage mural

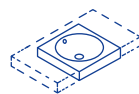

Lavabo au milieu

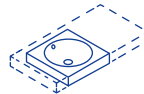

Lavabo à gauche

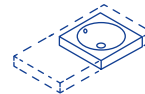

Lavabo à droite

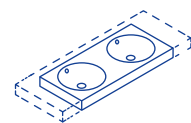

Lavabo double

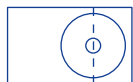

Entraxe à gauche

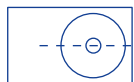

Entraxe à l'avant 22 – 27,5 cm

Catégories de couleurs: I, II, III, IV, V (→ p. 112)

Article

Dimensions en cm (Longueur × largeur × profondeur)

Lavabo à encastrer par-dessus ORBIS VARIO, lavabo au milieu	44 – 90 × 44–55 × 1	
Lavabo à encastrer par-dessus ORBIS VARIO, lavabo à gauche	44 – 100 × 44–55 × 1	Entraxe à gauche: 22 – 28 cm
Lavabo à encastrer par-dessus ORBIS VARIO, lavabo à droite	44 – 100 × 44–55 × 1	Entraxe à gauche: 22 – 72 cm
Lavabo à poser ORBIS VARIO, lavabo au milieu	44 – 86 × 44–55 × 4 / 8	
Lavabo à poser ORBIS VARIO, lavabo à gauche	44 – 110 × 44–55 × 4 / 8	Entraxe à gauche: 22–33 cm
Lavabo à poser ORBIS VARIO, lavabo à droite	44 – 110 × 44–55 × 4 / 8	Entraxe à gauche: 22–77 cm
Lavabo à poser ORBIS VARIO, lavabo double	116 – 150 × 44–55 × 4 / 8	
Lavabo pour montage mural ORBIS VARIO, lavabo au milieu	44 – 80 × 44–55 × 12,5	
Lavabo pour montage mural ORBIS VARIO, lavabo à gauche	44 – 102 × 44–55 × 12,5	Entraxe à gauche: 22–29 cm
Lavabo pour montage mural ORBIS VARIO, lavabo à droite	44 – 102 × 44–55 × 12,5	Entraxe à gauche: 22–73 cm
Lavabo pour montage mural ORBIS VARIO, lavabo double	116 – 145 × 44–55 × 12,5	

↗ Configurer en ligne



Lavabos Vario

MERO VARIO



Lavabos à encastrer



Lavabos à poser



Lavabos pour montage mural



Lavabo au milieu

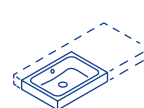

Lavabo à gauche



Lavabo à droite

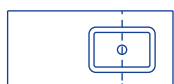

Entraxe à gauche



Entraxe à l'avant 20 – 27,5 cm

Catégories de couleurs: I, II, III, IV, V (→ p. 112)

Article	Dimensions en cm (Longueur × largeur × profondeur)
Lavabo à encastrer par-dessus MERO VARIO, lavabo au milieu	55 – 120 × 40 – 55 × 1
Lavabo à encastrer par-dessus MERO VARIO, lavabo à gauche	55 – 110 × 40 – 55 × 1 Entraxe à gauche: 27,5 – 55 cm
Lavabo à encastrer par-dessus MERO VARIO, lavabo à droite	55 – 110 × 40 – 55 × 1 Entraxe à gauche: 27,5 – 82,5 cm
Lavabo à poser MERO VARIO, lavabo au milieu	55 – 120 × 40 – 55 × 4 / 8
Lavabo à poser MERO VARIO, lavabo à gauche	55 – 105 × 40 – 55 × 4 / 8 Entraxe à gauche: 27,5 – 52,5 cm
Lavabo à poser MERO VARIO, lavabo à droite	55 – 105 × 40 – 55 × 4 / 8 Entraxe à gauche: 27,5 – 77,5 cm
Lavabo pour montage mural MERO VARIO, lavabo au milieu	55 – 120 × 40 – 55 × 12,5
Lavabo pour montage mural MERO VARIO, lavabo à gauche	55 – 100 × 40 – 55 × 12,5 Entraxe à gauche: 27,5 – 50 cm
Lavabo pour montage mural MERO VARIO, lavabo à droite	55 – 100 × 40 – 55 × 12,5 Entraxe à gauche: 27,5 – 72,5 cm

↗ Configurer en ligne



Lavabos Vario

MERO MINI VARIO

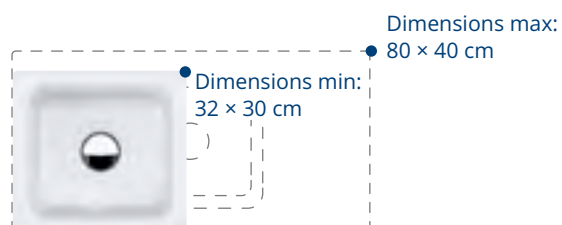

Lavabos à encastrer



Lavabos à poser



Lavabos pour montage mural

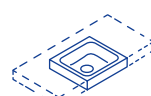

Lavabo au milieu



Lavabo à gauche

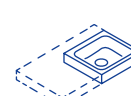

Lavabo à droite

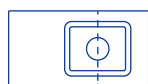

Entraxe à gauche



Entraxe à l'avant: 16 – 20 cm

Catégories de couleurs: I, II, III, IV, V (→ p. 112)

Article

Dimensions en cm (Longueur × largeur × profondeur)

Lavabo à encastrer par-dessus MERO MINI VARIO, lavabo au milieu	34 – 80 × 32 – 40 × 1	
Lavabo à encastrer par-dessus MERO MINI VARIO, lavabo à gauche	34 – 68 × 32 – 40 × 1	Entraxe à gauche: 17 – 25 cm
Lavabo à encastrer par-dessus MERO MINI VARIO, lavabo à droite	34 – 68 × 32 – 40 × 1	Entraxe à gauche: 17 – 43 cm
Lavabo à poser MERO MINI VARIO, lavabo au milieu	34 – 80 × 32 – 40 × 4 / 8	
Lavabo à poser MERO MINI VARIO, lavabo à gauche	34 – 68 × 32 – 40 × 4 / 8	Entraxe à gauche: 17 – 25 cm
Lavabo à poser MERO MINI VARIO, lavabo à droite	34 – 68 × 32 – 40 × 4 / 8	Entraxe à gauche: 17 – 43 cm
Lavabo pour montage mural MERO MINI VARIO, lavabo au milieu	32 – 80 × 30 – 35 × 12,5	
Lavabo pour montage mural MERO MINI VARIO, lavabo à gauche	32 – 68 × 30 – 40 × 12,5	Entraxe à gauche: 16 – 25 cm
Lavabo pour montage mural MERO MINI VARIO, lavabo à droite	32 – 68 × 30 – 40 × 12,5	Entraxe à gauche: 16 – 43 cm

↗ MERO MINI VARIO





Fabrication spéciale



L'étendue de la gamme standard et les produits Vario offrent déjà de nombreuses possibilités. Avec nos fabrications spéciales, nous allons encore plus loin: la plupart de nos baignoires, receveurs de douche, fonds de douche et lavabos peuvent être commandés sur mesure.

La fabrication spéciale de Schmidlin vous procure un maximum de liberté pour la conception de votre salle de bains. Qu'il s'agisse d'un remaniement, d'une rénovation ou de l'aménagement personnalisé d'une nouvelle construction, vous trouverez toujours une solution parfaitement adaptée. Et ce avec la qualité et la fiabilité d'une fabrication suisse.

En particulier lors des remaniements et des rénovations, les réalisations sur mesure de Schmidlin sont souvent les seules solutions convaincantes sur un plan à la fois esthétique et hygiénique. De plus, un receveur de douche, une baignoire ou un lavabo sur mesure permettent d'éviter de coûteux et fastidieux travaux de carrelage et de gagner du temps.

Lavabos

Les fabrications spéciales comprennent les possibilités suivantes:

- Longueur et largeur sur mesure
- Angles coupés ou arrondis
- Angles obliques
- Trous pour robinetterie à 3 trous
- Perçage arrondi sur mesure

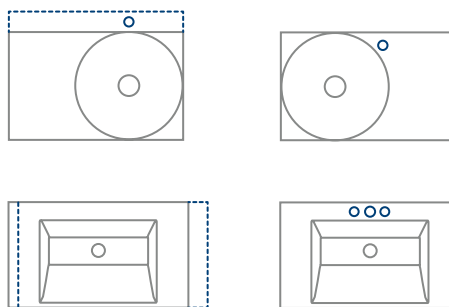

➤ Vidéo fabrication spéciale Schmidlin





Se laver

Vasques
Lavabos

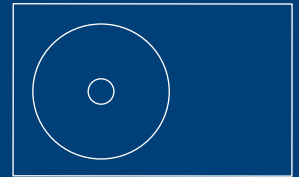

Un coup d'œil



Vasques

➤ Vidéo
Schmidlin IRIS



Schmidlin IRIS

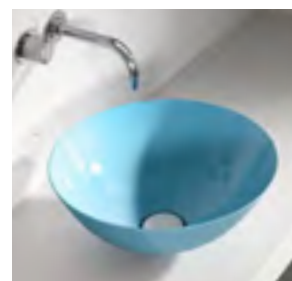
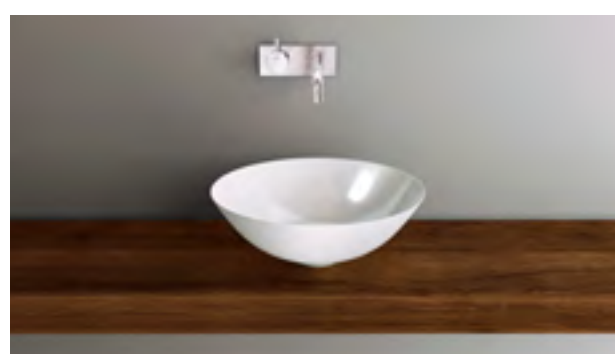

Catégories de couleurs: I, II, III, IV, V, VI (→ p. 112, 113)

La vasque filigrane Schmidlin IRIS conjugue la douceur des formes à la robustesse des matériaux. Grâce à son écoulement élégamment dissimulé, ce lavabo vous séduira par ses formes lisses qui, vues d'en haut, évoquent l'œil humain. Schmidlin IRIS est disponible en deux tailles et dans de

nombreux coloris. Tout comme la vasque, la grande lentille légèrement incurvée vers le bas est fabriquée en acier-titane émaillé et disponible dans de nombreux coloris. Pour le plus grand plaisir de vos yeux, vous avez même la possibilité d'opter pour des coloris différents pour la vasque et la lentille.

Dimensions en cm (Diamètre x hauteur du bord)

ø 31 × 9
ø 37 × 14

Options et accessoires

- GreenSteel (→ p. 17)
- CLEANEEFFECT
- Lentille pour vasque IRIS, émaillée en catégorie de couleur I-VI, avec vidage
- Vidage avec couvercle, émaillée en catégorie de couleur I-VI ou chromée

Élégance
visuelle



Schmidlin LOFT



La série Schmidlin LOFT

Catégories de couleurs: I, II, III, IV, V (→ p. 112)



Schmidlin LOFT confère une touche d'élégance à votre salle de bains. Les formes cubiques et les bords effilés de la vasque procurent une présence particulière. Sa conception à la fois filigrane et robuste reflète un travail artisanal d'une grande finesse.

Ce lavabo à poser se marie facilement à un grand nombre de matériaux et forme un ensemble harmonieux avec la baignoire Schmidlin LOFT.

Dimensions en cm (Largeur x profondeur x hauteur du bord)

30 × 40 × 9
60 × 40 × 11

Options et accessoires

- GreenSteel (→ p. 17)
- CLEANEFFECT
- Vidage avec couvercle, émaillée en catégorie de couleur I-VI ou chromée

Composition élégante



Schmidlin LOTUS FRAME

Lavabo pour montage mural

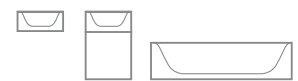

La série Schmidlin FRAME

Catégories de couleurs: I, II (→ p. 112)

Schmidlin LOTUS FRAME allie l'élégance d'un lavabo légèrement cintré à la légèreté du cadre en acier noir. C'est vue de côté, que la composition révèle toute son

élégance et sa légèreté. Le choix idéal pour les amateurs de finesse.

Dimensions en cm (Largeur x profondeur x hauteur du bord)

Avec bord à l'arrière

60 × 47 × 19

80 × 47 × 19

Options et accessoires

- GreenSteel (→ p. 17)
 - CLEANEEFFECT
 - Trous pour la robinetterie
 - Distributeur de savon

 - Vidage avec couvercle, émaillée en catégorie de couleur I-VI ou chromée
 - Accessoires magnétiques ELEMENT
 - Échelle porte-serviettes Schmidlin FRAME (→ p. 119)
-

Symphonie encadrée



Schmidlin MERO FRAME

Lavabo pour montage mural



La série Schmidlin FRAME

Catégories de couleurs: I, II (→ p. 112)

Avec Schmidlin MERO FRAME, vous créez une symphonie cubique dans votre salle de bains. L'acier noir reprend la forme rectangulaire de l'intérieur du lavabo en lui offrant un cadre assorti. La légèreté du design se

conjugue ainsi aux aspects pratiques d'un lavabo familial généreusement dimensionné pour former une solution élégante!

Dimensions en cm (Largeur x profondeur x hauteur du bord)

Avec bord à l'arrière

60 × 47 × 19

80 × 47 × 19

Options et accessoires

- GreenSteel (→ p. 17)
- CLEANEEFFECT
- Trous pour la robinetterie
- Sans trop-plein
- Distributeur de savon

- Vidage Push-open, avec couvercle chromée
- Accessoires magnétiques ELEMENT
- Échelle porte-serviettes Schmidlin FRAME (→ p. 119)

Dialogue captivant

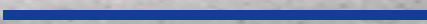

Schmidlin MERO MINI FRAME

Lavabo pour montage mural



La série Schmidlin FRAME

Catégories de couleurs: I, II (→ p. 112)

Même lorsque l'espace est limité, vous pouvez aménager vos pièces de manière pratique et intéressante. Schmidlin MERO MINI FRAME est un carré dans un

rectangle, offrant à votre intérieur un passionnant dialogue de formes, de surfaces et de lignes.

Dimensions en cm (Largeur x profondeur x hauteur du bord)

Lavabo à gauche

41 × 32 × 14,5

Lavabo à droite

41 × 32 × 14,5

Options et accessoires

- GreenSteel (→ p. 17)
- CLEANEEFFECT
- Distributeur de savon

- Vidage avec couvercle, émaillée en catégorie de couleur I-VI ou chromé
- Accessoires magnétiques ELEMENT
- Échelle porte-serviettes Schmidlin FRAME (→ p. 119)

Duo de choc



Schmidlin ORBIS MINI FRAME

Lavabo pour montage mural



La série Schmidlin FRAME

Catégories de couleurs: I, II (→ p. 112)

Apportez une touche d'élégance, même dans les petits espaces. Avec Schmidlin ORBIS MINI FRAME, vous jouez harmonieusement sur les contrastes entre les angles et

les arrondis, mais aussi entre le noir et le blanc. Sans aucun doute, un ensemble flamboyant!

Dimensions en cm (Largeur x profondeur x hauteur du bord)

Avec trous pour la robinetterie à l'arrière à gauche

41 × 32 × 14,5

Avec trous pour la robinetterie à l'arrière à droite

41 × 32 × 14,5

Options et accessoires

- GreenSteel (→ p. 17)
- CLEANEFFECT
- Distributeur de savon

- Vidage avec couvercle, émaillée en catégorie de couleur I-VI ou chromée
- Accessoires magnétiques ELEMENT
- Échelle porte-serviettes Schmidlin FRAME (→ p. 119)

Légèreté aérienne



Schmidlin DUETT FRAME

Lavabo pose libre pour montage mural

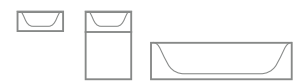

La série Schmidlin FRAME

Catégories de couleurs: I, II (→ p. 112)

Schmidlin DUETT FRAME procure à votre salle de bain une touche de douceur et de légèreté. Le cadre en acier noir soutient le lavabo tout en douceur, pour mieux attirer le regard sur la blancheur et la finesse de son

ovale. Le design minimaliste est animé par le contraste des couleurs et des formes. Une icône pour la salle de bain!

Dimensions en cm (Largeur x profondeur x hauteur)

Avec bord à l'arrière
66 × 50 × 89

Options et accessoires

- GreenSteel (→ p. 17)
 - CLEANEEFFECT
 - Trous pour la robinetterie
 - Distributeur de savon

 - Vidage avec couvercle, émaillée en catégorie de couleur I-VI ou chromée
 - Accessoires magnétiques ELEMENT
 - Échelle porte-serviettes Schmidlin FRAME (→ p. 119)
-

Classique cubique



Schmidlin MERO lavabo pour montage mural 100 × 45 × 12,5 cm avec sous-meuble Loosli Kivos Line

Schmidlin MERO

Schmidlin MERO est un classique de forme cubique. Le lavabo s'intègre harmonieusement dans la salle de bains et se distingue également par ses aspects pratiques. Au quotidien, sa forme profonde est idéale pour un usage familial et ses surfaces de desserte latérales permettent d'accueillir de nombreux objets, notamment des accessoires magnétiques, pour vous faciliter la vie.

Schmidlin MERO est disponible dans de nombreuses versions à encastrer par le dessus ou le dessous, à poser ou à montage mural.

Schmidlin MERO existe aussi en tant que produit Vario. Vario est une ligne de produits sur mesure, faciles à commander, rapidement livrés et proposés à prix fixes.

 Vario (→ p. 20)



45 cm

Avec bord à l'arrière (avec ou sans trous pour la robinetterie)



40 cm

Sans bord à l'arrière



Lavabo double (avec ou sans trous pour la robinetterie)

Catégories de couleurs: I, II, III, IV, V (→ p. 112)

Schmidlin MERO

Lavabos à encastrer par dessous

Catégories de couleurs: I, II, III, IV, V (→ p. 112)



Dimensions en cm (Largeur x profondeur x profond. vasque)

48 × 32,8 × 11,5

Options et accessoires

- GreenSteel (→ p. 17)
 - CLEANEFFECT
 - Sans trop-plein

 - Vidage Push-open, avec couvercle chromé
 - Set de montage pour lavabos à encastrer par dessous
-

Schmidlin MERO

Lavabos à encastrer par-dessus

 Vario (→ p. 20)

 compatible avec un sous-meuble

Catégories de couleurs: I, II, III, IV, V (→ p. 112)

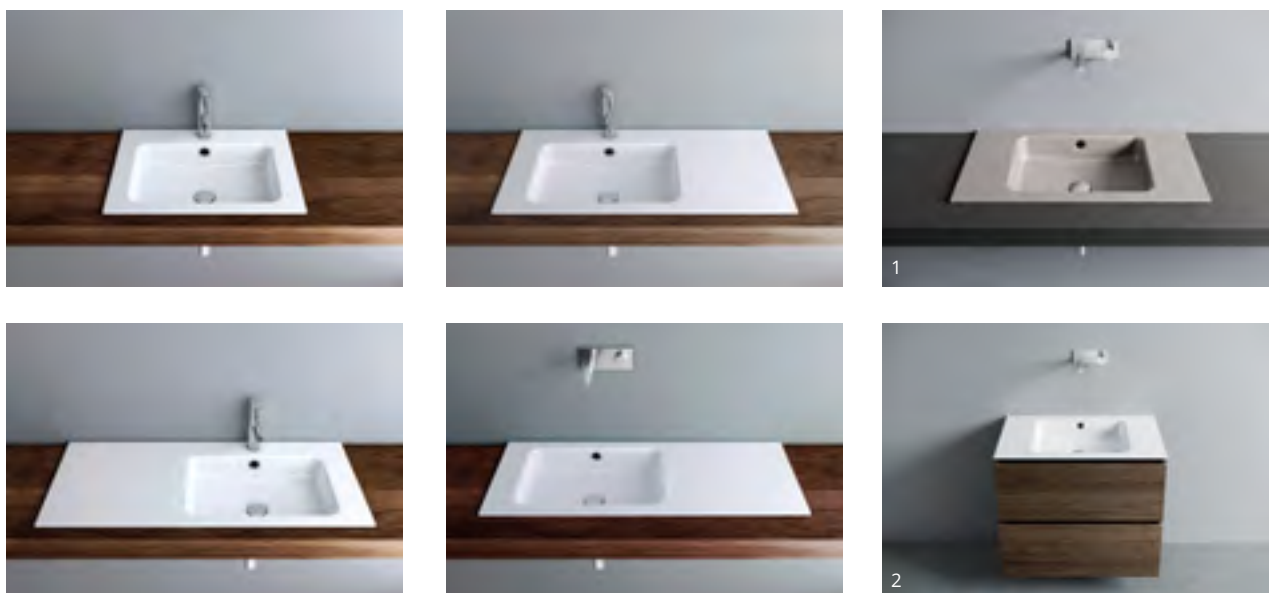

Dimensions en cm (Largeur x profondeur x hauteur du bord)

Options et accessoires

Sans bord à l'arrière

55 × 40 × 1
60 × 40 × 1
65 × 40 × 1
70 × 40 × 1
80 × 40 × 1
90 × 40 × 1
100 × 40 × 1

Lavabo à gauche

80 × 40 × 1
90 × 40 × 1
100 × 40 × 1

Lavabo à droite

80 × 40 × 1
90 × 40 × 1
100 × 40 × 1

Avec bord à l'arrière

55 × 45 × 1
60 × 45 × 1
65 × 45 × 1
70 × 45 × 1
80 × 45 × 1
90 × 45 × 1
100 × 45 × 1

Lavabo à gauche

80 × 45 × 1
90 × 45 × 1
100 × 45 × 1

Lavabo à droite

80 × 45 × 1
90 × 45 × 1
100 × 45 × 1

- GreenSteel (→ p. 17)
- CLEANEFFECT
- Trous pour la robinetterie
- Distributeur de savon
- Sans trop-plein
- MERO VARIO ou fabrication spéciale
- Vidage Push-open, avec couvercle chromé
- Accessoires magnétiques ELEMENT

1 Couleur lavabo: cashmere mat

2 Sous-meuble: Framo

Schmidlin MERO

Lavabos à poser

 Vario (→ p. 20)

 compatible avec un sous-meuble

Catégories de couleurs: I, II, III, IV, V (→ p. 112)



Dimensions en cm (Largeur x profondeur x hauteur du bord)

Options et accessoires

Sans bord à l'arrière

55 × 40 × 8
60 × 40 × 8
65 × 40 × 8
70 × 40 × 8
80 × 40 × 8
90 × 40 × 8
100 × 40 × 8
120 × 40 × 8

Lavabo à gauche

80 × 40 × 8
90 × 40 × 8
100 × 40 × 8

Lavabo à droite

80 × 40 × 8
90 × 40 × 8
100 × 40 × 8

Avec bord à l'arrière

55 × 45 × 8
60 × 45 × 8
65 × 45 × 8
70 × 45 × 8
80 × 45 × 8
90 × 45 × 8
100 × 45 × 8
120 × 45 × 8

Lavabo à gauche

80 × 45 × 8
90 × 45 × 8
100 × 45 × 8

Lavabo à droite

80 × 45 × 8
90 × 45 × 8
100 × 45 × 8

- GreenSteel (→ p. 17)
- CLEANEFFECT
- Trous pour la robinetterie
- Distributeur de savon
- Sans trop-plein
- MERO VARIO ou fabrication spéciale

- Vidage Push-open, avec couvercle chromé
- Accessoires magnétiques ELEMENT

- 1 Couleur lavabo: manhattan
2 Sous-meuble: Bühlmann

Schmidlin MERO

Lavabos pour montage mural

 Vario (→ p. 20)

 compatible avec un sous-meuble

Catégories de couleurs: I, II, III, IV, V (→ p. 112)

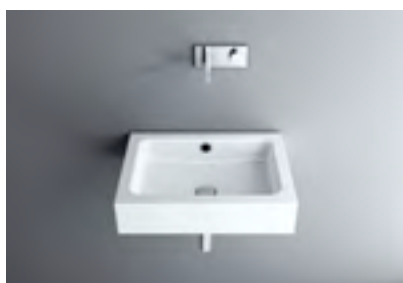

Dimensions en cm (Largeur x profondeur x hauteur du bord)

Options et accessoires

Sans bord à l'arrière

55 × 40 × 12,5
60 × 40 × 12,5
65 × 40 × 12,5
70 × 40 × 12,5
80 × 40 × 12,5
90 × 40 × 12,5
100 × 40 × 12,5
120 × 40 × 12,5

Lavabo à gauche

80 × 40 × 12,5
90 × 40 × 12,5
100 × 40 × 12,5

Lavabo à droite

80 × 40 × 12,5
90 × 40 × 12,5
100 × 40 × 12,5

Avec bord à l'arrière

55 × 45 × 12,5
60 × 45 × 12,5
65 × 45 × 12,5
70 × 45 × 12,5
80 × 45 × 12,5
90 × 45 × 12,5
100 × 45 × 12,5
120 × 45 × 12,5

Lavabo à gauche

80 × 45 × 12,5
90 × 45 × 12,5
100 × 45 × 12,5

Lavabo à droite

80 × 45 × 12,5
90 × 45 × 12,5
100 × 45 × 12,5

Lavabo double sans bord à l'arrière

120 × 40 × 12,5
125 × 40 × 12,5
130 × 40 × 12,5
140 × 40 × 12,5
150 × 40 × 12,5

Lavabo double avec bord à l'arrière

120 × 45 × 12,5
125 × 45 × 12,5
130 × 45 × 12,5
140 × 45 × 12,5
150 × 45 × 12,5

- GreenSteel (→ p. 17)
- CLEANEFFECT
- Trous pour la robinetterie
- Distributeur de savon
- Distributeur de papiers cosmétiques (à partir de largeur 70 cm)
- Percement pour prise de courant
- Sans trop-plein
- MERO VARIO ou fabrication spéciale
- Vidage Push-open, avec couvercle chromé
- Accessoires magnétiques ELEMENT

1 Couleur lavabo: noir mat

2 Sous-meuble: Loosli

Petit génie



Schmidlin MERO MINI

Pratique et passe-partout, le Schmidlin MERO MINI est proposé en tant de versions que vous trouverez certainement une solution adaptée à vos petites pièces. La version Mini de ce classique de forme cubique est disponible en version à poser, à encastrer ou pour montage mural, et ce dans de nombreuses dimensions.

Schmidlin MERO MINI existe aussi en tant que produit Vario. Vario est une ligne de produits sur mesure, faciles à commander, rapidement livrés et proposés à prix fixes.

 Vario (→ p. 20)



35 cm

Avec bord à l'arrière
(avec ou sans trous pour la robinetterie)



30 cm

Sans bord à l'arrière

Catégories de couleurs: I, II, III, IV, V (→ p. 112)

Schmidlin MERO MINI

Lavabos à encastrer par dessous

Catégories de couleurs: I, II, III, IV, V (→ p. 112)



Dimensions en cm (Largeur x profondeur x profond. vasque)

28 × 26 × 11,5

Options et accessoires

- GreenSteel (→ p. 17)
 - CLEANEFFECT
 - Avec trop-plein latéral à gauche ou à droite

 - Vidage avec couvercle, émaillée en catégorie de couleur I-VI ou chromée
 - Set de montage pour lavabos à encastrer par dessous
-

Schmidlin MERO MINI

Lavabos à encastrer par-dessus

 Vario (→ p. 20)

 compatible avec un sous-meuble

Catégories de couleurs: I, II, III, IV, V (→ p. 112)



Dimensions en cm (Largeur x profondeur x hauteur du bord)

34 × 30 × 1

Options et accessoires

- GreenSteel (→ p. 17)
- CLEANEFFECT
- MERO MINI VARIO ou fabrication spéciale

- Vidage avec couvercle, émaillée en catégorie de couleur I-VI ou chromée

1 Couleur lavabo: cream mat

Schmidlin MERO MINI

Lavabos à poser

 Vario (→ p. 20)

 compatible avec un sous-meuble

Catégories de couleurs: I, II, III, IV, V (→ p. 112)

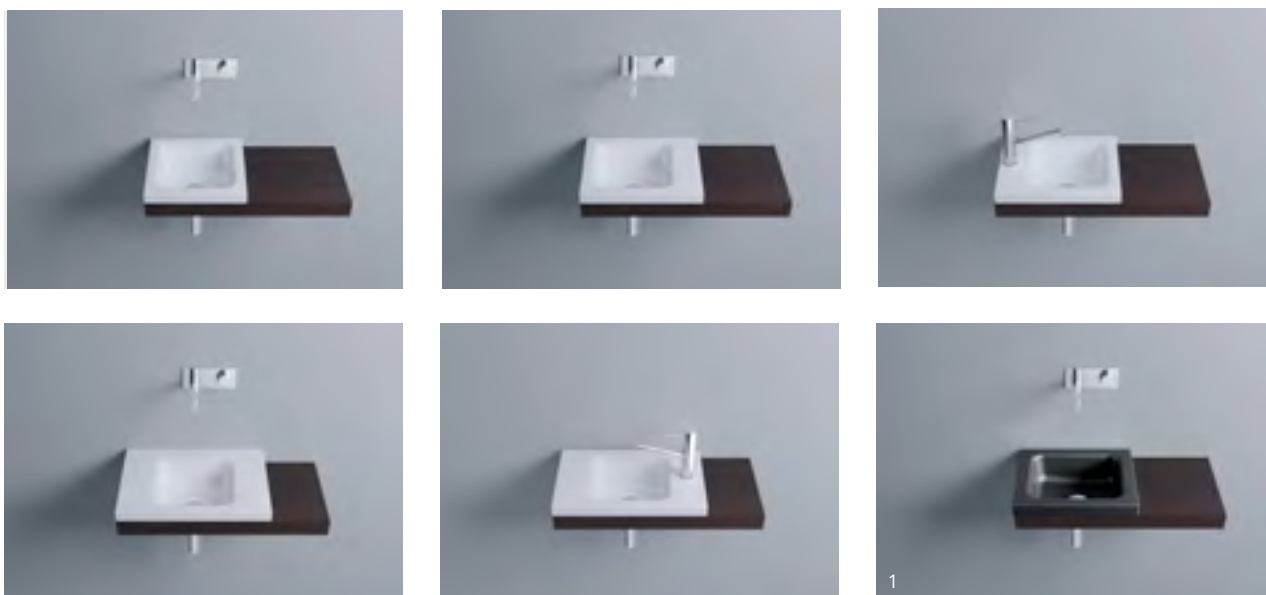

Dimensions en cm (Largeur x profondeur x hauteur du bord)

Sans trou pour la robinetterie

34 × 32 × 4

45 × 32 × 4

45 × 35 × 4

50 × 32 × 4

50 × 35 × 4

Lavabo à gauche

40 × 32 × 4

Lavabo à droite

40 × 32 × 4

Avec trou pour la robinetterie à gauche/droite

45 × 32 × 4

50 × 32 × 4

Lavabo à gauche

40 × 32 × 4

Lavabo à droite

40 × 32 × 4

Options et accessoires

- GreenSteel (→ p. 17)
- CLEANEFFECT
- MERO MINI VARIO ou fabrication spéciale
- Vidage avec couvercle, émaillée en catégorie de couleur I-VI ou chromée

1 Couleur lavabo: anthracite mat

Schmidlin MERO MINI

Lavabos pour montage mural

 Vario (→ p. 20)

 compatible avec un sous-meuble

Catégories de couleurs: I, II, III, IV, V (→ p. 112)

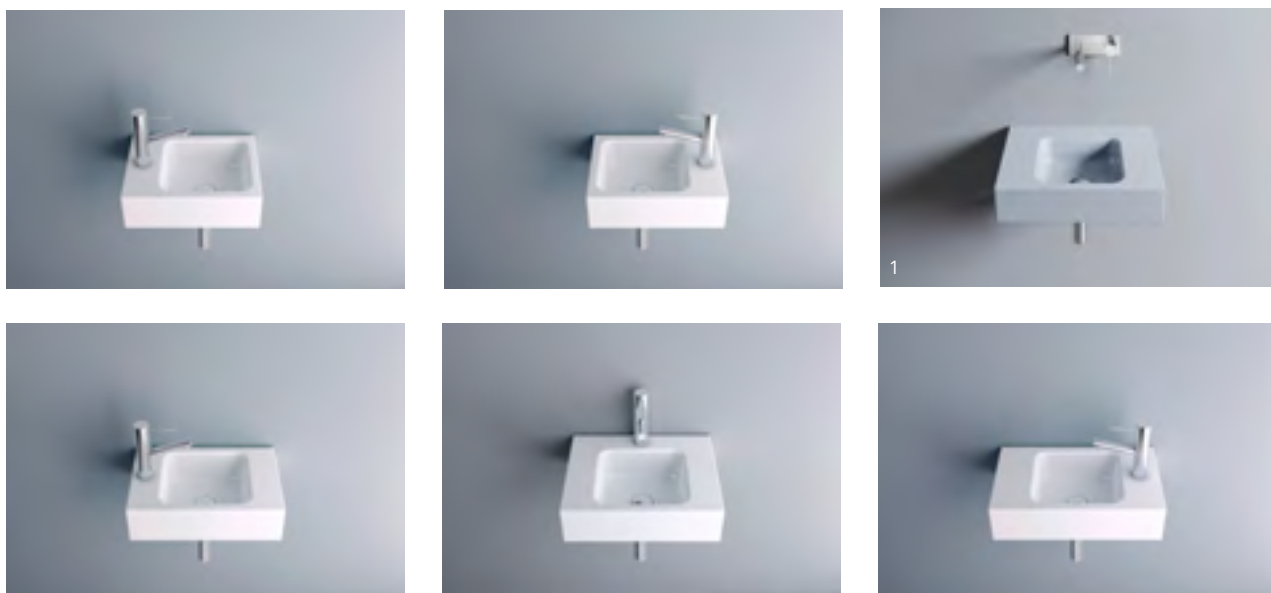

Dimensions en cm (Largeur x profondeur x hauteur du bord)

Sans bord à l'arrière

35 × 30 × 12,5

45 × 30 × 12,5

50 × 30 × 12,5

Lavabo à gauche

40 × 30 × 12,5

Lavabo à droite

40 × 30 × 12,5

Avec bord à l'arrière

45 × 35 × 12,5

50 × 35 × 12,5

Options et accessoires

- GreenSteel (→ p. 17)
 - CLEANEEFFECT
 - Trous pour la robinetterie
 - Porte-serviette pour MERO MINI / ORBIS MINI
 - Distributeur de savon
 - Distributeur de papiers cosmétiques (à partir de largeur 50 cm)
 - Percement pour prise de courant
 - Avec trop-plein latéral à gauche ou à droite
 - MERO MINI VARIO ou fabrication spéciale

 - Vidage avec couvercle, émaillée en catégorie de couleur I-VI ou chromée
 - Accessoires magnétiques ELEMENT
- 1 Couleur lavabo: whisper-bleu

Douceur et légèreté



Schmidlin LOTUS lavabo à encastrer par-dessus 100 × 45 × 1 cm avec sous-meuble Loosli Bocco, étagère ouverte Aria

Schmidlin LOTUS

Schmidlin LOTUS est une source de sérénité pour votre salle de bain. Son intérieur cubique s'étire délicatement du bord vers le milieu du lavabo en conférant à cette petite merveille un design gracieux et intemporel. Les pratiques surfaces de desserte latérales offrent un espace confortable, par exemple pour des accessoires magnétiques qui faciliteront votre quotidien.

Schmidlin LOTUS est disponible dans de nombreuses versions à encastrer par le dessus ou le dessous, à poser ou à montage mural.

Schmidlin LOTUS existe aussi en tant que produit Vario. Vario est une ligne de produits sur mesure, faciles à commander, rapidement livrés et proposés à prix fixes.

 Vario (→ p. 20)



45 cm



40 cm

Avec bord à l'arrière
(avec ou sans trous pour la robinetterie)

Sans bord à l'arrière



Lavabo double (avec ou sans trous pour la robinetterie)

Catégories de couleurs: I, II, III, IV, V (→ p. 112)

Schmidlin LOTUS

Lavabos à encastrer par dessous

Catégories de couleurs: I, II, III, IV, V (→ p. 112)



Dimensions en cm (Largeur x profondeur x profond. vasque)

48 × 32,8 × 7

Options et accessoires

- GreenSteel (→ p. 17)
 - CLEANEFFECT
 - Vidage avec couvercle, émaillée en catégorie de couleur I-VI ou chromée
 - Set de montage pour lavabos à encastrer par dessous
-

Schmidlin LOTUS

Lavabos à encastrer par-dessus

 Vario (→ p. 20)

 compatible avec un sous-meuble

Catégories de couleurs: I, II, III, IV, V (→ p. 112)

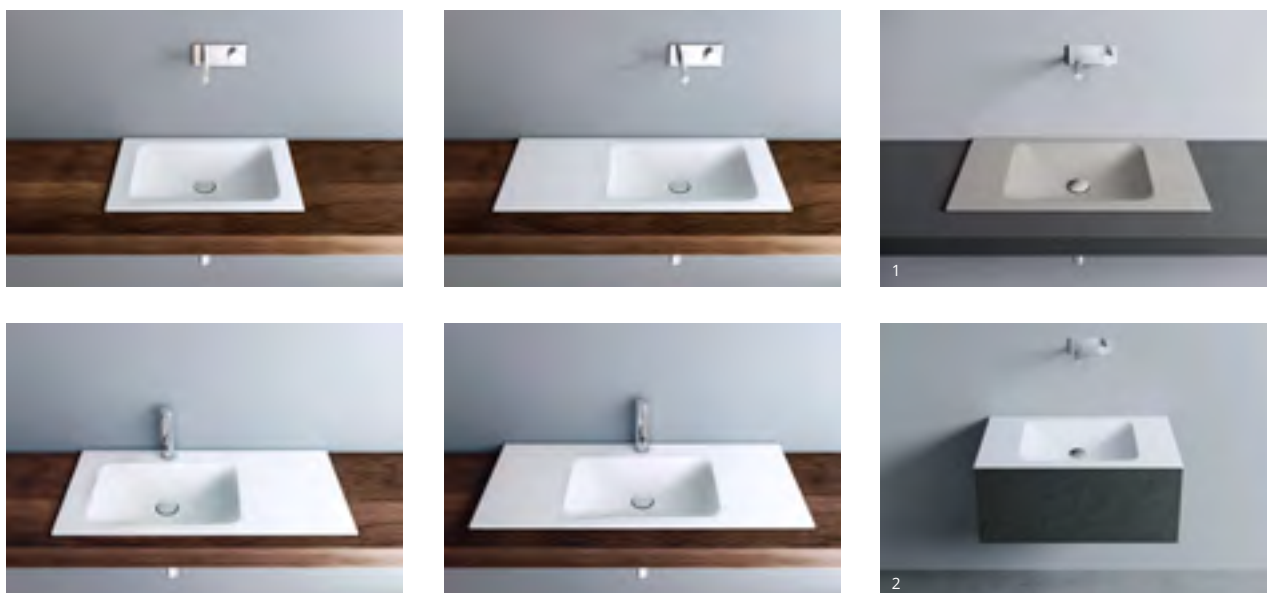

Dimensions en cm (Largeur x profondeur x hauteur du bord)

Options et accessoires

Sans bord à l'arrière

55 × 40 × 1
60 × 40 × 1
65 × 40 × 1
70 × 40 × 1
80 × 40 × 1
90 × 40 × 1
100 × 40 × 1

Lavabo à gauche

80 × 40 × 1
90 × 40 × 1
100 × 40 × 1

Lavabo à droite

80 × 40 × 1
90 × 40 × 1
100 × 40 × 1

Avec bord à l'arrière

55 × 45 × 1
60 × 45 × 1
65 × 45 × 1
70 × 45 × 1
80 × 45 × 1
90 × 45 × 1
100 × 45 × 1

Lavabo à gauche

80 × 45 × 1
90 × 45 × 1
100 × 45 × 1

Lavabo à droite

80 × 45 × 1
90 × 45 × 1
100 × 45 × 1

- GreenSteel (→ p. 17)
- CLEANEFFECT
- Trous pour la robinetterie
- Distributeur de savon
- LOTUS VARIO ou fabrication spéciale
- Vidage avec couvercle, émaillée en catégorie de couleur I-VI ou chromée
- Accessoires magnétiques ELEMENT

1 Couleur lavabo: silver mat

2 Sous-meuble: Froidevaux

Schmidlin LOTUS

Lavabos à poser

 Vario (→ p. 20)

 compatible avec un sous-meuble

Catégories de couleurs: I, II, III, IV, V (→ p. 112)

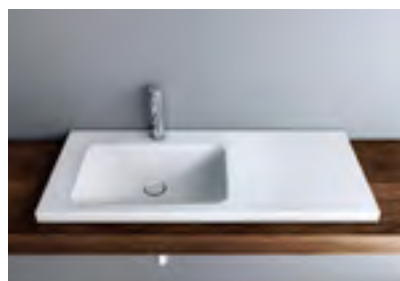
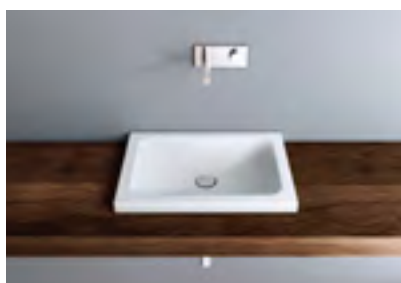

Dimensions en cm (Largeur x profondeur x hauteur du bord)

Options et accessoires

Sans bord à l'arrière

55 × 40 × 4
60 × 40 × 4
65 × 40 × 4
70 × 40 × 4
80 × 40 × 4
90 × 40 × 4
100 × 40 × 4
120 × 40 × 4

Lavabo à gauche

80 × 40 × 4
90 × 40 × 4
100 × 40 × 4

Lavabo à droite

80 × 40 × 4
90 × 40 × 4
100 × 40 × 4

Avec bord à l'arrière

55 × 45 × 4
60 × 45 × 4
65 × 45 × 4
70 × 45 × 4
80 × 45 × 4
90 × 45 × 4
100 × 45 × 4
120 × 45 × 4

Lavabo à gauche

80 × 45 × 4
90 × 45 × 4
100 × 45 × 4

Lavabo à droite

80 × 45 × 4
90 × 45 × 4
100 × 45 × 4

- GreenSteel (→ p. 17)
- CLEANEFFECT
- Trous pour la robinetterie
- Distributeur de savon
- LOTUS VARIO ou fabrication spéciale

- Vidage avec couvercle, émaillée en catégorie de couleur I-VI ou chromée
- Accessoires magnétiques ELEMENT

1 Couleur lavabo: cream mat

2 Sous-meuble: Framo

Schmidlin LOTUS

Lavabos pour montage mural

 Vario (→ p. 20)

 compatible avec un sous-meuble

Catégories de couleurs: I, II, III, IV, V (→ p. 112)

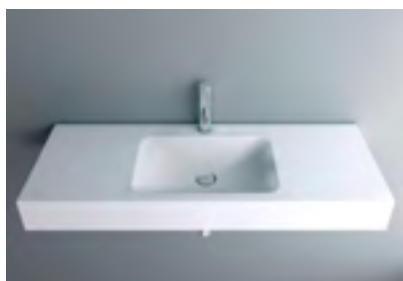

Dimensions en cm (Largeur x profondeur x hauteur du bord)

Sans bord à l'arrière

55 × 40 × 12,5
60 × 40 × 12,5
65 × 40 × 12,5
70 × 40 × 12,5
80 × 40 × 12,5
90 × 40 × 12,5
100 × 40 × 12,5
120 × 40 × 12,5

Lavabo à gauche

80 × 40 × 12,5
90 × 40 × 12,5
100 × 40 × 12,5

Lavabo à droite

80 × 40 × 12,5
90 × 40 × 12,5
100 × 40 × 12,5

Avec bord à l'arrière

55 × 45 × 12,5
60 × 45 × 12,5
65 × 45 × 12,5
70 × 45 × 12,5
80 × 45 × 12,5
90 × 45 × 12,5
100 × 45 × 12,5
120 × 45 × 12,5

Lavabo à gauche

80 × 45 × 12,5
90 × 45 × 12,5
100 × 45 × 12,5

Lavabo à droite

80 × 45 × 12,5
90 × 45 × 12,5
100 × 45 × 12,5

Lavabo double sans bord à l'arrière

120 × 40 × 12,5
125 × 40 × 12,5
130 × 40 × 12,5
140 × 40 × 12,5
150 × 40 × 12,5

Lavabo double avec bord à l'arrière

120 × 45 × 12,5
125 × 45 × 12,5
130 × 45 × 12,5
140 × 45 × 12,5
150 × 45 × 12,5

Options et accessoires

- GreenSteel (→ p. 17)
- CLEANEFFECT
- Trous pour la robinetterie
- Distributeur de savon
- Distributeur de papiers cosmétiques
- Percement pour prise de courant
- LOTUS VARIO ou fabrication spéciale
- Vidage avec couvercle, émaillée en catégorie de couleur I-VI ou chromée
- Accessoires magnétiques ELEMENT

1 Couleur lavabo: noir
2 Sous-meuble: Bühlmann

Pratique et passe-partout



Schmidlin DUETT lavabo pour montage mural 80 × 50 × 12,5 cm avec sous-meuble Loosli Kivos Line

Schmidlin DUETT

Simple, pratique, polyvalent – Schmidlin DUETT est votre allié idéal pour affronter le tumulte quotidien de la vie de famille. Les grandes surfaces de desserte offrent un espace généreux, par exemple pour nos accessoires magnétiques. Grâce à sa forme intérieure ovale, ce lavabo se nettoie en un tour de main.

Le lavabo est disponible en diverses dimensions et en version à poser, à encastrer ou pour montage mural. Il s'associe aussi bien à la baignoire Schmidlin DUETT qu'à nos autres modèles de baignoires ovales.

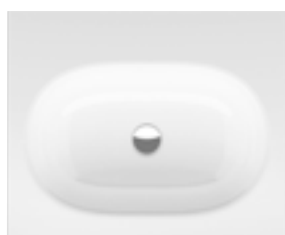

50 cm

Avec bord à l'arrière (avec ou sans trous pour la robinetterie)



45 cm

Sans bord à l'arrière



La série Schmidlin DUETT

Catégories de couleurs: I, II, III, IV, V (→ p. 112)

Schmidlin DUETT

Lavabos à encastrer par dessous



La série Schmidlin DUETT

Catégories de couleurs: I, II, III, IV, V (→ p. 112)



Dimensions en cm (Largeur x profondeur x profond. vasque)

52,6 × 33,2 × 12

72,6 × 33,2 × 12

92,6 × 33,2 × 12

Options et accessoires

- GreenSteel (→ p. 17)
- CLEANEFFECT
- Vidage avec couvercle, émaillée en catégorie de couleur I-VI ou chromée
- Set de montage pour lavabos à encastrer par dessous

Schmidlin DUETT

Lavabos à encastrer par-dessus



La série Schmidlin DUETT

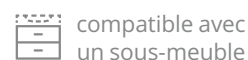

compatible avec un sous-meuble

Catégories de couleurs: I, II, III, IV, V (→ p. 112)

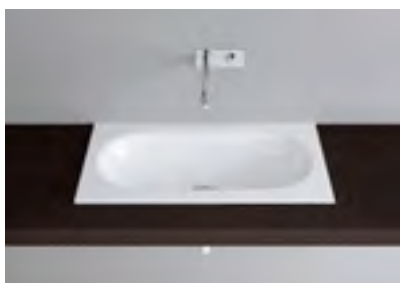
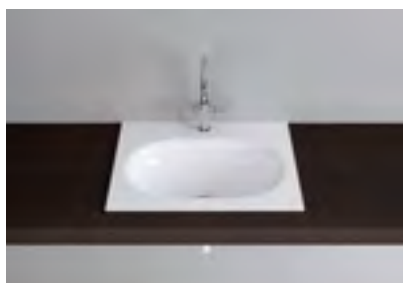
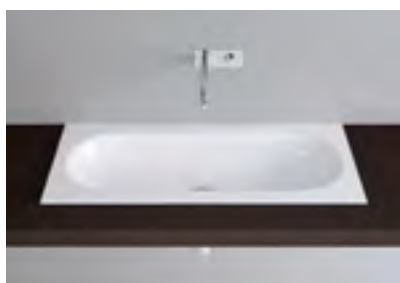
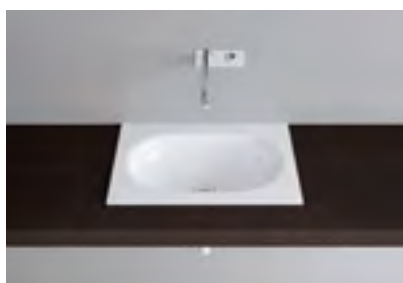

Dimensions en cm (Largeur x profondeur x hauteur du bord)

Options et accessoires

Sans bord à l'arrière

60 × 45 × 1

80 × 45 × 1

100 × 45 × 1

Avec bord à l'arrière

60 × 50 × 1

80 × 50 × 1

100 × 50 × 1

- GreenSteel (→ p. 17)
- CLEANEFFECT
- Trous pour la robinetterie
- Distributeur de savon
- Fabrication spéciale

- Vidage avec couvercle, émaillée en catégorie de couleur I-VI ou chromée
- Accessoires magnétiques ELEMENT

1 Couleur lavabo: greige mat

2 Sous-meuble: Loosli

Schmidlin DUETT

Lavabos à poser



La série Schmidlin DUETT



compatible avec un sous-meuble

Catégories de couleurs: I, II, III, IV, V (→ p. 112)

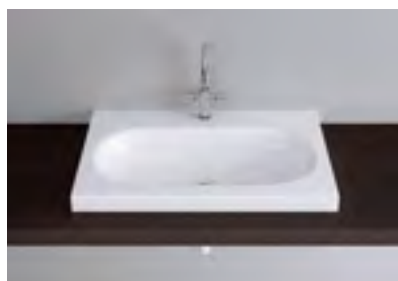
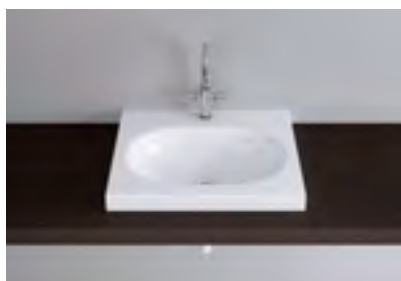
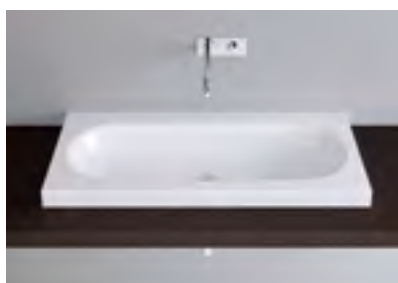

Dimensions en cm (Largeur x profondeur x hauteur du bord)

Sans bord à l'arrière

60 × 45 × 6

80 × 45 × 6

100 × 45 × 6

Avec bord à l'arrière

60 × 50 × 6

80 × 50 × 6

100 × 50 × 6

Options et accessoires

- GreenSteel (→ p. 17)
- CLEANEFFECT
- Trous pour la robinetterie
- Distributeur de savon
- Fabrication spéciale

- Vidage avec couvercle, émaillée en catégorie de couleur I-VI ou chromée
- Accessoires magnétiques ELEMENT

1 Couleur lavabo: stone mat

2 Sous-meuble: Bühlmann

Schmidlin DUETT

Lavabos pour montage mural



La série Schmidlin DUETT

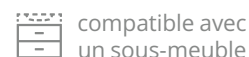

compatible avec un sous-meuble

Catégories de couleurs: I, II, III, IV, V (→ p. 112)

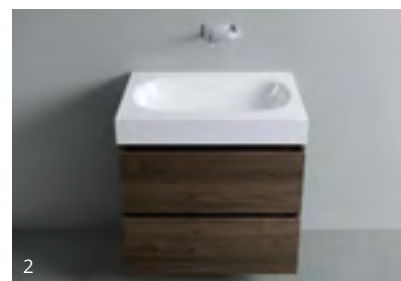

Dimensions en cm (Largeur x profondeur x hauteur du bord)

Sans bord à l'arrière

60 × 45 × 12,5
80 × 45 × 12,5
100 × 45 × 12,5

Avec bord à l'arrière

60 × 50 × 12,5
80 × 50 × 12,5
100 × 50 × 12,5

Options et accessoires

- GreenSteel (→ p. 17)
- CLEANEFFECT
- Trous pour la robinetterie
- Distributeur de savon
- Percement pour prise de courant
- Fabrication spéciale

- Vidage avec couvercle, émaillée en catégorie de couleur I-VI ou chromée
- Accessoires magnétiques ELEMENT

1 Couleur lavabo: gris foncé mat
2 Sous-meuble: Framo

Contraste vivant



Schmidlin VIVA

Schmidlin VIVA est une source de vitalité pour votre salle de bain. Appréciez le contraste entre la fluidité des formes intérieures et les angles marqués des lignes extérieures.

Particulièrement adapté comme Lavabo à encastrer par-dessus, Schmidlin VIVA n'en attire pas moins les regards en version à poser ou pour montage mural. Ce lavabo est coordonné à la baignoire et au fond de douche de la même gamme.



47,5 cm

Avec bord à l'arrière (avec ou sans trous pour la robinetterie)



42,5 cm

Sans bord à l'arrière



La série Schmidlin VIVA



compatible avec un sous-meuble

Lavabos à encastrer par-dessus

Catégories de couleurs: I, II, III, IV, V (→ p. 112)

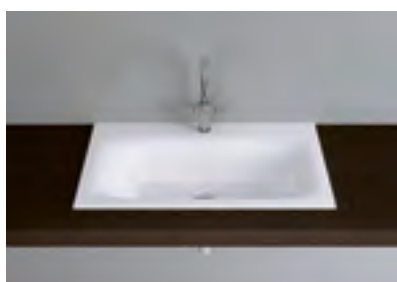
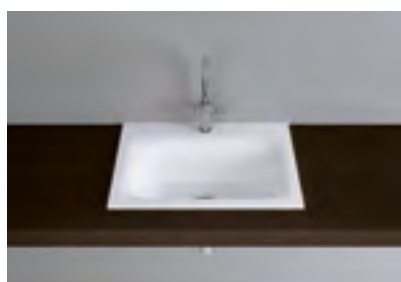
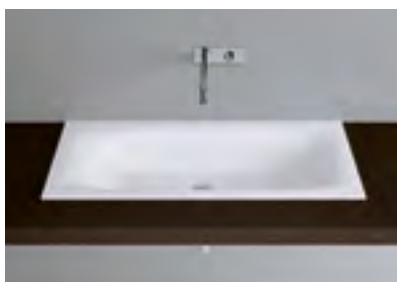
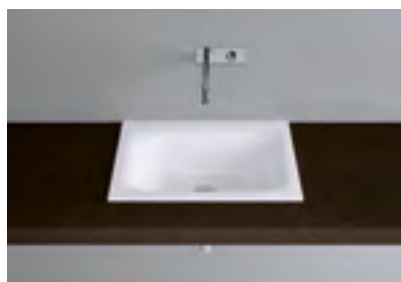

Dimensions en cm (Largeur x profondeur x hauteur du bord)

Sans bord à l'arrière
60 × 42,5 × 1
80 × 42,5 × 1
100 × 42,5 × 1

Avec bord à l'arrière
60 × 47,5 × 1
80 × 47,5 × 1
100 × 47,5 × 1

Options et accessoires

- GreenSteel (→ p. 17)
- CLEANEEFFECT
- Trous pour la robinetterie
- Distributeur de savon
- Fabrication spéciale
- Vidage avec couvercle, émaillée en catégorie de couleur I-VI ou chromée
- Accessoires magnétiques ELEMENT

1 Couleur lavabo: dust mat
2 Sous-meuble: Bühlmann

Schmidlin VIVA

Lavabos à poser



La série Schmidlin VIVA

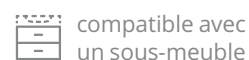

compatible avec
un sous-meuble

Catégories de couleurs: I, II, III, IV, V (→ p. 112)

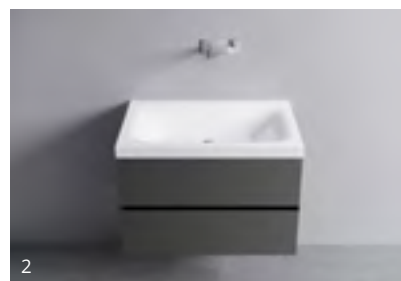
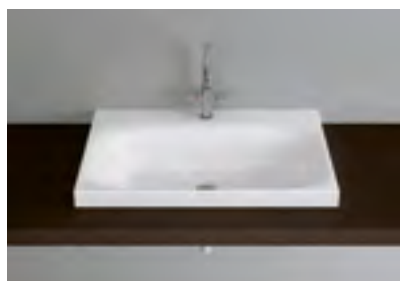
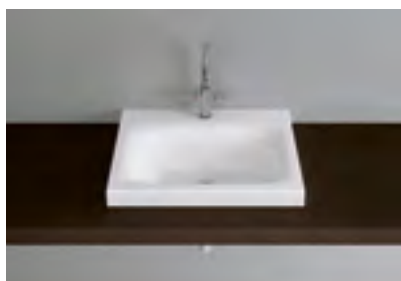
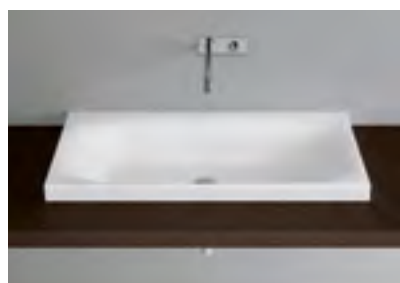

Dimensions en cm (Largeur x profondeur x hauteur du bord)

Sans bord à l'arrière

60 × 42,5 × 6

80 × 42,5 × 6

100 × 42,5 × 6

Avec bord à l'arrière

60 × 47,5 × 6

80 × 47,5 × 6

100 × 47,5 × 6

Options et accessoires

- GreenSteel (→ p. 17)
- CLEANEFFECT
- Trous pour la robinetterie
- Distributeur de savon
- Fabrication spéciale

- Vidage avec couvercle, émaillée en catégorie de couleur I-VI ou chromée
- Accessoires magnétiques ELEMENT

1 Couleur lavabo: taupe mat

2 Sous-meuble: Loosli

Schmidlin VIVA

Lavabos pour montage mural



La série Schmidlin VIVA

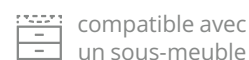

compatible avec un sous-meuble

Catégories de couleurs: I, II, III, IV, V (→ p. 112)



Dimensions en cm (Largeur x profondeur x hauteur du bord)

Sans bord à l'arrière

60 × 42,5 × 12,5

80 × 42,5 × 12,5

100 × 42,5 × 12,5

Avec bord à l'arrière

60 × 47,5 × 12,5

80 × 47,5 × 12,5

100 × 47,5 × 12,5

Options et accessoires

- GreenSteel (→ p. 17)
- CLEANEFFECT
- Trous pour la robinetterie
- Distributeur de savon
- Distributeur de papiers cosmétiques
- Percement pour prise de courant
- Fabrication spéciale
- Vidage avec couvercle, émaillée en catégorie de couleur I-VI ou chromée
- Accessoires magnétiques ELEMENT

1 Couleur lavabo: graphite mat

2 Sous-meuble: Framo

Accents cubiques



Schmidlin CONTURA lavabo à poser 85 × 45 × 6 cm avec sous-meuble Froidevaux UNO

Schmidlin CONTURA

Schmidlin CONTURA est un lavabo polyvalent qui se démarque par ses formes cubiques. Les surfaces de desserte qui l'entourent pourront par exemple accueillir des accessoires magnétiques pour vous faciliter le quotidien.

Schmidlin CONTURA est disponible en version à encastrer, à poser ou pour montage mural. Une fabrication sur mesure est également possible. Ce lavabo est coordonné à la baignoire et au fond de douche de la même gamme.

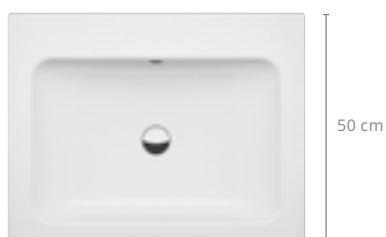

Avec bord à l'arrière (avec ou sans trous pour la robinetterie)

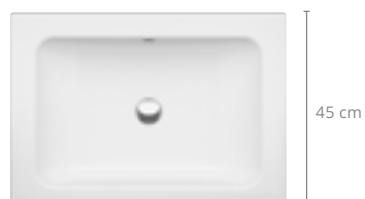

Sans bord à l'arrière



La série Schmidlin CONTURA



Lavabo double (avec ou sans trous pour la robinetterie)

Catégories de couleurs: I, II, III, IV, V (→ p. 112)

Schmidlin CONTURA

Lavabos à encastrer par dessous



La série Schmidlin CONTURA

Catégories de couleurs: I, II, III, IV, V (→ p. 112)

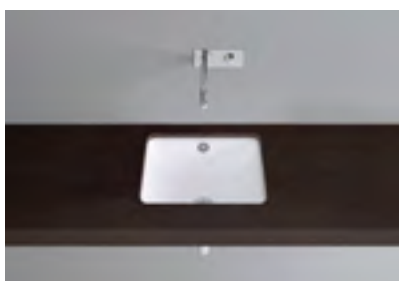

Dimensions en cm (Largeur x profondeur x profond. vasque)

39,4 × 37,5 × 13,2

54,7 × 36,8 × 13,2

72,6 × 35,8 × 13,2

92,6 × 35,8 × 13,2

Options et accessoires

- GreenSteel (→ p. 17)
- CLEANEFFECT
- Sans trop-plein

- Vidage Push-open, avec couvercle chromé
- Set de montage pour lavabos à encastrer par dessous

Schmidlin CONTURA

Lavabos à encastrer par-dessus



La série Schmidlin CONTURA

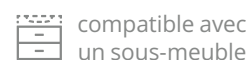

compatible avec un sous-meuble

Catégories de couleurs: I, II, III, IV, V (→ p. 112)

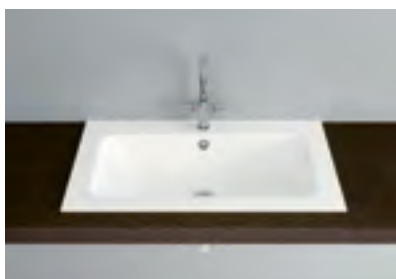
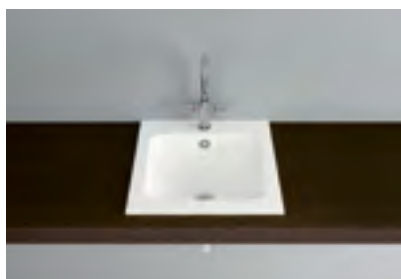
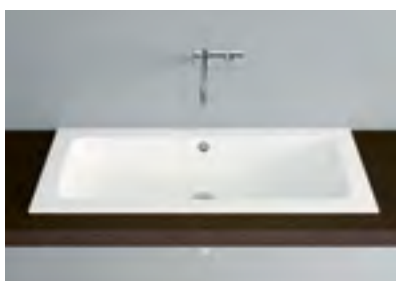

Dimensions en cm (Largeur x profondeur x hauteur du bord)

Options et accessoires

Sans bord à l'arrière

47 × 45 × 1
65 × 45 × 1
85 × 45 × 1
105 × 45 × 1

Avec bord à l'arrière

47 × 50 × 1
65 × 50 × 1
85 × 50 × 1
105 × 50 × 1

- GreenSteel (→ p. 17)
- CLEANEFFECT
- Trous pour la robinetterie
- Distributeur de savon
- Sans trop-plein
- Trop-plein à l'avant
- Fabrication spéciale

- Vidage Push-open, avec couvercle chromé
- Accessoires magnétiques ELEMENT

1 Couleur lavabo: hazel mat
2 Sous-meuble: Bühlmann

Schmidlin CONTURA

Lavabos à poser



La série Schmidlin CONTURA



compatible avec un sous-meuble

Catégories de couleurs: I, II, III, IV, V (→ p. 112)

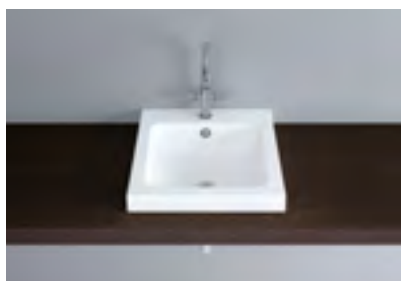
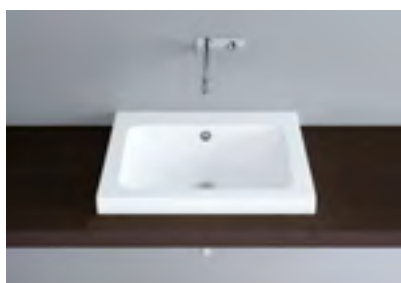

Dimensions en cm (Largeur x profondeur x hauteur du bord)

Options et accessoires

Sans bord à l'arrière

47 × 45 × 6

65 × 45 × 6

85 × 45 × 6

105 × 45 × 6

Avec bord à l'arrière

47 × 50 × 6

65 × 50 × 6

85 × 50 × 6

105 × 50 × 6

Lavabo double

140 × 45 × 6

Lavabo double

140 × 50 × 6

- GreenSteel (→ p. 17)
- CLEANEFFECT
- Trous pour la robinetterie
- Distributeur de savon
- Sans trop-plein
- Trop-plein à l'avant
- Fabrication spéciale
- Vidage Push-open, avec couvercle chromé
- Accessoires magnétiques ELEMENT

1 Couleur lavabo: gris clair mat
2 Sous-meuble: Bühlmann

Schmidlin CONTURA

Lavabos pour montage mural



La série Schmidlin CONTURA



compatible avec un sous-meuble

Catégories de couleurs: I, II, III, IV, V (→ p. 112)



Dimensions en cm (Largeur x profondeur x hauteur du bord)

Sans bord à l'arrière

47 × 45 × 14

65 × 45 × 14

85 × 45 × 14

105 × 45 × 14

Lavabo double

140 × 45 × 14

Avec bord à l'arrière

47 × 50 × 14

65 × 50 × 14

85 × 50 × 14

105 × 50 × 14

Lavabo double

140 × 50 × 14

Options et accessoires

- GreenSteel (→ p. 17)
- CLEANEFFECT
- Trous pour la robinetterie
- Distributeur de savon
- Distributeur de papiers cosmétiques
- Percement pour prise de courant
- Sans trop-plein
- Trop-plein à l'avant
- Fabrication spéciale

- Vidage Push-open, avec couvercle chromé
- Accessoires magnétiques ELEMENT

1 Couleur lavabo: graphite mat
2 Sous-meuble: Froidevaux

Rondeurs classiques



Schmidlin ORBIS lavabo pour montage mural 130 × 50 × 12,5 cm avec sous-meuble Bühlmann GUFO

Schmidlin ORBIS

Avec Schmidlin ORBIS, vous avez la certitude de faire le bon choix: ses formes claires et arrondies en font un classique très apprécié. Vous pouvez également compter sur les aspects pratiques de ce lavabo: avec sa forme profonde et son trop-plein optionnel, il permet même de faire une petite lessive d'appoint.

Schmidlin ORBIS offre une diversité généreuse sur tout le pourtour et de nombreuses possibilités de configuration: le lavabo est disponible à encastrer, à poser ou pour montage mural, ainsi qu'en version à double vasque.

Schmidlin ORBIS est aussi disponible en tant que produit Vario. Vario est une ligne de produits sur mesure, faciles à commander, rapidement livrés et proposés à prix fixes.

 Vario (→ p. 20)



50 cm

Avec bord à l'arrière (avec ou sans trous pour la robinetterie)



45 cm

Sans bord à l'arrière

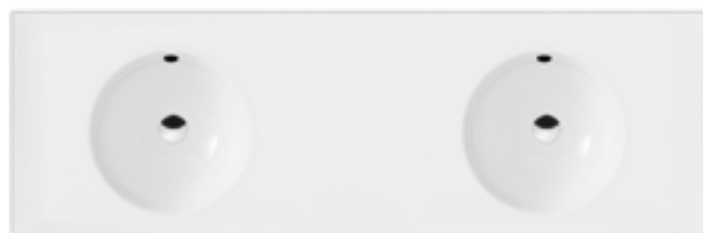

Lavabo double (avec ou sans trous pour la robinetterie)

Catégories de couleurs: I, II, III, IV, V (→ p. 112)

Schmidlin ORBIS

Lavabos à encastrer par dessous

Catégories de couleurs: I, II, III, IV, V (→ p. 112)

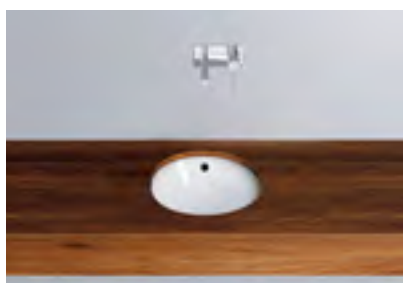

Dimensions en cm (Diamètre x profond. vasque)

ø 36 × 14

Options et accessoires

- GreenSteel (→ p. 17)
 - CLEANEFFECT
 - Sans trop-plein

 - Vidage Push-open, avec couvercle chromé
 - Set de montage pour lavabos à encastrer par dessous
-

Schmidlin ORBIS

Lavabos à encastrer par-dessus

 Vario (→ p. 20)

 compatible avec un sous-meuble

Catégories de couleurs: I, II, III, IV, V (→ p. 112)

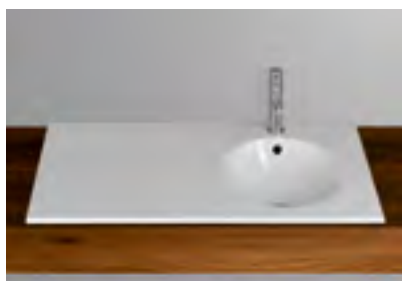
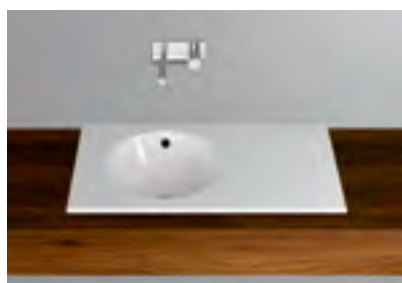
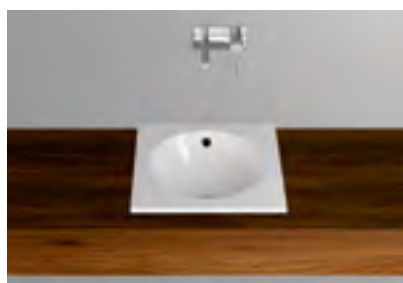

Dimensions en cm (Largeur x profondeur x hauteur du bord)

Options et accessoires

Sans bord à l'arrière

45 × 45 × 1

60 × 45 × 1

Lavabo à gauche

80 × 45 × 1

100 × 45 × 1

Lavabo à droite

80 × 45 × 1

100 × 45 × 1

Avec bord à l'arrière

45 × 50 × 1

60 × 50 × 1

Lavabo à gauche

80 × 50 × 1

100 × 50 × 1

Lavabo à droite

80 × 50 × 1

100 × 50 × 1

- GreenSteel (→ p. 17)
- CLEANEFFECT
- Trous pour la robinetterie
- Distributeur de savon
- Distributeur de papiers cosmétiques
- Sans trop-plein
- Trop-plein à l'avant
- ORBIS VARIO ou fabrication spéciale
- Vidage Push-open, avec couvercle chromé
- Accessoires magnétiques ELEMENT

1 Couleur lavabo: pergamon

2 Sous-meuble: Bühlmann

Schmidlin ORBIS

Lavabos à poser

 Vario (→ p. 20)

 compatible avec un sous-meuble

Catégories de couleurs: I, II, III, IV, V (→ p. 112)

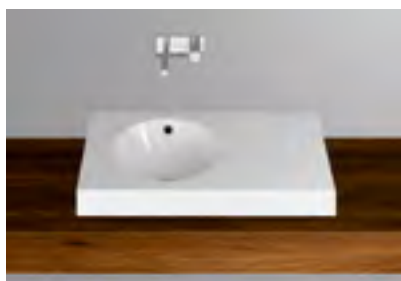
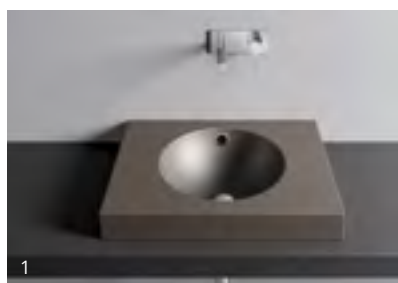

Dimensions en cm (Largeur x profondeur x hauteur du bord)

Options et accessoires

Sans bord à l'arrière

45 x 45 x 8

60 x 45 x 8

Lavabo à gauche

80 x 45 x 8

100 x 45 x 8

Lavabo à droite

80 x 45 x 8

100 x 45 x 8

Lavabo double

130 x 45 x 8

140 x 45 x 8

Avec bord à l'arrière

45 x 50 x 8

60 x 50 x 8

Lavabo à gauche

80 x 50 x 8

100 x 50 x 8

Lavabo à droite

80 x 50 x 8

100 x 50 x 8

Lavabo double

130 x 50 x 8

140 x 50 x 8

- GreenSteel (→ p. 17)
- CLEANEFFECT
- Trous pour la robinetterie
- Distributeur de savon
- Sans trop-plein ou trop-plein à l'avant
- ORBIS VARIO ou fabrication spéciale
- Vidage Push-open, avec couvercle chromé
- Accessoires magnétiques ELEMENT

1 Couleur lavabo: taupe mat
2 Sous-meuble: Bühlmann

Schmidlin ORBIS

Lavabos pour montage mural

 Vario (→ p. 20)

 compatible avec un sous-meuble

Catégories de couleurs: I, II, III, IV, V (→ p. 112)



Dimensions en cm (Largeur x profondeur x hauteur du bord)

Options et accessoires

Sans bord à l'arrière

45 × 45 × 12,5

60 × 45 × 12,5

Lavabo à gauche

80 × 45 × 12,5

100 × 45 × 12,5

Lavabo à droite

80 × 45 × 12,5

100 × 45 × 12,5

Lavabo double

130 × 45 × 12,5

140 × 45 × 12,5

Avec bord à l'arrière

45 × 50 × 12,5

60 × 50 × 12,5

Lavabo à gauche

80 × 50 × 12,5

100 × 50 × 12,5

Lavabo à droite

80 × 50 × 12,5

100 × 50 × 12,5

Lavabo double

130 × 50 × 12,5

140 × 50 × 12,5

• GreenSteel (→ p. 17)

• CLEANEFFECT

• Trous pour la robinetterie

• Distributeur de savon

• Distributeur de papiers cosmétiques

• Percement pour prise de courant

• Sans trop-plein ou trop-plein à l'avant

• ORBIS VARIO ou fabrication spéciale

• Vidage Push-open, avec couvercle chromé

• Accessoires magnétiques ELEMENT

1 Couleur lavabo: noir mat

2 Sous-meuble: Loosli

Compact et astucieux

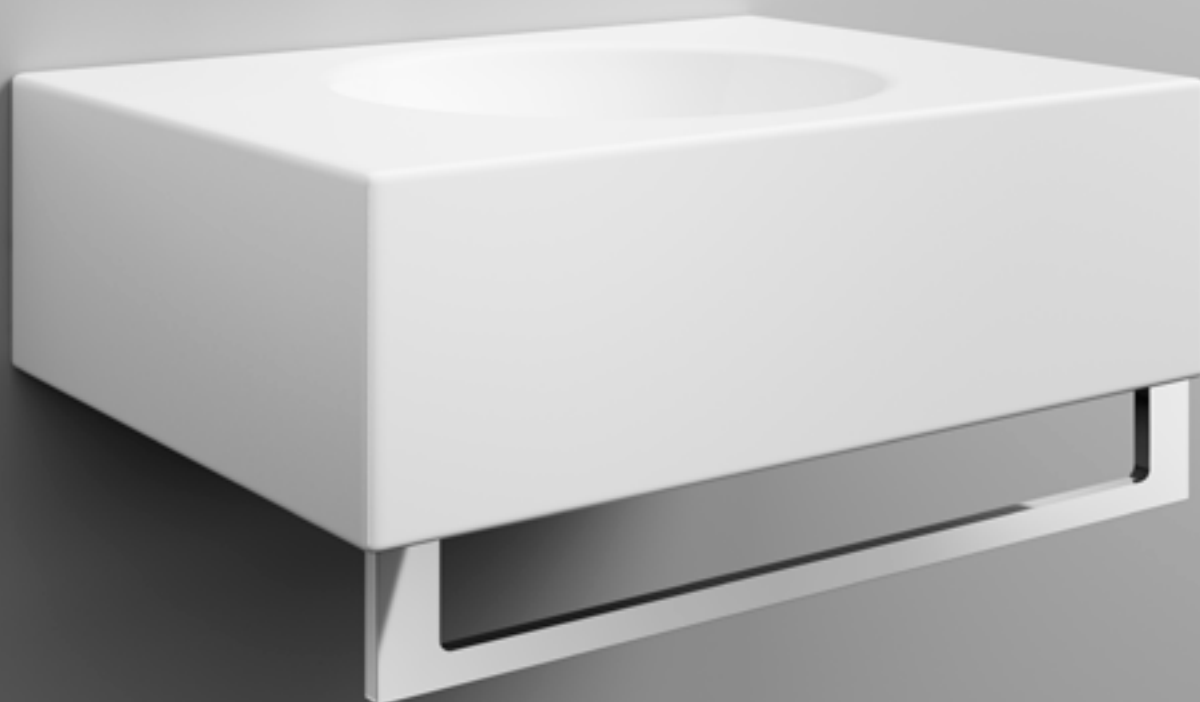
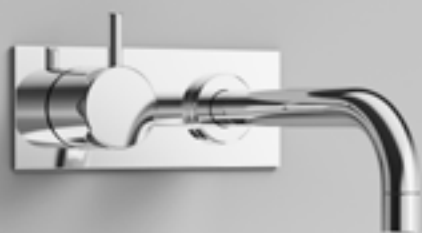

Schmidlin ORBIS MINI

Lavabos à encastrer par-dessus

Schmidlin ORBIS MINI exploite au mieux les espaces réduits. La version compacte du modèle classique Schmidlin ORBIS est un lavabo idéal pour votre toilette d'invités.

Ce lavabo est disponible en version à encastrer, à poser ou pour montage mural. De nombreuses variantes de surfaces de desserte, de robinets et de porte-serviettes vous assurent de trouver une solution idéale pour tous les endroits.

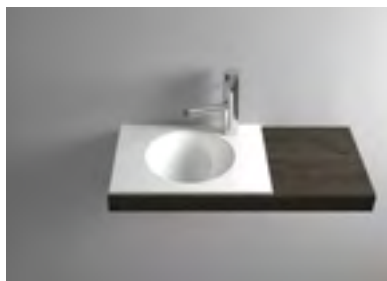
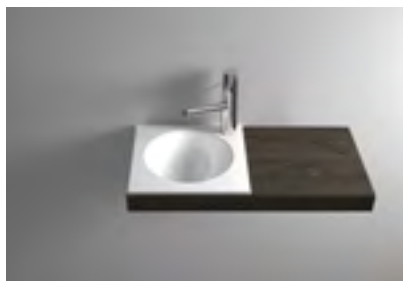
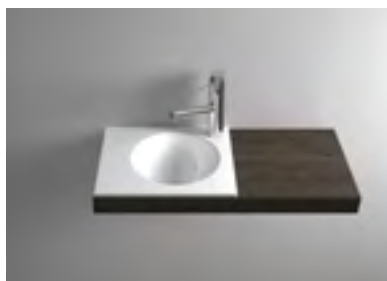

Catégories de couleurs: I, II, III, IV, V (→ p. 112)

Dimensions en cm (Largeur x profondeur x hauteur du bord)

30 × 30 × 1

40 × 30 × 1

Lavabo à gauche

35 × 30 × 1

Lavabo à droite

35 × 30 × 1

Options et accessoires

- GreenSteel (→ p. 17)
- CLEANEFFECT
- Trous pour la robinetterie
- Distributeur de savon
- Fabrication spéciale

- Vidage avec couvercle, émaillée en catégorie de couleur I-VI ou chromée

1 Couleur lavabo: cashmere mat

Schmidlin ORBIS MINI

Lavabos à poser

 compatible avec un sous-meuble

Catégories de couleurs: I, II, III, IV, V (→ p. 112)

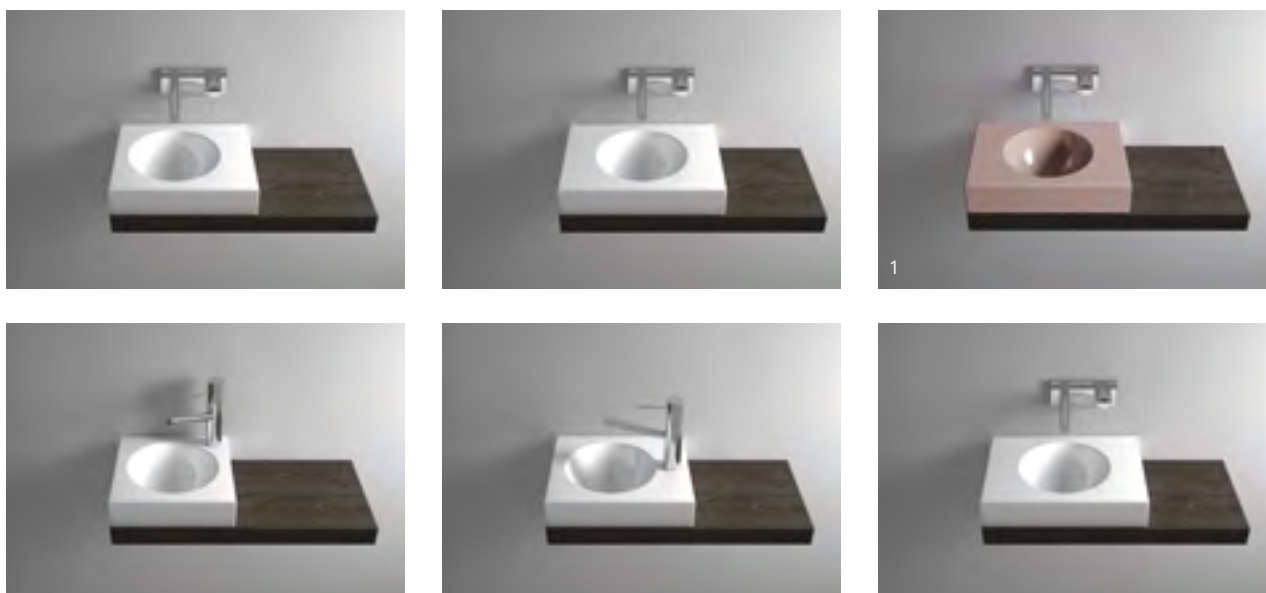

Dimensions en cm (Largeur x profondeur x hauteur du bord)

30 × 30 × 8

40 × 30 × 8

Lavabo à gauche

35 × 30 × 8

Lavabo à droite

35 × 30 × 8

Options et accessoires

- GreenSteel (→ p. 17)
- CLEANEFFECT
- Trous pour la robinetterie
- Distributeur de savon
- Fabrication spéciale
- Vidage avec couvercle, émaillée en catégorie de couleur I-VI ou chromée

1 Couleur lavabo: sunset

Schmidlin ORBIS MINI

Lavabos pour montage mural

 compatible avec un sous-meuble

Catégories de couleurs: I, II, III, IV, V (→ p. 112)



Dimensions en cm (Largeur x profondeur x hauteur du bord)

Options et accessoires

30 × 30 × 12,5

40 × 30 × 12,5

40 × 35 × 12,5

Lavabo à gauche

35 × 30 × 12,5

Lavabo à droite

35 × 30 × 12,5

- GreenSteel (→ p. 17)
- CLEANEFFECT
- Trous pour la robinetterie
- Porte-serviette ORBIS MINI / MERO MINI
- Distributeur de savon
- Distributeur de papiers cosmétiques
- Fabrication spéciale

- Vidage avec couvercle, émaillée en catégorie de couleur I-VI ou chromée

1 Couleur lavabo: noir

L'ami des coins



Schmidlin ORBIS CORNER

Lavabos pour montage mural

Avec ORBIS CORNER, dotez vos toilettes invités d'un lavabo permettant de tirer le meilleur parti des espaces les plus restreints.

Catégories de couleurs: I, II, III, IV, V (→ p. 112)



Dimension en cm (Largeur x profondeur x hauteur du bord)

43 × 43 × 12,5

Options et accessoires

- GreenSteel (→ p. 17)
- CLEANEFFECT
- Trous pour la robinetterie
- Distributeur de savon

- Vidage Push-open, avec couvercle chromé

Présence et prestance



Schmidlin STUDIO lavabo à encastrer par-dessus 130 × 47,5 × 1 cm avec sous-meuble Framo PROMo-S NEW XL

Schmidlin STUDIO

La pente douce de la partie frontale de ce lavabo aux formes rectilignes fait toute la différence: grâce à elle, Schmidlin STUDIO apporte prestance et dynamisme à votre salle de bains. Avec ses généreuses surfaces de desserte, ce lavabo se révèle en outre très pratique à l'usage, notamment avec nos accessoires magnétiques.

Schmidlin STUDIO est proposé en diverses variantes. Le lavabo est disponible en version à poser, à encastrer ou pour montage mural, et ce dans de nombreuses dimensions. Les versions les plus larges peuvent être utilisées avec une ou deux robinetteries.



Avec bord à l'arrière (avec ou sans trous pour la robinetterie)



Sans bord à l'arrière

Catégories de couleurs: I, II, III, IV, V (→ p. 112)

Schmidlin STUDIO

Lavabos à encastrer par dessous

Catégories de couleurs: I, II, III, IV, V (→ p. 112)



Dimensions en cm (Largeur x profondeur x profond. vasque)

Options et accessoires

44 × 36,3 × 7,8
53 × 36,3 × 7,8
70 × 36,3 × 7,8
87 × 36,3 × 7,8
103 × 36,3 × 7,8

- GreenSteel (→ p. 17)
- CLEANEFFECT
- Vidage avec couvercle, émaillée en catégorie de couleur I-VI ou chromée
- Set de montage pour lavabos à encastrer par dessous

Schmidlin STUDIO

Lavabos à encastrer par-dessus

 compatible avec un sous-meuble

Catégories de couleurs: I, II, III, IV, V (→ p. 112)

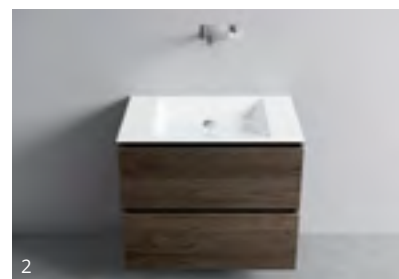

Dimensions en cm (Largeur x profondeur x hauteur du bord)

Options et accessoires

Sans bord à l'arrière

60 × 40 × 1
80 × 40 × 1
100 × 40 × 1
120 × 40 × 1
130 × 40 × 1
140 × 40 × 1

Avec bord à l'arrière

60 × 47,5 × 1
80 × 47,5 × 1
100 × 47,5 × 1
120 × 47,5 × 1
130 × 47,5 × 1
140 × 47,5 × 1

- GreenSteel (→ p. 17)
- CLEANEEFFECT
- Trous pour la robinetterie
- Distributeur de savon
- Fabrication spéciale
- Vidage avec couvercle, émaillée en catégorie de couleur I-VI ou chromée
- Accessoires magnétiques ELEMENT

1 Couleur lavabo: anthracit mat
2 Sous-meuble: Framo

Schmidlin STUDIO

Lavabos à poser

 compatible avec un sous-meuble

Catégories de couleurs: I, II, III, IV, V (→ p. 112)

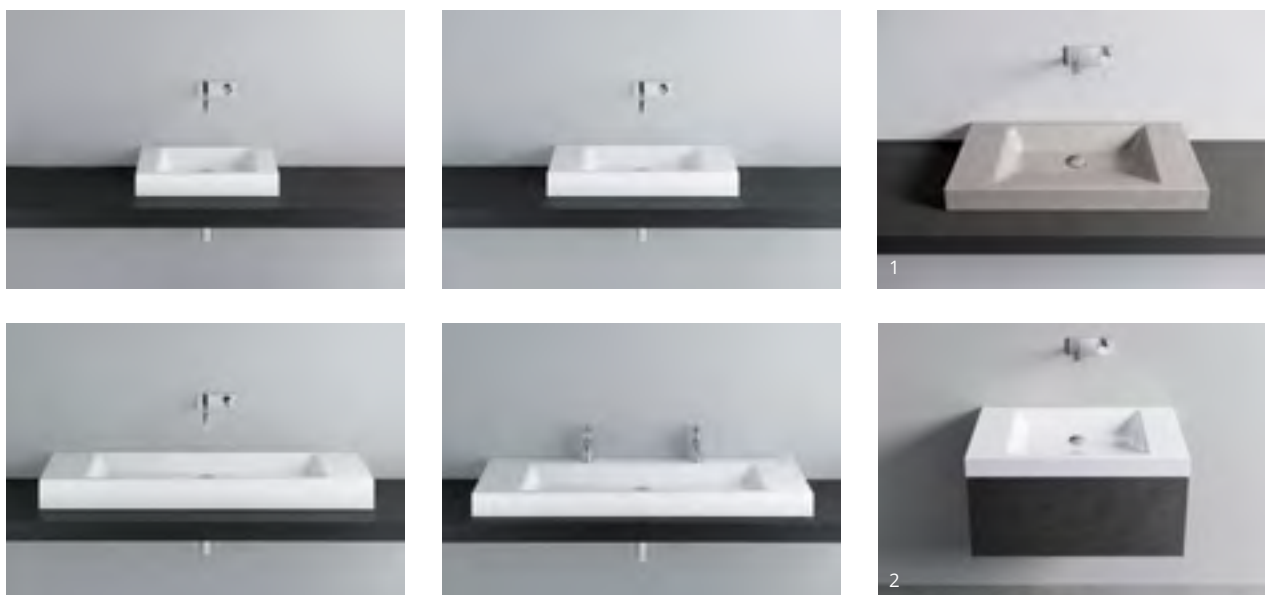

Dimensions en cm (Largeur x profondeur x hauteur du bord)

Sans bord à l'arrière

60 × 40 × 8
80 × 40 × 8
100 × 40 × 8
120 × 40 × 8
130 × 40 × 8
140 × 40 × 8

Avec bord à l'arrière

60 × 47,5 × 8
80 × 47,5 × 8
100 × 47,5 × 8
120 × 47,5 × 8
130 × 47,5 × 8
140 × 47,5 × 8

Options et accessoires

- GreenSteel (→ p. 17)
- CLEANEFFECT
- Trous pour la robinetterie
- Distributeur de savon
- Fabrication spéciale
- Vidage avec couvercle, émaillée en catégorie de couleur I-VI ou chromée
- Accessoires magnétiques ELEMENT

1 Couleur lavabo: silver mat
2 Sous-meuble: Froidevaux

Schmidlin STUDIO

Lavabos pour montage mural

 compatible avec un sous-meuble

Catégories de couleurs: I, II, III, IV, V (→ p. 112)



Dimensions en cm (Largeur x profondeur x hauteur du bord)

Options et accessoires

Sans bord à l'arrière

60 × 40 × 12,5
80 × 40 × 12,5
100 × 40 × 12,5
120 × 40 × 12,5
130 × 40 × 12,5
140 × 40 × 12,5

Avec bord à l'arrière

60 × 47,5 × 12,5
80 × 47,5 × 12,5
100 × 47,5 × 12,5
120 × 47,5 × 12,5
130 × 47,5 × 12,5
140 × 47,5 × 12,5

- GreenSteel (→ p. 17)
- CLEANEEFFECT
- Trous pour la robinetterie
- Distributeur de savon
- Distributeur de papiers cosmétiques
- Percement pour prise de courant
- Fabrication spéciale

- Vidage avec couvercle, émaillée en catégorie de couleur I-VI ou chromée
- Accessoires magnétiques ELEMENT

1 Couleur lavabo: manhattan
2 Sous-meuble: Bühlmann

Le charme de l'ordre



Schmidlin MERO EVO

Schmidlin MERO EVO est à la fois source d'ordre et de beauté pour votre salle de bain. En effet, notre produit associe les lignes caractéristiques du lavabo Schmidlin EVO à la forme très expressive d'un meuble de salle de bain de qualité supérieure. Offrez-vous le charme qui naît de l'interaction à la fois contrastée et harmonieuse de l'acier-titane émaillé et du bois.

Schmidlin MERO EVO est fabriqué dans des matériaux haut de gamme et intemporels. Pour la surface des meubles de salle de bains, vous avez le choix entre un stratifié de bois véritable et un stratifié de résine synthétique ultra-matte anti-traces de doigts. Un large éventail de modèles et de dimensions est par ailleurs disponible.

Le spacieux tiroir du meuble de salle de bain s'ouvre aisément d'une simple pression. Le mécanisme de fermeture est tout aussi élégant: son discret système Soft-Close est un régal pour les oreilles.



Un autre atout de la gamme sont ses accessoires très pratiques. Complétez par exemple votre Schmidlin

MERO EVO avec notre porte-serviettes magnétique à fixer sur le côté du lavabo ou avec le compartimentage de tiroir en bois massif laqué noir.

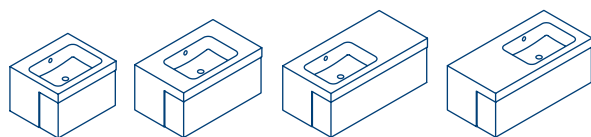
À l'instar de tous nos produits, le lavabo est fabriqué dans nos ateliers d'Oberarth. Le meuble de salle de bain est lui aussi de fabrication suisse. Les composants sont ensuite montés dans nos locaux. Nous contrôlons et emballons soigneusement votre Schmidlin MERO EVO, afin qu'il arrive chez vous dans une qualité irréprochable.



Stratifié de bois véritable

	Wood light oak (001)
	Wood titanium oak (002)
	Wood planked walnut (003)

Stratifié de résine synthétique ultra-matte

	Grigio Londra (101)
	Grigio Bromo (102)
	Nero Ingo (103)
	Bronze Doha (104)

Catégories de couleurs: I, II, III, IV, V (→ p. 112)

Dimensions en cm (Largeur x profondeur x hauteur totale)

60 × 50 × 40	
80 × 50 × 40	
100 × 50 × 40	
100 × 50 × 40	Lavabo à gauche
100 × 50 × 40	Lavabo à droite

Options et accessoires

- GreenSteel (→ p. 17)
- CLEANEFFEFFECT
- Percement pour robinetterie
- Percement pour robinetterie à trois trous
- Sans trop-plein
- Distributeur de savon

- Compartimentage pour meuble de salle de bain en bois massif (frêne laqué noir, fil du bois visible)
- Vidage push-open, avec couvercle, chromé
- Accessoires magnétiques ELEMENT

Aussi pratique
qu'esthétique



Schmidlin LOTUS EVO

Schmidlin LOTUS EVO est à la fois source d'ordre et de beauté pour votre salle de bain. En effet, notre produit associe la douceur des lignes du lavabo Schmidlin LOTUS à la forme très expressive d'un meuble de salle de bain de qualité supérieure. Offrez-vous le charme qui naît de l'interaction à la fois contrastée et harmonieuse de l'acier-titane émaillé et du bois.

Schmidlin LOTUS EVO est fabriqué dans des matériaux haut de gamme et intemporels. Pour la surface des meubles de salle de bains, vous avez le choix entre un stratifié de bois véritable et un stratifié de résine synthétique ultra-matte anti-traces de doigts. Un large éventail de modèles et de dimensions est par ailleurs disponible.



Le spacieux tiroir du meuble de salle de bain s'ouvre aisément d'une simple pression. Le mécanisme de fermeture est tout aussi élégant: son discret système Soft-Close est un régal pour les oreilles.

Un autre atout de la gamme sont ses accessoires très pratiques. Complétez par exemple votre Schmidlin LOTUS EVO avec notre porte-serviettes magnétique à fixer sur le côté du lavabo ou avec le compartimentage de tiroir en bois massif laqué noir.

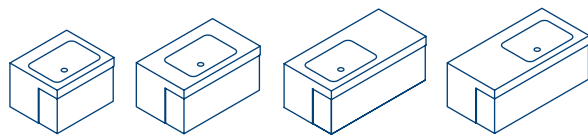

À l'instar de tous nos produits, le lavabo est fabriqué dans nos ateliers d'Oberarth. Le meuble de salle de bain est lui aussi de fabrication suisse. Les composants sont ensuite montés dans nos locaux. Nous contrôlons et emballons soigneusement votre Schmidlin LOTUS EVO, afin qu'il arrive chez vous dans une qualité irréprochable.



Stratifié de bois véritable

	Wood light oak (001)
	Wood titanium oak (002)
	Wood planked walnut (003)

Stratifié de résine synthétique ultra-matte

	Grigio Londra (101)
	Grigio Bromo (102)
	Nero Ingo (103)
	Bronce Doha (104)

Catégories de couleurs: I, II, III, IV, V (→ p. 112)

Dimensions en cm (Largeur x profondeur x hauteur totale)

60 × 50 × 40	
80 × 50 × 40	
100 × 50 × 40	
100 × 50 × 40	Lavabo à gauche
100 × 50 × 40	Lavabo à droite

Options et accessoires

- GreenSteel (→ p. 17)
- CLEANEFFEECT
- Percement pour robinetterie
- Percement pour robinetterie à trois trous
- Sans trop-plein
- Distributeur de savon

- Compartimentage pour meuble de salle de bain en bois massif (frêne laqué noir, fil du bois visible)
- Vidage avec couvercle, émaillée en catégorie de couleur I-VI ou chromée
- Accessoires magnétiques ELEMENT



Public

Lavabos

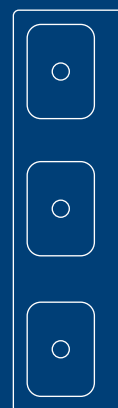

Une élégance
qui séduit le regard



Schmidlin QUADRO

Schmidlin QUADRO confère une touche d'élégance à vos toilettes. La forme cubique génère une présence particulière.

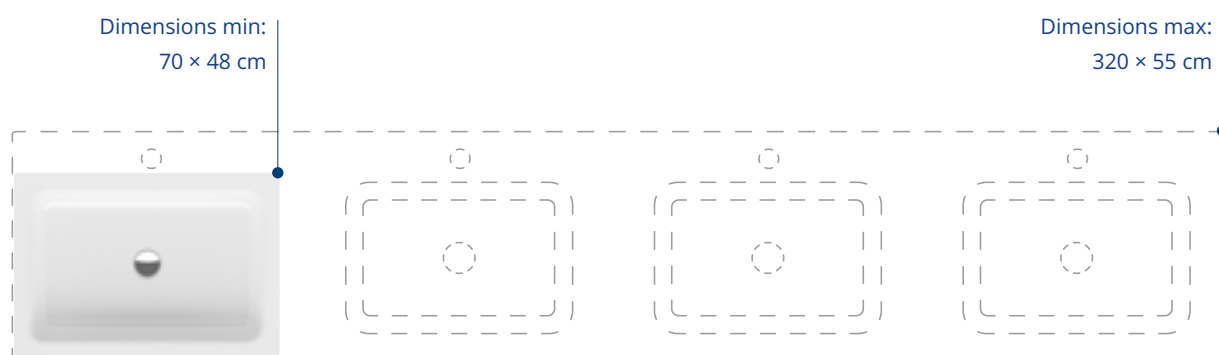

Dimensions librement paramétrables par pas d'un centimètre.

Catégorie de couleurs: I, II, III, IV, V (→ p. 112)

Dimensions en cm (Largeur x profondeur x hauteur du bord)

Options et accessoires

70 – 320 × 48 – 55 × 12,5

70 – 320 × 48 – 55 × 14

Dimensions intérieures: 59,2 × 39,2 cm

- GreenSteel (→ p. 17)
- CLEANEFFECT
- Trous pour la robinetterie
- Distributeur de savon
- Distributeur de papiers cosmétiques
- Ouverture pour anneau d'évacuation de déchets
- Perçages pour prises de courant

Classique cubique



Schmidlin MERO

Les formes cubiques du classique Schmidlin MERO se révèlent aussi pratiques que confortables. Facile d'entretien, le lavabo s'associe aisément à d'autres éléments.

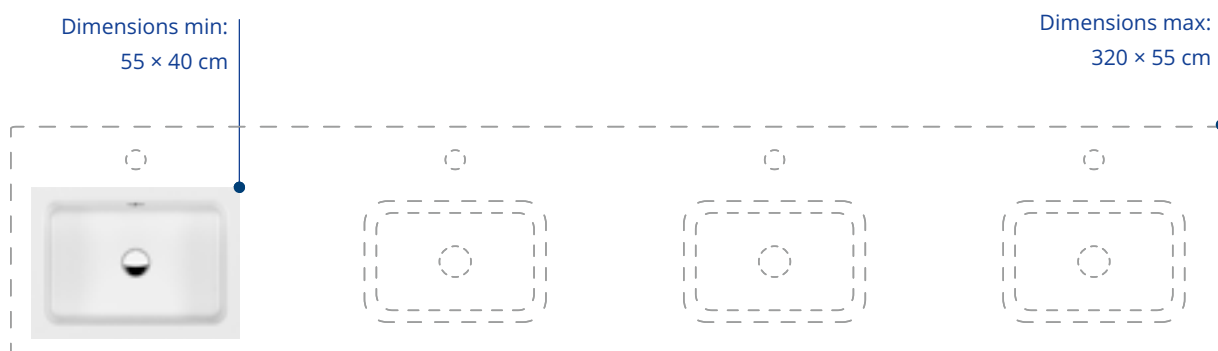

Dimensions librement paramétrables par pas d'un centimètre.

Catégorie de couleurs: I, II, III, IV, V

Dimensions en cm (Largeur x profondeur x hauteur du bord)

Options et accessoires

55 – 320 × 40 – 55 × 12,5

55 – 320 × 40 – 55 × 14

Dimensions intérieures: 48 × 32,8 cm

- GreenSteel (→ p. 17)
- CLEANEFFECT
- Trous pour la robinetterie
- Distributeur de savon
- Distributeur de papiers cosmétiques
- Ouverture pour anneau d'évacuation de déchets
- Perçages pour prises de courant

Douceur
et légèreté



Schmidlin LOTUS

Les lignes intérieures douces de Schmidlin LOTUS confèrent un petit plus à ce lavabo. Son design gracieux favorise les moments de bien-être.

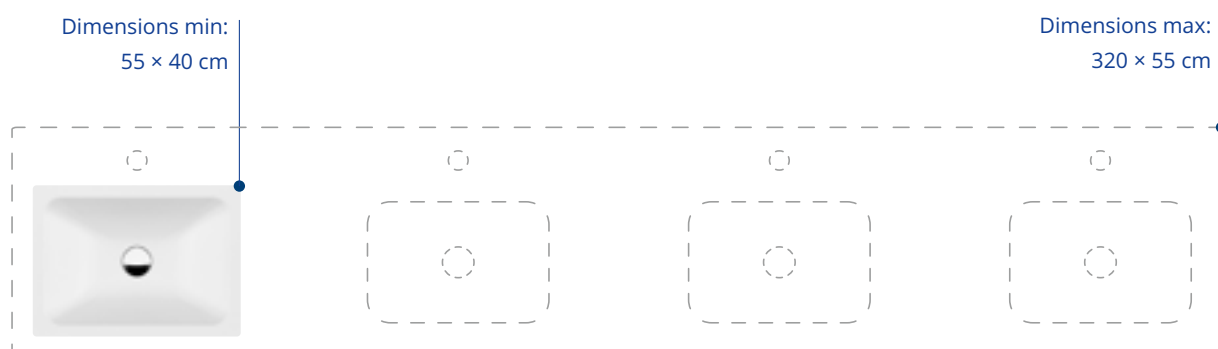

Dimensions librement paramétrables par pas d'un centimètre.

Catégorie de couleurs: I, II, III, IV, V (→ p. 112)

Dimensions en cm (Largeur x profondeur x hauteur du bord)

Options et accessoires

55 – 320 × 40 – 55 × 12,5

55 – 320 × 40 – 55 × 14

Dimensions intérieures: 48 × 32,8 cm

- GreenSteel (→ p. 17)
- CLEANEFFECT
- Trous pour la robinetterie
- Distributeur de savon
- Distributeur de papiers cosmétiques
- Ouverture pour anneau d'évacuation de déchets
- Perçages pour prises de courant

Rondeur classique



Schmidlin ORBIS

Avec Schmidlin ORBIS, vous avez la certitude de faire le bon choix: sa forme claire est intemporelle et son arrondi harmonieux très pratique.

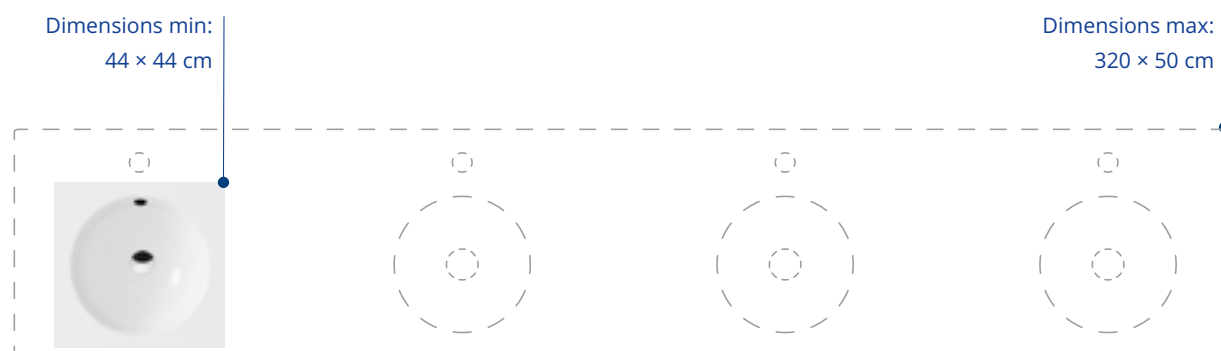

Dimensions librement paramétrables par pas d'un centimètre.

Catégorie de couleurs: I, II, III, IV, V (→ p. 112)

Dimensions en cm (Largeur x profondeur x hauteur du bord)

Options et accessoires

44 - 320 × 44 - 50 × 12,5

44 - 320 × 44 - 50 × 14

Dimensions intérieures: ø 36 cm

- GreenSteel (→ p. 17)
- CLEANEFFECT
- Trous pour la robinetterie
- Distributeur de savon
- Distributeur de papiers cosmétiques
- Ouverture pour anneau d'évacuation de déchets
- Perçages pour prises de courant



Options et accessoires



Schmidlin catégories de couleurs

Catégorie de couleur		Code de référence	Lavabos
I	blanc alpin (couleur standard)	001	●
II	blanc alpin mat	058	●
	noir mat	003	●
III	manhattan	033	●
	whisper-bleu	040	●
	égée	048	●
	pergamon	043	●
	natura	010	●
	beige bahama	011	●
	sunset	034	●
IV	noir	002	●
	rose-perle	038	●
	caramel	032	●
	greenwich	046	●
	calypso	047	●
	bermuda-bleu	031	●
	vert mousse	012	●

Catégorie de couleur		Code de référence	Lavabos
V	gris clair mat	060	●
	dust mat	068	●
	silver mat	067	●
	cashmere mat	069	●
	stone mat	070	●
	graphite mat	066	●
	gris foncé mat	061	●
	anthracite mat	062	●
	cream mat	076	●
	beige clair mat	065	●
	beige mat	064	●
	greige mat	073	●
	hazel mat	071	●
	taupe mat	075	●
	brun mat	063	●

Sur demande

Couleurs RAL pour lavabos

Couleurs supplémentaires pour le lavabo IRIS

(→ page 31)

Catégorie de couleur	Couleur RAL (N° RAL)	Code de référence	IRIS		Catégorie de couleur	Couleur RAL (N° RAL)	Code de référence	IRIS	
			vasque	lentille				vasque	lentille
VI	beige vert (1000)	101		•	VI	gris olive (7002)	117		•
	blanc perlé (1013)	102	•	•		gris de sécurité (7004)	118		•
	rouge de sécurité (3001)	100	•	•		gris basalte (7012)	119		•
	rouge rubis (3003)	103		•		gris graphite (7012)	120		•
	violet pourpre (4007)	104		•		gris clair (7035)	121		•
	bleu outremer (5002)	105	•	•		gris poussière (7037)	122		•
	bleu azur (5009)	106	•	•		gris agate (7038)	123		•
	bleu gentiane (5010)	107	•	•		gris quartz (7039)	124		•
	bleu acier (5011)	108	•	•		telegris 4 (7047)	125		•
	bleu clair (5012)	109	•	•		blanc gris (9002)	126		•
	bleu d'eau (5021)	110		•					
	vert feuillage (6002)	111	•	•					
	vert mousse (6005)	112	•	•					
	vert jaune (6018)	113		•					
	vert blanc (6019)	114		•					
	vert fougère (6025)	115		•					
vert blanc (6027)	116	•	•						

Sur demande

Couleurs RAL pour lavabos

↗ Commander des échantillons de couleurs



Options pour lavabos



Schmidlin CLEANEFECT

Schmidlin CLEANEFECT est un traitement anti-calcaire et anti-saleté. Ce revêtement polymère transparent empêche la fixation des particules qui sont simplement évacuées par l'eau. Lavabos, baignoires et receveurs de douche sont ainsi rapides et faciles à nettoyer.



Schmidlin Distributeur de savon

Finis les flacons qui se renversent avec notre distributeur de savon intégré. Solide et chromé, il est compatible avec la plupart de nos lavabos. Son design se marie à de nombreux modèles de robinetteries. Sa capacité est de 250 ml.



Schmidlin Distributeur de papiers cosmétiques

Un distributeur de papiers cosmétiques est disponible en option pour la plupart des lavabos pour montage mural de Schmidlin. Le lavabo à montage mural est doté à cet effet d'une ouverture arrondie soigneusement émaillée en partie frontale, ainsi que d'un support masqué compatible avec les cubes de papiers cosmétiques de dimensions standard (env. 20 x 20 cm). L'ouverture permettant de saisir les papiers cosmétiques possède un diamètre de 5 cm.



Schmidlin Porte-serviette MERO MINI / ORBIS MINI

Sobre et haut de gamme, ce porte-serviette est une solution simple et solide pour nos lavabos de petites dimensions. Ce modèle chromé est disponible pour les lavabos invités Schmidlin MERO MINI / ORBIS MINI en 30, 35 ou 40 cm de long.



Percement pour prise de courant

En option, divers lavabos pour montage mural de Schmidlin peuvent être prépercés pour une prise de courant. Adapté aux prises Feller EDIZIOdue 3xT12/T13, le perçage peut être réalisé sur le côté gauche ou droit, ou bien sur mesure (y compris languette de mise à la terre).

Accessoires magnétiques

Schmidlin ELEMENT

Stables et rapides à monter, nos accessoires magnétiques s'avèrent très pratiques dans la salle de bains. Tous les produits de la série Schmidlin ELEMENT offrent un maintien optimal sur nos lavabos et baignoires en acier émaillé. Ils ne risquent pas de se renverser et restent parfaitement en place. Pour nettoyer ou pour déplacer les accessoires, il est possible de les soulever sans effort et sans faire de rayures.

Schmidlin ELEMENT Porte-serviette



Sobre et de qualité, le porte-serviette magnétique constitue une solution simple et fiable, adaptée à nos baignoires murales ou à pose libre. Au choix chromé ou anodisé anthracite.





Schmidlin ELEMENT Distributeur de savon

Ce distributeur de savon magnétique au look classique garantit une excellente stabilité en toute situation. Adapté aux lavabos et baignoires en acier émaillé. Disponible en chrome ou en noir mat.



Schmidlin ELEMENT Porte-savon

Le porte-savon classique à base magnétique se positionne de façon stable et sans risque de glisser sur tous nos lavabos. Disponible en chrome ou en noir mat.



Schmidlin ELEMENT Porte-verre

Le porte-verre magnétique garantit la stabilité du verre, y compris quand celui-ci est rempli. Adapté à tous les lavabos et baignoires en acier émaillé. Disponible en chrome ou en noir mat.



Schmidlin ELEMENT Bougeoir

Pour les moments romantiques: le bougeoir magnétique au design sobre assure un parfait maintien des bougies sur le bord de la baignoire. Adapté aux lavabos et aux baignoires en acier-titane émaillé. Disponible en chrome ou en noir mat. Pour bougies à réchaud d'un diamètre de 6 cm.



Support Schmidlin ELEMENT en bois, rond

Ce support magnétique est la solution idéale pour déposer tout ce qui risque de se perdre ou de tomber à l'eau: boucles d'oreilles, colliers, bagues, etc. Fabriqué en Suisse centrale, ce plateau en chêne massif dispose d'une finition huilée hydrofuge. Adapté à de nombreux lavabos et baignoires en acier-titane émaillé.

Diamètre: 14 cm



Échelle porte-serviettes Schmidlin FRAME



La série Schmidlin FRAME

Si vous aimez le minimalisme, vous apprécierez l'échelle porte-serviettes Schmidlin FRAME: revêtue de sa discrète parure noire, elle s'appuie nonchalamment au mur.

L'échelle porte-serviettes se marie harmonieusement avec le lavabo Schmidlin DUETT FRAME et la baignoire Schmidlin RIVA FRAME.

Dimensions: 52 × 162 × 2 cm

Vidages pour lavabos



Vidage

Vidage pour tous les lavabos Schmidlin sans trop-plein. Non verrouillable. Livrée avec couvercle chromé ou émaillé.



Vidage push-open

Vidage push-open, pour tous les lavabos Schmidlin avec trop-plein. Ouverture et fermeture par une légère pression. Livrée avec couvercle chromé.



Geberit Clou

Un trop-plein invisible se dissimule derrière la paroi de la vasque. Le système Geberit Clou contrôle la hauteur de l'arrivée d'eau selon le principe des tuyaux communs quants. Livrée avec couvercle chromé.

	Vidage		Vidage push-open	Lentille avec vidage	Système Geberit Clou
	chromé	émailé	chromé	émailé	chromé
CONTURA			●		●
DUETT	●	●			
DUETT FRAME	●	●			
IRIS	●	●		●	
LOFT	●	●			
LOTUS	●	●			
LOTUS FRAME	●	●			
MERO (VARIO)			●		●
MERO FRAME			●		
MERO MINI (VARIO)			●		●
MERO MINI FRAME	●	●			
ORBIS (VARIO)			●		●
ORBIS CORNER			●		
ORBIS MINI	●	●			
ORBIS MINI FRAME	●	●			
STUDIO	●	●			○
VIVA	●	●			

● Disponibles ○ Sur demande

Entretien et garantie



Nettoyant émaïl Schmidlin

Le nettoyant émail permet d'éliminer facilement les dépôts de calcaire, les traces de saleté et les taches.

Ce produit écologique et sans acide est efficace tout en protégeant les surfaces en acier émaillé.

Tube de 200 ml

Chiffon de séchage Schmidlin

Le chiffon de séchage Schmidlin est adapté au séchage des baignoires, receveurs de douche et lavabos en acier-titane émaillé. Particulièrement doux et absorbant, il sèche et fait briller la surface en quelques secondes. Grâce à ses fibres synthétiques spécialement traitées, ce chiffon possède une grande capacité d'absorption et permet ainsi de sécher de façon simple et rapide les surfaces en acier-titane émaillé.

Dimensions:

env. 39 x 39 cm

Composition:

80% polyester,

20% polyamide

Conseil d'entretien:

lavable jusqu'à 60 °C

Entretien

L'émail est du verre. Il doit donc être traité en tant que tel. Bien rincer toutes les surfaces émaillées avec de l'eau puis les sécher avec un chiffon doux et absorbant. Enlever les légères salissures avec un produit de nettoyage doux (produit vaisselle ou nettoyant pour vitres par exemple). Laisser brièvement agir le produit de nettoyage si les salissures sont plus tenaces. Bien rincer avec de l'eau puis sécher avec un chiffon doux et absorbant. Eviter les produits de nettoyage abrasifs, agressifs ou contenant des acides.

Garantie

Nous accordons 30 ans de garantie de fabrication pour toutes les baignoires, receveurs de douche, fonds de douche et lavabos Schmidlin. Pour nos systèmes Whirl nous accordons 2 ans de garantie et pour nos urinoirs 5 ans.

Les séries Schmidlin

La série CONTURA



Lavabos
CONTURA
page 72



Baignoires
CONTURA DUO
Catalogue bains et douches
page 77

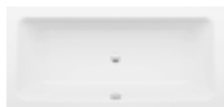

CONTURA COMFORT
Catalogue bains et douches
pages 76

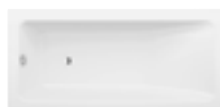

Receveur de douche
CONTURA
Catalogue bains et douches
page 144

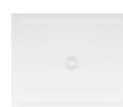

La série VIVA



Lavabos
VIVA
page 68



Baignoires
VIVA SHAPE
Catalogue bains et douches
page 40



VIVA, VIVA X
Catalogue bains et douches
pages 68 - 70



Fond de douche
VIVA
Catalogue bains et douches
pages 140, 154



La série DUETT



Lavabos
DUETT
page 62



Baignoire
DUETT
Catalogue bains et douches
page 82



La série LOFT



Lavabos
LOFT
page 32



Baignoire
LOFT
Catalogue bains et douches
page 44



La série FRAME



Lavabos
LOTUS FRAME
page 34

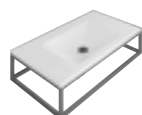

Lavabos
ORBIS MINI FRAME
page 40



Lavabos
DUETT FRAME
page 42



Baignoire
RIVA FRAME
Catalogue bains et douches
page 36

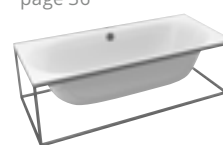

Lavabos
MERO FRAME
page 36

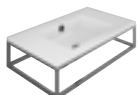

Lavabos
MERO MINI FRAME
page 38



Se laver

Schmidlin IRIS
30



Schmidlin LOFT
32

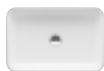

Schmidlin MERO
44



Schmidlin MERO MINI
50



Schmidlin LOTUS
56



Schmidlin DUETT
62



Schmidlin VIVA
68



Schmidlin CONTURA
72



Schmidlin ORBIS
78



Schmidlin ORBIS MINI
84



Schmidlin ORBIS CORNER
88



Schmidlin STUDIO
90



Schmidlin LOTUS FRAME
34

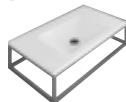

Schmidlin MERO FRAME
36



Schmidlin MERO MINI FRAME
38



Schmidlin ORBIS MINI FRAME
40



Schmidlin DUETT FRAME
42



Schmidlin MERO EVO
96

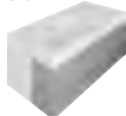

Schmidlin LOTUS EVO
98



Public

Schmidlin QUADRO
102



Schmidlin MERO
104

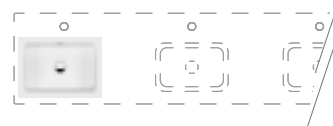

Schmidlin LOTUS
106

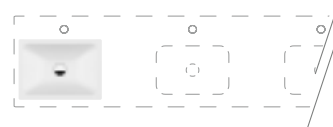

Schmidlin ORBIS
108

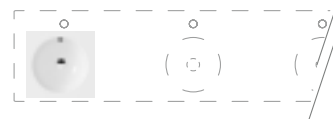

Nos catalogues et brochures

(imprimés ou numériques : www.schmidlin.ch)



Schmidlin
individually swiss made
Catalogue image



Schmidlin
Bains et douches
Catalogue de produits
baignoires, receveurs
et fonds de douche



➤ Downloads
Catalogue et prospectus
Schmidlin



Schmidlin
Rebords
Durablement étanche
et sans entretien

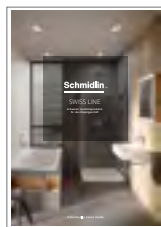

Schmidlin
SWISS LINE
Produits suisses de qualité
pour les affaires d'objet

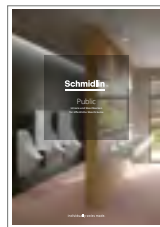

Schmidlin
Public
Urinoirs et lavabos
pour sanitaires publics

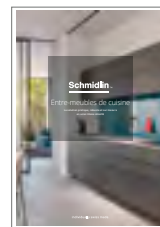

Schmidlin
**Entre-meubles
de cuisine**
La solution pratique,
robuste et sur mesure
en acier-titane émaillé



Schmidlin
Produits sur mesure
Baignoires, receveurs de
douche, fonds de douche
et lavabos personnalisés

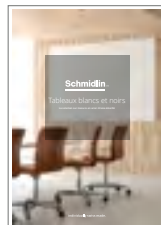

Schmidlin
Tableaux blancs et noirs
La solution sur mesure en
acier-titane émaillé



Schmidlin
INFINITY
Le support de
baignoire flexible



Schmidlin
Couleurs
Échantillons de couleurs
classes de couleurs I – VI

Nos articles sont exclusivement distribués par les grossistes de la branche sanitaires.
Toutes modifications réservées. Les produits peuvent être différents par rapport aux illustrations.
Nous déclinons toutes responsabilités en cas d'erreurs d'impressions, indications techniques ou illustrations incorrectes.

© 2024, Wilhelm Schmidlin AG, CH-6414 Oberarth

SchmidlinTM

Wilhelm Schmidlin AG
Gotthardstrasse 51
CH-6414 Oberarth

Fon +41 41 859 00 60
info@schmidlin.ch
www.schmidlin.ch



➤ schmidlin.ch

Français