

Schmidlin™

individually swiss made.

Preisliste 2024

Inhaltsverzeichnis

Waschbecken



01

Schmidlin CONTURA Unterbaubecken	4
Schmidlin CONTURA Einlegebecken	5
Schmidlin CONTURA Aufsatzbecken	6
Schmidlin CONTURA Wandbecken	7
Schmidlin DUETT Unterbaubecken	8
Schmidlin DUETT Einlegebecken	9
Schmidlin DUETT Aufsatzbecken	10
Schmidlin DUETT Wandbecken	11
Schmidlin DUETT FRAME	12
Schmidlin IRIS Schalenbecken	13
Schmidlin LOFT Aufsatzbecken	14
Schmidlin LOTUS Unterbaubecken	15
Schmidlin LOTUS Einlegebecken	16
Schmidlin LOTUS Aufsatzbecken	18
Schmidlin LOTUS Wandbecken	20
Schmidlin LOTUS VARIO Einlegebecken	22
Schmidlin LOTUS VARIO Aufsatzbecken	23
Schmidlin LOTUS VARIO Wandbecken	24
Schmidlin LOTUS FRAME	25
Schmidlin MERO Unterbaubecken	26
Schmidlin MERO Einlegebecken	27
Schmidlin MERO Aufsatzbecken	29
Schmidlin MERO Wandbecken	31
Schmidlin MERO VARIO Einlegebecken	33
Schmidlin MERO VARIO Aufsatzbecken	34
Schmidlin MERO VARIO Wandbecken	35
Schmidlin MERO FRAME	36
Schmidlin MERO MINI Unterbaubecken	37
Schmidlin MERO MINI Einlegebecken	37
Schmidlin MERO MINI Aufsatzbecken	38
Schmidlin MERO MINI Wandbecken	39
Schmidlin MERO MINI VARIO Einlegebecken	40
Schmidlin MERO MINI VARIO Aufsatzbecken	41
Schmidlin MERO MINI VARIO Wandbecken	42
Schmidlin MERO MINI FRAME	43
Schmidlin ORBIS Unterbaubecken	44
Schmidlin ORBIS Einlegebecken	45
Schmidlin ORBIS Aufsatzbecken	46
Schmidlin ORBIS Wandbecken	47
Schmidlin ORBIS VARIO Einlegebecken	48
Schmidlin ORBIS VARIO Aufsatzbecken	49
Schmidlin ORBIS VARIO Wandbecken	50
Schmidlin ORBIS CORNER Wandbecken	51
Schmidlin ORBIS MINI Einlegebecken	52
Schmidlin ORBIS MINI Aufsatzbecken	53
Schmidlin ORBIS MINI Wandbecken	54
Schmidlin ORBIS MINI FRAME	55
Schmidlin STUDIO Unterbaubecken	56
Schmidlin STUDIO Einlegebecken	57
Schmidlin STUDIO Aufsatzbecken	58
Schmidlin STUDIO Wandbecken	59
Schmidlin VIVA Einlegebecken	60
Schmidlin VIVA Aufsatzbecken	61

Schmidlin VIVA Wandbecken	62
Schmidlin LOTUS EVO	63
Schmidlin MERO EVO	64
Schmidlin Waschbecken: Optionen	65
Schmidlin Waschbecken: Zubehör	68
Schmidlin Waschbecken: Garnituren	71

Badewannen



02

Schmidlin AMENA		74
Schmidlin ARIA 50		75
Schmidlin ARIA 50 VARIO		76
Schmidlin BAMBINO		77
Schmidlin CANTO		78
Schmidlin CLASSIC XL		79
Schmidlin CONTURA COMFORT		80
Schmidlin CONTURA DUO		81
Schmidlin CUBIC		82
Schmidlin DUETT		83
Schmidlin DUETT VARIO		84
Schmidlin ELLA		85
Schmidlin ELLA OVAL		86
Schmidlin ELLA OVAL SHAPE		87
Schmidlin FINO		88
Schmidlin FLAIR		89
Schmidlin FLAIR SHAPE		90
Schmidlin FORM		91
Schmidlin FREE		92
Schmidlin HOME OVAL	nicht mehr erhältlich	93
Schmidlin KINDERWANNE		94
Schmidlin KOMBI		95
Schmidlin KOMBINET		96
Schmidlin LOFT		97
Schmidlin LUNA		98
Schmidlin MINI		99
Schmidlin NORM CLASSIC		100
Schmidlin NORM CLASSIC VARIO		102
Schmidlin OCEAN		103
Schmidlin OCEAN VARIO		104
Schmidlin OCEAN LOWLINE		105
Schmidlin ONA		106
Schmidlin POOL CORNER		107
Schmidlin PURISTA		108
Schmidlin RIVA		109
Schmidlin RIVA FRAME		110
Schmidlin ROMA		111
Schmidlin SELLA SHAPE		112
Schmidlin SELLA SHAPE FRONT		113
Schmidlin SELLA SHAPE LEFT		114
Schmidlin SELLA SHAPE RIGHT		115
Schmidlin SITZ		116
Schmidlin SOLA		117
Schmidlin STARLET		118
Schmidlin STARLET SHAPE		119
Schmidlin STARLET SHAPE FRONT		120

01



02



03



04



05



06



07



Schmidlin STARLET SHAPE LEFT	121
Schmidlin STARLET SHAPE RIGHT	122
Schmidlin SUPERKOMBI	123
Schmidlin VELA	124
Schmidlin VIVA	125
Schmidlin VIVA SHAPE	126
Schmidlin VIVA X	127
Schmidlin Badewannen: Optionen	128
Badewannen Zubehör	133
Schmidlin Badewannen: Garnituren	138

Whirlsysteme



03

Whirlsystem Schmidlin SILENT	142
Whirlsystem Schmidlin AQUA SILENT	143
Whirlsystem Schmidlin JET	144
Whirlsystem Schmidlin SPA	145
Whirlsystem Schmidlin JET+SPA	146
Whirlsystem Schmidlin JET+SPA «Viktor Röthlin Edition»	147
Whirlsystem Schmidlin HYDRO SILK	148
Schmidlin Whirlsysteme: Optionen	149
Schmidlin Whirlsysteme: Zubehör	151

Duschflächen



04

Schmidlin WALL II	154
Montageset Schmidlin WALL II (SIA 181)	155
Schmidlin DELTA	156
Schmidlin DELTA VARIO	157
Schmidlin FLOOR	158
Schmidlin VIVA	160
Schmidlin VIVA VARIO	161
Schmidlin VIVA mit nahtlos emaillierter Schürze	162
Schmidlin Duschflächen: Optionen	163
Schmidlin Duschflächen: Zubehör	165
Schmidlin Duschflächen: Garnituren	168

Duschwannen



05

Schmidlin Duschwanne superflach (2,5 / 3,5 cm)	170
Schmidlin Duschwanne superflach (2,5 / 3,5 cm) VARIO	173
Schmidlin Duschwanne flach (6,5 cm)	174
Schmidlin Duschwanne tief (15 cm)	176
Schmidlin Duschwanne extratief (28 cm)	177
Schmidlin CONTURA Duschwanne	178
Schmidlin CARO Duschwanne superflach (3,5 cm)	179
Schmidlin ECK Duschwanne superflach (3,5 cm)	180
Schmidlin ECK Duschwanne flach (6,5 cm)	181
Schmidlin ECK Duschwanne tief (15 cm)	182
Schmidlin ECK Duschwanne superflach (3,5 cm) und flach (6,5 cm) mit nahtlos emaillierter Schürze	183
Schmidlin Duschwanne superflach (3,5 cm) mit nahtlos emaillierter Schürze	184
Schmidlin Duschwanne flach (6,5 cm) mit nahtlos emaillierter Schürze	185

Schmidlin Duschwanne tief (15 cm) mit nahtlos emaillierter Schürze	186
Schmidlin Duschwannen: Optionen	187
Schmidlin Duschwannen: Zubehör	191
Schmidlin Duschwannen: Garnituren	198

PUBLIC



06

Schmidlin ECOPUR	202
Schmidlin ECOPUR: Optionen / Zubehör	204
PUBLIC Waschbecken	206

SWISS LINE



07

Schmidlin SWISS LINE	208
Schmidlin SWISS LINE DUO	209
Schmidlin Duschwannen SWISS LINE	210
Schmidlin SWISS LINE Unterbaubecken	211
Schmidlin SWISS LINE Einlegebecken	212
Schmidlin SWISS LINE Wandbecken	213

Anhang



07

Optionen Schmidlin Wandbecken	216
Schmidlin Whirlsysteme	217
Schmidlin Zargen: Bestellcodes	218
Ab- und Überlaufgarnituren	220
Schmidlin Schürzen: Bestellcodes	222
Massanfertigung	223
Vario	224
Spezialanfertigung	225
Schmidlin GreenSteel	226
Materialeigenschaften	227
Bestellcodes	228

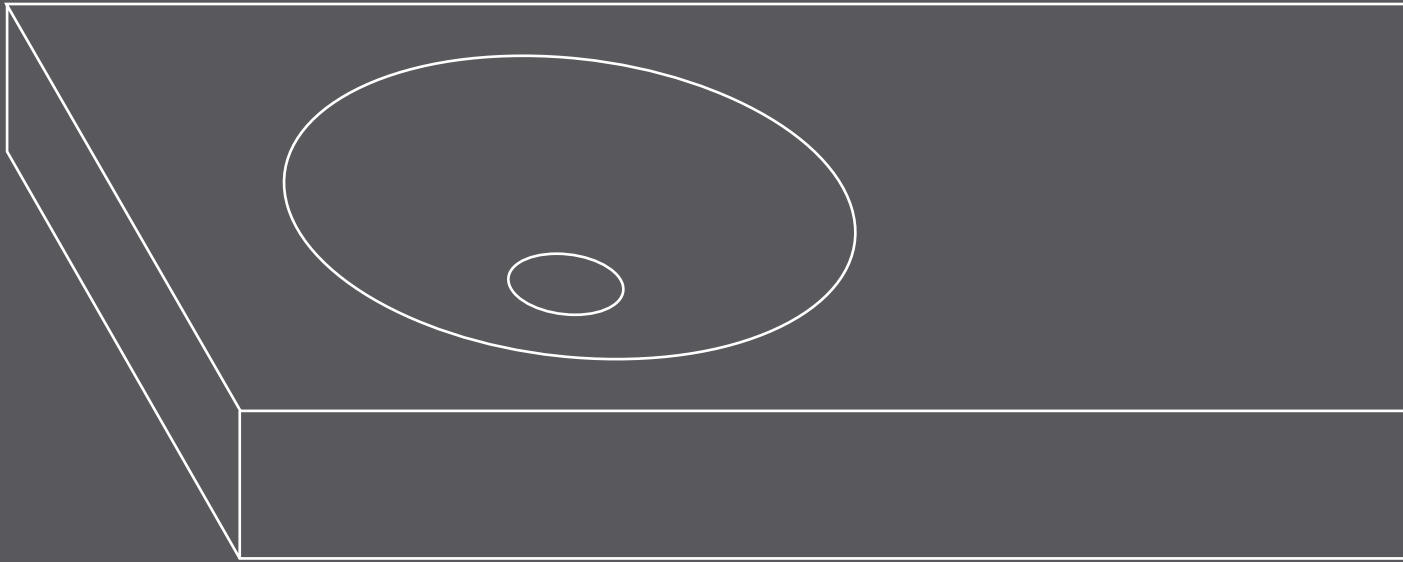

Schmidlin CONTURA Unterbaubecken

mit Überlauf, inkl. Überlaufgarnitur verchromt

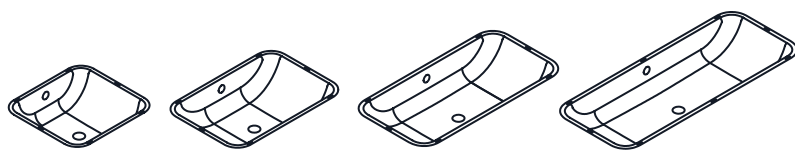

Breite	Tiefe	Becken- tiefe	SGVSB Nr.	ST Nr.	Artikel-Nr.	Preis CHF
39.4	37.5	13.2	233368.242		2069-0001	548.00
54.7	36.8	13.2	233369.242		2089-0001	585.00
72.6	35.8	13.2	233388.242		2081-0001	626.00
92.6	35.8	13.2	233389.242		2097-0001	663.00

Optionen	Seite	+	Aufpreis
Ohne Überlaufloch [UL0]	67		58.00
Schmidlin GreenSteel	65		ab 2.00
Farbklasse II [FA0_ _]	237		113.00
Farbklasse III [FA0_ _]	237		113.00
Farbklasse IV [FA0_ _]	237		377.00
Farbklasse V [FA0_ _]	237		113.00
GLASUR PLUS [OV01]	65		86.00

NEU

Zubehör	SGVSB Nr.	ST Nr.	Artikel-Nr.	Preis CHF
Schmidlin Montageset für Unterbaumontage (Montagewinkel, Set à 4 Stück)	233511		108317	45.00

Ab- und Überlaufgarnituren	
Geberit Clou System inkl. Deckel, verchromt, nur zusammen mit Option «ohne Überlaufloch»	Seite 72
Schmidlin Pushventil, inkl. Deckel, verchromt, verschliessbar	Seite 71

Alle Optionen und Zubehör für Waschbecken ab Seite 65.

01



Schmidlin CONTURA Einlegebecken

mit Überlauf, inkl. Befestigungszubehör, inkl. Überlaufgarnitur verchromt, unterbaufähig

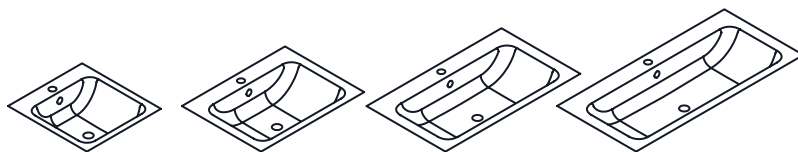

unterbaufähig

ohne Ablagefläche hinten, ohne Armaturenloch

Breite	Tiefe	Randhöhe	SGVSB Nr.	ST Nr.	Artikel-Nr.	Preis CHF
47	45	1	233380.242		1013-0001	904.00
65	45	1	233382.242		1282-0001	1011.00
85	45	1	233384.242		1530-0001	1148.00
105	45	1	233386.242		1128-0001	1310.00

mit Ablagefläche hinten, ohne Armaturenloch

47	50	1	233381.242		1725-0001	904.00
65	50	1	233383.242		1226-0001	1011.00
85	50	1	233385.242		1139-0001	1148.00
105	50	1	233387.242		1375-0001	1310.00

mit Ablagefläche hinten, mit Armaturenloch

47	50	1	233381..241		1725-0002	904.00
65	50	1	233383..241		1226-0002	1011.00
85	50	1	233385.241		1139-0002	1148.00
105	50	1	233387.241		1375-0002	1310.00

Optionen

Option	Seite	Aufpreis
Ohne Überlaufloch [UL0]	67	58.00
Schmidlin GreenSteel	65	ab 2.00
Farbklasse II [FA0_ _]	237	113.00
Farbklasse III [FA0_ _]	237	113.00
Farbklasse IV [FA0_ _]	237	377.00
Farbklasse V [FA0_ _]	237	113.00
GLASUR PLUS [OV01]	65	86.00
Löcher für 3-Loch Armatur [WT_ALS01]	66	164.00
Lochbohrung für Schmidlin Seifenspender [SSP02]	65	84.00
Runde Lochbohrung nach Mass [WT_ALS02]	66	119.00
Spezialanfertigung	67	auf Anfrage

Zubehör

Zubehör	SGVSB Nr.	ST Nr.	Artikel-Nr.	Preis CHF
Schmidlin Seifenspender	233471		100530	242.00
Verstärkungsflansch für Armaturenmontage	233547		100534	11.00

Ab- und Überlaufgarnituren

Geberit Clou System inkl. Deckel, verchromt, nur zusammen mit Option «ohne Überlaufloch»	Seite 72
Schmidlin Pushventil, inkl. Deckel, verchromt, verschliessbar	Seite 71

Alle Optionen und Zubehör für Waschbecken ab Seite 65.

01



NEU

Schmidlin CONTURA Aufsatzbecken

mit Überlauf, inkl. Befestigungzubehör, inkl. Überlaufgarnitur verchromt, unterbaufähig

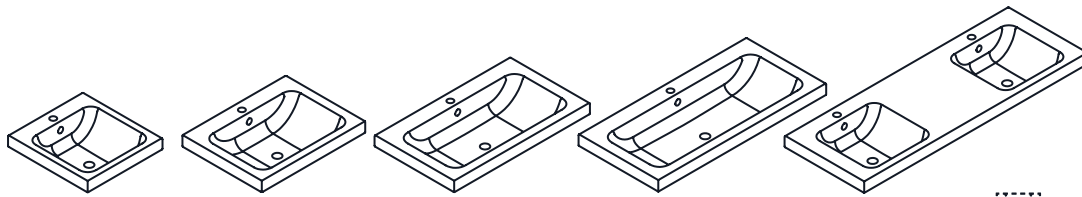

unterbaufähig

ohne Ablagefläche hinten, ohne Armaturenloch

	Breite	Tiefe	Rand- höhe	SGVSB Nr.	ST Nr.	Artikel-Nr.	Preis CHF
	47	45	6	233370.242	3131846	1121-0001	904.00
	65	45	6	233372.242	3131847	1021-0001	1011.00
	85	45	6	233374.242	3131848	1528-0001	1148.00
	105	45	6	233376.242		1401-0001	1310.00
Doppelbecken	140	45	6	233378.242		1587-0001	1767.00

mit Ablagefläche hinten, ohne Armaturenloch

	47	50	6	233371.242		1188-0001	904.00
	65	50	6	233373.242		1351-0001	1011.00
	85	50	6	233375.242		1240-0001	1148.00
	105	50	6	233377.242		1463-0001	1310.00
Doppelbecken	140	50	6	233379.242		1620-0001	1767.00

mit Ablagefläche hinten, mit Armaturenloch

	47	50	6	233371.241	3131841	1188-0002	904.00
	65	50	6	233373.241	3131842	1351-0002	1011.00
	85	50	6	233375.241	3131843	1240-0002	1148.00
	105	50	6	233377.241		1463-0002	1310.00
Doppelbecken	140	50	6	233379.247		1620-0002	1767.00

Optionen

	Seite	+	Aufpreis
Ohne Überlaufloch [UL0]	67		58.00
Schmidlin GreenSteel	65		ab 2.00
Farbklasse II [FA0_ _]	237		113.00
Farbklasse III [FA0_ _]	237		113.00
Farbklasse IV [FA0_ _]	237		377.00
Farbklasse V [FA0_ _]	237		113.00
GLASUR PLUS [OV01]	65		86.00
Löcher für 3-Loch Armatur [WT_ALS01]	66		164.00
Lochbohrung für Schmidlin Seifenspender [SSP02]	65		84.00
Runde Lochbohrung nach Mass [WT_ALS02]	66		119.00
Spezialanfertigung	67		auf Anfrage

Zubehör

	SGVSB Nr.	ST Nr.	Artikel-Nr.	Preis CHF
Schmidlin Seifenspender	233471		100530	242.00
Verstärkungsflansch für Armaturenmontage	233547		100534	11.00

Ab- und Überlaufgarnituren

Geberit Clou System inkl. Deckel, verchromt, nur zusammen mit Option «ohne Überlaufloch»	Seite 72
Schmidlin Pushventil, inkl. Deckel, verchromt, verschliessbar	Seite 71

Alle Optionen und Zubehör für Waschbecken ab Seite 65.

01



NEU

Schmidlin CONTURA Wandbecken

mit Überlauf, inkl. Befestigungzubehör, inkl. Überlaufgarnitur verchromt, unterbaufähig

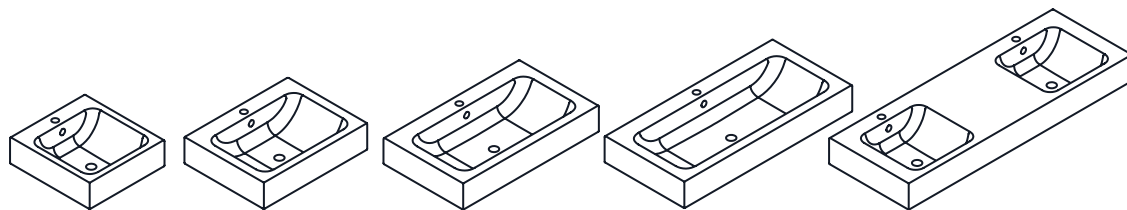

unterbaufähig

ohne Ablagefläche hinten, ohne Armaturenloch

	Breite	Tiefe	Randhöhe	SGVSB Nr.	ST Nr.	Artikel-Nr.	Preis CHF
	47	45	14	233390.242	3131836	1066-0001	904.00
	65	45	14	233392.242	3131837	1410-0001	1011.00
	85	45	14	233394.242	3131838	1232-0001	1148.00
	105	45	14	233396.242		1288-0001	1310.00
Doppelbecken	140	45	14	233398.242		1108-0001	1767.00

mit Ablagefläche hinten, ohne Armaturenloch

	47	50	14	233391.242		1431-0001	904.00
	65	50	14	233393.242		1576-0001	1011.00
	85	50	14	233395.242		1495-0001	1148.00
	105	50	14	233397.242		1181-0001	1310.00
Doppelbecken	140	50	14	233399.242		1258-0001	1767.00

mit Ablagefläche hinten, mit Armaturenloch

	47	50	14	233391.241	3131831	1431-0002	904.00
	65	50	14	233393.241	3131832	1576-0002	1011.00
	85	50	14	233395.241	3131833	1495-0002	1148.00
	105	50	14	233397.241		1181-0002	1310.00
Doppelbecken	140	50	14	233399.247		1258-0002	1767.00

Optionen

Optionen	Seite	+	Aufpreis
Ohne Überlaufloch [UL0]	67		58.00
Schmidlin GreenSteel	65		ab 2.00
Farbklasse II [FA0_ _]	237		113.00
Farbklasse III [FA0_ _]	237		113.00
Farbklasse IV [FA0_ _]	237		377.00
Farbklasse V [FA0_ _]	237		113.00
GLASUR PLUS [OV01]	65		86.00
Löcher für 3-Loch Armatur [WT_ALS01]	66		164.00
Lochbohrung für Schmidlin Seifenspender [SSP02]	65		84.00
Runde Lochbohrung nach Mass [WT_ALS02]	66		119.00
Schmidlin Kosmetiktuchspender (nur für Doppelbecken) [KTS_ _]	67		299.00
Spezialanfertigung	67		auf Anfrage
Lochbohrung für Steckdose [STP_ _]	66		188.00

Zubehör

	SGVSB Nr.	ST Nr.	Artikel-Nr.	Preis CHF
Schmidlin Seifenspender	233471		100530	242.00
Verstärkungsflansch für Armaturenmontage	233547		100534	11.00

Ab- und Überlaufgarnituren

Geberit Clou System inkl. Deckel, verchromt, nur zusammen mit Option «ohne Überlaufloch»	Seite 72
Schmidlin Pushventil, inkl. Deckel, verchromt, verschliessbar	Seite 71



Schmidlin DUETT Unterbaubecken

ohne Überlauf



Breite	Tiefe	Becken-tiefe	SGVSB Nr.	ST Nr.	Artikel-Nr.	Preis CHF
52.6	33.2	12	233359.242		2088-0001	600.00
72.6	33.2	12	233360.242		2080-0001	636.00
92.6	33.2	12	233367.242		2098-0001	677.00

Optionen	Seite	+	Aufpreis
Schmidlin GreenSteel	65		ab 2.00
Farbkategorie II [FA0_ _]	237		113.00
Farbkategorie III [FA0_ _]	237		113.00
Farbkategorie IV [FA0_ _]	237		377.00
Farbkategorie V [FA0_ _]	237		113.00
GLASUR PLUS [OV01]	65		86.00

NEU

Zubehör	SGVSB Nr.	ST Nr.	Artikel-Nr.	Preis CHF
Schmidlin Montageset für Unterbaumontage (Montagewinkel, Set à 4 Stück)	233511		108317	45.00

Ab- und Überlaufgarnituren	Seite
Schaftventil 1 1/4", inkl. Deckel verchromt, nicht verschliessbar	Seite 71
Schmidlin Schaftventil 1 1/4", inkl. Deckel alpinweiss, emailliert, nicht verschliessbar	Seite 71
Schmidlin Schaftventil 1 1/4", inkl. Deckel alpinweiss matt, emailliert, nicht verschliessbar	Seite 71
Schmidlin Schaftventil 1 1/4", inkl. Deckel übrige Farben, emailliert, nicht verschliessbar	Seite 71

Alle Optionen und Zubehör für Waschbecken ab Seite 65.

01



Schmidlin DUETT Einlegebecken

ohne Überlauf, inkl. Befestigungzubehör, unterbaufähig

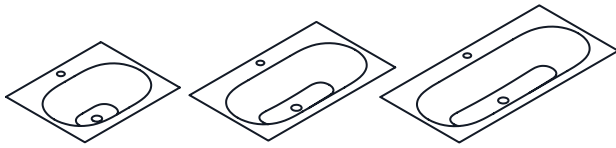

unterbaufähig

ohne Ablagefläche hinten, ohne Armaturenloch

Breite	Tiefe	Randhöhe	SGVSB Nr.	ST Nr.	Artikel-Nr.	Preis CHF
60	45	1	233430.242		1349-0001	930.00
80	45	1	233431.242		1551-0001	1137.00
100	45	1	233432.242		1212-0001	1317.00

mit Ablagefläche hinten, ohne Armaturenloch

60	50	1	233433.242		1554-0001	930.00
80	50	1	233434.242		1719-0001	1137.00
100	50	1	233435.242		1522-0001	1317.00

mit Ablagefläche hinten, mit Armaturenloch

60	50	1	233433.241		1554-0002	930.00
80	50	1	233434.241		1719-0002	1137.00
100	50	1	233435.241		1522-0002	1317.00

Optionen

	Seite	+	Aufpreis
Schmidlin GreenSteel	65		ab 2.00
Farbklasse II [FA0_ _]	237		113.00
Farbklasse III [FA0_ _]	237		113.00
Farbklasse IV [FA0_ _]	237		377.00
Farbklasse V [FA0_ _]	237		113.00
GLASUR PLUS [OV01]	65		86.00
Löcher für 3-Loch Armatur [WT_ALS01]	66		164.00
Lochbohrung für Schmidlin Seifenspender [SSP02]	65		84.00
Runde Lochbohrung nach Mass [WT_ALS02]	66		119.00
Spezialanfertigung	67		auf Anfrage

Zubehör

	SGVSB Nr.	ST Nr.	Artikel-Nr.	Preis CHF
Schmidlin Seifenspender	233471		100530	242.00
Verstärkungsflansch für Armaturenmontage	233547		100534	11.00

Ab- und Überlaufgarnituren

Schaftventil 1¼, inkl. Deckel verchromt, nicht verschliessbar	Seite 71
Schmidlin Schaftventil 1 1/4", inkl. Deckel alpinweiss, emailliert, nicht verschliessbar	Seite 71
Schmidlin Schaftventil 1 1/4", inkl. Deckel alpinweiss matt, emailliert, nicht verschliessbar	Seite 71
Schmidlin Schaftventil 1 1/4", inkl. Deckel übrige Farben, emailliert, nicht verschliessbar	Seite 71

Alle Optionen und Zubehör für Waschbecken ab Seite 65.

01



NEU

Schmidlin DUETT Aufsatzbecken

ohne Überlauf, inkl. Befestigungzubehör, unterbaufähig

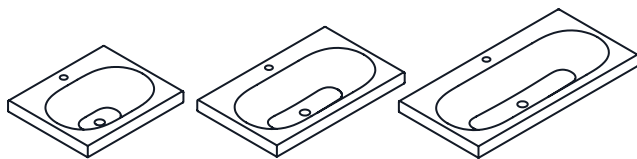

unterbaufähig

ohne Ablagefläche hinten, ohne Armaturenloch

Breite	Tiefe	Randhöhe	SGVSB Nr.	ST Nr.	Artikel-Nr.	Preis CHF
60	45	6	233361.242		1024-0001	930.00
80	45	6	233362.242		1095-0001	1137.00
100	45	6	233363.242		1225-0001	1317.00

mit Ablagefläche hinten, ohne Armaturenloch

60	50	6	233364.242		1137-0001	930.00
80	50	6	233365.242		1390-0001	1137.00
100	50	6	233366.242		1330-0001	1317.00

mit Ablagefläche hinten, mit Armaturenloch

60	50	6	233364.241		1137-0002	930.00
80	50	6	233365.241		1390-0002	1137.00
100	50	6	233366.241		1330-0002	1317.00

Optionen

Optionen	Seite	Aufpreis
Schmidlin GreenSteel	65	ab 2.00
Farbklasse II [FA0_ _]	237	113.00
Farbklasse III [FA0_ _]	237	113.00
Farbklasse IV [FA0_ _]	237	377.00
Farbklasse V [FA0_ _]	237	113.00
GLASUR PLUS [OV01]	65	86.00
Löcher für 3-Loch Armatur [WT_ALS01]	66	164.00
Lochbohrung für Schmidlin Seifenspender [SSP02]	65	84.00
Runde Lochbohrung nach Mass [WT_ALS02]	66	119.00
Spezialanfertigung	67	auf Anfrage

NEU

Zubehör

Zubehör	SGVSB Nr.	ST Nr.	Artikel-Nr.	Preis CHF
Schmidlin Seifenspender	233471		100530	242.00
Verstärkungsflansch für Armaturenmontage	233547		100534	11.00

Ab- und Überlaufgarnituren

Schaftventil 1¼, inkl. Deckel verchromt, nicht verschliessbar	Seite 71
Schmidlin Schaftventil 1 1/4", inkl. Deckel alpinweiss, emailliert, nicht verschliessbar	Seite 71
Schmidlin Schaftventil 1 1/4", inkl. Deckel alpinweiss matt, emailliert, nicht verschliessbar	Seite 71
Schmidlin Schaftventil 1 1/4", inkl. Deckel übrige Farben, emailliert, nicht verschliessbar	Seite 71

Alle Optionen und Zubehör für Waschbecken ab Seite 65.

01



Schmidlin DUETT Wandbecken

ohne Überlauf, inkl. Befestigungzubehör, unterbaufähig

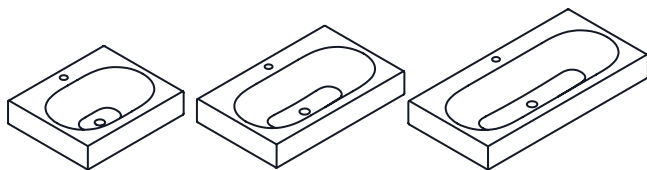

unterbaufähig

ohne Ablagefläche hinten, ohne Armaturenloch

Breite	Tiefe	Randhöhe	SGVSB Nr.	ST Nr.	Artikel-Nr.	Preis CHF
60	45	12.5	217295.242		1413-0001	930.00
80	45	12.5	217296.242		1381-0001	1137.00
100	45	12.5	217297.242		1579-0001	1317.00

mit Ablagefläche hinten, ohne Armaturenloch

60	50	12.5	217298.242		1153-0001	930.00
80	50	12.5	217299.242		1423-0001	1137.00
100	50	12.5	217300.242		1065-0001	1317.00

mit Ablagefläche hinten, mit Armaturenloch

60	50	12.5	217298.241		1153-0002	930.00
80	50	12.5	217299.241		1423-0002	1137.00
100	50	12.5	217300.241		1065-0002	1317.00

Optionen

NEU

	Seite	+	Aufpreis
Schmidlin GreenSteel	65		ab 2.00
Farbkategorie II [FA0_ _]	237		113.00
Farbkategorie III [FA0_ _]	237		113.00
Farbkategorie IV [FA0_ _]	237		377.00
Farbkategorie V [FA0_ _]	237		113.00
GLASUR PLUS [OV01]	65		86.00
Löcher für 3-Loch Armatur [WT_ALS01]	66		164.00
Lochbohrung für Schmidlin Seifenspender [SSP02]	65		84.00
Runde Lochbohrung nach Mass [WT_ALS02]	66		119.00
Spezialanfertigung	67		auf Anfrage
Lochbohrung für Steckdose [STP_ _]	66		188.00

Zubehör

	SGVSB Nr.	ST Nr.	Artikel-Nr.	Preis CHF
Schmidlin Seifenspender	233471		100530	242.00
Verstärkungsflansch für Armaturenmontage	233547		100534	11.00

Ab- und Überlaufgarnituren

Schaftventil 1 1/4", inkl. Deckel verchromt, nicht verschliessbar	Seite 71
Schmidlin Schaftventil 1 1/4", inkl. Deckel alpinweiss, emailliert, nicht verschliessbar	Seite 71
Schmidlin Schaftventil 1 1/4", inkl. Deckel alpinweiss matt, emailliert, nicht verschliessbar	Seite 71
Schmidlin Schaftventil 1 1/4", inkl. Deckel übrige Farben, emailliert, nicht verschliessbar	Seite 71

Alle Optionen und Zubehör für Waschbecken ab Seite 65.

01



Schmidlin DUETT FRAME

ohne Überlauf

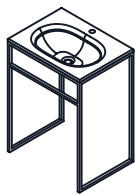

Schmidlin DUETT FRAME, inkl. FRAME Rahmen



Schmidlin DUETT FRAME

mit Armaturenloch

Breite	Tiefe	Höhe	SGVSB Nr.	ST Nr.	Artikel-Nr.	Preis CHF
66	50	89	217310		2329-0001	1549.00

Optionen	Seite	Aufpreis
Schmidlin GreenSteel	65	ab 2.00
Farbkategorie II [FA0_ _]	237	113.00
GLASUR PLUS [OV01]	65	86.00
Löcher für 3-Loch Armatur [WT_ALS01]	66	164.00
Lochbohrung für Schmidlin Seifenspender [SSP02]	65	84.00
Runde Lochbohrung nach Mass [WT_ALS02]	66	119.00

NEU



Schmidlin FRAME Rahmen
aus pulverbeschichteten Stahl

Zubehör	SGVSB Nr.	ST Nr.	Artikel-Nr.	Preis CHF
Schmidlin DUETT FRAME Rahmen, schwarz matt			1808-0003	1181.00

Ab- und Überlaufgarnituren

Schaftventil 1 1/4", inkl. Deckel verchromt, nicht verschliessbar	Seite 71
Schmidlin Schaftventil 1 1/4", inkl. Deckel alpinweiss, emailliert, nicht verschliessbar	Seite 71
Schmidlin Schaftventil 1 1/4", inkl. Deckel alpinweiss matt, emailliert, nicht verschliessbar	Seite 71
Schmidlin Schaftventil 1 1/4", inkl. Deckel übrige Farben, emailliert, nicht verschliessbar	Seite 71

Alle Optionen und Zubehör für Waschbecken ab Seite 65.

Hinweis: Waschbecken und FRAME Rahmen sind separat zu bestellen.

01



Schmidlin IRIS Schalenbecken

inkl. Befestigungszubehör, Schaftventil (ohne Linse)

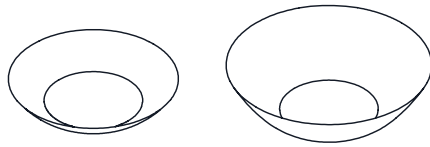

Schalenbecken IRIS inkl. Linse mit Schaftventil

	Breite	Tiefe	Rand- höhe	SGVSB Nr.	ST Nr.	Artikel-Nr.	Preis CHF
Schalenbecken IRIS (ohne Linse)	31	31	9	217640	3131701	2161-0001	660.00
Schalenbecken IRIS (ohne Linse)	37.5	37.5	14	217641	3131702	2205-0001	800.00



	Breite	Tiefe	Rand- höhe	SGVSB Nr.	ST Nr.	Artikel-Nr.	Preis CHF
Linse zu Schalenbecken IRIS	18	18	6.3	217642	3131703	2210-0001	305.00

Optionen Schalenbecken

NEU

	Seite	+ Aufpreis
Schmidlin GreenSteel	65	ab 2.00
Farbklasse II [FA0_ _]	237	113.00
Farbklasse III [FA0_ _]	237	113.00
Farbklasse IV [FA0_ _]	237	377.00
Farbklasse V [FA0_ _]	237	113.00
Farbklasse VI [FA0_ _]	237	377.00
GLASUR PLUS [OV01]	65	86.00

Optionen Linse

	Seite	+ Aufpreis
Farbklasse II [FA0_ _]	237	35.00
Farbklasse III [FA0_ _]	237	35.00
Farbklasse IV [FA0_ _]	237	69.00
Farbklasse V [FA0_ _]	237	35.00
Farbklasse VI [FA0_ _]	237	69.00
GLASUR PLUS [OV01]	65	31.00

Zubehör

	SGVSB Nr.	ST Nr.	Artikel-Nr.	Preis CHF
Deckel zu Schmidlin Schaftventil 1 1/4", alpinweiss, emailliert (anstatt Linse zu Schalenbecken IRIS)			2330-0001	150.00
Deckel zu Schmidlin Schaftventil 1 1/4", übrige Farben, emailliert (anstatt Linse zu Schalenbecken IRIS)			2330-9999	171.00

Alle Optionen und Zubehör für Waschbecken ab Seite 65.

01



Schmidlin LOFT Aufsatzbecken

inkl. Befestigungszubehör

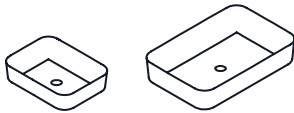

Breite	Tiefe	Rand- höhe	SGVSB Nr.	ST Nr.	Artikel-Nr.	Preis CHF
30	40	9	233460.242		1189-0001	1626.00
60	40	11	233461.242		1515-0001	1790.00

Optionen	Seite	+	Aufpreis
Schmidlin GreenSteel	65		ab 2.00
Farbkategorie II [FA0_ _]	237		113.00
Farbkategorie III [FA0_ _]	237		113.00
Farbkategorie IV [FA0_ _]	237		377.00
Farbkategorie V [FA0_ _]	237		113.00
GLASUR PLUS [OV01]	65		86.00

NEU

Ab- und Überlaufgarnituren

Schaftventil 1¼, inkl. Deckel verchromt, nicht verschliessbar	Seite 71
Schmidlin Schaftventil 1 1/4", inkl. Deckel alpinweiss, emailliert, nicht verschliessbar	Seite 71
Schmidlin Schaftventil 1 1/4", inkl. Deckel alpinweiss matt, emailliert, nicht verschliessbar	Seite 71
Schmidlin Schaftventil 1 1/4", inkl. Deckel übrige Farben, emailliert, nicht verschliessbar	Seite 71

Alle Optionen und Zubehör für Waschbecken ab Seite 65.

01



Schmidlin LOTUS Unterbaubecken

ohne Überlauf



Breite	Tiefe	Becken- tiefe	SGVSB Nr.	ST Nr.	Artikel-Nr.	Preis CHF
48	32.8	7	233498.242		2087-0001	443.00

Optionen	Seite	+	Aufpreis
Schmidlin GreenSteel	65		ab 2.00
Farbkategorie II [FA0_ _]	237		113.00
Farbkategorie III [FA0_ _]	237		113.00
Farbkategorie IV [FA0_ _]	237		377.00
Farbkategorie V [FA0_ _]	237		113.00
GLASUR PLUS [OV01]	65		86.00
Spezialanfertigung	67		auf Anfrage

NEU

Zubehör	SGVSB Nr.	ST Nr.	Artikel-Nr.	Preis CHF
Schmidlin Montageset für Unterbaumontage (Montagewinkel, Set à 4 Stück)	233511		108317	45.00

Ab- und Überlaufgarnituren	
Schaftventil 1¼, inkl. Deckel verchromt, nicht verschliessbar	Seite 71
Schmidlin Schaftventil 1 1/4", inkl. Deckel alpinweiss, emailliert, nicht verschliessbar	Seite 71
Schmidlin Schaftventil 1 1/4", inkl. Deckel alpinweiss matt, emailliert, nicht verschliessbar	Seite 71
Schmidlin Schaftventil 1 1/4", inkl. Deckel übrige Farben, emailliert, nicht verschliessbar	Seite 71

Alle Optionen und Zubehör für Waschbecken ab Seite 65.

01



Schmidlin LOTUS Einlegebecken

ohne Überlauf, inkl. Befestigungszubehör, unterbaufähig

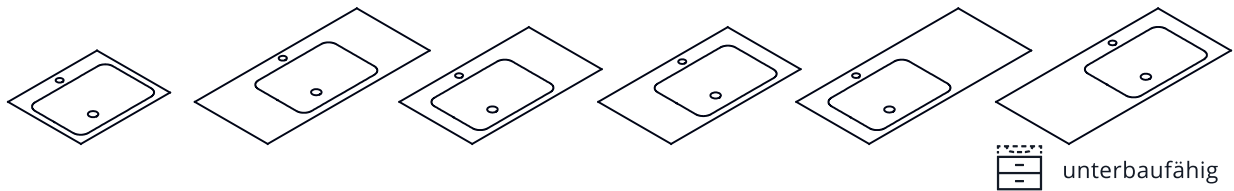

ohne Ablagefläche hinten, ohne Armaturenloch

	Breite	Tiefe	Rand- höhe	SGVSB Nr.	ST Nr.	Artikel-Nr.	Preis CHF
Becken in Mitte	55	40	1	217355.242		2043-0001	692.00
Becken in Mitte	60	40	1	217356.242		1868-0001	744.00
Becken in Mitte	65	40	1	217357.242		1966-0001	797.00
Becken in Mitte	70	40	1	217358.242		2034-0001	907.00
Becken in Mitte	80	40	1	217414.242		2366-0001	902.00
Becken links	80	40	1	217359.242		2027-0001	902.00
Becken rechts	80	40	1	217360.242		2037-0001	902.00
Becken in Mitte	90	40	1	217415.242		2396-0001	967.00
Becken links	90	40	1	217361.242		2038-0001	967.00
Becken rechts	90	40	1	217362.242		2059-0001	967.00
Becken in Mitte	100	40	1	217416.242		2417-0001	1033.00
Becken links	100	40	1	217363.242		1918-0001	1033.00
Becken rechts	100	40	1	217364.242		2007-0001	1033.00

mit Ablagefläche hinten, ohne Armaturenloch

Becken in Mitte	55	45	1	217365.242		1984-0001	692.00
Becken in Mitte	60	45	1	217366.242		1971-0001	744.00
Becken in Mitte	65	45	1	217367.242		2058-0001	797.00
Becken in Mitte	70	45	1	217368.242		2026-0001	849.00
Becken in Mitte	80	45	1	217417.242		2375-0001	902.00
Becken links	80	45	1	217369.242		2003-0001	902.00
Becken rechts	80	45	1	217370.242		2032-0001	902.00
Becken in Mitte	90	45	1	217418.242		2390-0001	967.00
Becken links	90	45	1	217371.242		1985-0001	967.00
Becken rechts	90	45	1	217372.242		1976-0001	967.00
Becken in Mitte	100	45	1	217419.242		2353-0001	1033.00
Becken links	100	45	1	217373.242		2009-0001	1033.00
Becken rechts	100	45	1	217374.242		1827-0001	1033.00

mit Ablagefläche hinten, mit Armaturenloch

Becken in Mitte	55	45	1	217365.241		1984-0002	692.00
Becken in Mitte	60	45	1	217366.241		1971-0002	744.00
Becken in Mitte	65	45	1	217367.241		2058-0002	797.00
Becken in Mitte	70	45	1	217368.241		2026-0002	849.00
Becken in Mitte	80	45	1	217417.241		2375-0002	902.00
Becken links	80	45	1	217369.241		2003-0002	902.00
Becken rechts	80	45	1	217370.241		2032-0002	902.00
Becken in Mitte	90	45	1	217418.241		2390-0002	967.00
Becken links	90	45	1	217371.241		1985-0002	967.00
Becken rechts	90	45	1	217372.241		1976-0002	967.00
Becken in Mitte	100	45	1	217419.241		2353-0002	1033.00
Becken links	100	45	1	217373.241		2009-0002	1033.00
Becken rechts	100	45	1	217374.241		1827-0002	1033.00

01



NEU

Optionen	Seite	+	Aufpreis
Schmidlin GreenSteel	65		ab 2.00
Farbkategorie II [FA0_ _]	237		113.00
Farbkategorie III [FA0_ _]	237		113.00
Farbkategorie IV [FA0_ _]	237		377.00
Farbkategorie V [FA0_ _]	237		113.00
GLASUR PLUS [OV01]	65		86.00
Löcher für 3-Loch Armatur [WT_ALS01]	66		164.00
Lochbohrung für Schmidlin Seifenspender [SSP02]	65		84.00
Runde Lochbohrung nach Mass [WT_ALS02]	66		119.00
Spezialanfertigung	67		auf Anfrage

Zubehör	SGVSB Nr.	ST Nr.	Artikel-Nr.	Preis CHF
Schmidlin Seifenspender	233471		100530	242.00
Verstärkungsflansch für Armaturenmontage	233547		100534	11.00

Ab- und Überlaufgarnituren

Schaftventil 1¼, inkl. Deckel verchromt, nicht verschliessbar	Seite 71
Schmidlin Schaftventil 1 1/4", inkl. Deckel alpinweiss, emailliert, nicht verschliessbar	Seite 71
Schmidlin Schaftventil 1 1/4", inkl. Deckel alpinweiss matt, emailliert, nicht verschliessbar	Seite 71
Schmidlin Schaftventil 1 1/4", inkl. Deckel übrige Farben, emailliert, nicht verschliessbar	Seite 71

Alle Optionen und Zubehör für Waschbecken ab Seite 65.

01



Schmidlin LOTUS Aufsatzbecken

ohne Überlauf, inkl. Befestigungszubehör, unterbaufähig

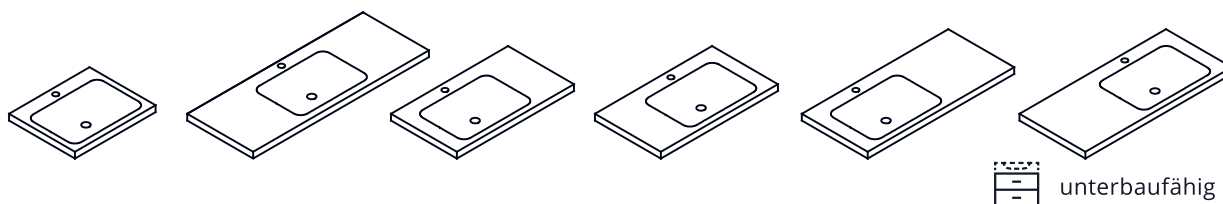

ohne Ablagefläche hinten, ohne Armaturenloch

	Breite	Tiefe	Rand- höhe	SGVSB Nr.	ST Nr.	Artikel-Nr.	Preis CHF
Becken in Mitte	55	40	4	217375.242		1978-0001	692.00
Becken in Mitte	60	40	4	217376.242		1960-0001	744.00
Becken in Mitte	65	40	4	217377.242		1970-0001	797.00
Becken in Mitte	70	40	4	217378.242		2039-0001	849.00
Becken in Mitte	80	40	4	217731.242		2368-0001	902.00
Becken links	80	40	4	217379.242		2050-0001	902.00
Becken rechts	80	40	4	217380.242		1837-0001	902.00
Becken in Mitte	90	40	4	217732.242		2401-0001	967.00
Becken links	90	40	4	217381.242		2021-0001	967.00
Becken rechts	90	40	4	217382.242		1855-0001	967.00
Becken in Mitte	100	40	4	217733.242		2416-0001	1033.00
Becken links	100	40	4	217383.242		1993-0001	1033.00
Becken rechts	100	40	4	217384.242		2045-0001	1033.00
Becken in Mitte	120	40	4	217734.242		2393-0001	1089.00

mit Ablagefläche hinten, ohne Armaturenloch

Becken in Mitte	55	45	4	217385.242		1959-0001	692.00
Becken in Mitte	60	45	4	217386.242		1812-0001	744.00
Becken in Mitte	65	45	4	217387.242		1988-0001	797.00
Becken in Mitte	70	45	4	217388.242		2025-0001	849.00
Becken in Mitte	80	45	4	217735.242		2363-0001	902.00
Becken links	80	45	4	217389.242		2052-0001	902.00
Becken rechts	80	45	4	217390.242		2014-0001	902.00
Becken in Mitte	90	45	4	217736.242		2379-0001	967.00
Becken links	90	45	4	217391.242		1990-0001	967.00
Becken rechts	90	45	4	217392.242		2033-0001	967.00
Becken in Mitte	100	45	4	217737.242		2386-0001	1033.00
Becken links	100	45	4	217393.242		2056-0001	1033.00
Becken rechts	100	45	4	217394.242		2048-0001	1033.00
Becken in Mitte	120	45	4	217738.242		2382-0001	1089.00

mit Ablagefläche hinten, mit Armaturenloch

Becken in Mitte	55	45	4	217385.241		1959-0002	692.00
Becken in Mitte	60	45	4	217386.241		1812-0002	744.00
Becken in Mitte	65	45	4	217387.241		1988-0002	797.00
Becken in Mitte	70	45	4	217388.241		2025-0002	849.00
Becken in Mitte	80	45	4	217735.241		2363-0002	902.00
Becken links	80	45	4	217389.241		2052-0002	902.00
Becken rechts	80	45	4	217390.241		2014-0002	902.00
Becken in Mitte	90	45	4	217736.241		2379-0002	967.00
Becken links	90	45	4	217391.241		1990-0002	967.00
Becken rechts	90	45	4	217392.241		2033-0002	967.00
Becken in Mitte	100	45	4	217737.241		2386-0002	1033.00
Becken links	100	45	4	217393.241		2056-0002	1033.00
Becken rechts	100	45	4	217394.241		2048-0002	1033.00
Becken in Mitte	120	45	4	217738.241		2382-0002	1089.00

01



NEU

Optionen	Seite	+	Aufpreis
Schmidlin GreenSteel	65		ab 2.00
Farbklasse II [FA0_ _]	237		113.00
Farbklasse III [FA0_ _]	237		113.00
Farbklasse IV [FA0_ _]	237		377.00
Farbklasse V [FA0_ _]	237		113.00
GLASUR PLUS [OV01]	65		86.00
Löcher für 3-Loch Armatur [WT_ALS01]	66		164.00
Lochbohrung für Schmidlin Seifenspender [SSP02]	65		84.00
Runde Lochbohrung nach Mass [WT_ALS02]	66		119.00
Spezialanfertigung	67		auf Anfrage

Zubehör	SGVSB Nr.	ST Nr.	Artikel-Nr.	Preis CHF
Schmidlin Seifenspender	233471		100530	242.00
Verstärkungsflansch für Armaturenmontage	233547		100534	11.00

Ab- und Überlaufgarnituren

Schaftventil 1¼, inkl. Deckel verchromt, nicht verschliessbar				Seite 71
Schmidlin Schaftventil 1 1/4", inkl. Deckel alpinweiss, emailliert, nicht verschliessbar				Seite 71
Schmidlin Schaftventil 1 1/4", inkl. Deckel alpinweiss matt, emailliert, nicht verschliessbar				Seite 71
Schmidlin Schaftventil 1 1/4", inkl. Deckel übrige Farben, emailliert, nicht verschliessbar				Seite 71

Alle Optionen und Zubehör für Waschbecken ab Seite 65.

01



Schmidlin LOTUS Wandbecken

ohne Überlauf, inkl. Befestigungszubehör, unterbaufähig

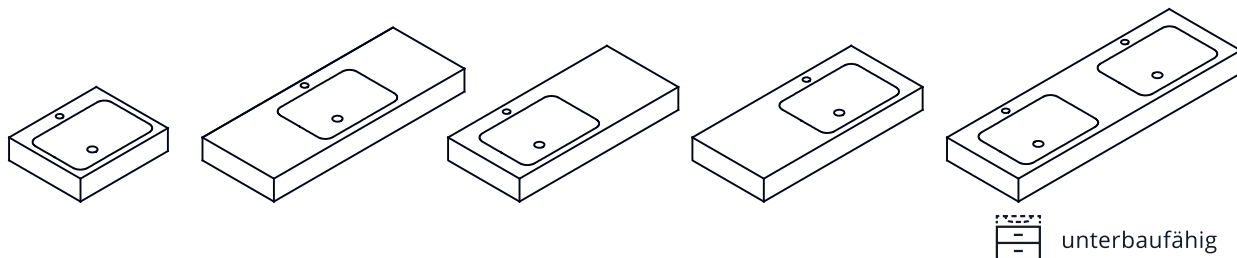

ohne Ablagefläche hinten, ohne Armaturenloch

	Breite	Tiefe	Rand- höhe	SGVSB Nr.	ST Nr.	Artikel-Nr.	Preis CHF
Becken in Mitte	55	40	12.5	217395.242		2046-0001	730.00
Becken in Mitte	60	40	12.5	217396.242		1974-0001	810.00
Becken in Mitte	65	40	12.5	217397.242		2015-0001	862.00
Becken in Mitte	70	40	12.5	217398.242		1962-0001	915.00
Becken in Mitte	80	40	12.5	217739.242		2370-0001	967.00
Becken links	80	40	12.5	217399.242		1956-0001	967.00
Becken rechts	80	40	12.5	217430.242		2004-0001	967.00
Becken in Mitte	90	40	12.5	217740.242		2405-0001	1033.00
Becken links	90	40	12.5	217431.242		2029-0001	1033.00
Becken rechts	90	40	12.5	217432.242		2008-0001	1033.00
Becken in Mitte	100	40	12.5	217741.242		2354-0001	1098.00
Becken links	100	40	12.5	217433.242		1965-0001	1098.00
Becken rechts	100	40	12.5	217434.242		1995-0001	1098.00
Becken in Mitte	120	40	12.5	217742.242		2407-0001	1147.00
Doppelbecken	120	40	12.5	217769.242		2343-0001	1865.00
Doppelbecken	125	40	12.5	217770.242		2341-0001	1888.00
Doppelbecken	130	40	12.5	217771.242		2444-0001	1914.00
Doppelbecken	140	40	12.5	217772.242		2421-0001	1964.00
Doppelbecken	150	40	12.5	217785.242		2493-0001	2013.00

NEU

mit Ablagefläche hinten, ohne Armaturenloch

Becken in Mitte	55	45	12.5	217435.242		2020-0001	730.00
Becken in Mitte	60	45	12.5	217436.242		1895-0001	810.00
Becken in Mitte	65	45	12.5	217437.242		2044-0001	862.00
Becken in Mitte	70	45	12.5	217438.242		1980-0001	915.00
Becken in Mitte	80	45	12.5	217743.242		2367-0001	967.00
Becken rechts	80	45	12.5	217439.242		1963-0001	967.00
Becken in Mitte	80	45	12.5	217440.242		2053-0001	967.00
Becken links	90	45	12.5	217744.242		2389-0001	1033.00
Becken links	90	45	12.5	217441.242		1969-0001	1033.00
Becken rechts	90	45	12.5	217442.242		1953-0001	1033.00
Becken in Mitte	100	45	12.5	217745.242		2394-0001	1098.00
Becken links	100	45	12.5	217443.242		1994-0001	1098.00
Becken rechts	100	45	12.5	217444.242		2017-0001	1098.00
Becken in Mitte	120	45	12.5	217746.242		2387-0001	1147.00
Doppelbecken	120	45	12.5	217773.242		2352-0001	1865.00
Doppelbecken	125	45	12.5	217774.242		2347-0001	1888.00
Doppelbecken	130	45	12.5	217775.242		2418-0001	1914.00
Doppelbecken	140	45	12.5	217776.242		2443-0001	1964.00
Doppelbecken	150	40	12.5	217786.242		2478-0001	2013.00

NEU

mit Ablagefläche hinten, mit Armaturenloch

Becken in Mitte	55	45	12.5	217435.241		2020-0002	730.00
Becken in Mitte	60	45	12.5	217436.241		1895-0002	810.00

01





Becken in Mitte	65	45	12.5	217437.241	2044-0002	862.00
Becken in Mitte	70	45	12.5	217438.241	1980-0002	915.00
Becken in Mitte	80	45	12.5	217743.241	2367-0002	967.00
Becken rechts	80	45	12.5	217439.241	1963-0002	967.00
Becken in Mitte	80	45	12.5	217440.241	2053-0002	967.00
Becken links	90	45	12.5	217744.241	2389-0002	1033.00
Becken links	90	45	12.5	217441.241	1969-0002	1033.00
Becken rechts	90	45	12.5	217442.241	1953-0002	1033.00
Becken in Mitte	100	45	12.5	217745.241	2394-0002	1098.00
Becken links	100	45	12.5	217443.241	1994-0002	1098.00
Becken rechts	100	45	12.5	217444.241	2017-0002	1098.00
Becken in Mitte	120	45	12.5	217746.241	2387-0002	1147.00
Doppelbecken	120	45	12.5	217773.247	2352-0002	1865.00
Doppelbecken	125	45	12.5	217774.247	2347-0002	1888.00
Doppelbecken	130	45	12.5	217775.247	2418-0002	1914.00
Doppelbecken	140	45	12.5	217776.247	2443-0002	1964.00
Doppelbecken	150	45	12.5	217786.247	2478-0002	2013.00

NEU

Optionen	Seite	+	Aufpreis
Schmidlin GreenSteel	65		ab 2.00
Farbklasse II [FA0_ _]	237		113.00
Farbklasse III [FA0_ _]	237		113.00
Farbklasse IV [FA0_ _]	237		377.00
Farbklasse V [FA0_ _]	237		113.00
GLASUR PLUS [OV01]	65		86.00
Löcher für 3-Loch Armatur [WT_ALS01]	66		164.00
Lochbohrung für Schmidlin Seifenspender [SSP02]	65		84.00
Runde Lochbohrung nach Mass [WT_ALS02]	66		119.00
Schmidlin Kosmetiktuchspender (ab Breite 60 cm) [KTS_ _]	67		299.00
Spezialanfertigung	67		auf Anfrage
Lochbohrung für Steckdose [STP_ _]	66		188.00

NEU

Zubehör	SGVSB Nr.	ST Nr.	Artikel-Nr.	Preis CHF
Schmidlin Seifenspender	233471		100530	242.00
Verstärkungsflansch für Armaturenmontage	233547		100534	11.00

Ab- und Überlaufgarnituren

Schaftventil 1¼, inkl. Deckel verchromt, nicht verschliessbar	Seite 71
Schmidlin Schaftventil 1 1/4", inkl. Deckel alpinweiss, emailliert, nicht verschliessbar	Seite 71
Schmidlin Schaftventil 1 1/4", inkl. Deckel alpinweiss matt, emailliert, nicht verschliessbar	Seite 71
Schmidlin Schaftventil 1 1/4", inkl. Deckel übrige Farben, emailliert, nicht verschliessbar	Seite 71

Alle Optionen und Zubehör für Waschbecken ab Seite 65.

Schmidlin LOTUS VARIO Einlegebecken

ohne Überlauf, inkl. Befestigungszubehör, unterbaufähig

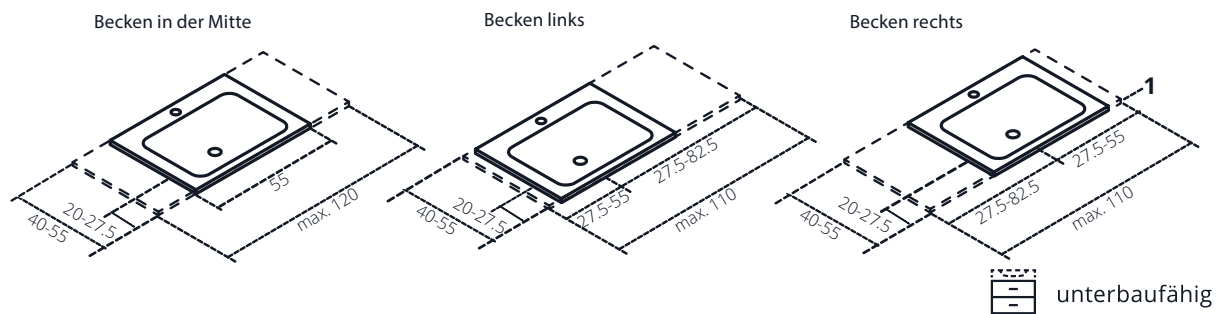

Liefergarantie: Lieferung innerhalb von 10 Arbeitstagen (inkl. definierte Optionen*)

ohne Armaturenloch

	Breite	Tiefe	Randhöhe	SGVSB Nr.	ST Nr.	Artikel-Nr.	Preis CHF
Becken in Mitte	55-120	40-55	1	217445.242		1981-9999	1317.00
Becken links	55-110	40-55	1	217446.242		1999-9999	1317.00
Becken rechts	55-110	40-55	1	217447.242		1982-9999	1317.00

mit Armaturenloch

Becken in Mitte	55-120	45-55	1	217445.241		1981-9999	1317.00
Becken links	55-110	45-55	1	217446.241		1999-9999	1317.00
Becken rechts	55-110	45-55	1	217447.241		1982-9999	1317.00

Optionen

Optionen	Seite	+	Aufpreis
Lieferoption SUBITO - Lieferung in 4 Arbeitstagen (inkl. definierte Optionen*)	65		326.00
Lieferort wahlweise Lager Grosshandel oder direkt auf Baustelle.			
*Schmidlin GreenSteel	65		ab 2.00
*Farbklasse II [FAO_ _]	237		113.00
*Farbklasse III [FAO_ _]	237		113.00
*Farbklasse IV [FAO_ _]	237		377.00
*Farbklasse V [FAO_ _]	237		113.00
*GLASUR PLUS [OV01]	65		86.00
Löcher für 3-Loch Armatur [WT_ALS01]	66		164.00
*Lochbohrung für Schmidlin Seifenspender [SSP02]	65		84.00
Runde Lochbohrung nach Mass [WT_ALS02]	66		119.00

NEU

Zubehör

	SGVSB Nr.	ST Nr.	Artikel-Nr.	Preis CHF
Schmidlin Seifenspender	233471		100530	242.00
Verstärkungsflansch für Armaturenmontage	233547		100534	11.00

Ab- und Überlaufgarnituren

Schaftventil 1¼, inkl. Deckel verchromt, nicht verschliessbar	Seite 71
Schmidlin Schaftventil 1 1/4", inkl. Deckel alpinweiss, emailliert, nicht verschliessbar	Seite 71
Schmidlin Schaftventil 1 1/4", inkl. Deckel alpinweiss matt, emailliert, nicht verschliessbar	Seite 71
Schmidlin Schaftventil 1 1/4", inkl. Deckel übrige Farben, emailliert, nicht verschliessbar	Seite 71

Alle Optionen und Zubehör für Waschbecken ab Seite 65.



Schmidlin LOTUS VARIO Aufsatzbecken

ohne Überlauf, inkl. Befestigungzubehör, unterbaufähig

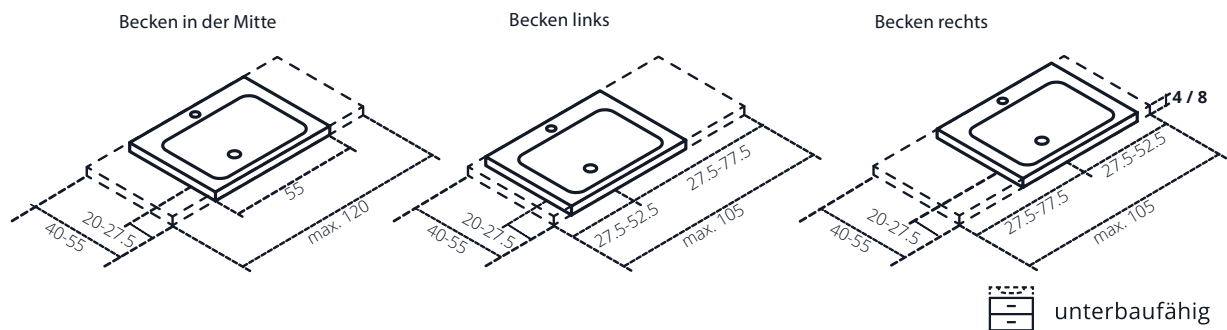

Liefergarantie: Lieferung innerhalb von 10 Arbeitstagen (inkl. definierte Optionen*)

ohne Armaturenloch

	Breite	Tiefe	Randhöhe	SGVSB Nr.	ST Nr.	Artikel-Nr.	Preis CHF
Becken in Mitte	55-120	40-55	4 / 8	217448.242		2070-9999	1317.00
Becken links	55-105	40-55	4 / 8	217449.242		2010-9999	1317.00
Becken rechts	55-105	40-55	4 / 8	217450.242		2060-9999	1317.00

mit Armaturenloch

Becken in Mitte	55-120	45-55	4 / 8	217448.241		2070-9999	1317.00
Becken links	55-105	45-55	4 / 8	217449.241		2010-9999	1317.00
Becken rechts	55-105	45-55	4 / 8	217450.241		2060-9999	1317.00

Optionen

Optionen	Seite	+	Aufpreis
Lieferoption SUBITO - Lieferung in 4 Arbeitstagen (inkl. definierte Optionen*) Lieferort wahlweise Lager Grosshandel oder direkt auf Baustelle.	65		326.00
*Schmidlin GreenSteel	65		ab 2.00
*Farbklasse II [FA0_ _]	237		113.00
*Farbklasse III [FA0_ _]	237		113.00
*Farbklasse IV [FA0_ _]	237		377.00
*Farbklasse V [FA0_ _]	237		113.00
*GLASUR PLUS [OV01]	65		86.00
Löcher für 3-Loch Armatur [WT_ALS01]	66		164.00
*Lochbohrung für Schmidlin Seifenspender [SSP02]	65		84.00
Runde Lochbohrung nach Mass [WT_ALS02]	66		119.00

Zubehör

	SGVSB Nr.	ST Nr.	Artikel-Nr.	Preis CHF
Schmidlin Seifenspender	233471		100530	242.00
Verstärkungsflansch für Armaturenmontage	233547		100534	11.00

Ab- und Überlaufgarnituren

Schaftventil 1 1/4, inkl. Deckel verchromt, nicht verschliessbar	Seite 71
Schmidlin Schaftventil 1 1/4", inkl. Deckel alpinweiss, emailliert, nicht verschliessbar	Seite 71
Schmidlin Schaftventil 1 1/4", inkl. Deckel alpinweiss matt, emailliert, nicht verschliessbar	Seite 71
Schmidlin Schaftventil 1 1/4", inkl. Deckel übrige Farben, emailliert, nicht verschliessbar	Seite 71

Alle Optionen und Zubehör für Waschbecken ab Seite 65.



Schmidlin LOTUS VARIO Wandbecken

ohne Überlauf, inkl. Befestigungszubehör, unterbaufähig

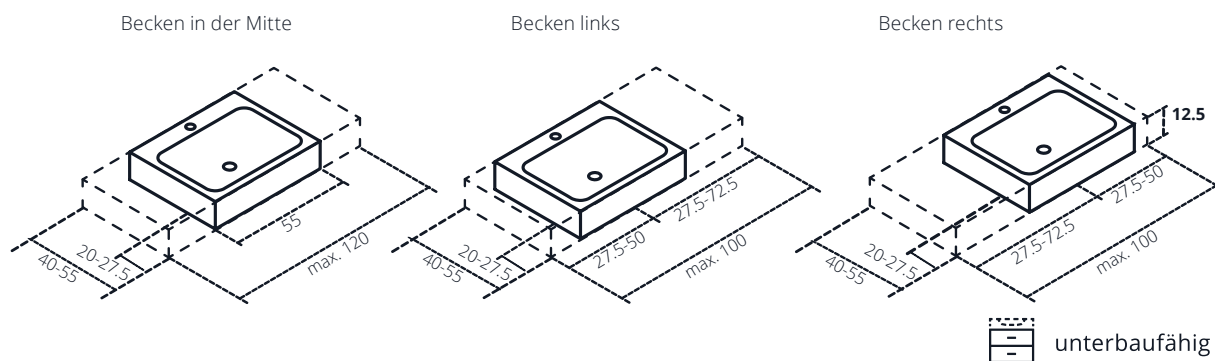

Liefergarantie: Lieferung innerhalb von 10 Arbeitstagen (inkl. definierte Optionen*)

ohne Armaturenloch

	Breite	Tiefe	Rand- höhe	SGVSB Nr.	ST Nr.	Artikel-Nr.	Preis CHF
Becken in Mitte	55-120	40-55	12.5	217451.242		2040-9999	1350.00
Becken links	55-100	40-55	12.5	217452.242		1964-9999	1350.00
Becken rechts	55-100	40-55	12.5	217453.242		1958-9999	1350.00

mit Armaturenloch

Becken in Mitte	55-120	45-55	12.5	217451.241		2040-9999	1350.00
Becken links	55-100	45-55	12.5	217452.241		1964-9999	1350.00
Becken rechts	55-100	45-55	12.5	217453.241		1958-9999	1350.00

Optionen

	Seite	+ Aufpreis
Lieferoption SUBITO - Lieferung in 4 Arbeitstagen (inkl. definierte Optionen*) Lieferort wahlweise Lager Grosshandel oder direkt auf Baustelle.	65	326.00
*Schmidlin GreenSteel	65	ab 2.00
*Farbklasse II [FA0_ _]	237	113.00
*Farbklasse III [FA0_ _]	237	113.00
*Farbklasse IV [FA0_ _]	237	377.00
*Farbklasse V [FA0_ _]	237	113.00
*GLASUR PLUS [OV01]	65	86.00
Löcher für 3-Loch Armatur [WT_ALS01]	66	164.00
*Lochbohrung für Schmidlin Seifenspender [SSP02]	65	84.00
Runde Lochbohrung nach Mass [WT_ALS02]	66	119.00
Schmidlin Kosmetiktuchspender (ab Breite 60 cm) [KTS_ _]	67	299.00
Lochbohrung für Steckdose [STP_ _]	66	188.00

Zubehör

	SGVSB Nr.	ST Nr.	Artikel-Nr.	Preis CHF
Schmidlin Seifenspender	233471		100530	242.00
Verstärkungsflansch für Armaturenmontage	233547		100534	11.00

Ab- und Überlaufgarnituren

Schaftventil 1 1/4", inkl. Deckel verchromt, nicht verschliessbar	Seite 71
Schmidlin Schaftventil 1 1/4", inkl. Deckel alpinweiss, emailliert, nicht verschliessbar	Seite 71
Schmidlin Schaftventil 1 1/4", inkl. Deckel alpinweiss matt, emailliert, nicht verschliessbar	Seite 71
Schmidlin Schaftventil 1 1/4", inkl. Deckel übrige Farben, emailliert, nicht verschliessbar	Seite 71

Alle Optionen und Zubehör für Waschbecken ab Seite 65.

01



NEU

Schmidlin LOTUS FRAME Wandbecken

ohne Überlauf, inkl. Befestigungszubehör

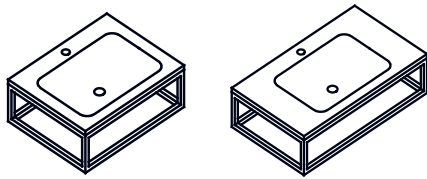

Schmidlin LOTUS FRAME, inkl. FRAME Rahmen

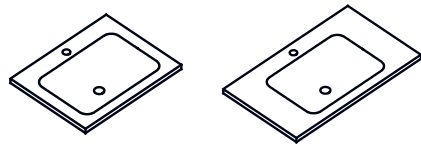

Schmidlin LOTUS FRAME

ohne Armaturenloch

	Breite	Tiefe	Höhe	SGVSB Nr.	ST Nr.	Artikel-Nr.	Preis CHF
Becken in Mitte	60	47	19	217789.242	3131714	2453-0001	827.00
Becken in Mitte	80	47	19	217790.242	3131717	2437-0001	984.00

mit Armaturenloch

Becken in Mitte	60	47	19	217789.241	3131714	2453-0002	827.00
Becken in Mitte	80	47	19	217790.241	3131717	2437-0002	984.00

Optionen

	Seite	Aufpreis
Schmidlin GreenSteel	65	ab 2.00
Farbklasse II [FA0_ _]	237	113.00
GLASUR PLUS [OV01]	65	86.00
Löcher für 3-Loch Armatur [WT_ALS01]	66	164.00
Lochbohrung für Schmidlin Seifenspende [SSP02]	65	84.00
Runde Lochbohrung nach Mass [WT_ALS02]	66	119.00

NEU

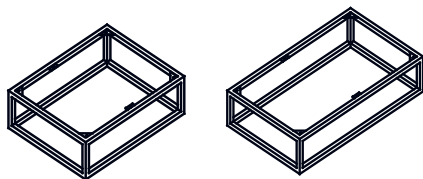

Schmidlin FRAME Rahmen
aus pulverbeschichteten Stahl, für Wandmontage

Zubehör

	SGVSB Nr.	ST Nr.	Artikel-Nr.	Preis CHF
Schmidlin LOTUS FRAME / MERO FRAME Rahmen, 60x47 cm, schwarz matt	147549		117452	578.00
Schmidlin LOTUS FRAME / MERO FRAME Rahmen, 80x47 cm, schwarz matt	147550		117453	589.00

Ab- und Überlaufgarnituren

Schaftventil 1¼, inkl. Deckel verchromt, nicht verschliessbar	Seite 71
Schmidlin Schaftventil 1 1/4", inkl. Deckel alpinweiss, emailliert, nicht verschliessbar	Seite 71
Schmidlin Schaftventil 1 1/4", inkl. Deckel alpinweiss matt, emailliert, nicht verschliessbar	Seite 71
Schmidlin Schaftventil 1 1/4", inkl. Deckel übrige Farben, emailliert, nicht verschliessbar	Seite 71

Alle Optionen und Zubehör für Waschbecken ab Seite 65.

Hinweis: Waschbecken und FRAME Rahmen sind separat zu bestellen.

01



Schmidlin MERO Unterbaubecken

mit Überlauf, inkl. Überlaufgarnitur verchromt



Breite	Tiefe	Becken- tiefe	SGVSB Nr.	ST Nr.	Artikel-Nr.	Preis CHF
48	32.8	11.5	233504.242		2071-0001	456.00

Optionen	Seite	+	Aufpreis
Ohne Überlaufloch [UL0]	67		58.00
Schmidlin GreenSteel	65		ab 2.00
Farbklasse II [FA0_ _]	237		113.00
Farbklasse III [FA0_ _]	237		113.00
Farbklasse IV [FA0_ _]	237		377.00
Farbklasse V [FA0_ _]	237		113.00
GLASUR PLUS [OV01]	65		86.00

NEU

Zubehör	SGVSB Nr.	ST Nr.	Artikel-Nr.	Preis CHF
Schmidlin Montageset für Unterbaumontage (Montagewinkel, Set à 4 Stück)	233511		108317	45.00

Ab- und Überlaufgarnituren	
Schmidlin Pushventil, inkl. Deckel, verchromt, verschliessbar	Seite 71

Alle Optionen und Zubehör für Waschbecken ab Seite 65.

01



Schmidlin MERO Einlegebecken

mit Überlauf, inkl. Befestigungzubehör, inkl. Überlaufgarnitur verchromt, unterbaufähig

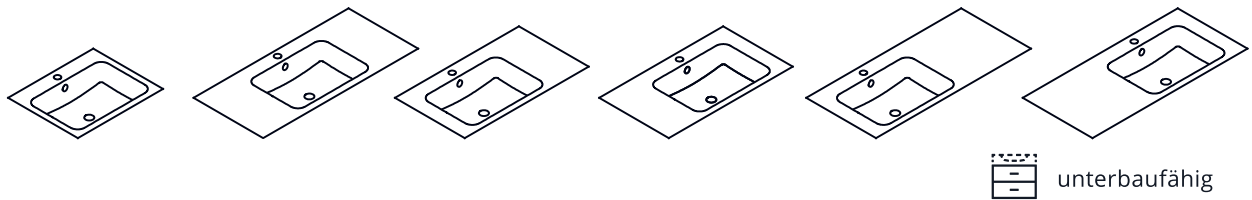

ohne Ablagefläche hinten, ohne Armaturenloch

	Breite	Tiefe	Rand- höhe	SGVSB Nr.	ST Nr.	Artikel-Nr.	Preis CHF
Becken in Mitte	55	40	1	217454.242		2011-0001	726.00
Becken in Mitte	60	40	1	217455.242		2054-0001	779.00
Becken in Mitte	65	40	1	217456.242		1811-0001	835.00
Becken in Mitte	70	40	1	217457.242		1928-0001	891.00
Becken in Mitte	80	40	1	217747.242		2410-0001	947.00
Becken links	80	40	1	217458.242		2049-0001	947.00
Becken rechts	80	40	1	217459.242		1967-0001	947.00
Becken in Mitte	90	40	1	217748.242		2373-0001	1016.00
Becken links	90	40	1	217460.242		1957-0001	1016.00
Becken rechts	90	40	1	217461.242		2005-0001	1016.00
Becken in Mitte	100	40	1	217749.242		2399-0001	1085.00
Becken links	100	40	1	217462.242		1894-0001	1085.00
Becken rechts	100	40	1	217463.242		2002-0001	1085.00

mit Ablagefläche hinten, ohne Armaturenloch

Becken in Mitte	55	45	1	217464.242		1865-0001	726.00
Becken in Mitte	60	45	1	217465.242		2022-0001	779.00
Becken in Mitte	65	45	1	217466.242		2012-0001	835.00
Becken in Mitte	70	45	1	217467.242		2019-0001	891.00
Becken in Mitte	80	45	1	217750.242		2408-0001	947.00
Becken links	80	45	1	217468.242		1992-0001	947.00
Becken rechts	80	45	1	217469.242		1972-0001	947.00
Becken in Mitte	90	45	1	217751.242		2351-0001	1016.00
Becken links	90	45	1	217470.242		1997-0001	1016.00
Becken rechts	90	45	1	217471.242		1986-0001	1016.00
Becken in Mitte	100	45	1	217752.242		2404-0001	1085.00
Becken links	100	45	1	217472.242		2042-0001	1085.00
Becken rechts	100	45	1	217473.242		2051-0001	1085.00

mit Ablagefläche hinten, mit Armaturenloch

Becken in Mitte	55	45	1	217464.241		1865-0002	726.00
Becken in Mitte	60	45	1	217465.241		2022-0002	779.00
Becken in Mitte	65	45	1	217466.241		2012-0002	835.00
Becken in Mitte	70	45	1	217467.241		2019-0002	891.00
Becken in Mitte	80	45	1	217750.241		2408-0002	947.00
Becken rechts	80	45	1	217468.241		1992-0002	947.00
Becken in Mitte	80	45	1	217469.241		1972-0002	947.00
Becken links	90	45	1	217751.241		2351-0002	1016.00
Becken links	90	45	1	217470.241		1997-0002	1016.00
Becken rechts	90	45	1	217471.241		1986-0002	1016.00
Becken in Mitte	100	45	1	217752.241		2404-0002	1085.00
Becken links	100	45	1	217472.241		2042-0002	1085.00
Becken rechts	100	45	1	217473.241		2051-0002	1085.00

01



Optionen	Seite	+	Aufpreis
Ohne Überlaufloch [UL0]	67		58.00
Schmidlin GreenSteel	65		ab 2.00
Farbklasse II [FA0_ _]	237		113.00
Farbklasse III [FA0_ _]	237		113.00
Farbklasse IV [FA0_ _]	237		377.00
Farbklasse V [FA0_ _]	237		113.00
GLASUR PLUS [OV01]	65		86.00
Löcher für 3-Loch Armatur [WT_ALS01]	66		164.00
Lochbohrung für Schmidlin Seifenspender [SSP02]	65		84.00
Runde Lochbohrung nach Mass [WT_ALS02]	66		119.00
Spezialanfertigung	67		auf Anfrage

NEU

Zubehör	SGVSB Nr.	ST Nr.	Artikel-Nr.	Preis CHF
Schmidlin Seifenspender	233471		100530	242.00
Verstärkungsflansch für Armaturenmontage	233547		100534	11.00

Ab- und Überlaufgarnituren	
Schmidlin Pushventil, inkl. Deckel, verchromt, verschliessbar	Seite 71

Alle Optionen und Zubehör für Waschbecken ab Seite 65.

01



Schmidlin MERO Aufsatzbecken

mit Überlauf, inkl. Befestigungzubehör, inkl. Überlaufgarnitur verchromt, unterbaufähig

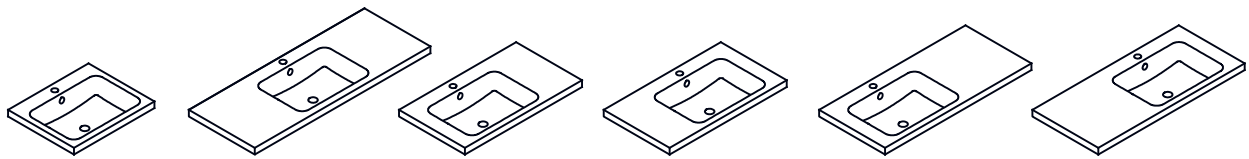

unterbaufähig

ohne Ablagefläche hinten, ohne Armaturenloch

	Breite	Tiefe	Rand- höhe	SGVSB Nr.	ST Nr.	Artikel-Nr.	Preis CHF
Becken in Mitte	55	40	8	217474.242		2031-0001	726.00
Becken in Mitte	60	40	8	217475.242		1822-0001	779.00
Becken in Mitte	65	40	8	217476.242		2006-0001	835.00
Becken in Mitte	70	40	8	217477.242		1991-0001	891.00
Becken in Mitte	80	40	8	217753.242		2383-0001	947.00
Becken links	80	40	8	217478.242		1903-0001	947.00
Becken rechts	80	40	8	217479.242		2057-0001	947.00
Becken in Mitte	90	40	8	217754.242		2374-0001	1016.00
Becken links	90	40	8	217480.242		1996-0001	1016.00
Becken rechts	90	40	8	217481.242		1989-0001	1016.00
Becken in Mitte	100	40	8	217755.242		2412-0001	1085.00
Becken links	100	40	8	217482.242		1789-0001	1085.00
Becken rechts	100	40	8	217483.242		2001-0001	1085.00
Becken in Mitte	120	40	8	217756.242		2356-0001	1151.00

mit Ablagefläche hinten, ohne Armaturenloch

Becken in Mitte	55	45	8	217484.242		1961-0001	726.00
Becken in Mitte	60	45	8	217485.242		1979-0001	779.00
Becken in Mitte	65	45	8	217486.242		1949-0001	835.00
Becken in Mitte	70	45	8	217487.242		2030-0001	891.00
Becken in Mitte	80	45	8	217757.242		2381-0001	947.00
Becken links	80	45	8	217488.242		1983-0001	947.00
Becken rechts	80	45	8	217489.242		2041-0001	947.00
Becken in Mitte	90	45	8	217758.242		2392-0001	1016.00
Becken links	90	45	8	217490.242		1951-0001	1016.00
Becken rechts	90	45	8	217491.242		2047-0001	1016.00
Becken in Mitte	100	45	8	217759.242		2369-0001	1085.00
Becken links	100	45	8	217492.242		1916-0001	1085.00
Becken rechts	100	45	8	217493.242		1975-0001	1085.00
Becken in Mitte	120	45	8	217760.242		2397-0001	1151.00

mit Ablagefläche hinten, mit Armaturenloch

Becken in Mitte	55	45	8	217484.241		1961-0002	726.00
Becken in Mitte	60	45	8	217485.241		1979-0002	779.00
Becken in Mitte	65	45	8	217486.241		1949-0002	835.00
Becken in Mitte	70	45	8	217487.241		2030-0002	891.00
Becken in Mitte	80	45	8	217757.241		2381-0002	947.00
Becken links	80	45	8	217488.241		1983-0002	947.00
Becken rechts	80	45	8	217489.241		2041-0002	947.00
Becken in Mitte	90	45	8	217758.241		2392-0002	1016.00
Becken links	90	45	8	217490.241		1951-0002	1016.00
Becken rechts	90	45	8	217491.241		2047-0002	1016.00
Becken in Mitte	100	45	8	217759.241		2369-0002	1085.00
Becken links	100	45	8	217492.241		1916-0002	1085.00
Becken rechts	100	45	8	217493.241		1975-0002	1085.00
Becken in Mitte	120	45	8	217760.241		2397-0002	1151.00

01



Optionen	Seite	+	Aufpreis
Ohne Überlaufloch [UL0]	67		58.00
Schmidlin GreenSteel	65		ab 2.00
Farbklasse II [FA0_ _]	237		113.00
Farbklasse III [FA0_ _]	237		113.00
Farbklasse IV [FA0_ _]	237		377.00
Farbklasse V [FA0_ _]	237		113.00
GLASUR PLUS [OV01]	65		86.00
Löcher für 3-Loch Armatur [WT_ALS01]	66		164.00
Lochbohrung für Schmidlin Seifenspender [SSP02]	65		84.00
Runde Lochbohrung nach Mass [WT_ALS02]	66		119.00
Spezialanfertigung	67		auf Anfrage

NEU

Zubehör	SGVSB Nr.	ST Nr.	Artikel-Nr.	Preis CHF
Schmidlin Seifenspender	233471		100530	242.00
Verstärkungsflansch für Armaturenmontage	233547		100534	11.00

Ab- und Überlaufgarnituren	
Schmidlin Pushventil, inkl. Deckel, verchromt, verschliessbar	Seite 71

Alle Optionen und Zubehör für Waschbecken ab Seite 65.

01



Schmidlin MERO Wandbecken

mit Überlauf, inkl. Befestigungzubehör, inkl. Überlaufgarnitur verchromt, unterbaufähig

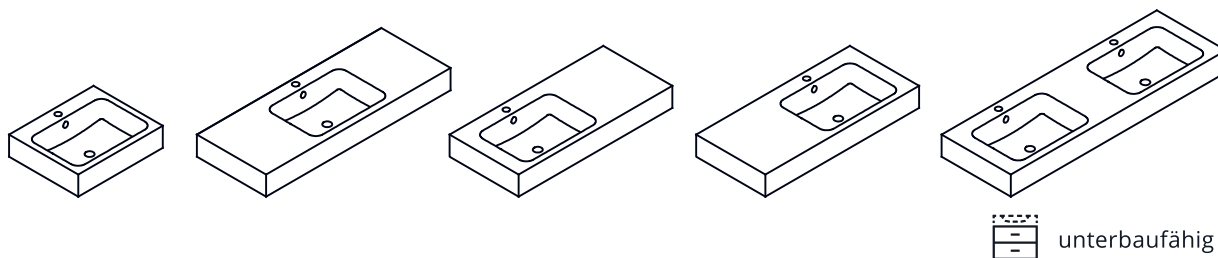

ohne Ablagefläche hinten, ohne Armaturenloch

	Breite	Tiefe	Randhöhe	SGVSB Nr.	ST Nr.	Artikel-Nr.	Preis CHF
Becken in Mitte	55	40	12.5	217494.242		2016-0001	768.00
Becken in Mitte	60	40	12.5	217495.242		2024-0001	850.00
Becken in Mitte	65	40	12.5	217496.242		2062-0001	905.00
Becken in Mitte	70	40	12.5	217497.242		1920-0001	960.00
Becken in Mitte	80	40	12.5	217761.242		2388-0001	1016.00
Becken links	80	40	12.5	217498.242		1858-0001	1016.00
Becken rechts	80	40	12.5	217499.242		1973-0001	1016.00
Becken in Mitte	90	40	12.5	217762.242		2403-0001	1085.00
Becken links	90	40	12.5	217504.242		1968-0001	1085.00
Becken rechts	90	40	12.5	217505.242		1977-0001	1085.00
Becken in Mitte	100	40	12.5	217763.242		2362-0001	1155.00
Becken links	100	40	12.5	217506.242		1946-0001	1155.00
Becken rechts	100	40	12.5	217507.242		1998-0001	1155.00
Becken in Mitte	120	40	12.5	217764.242		2357-0001	1213.00
Doppelbecken	120	40	12.5	217777.242		2339-0001	1865.00
Doppelbecken	125	40	12.5	217778.242		2333-0001	1888.00
Doppelbecken	130	40	12.5	217779.242		2364-0001	1914.00
Doppelbecken	140	40	12.5	217780.242		2439-0001	1964.00
Doppelbecken	150	40	12.5	217787.242		2481-0001	2013.00

NEU

mit Ablagefläche hinten, ohne Armaturenloch

Becken in Mitte	55	45	12.5	217508.242		2013-0001	768.00
Becken in Mitte	60	45	12.5	217509.242		1987-0001	850.00
Becken in Mitte	65	45	12.5	217510.242		2061-0001	905.00
Becken in Mitte	70	45	12.5	217530.242		1954-0001	960.00
Becken in Mitte	80	45	12.5	217765.242		2391-0001	1016.00
Becken links	80	45	12.5	217531.242		1955-0001	1016.00
Becken rechts	80	45	12.5	217532.242		2055-0001	1016.00
Becken in Mitte	90	45	12.5	217766.242		2358-0001	1085.00
Becken links	90	45	12.5	217533.242		2023-0001	1085.00
Becken rechts	90	45	12.5	217534.242		2018-0001	1085.00
Becken in Mitte	100	45	12.5	217767.242		2372-0001	1155.00
Becken links	100	45	12.5	217535.242		1952-0001	1155.00
Becken rechts	100	45	12.5	217536.242		2035-0001	1155.00
Becken in Mitte	120	45	12.5	217768.242		2402-0001	1213.00
Doppelbecken	120	45	12.5	217781.242		2340-0001	1865.00
Doppelbecken	125	45	12.5	217782.242		2337-0001	1888.00
Doppelbecken	130	45	12.5	217783.242		2454-0001	1914.00
Doppelbecken	140	45	12.5	217784.242		2447-0001	1964.00
Doppelbecken	150	40	12.5	217788.242		2484-0001	2013.00

NEU

mit Ablagefläche hinten, mit Armaturenloch

Becken in Mitte	55	45	12.5	217508.241		2013-0002	768.00
Becken in Mitte	60	45	12.5	217509.241		1987-0002	850.00

01



Becken in Mitte	65	45	12.5	217510.241	2061-0002	905.00
Becken in Mitte	70	45	12.5	217530.241	1954-0002	960.00
Becken in Mitte	80	45	12.5	217765.241	2391-0002	1016.00
Becken links	80	45	12.5	217531.241	1955-0002	1016.00
Becken rechts	80	45	12.5	217532.241	2055-0002	1016.00
Becken in Mitte	90	45	12.5	217766.241	2358-0002	1085.00
Becken links	90	45	12.5	217533.241	2023-0002	1085.00
Becken rechts	90	45	12.5	217534.241	2018-0002	1085.00
Becken in Mitte	100	45	12.5	217767.241	2372-0002	1155.00
Becken links	100	45	12.5	217535.241	1952-0002	1155.00
Becken rechts	100	45	12.5	217536.241	2035-0002	1155.00
Becken in Mitte	120	45	12.5	217768.241	2402-0002	1213.00
Doppelbecken	120	45	12.5	217781.247	2340-0002	1865.00
Doppelbecken	125	45	12.5	217782.247	2337-0002	1888.00
Doppelbecken	130	45	12.5	217783.247	2454-0002	1914.00
Doppelbecken	140	45	12.5	217784.247	2447-0002	1964.00
Doppelbecken	150	45	12.5	217788.247	2484-0002	2013.00

NEU

Optionen	Seite	+	Aufpreis
Ohne Überlaufloch [UL0]	67		58.00
Schmidlin GreenSteel	65		ab 2.00
Farbkategorie II [FA0_ _]	237		113.00
Farbkategorie III [FA0_ _]	237		113.00
Farbkategorie IV [FA0_ _]	237		377.00
Farbkategorie V [FA0_ _]	237		113.00
GLASUR PLUS [OV01]	65		86.00
Löcher für 3-Loch Armatur [WT_ALS01]	66		164.00
Lochbohrung für Schmidlin Seifenspender [SSP02]	65		84.00
Runde Lochbohrung nach Mass [WT_ALS02]	66		119.00
Schmidlin Kosmetiktuchspender (ab Breite 70cm) [KTS_ _]	67		299.00
Spezialanfertigung	67		auf Anfrage
Lochbohrung für Steckdose [STP_ _]	66		188.00

NEU

Zubehör	SGVSB Nr.	ST Nr.	Artikel-Nr.	Preis CHF
Schmidlin Seifenspender	233471		100530	242.00
Verstärkungsflansch für Armaturenmontage	233547		100534	11.00

Ab- und Überlaufgarnituren

Schmidlin Pushventil, inkl. Deckel, verchromt, verschliessbar	Seite 71
---	----------

Alle Optionen und Zubehör für Waschbecken ab Seite 65.



Schmidlin MERO VARIO Einlegebecken

mit Überlauf, inkl. Befestigungzubehör, inkl. Überlaufgarnitur verchromt, unterbaufähig

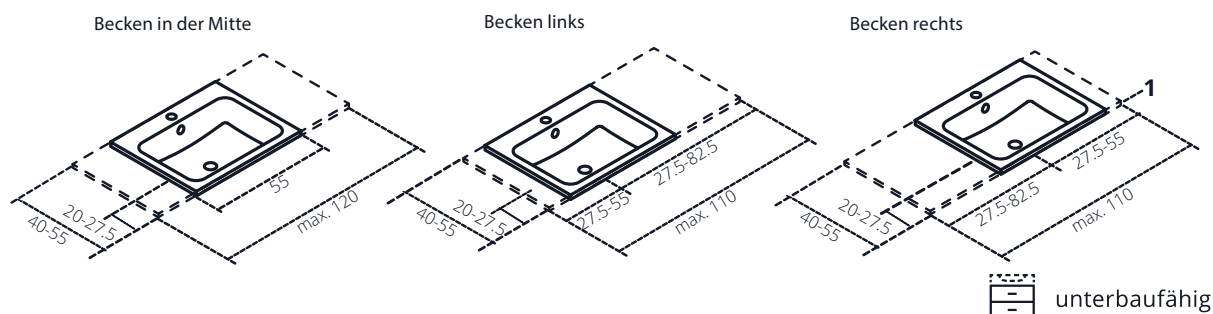

Liefergarantie: Lieferung innerhalb von 10 Arbeitstagen (inkl. definierte Optionen*)

ohne Armaturenloch

	Breite	Tiefe	Randhöhe	SGVSB Nr.	ST Nr.	Artikel-Nr.	Preis CHF
Becken in Mitte	55-120	40-55	1	217528.242		2036-9999	1384.00
Becken links	55-110	40-55	1	217529.242		2078-9999	1384.00
Becken rechts	55-110	40-55	1	217546.242		2085-9999	1384.00

mit Armaturenloch

Becken in Mitte	55-120	45-55	1	217528.241		2036-9999	1384.00
Becken links	55-110	45-55	1	217529.241		2078-9999	1384.00
Becken rechts	55-110	45-55	1	217546.241		2085-9999	1384.00

Optionen

	Seite	+	Aufpreis
Lieferoption SUBITO - Lieferung in 4 Arbeitstagen (inkl. definierte Optionen*) Lieferort wahlweise Lager Grosshandel oder direkt auf Baustelle.	65		326.00
Ohne Überlaufloch [UL0]	67		58.00
*Schmidlin GreenSteel	65		ab 2.00
*Farbklasse II [FA0_ _]	237		113.00
*Farbklasse III [FA0_ _]	237		113.00
*Farbklasse IV [FA0_ _]	237		377.00
*Farbklasse V [FA0_ _]	237		113.00
*GLASUR PLUS [OV01]	65		86.00
Löcher für 3-Loch Armatur [WT_ALS01]	66		164.00
*Lochbohrung für Schmidlin Seifenspender [SSP02]	65		84.00
Runde Lochbohrung nach Mass [WT_ALS02]	66		119.00

Zubehör

	SGVSB Nr.	ST Nr.	Artikel-Nr.	Preis CHF
Schmidlin Seifenspender	233471		100530	242.00
Verstärkungsflansch für Armaturenmontage	233547		100534	11.00

Ab- und Überlaufgarnituren

Schmidlin Pushventil, inkl. Deckel, verchromt, verschliessbar	Seite 71
---	----------

Alle Optionen und Zubehör für Waschbecken ab Seite 65.

01



NEU

Schmidlin MERO VARIO Aufsatzbecken

mit Überlauf, inkl. Befestigungzubehör, inkl. Überlaufgarnitur verchromt, unterbaufähig

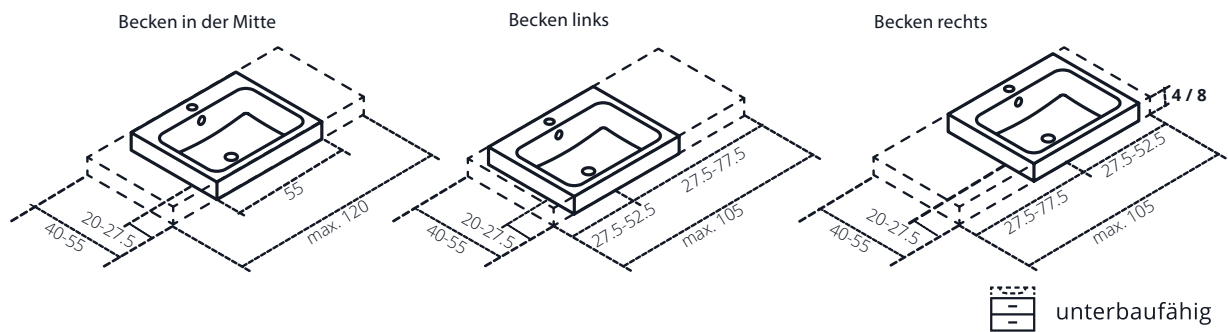

Liefergarantie: Lieferung innerhalb von 10 Arbeitstagen (inkl. definierte Optionen*)

ohne Armaturenloch

	Breite	Tiefe	Randhöhe	SGVSB Nr.	ST Nr.	Artikel-Nr.	Preis CHF
Becken in Mitte	55-120	40-55	4 / 8	217540.242		2079-9999	1384.00
Becken links	55-105	40-55	4 / 8	217541.242		2082-9999	1384.00
Becken rechts	55-105	40-55	4 / 8	217542.242		2076-9999	1384.00

mit Armaturenloch

Becken in Mitte	55-120	45-55	4 / 8	217540.241		2079-9999	1384.00
Becken links	55-105	45-55	4 / 8	217541.241		2082-9999	1384.00
Becken rechts	55-105	45-55	4 / 8	217542.241		2076-9999	1384.00

Optionen

Optionen	Seite	Aufpreis
Lieferoption SUBITO - Lieferung in 4 Arbeitstagen (inkl. definierte Optionen*) Lieferort wahlweise Lager Grosshandel oder direkt auf Baustelle.	65	326.00
Ohne Überlaufloch [ULO]	67	58.00
*Schmidlin GreenSteel	65	ab 2.00
*Farbklasse II [FA0_ _]	237	113.00
*Farbklasse III [FA0_ _]	237	113.00
*Farbklasse IV [FA0_ _]	237	377.00
*Farbklasse V [FA0_ _]	237	113.00
*GLASUR PLUS [OV01]	65	86.00
Löcher für 3-Loch Armatur [WT_ALS01]	66	164.00
*Lochbohrung für Schmidlin Seifenspender [SSP02]	65	84.00
Runde Lochbohrung nach Mass [WT_ALS02]	66	119.00

Zubehör

	SGVSB Nr.	ST Nr.	Artikel-Nr.	Preis CHF
Schmidlin Seifenspender	233471		100530	242.00
Verstärkungsflansch für Armaturenmontage	233547		100534	11.00

Ab- und Überlaufgarnituren

Schmidlin Pushventil, inkl. Deckel, verchromt, verschliessbar	Seite 71
---	----------

Alle Optionen und Zubehör für Waschbecken ab Seite 65.



Schmidlin MERO VARIO Wandbecken

mit Überlauf, inkl. Befestigungzubehör, inkl. Überlaufgarnitur verchromt, unterbaufähig

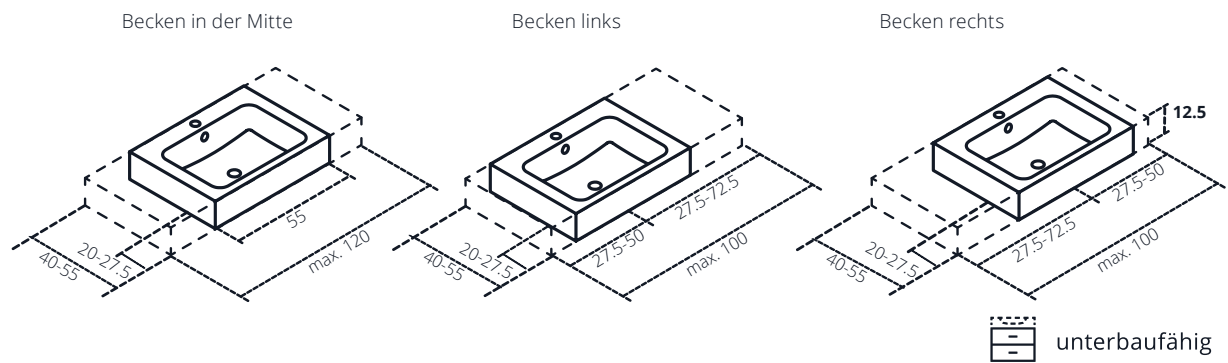

Liefergarantie: Lieferung innerhalb von 10 Arbeitstagen (inkl. definierte Optionen*)

ohne Armaturenloch

	Breite	Tiefe	Rand- höhe	SGVSB Nr.	ST Nr.	Artikel-Nr.	Preis CHF
Becken in Mitte	55-120	40-55	12.5	217543.242		2073-9999	1418.00
Becken links	55-100	40-55	12.5	217544.242		2065-9999	1418.00
Becken rechts	55-100	40-55	12.5	217545.242		2084-9999	1418.00

mit Armaturenloch

Becken in Mitte	55-120	45-55	12.5	217543.241		2073-9999	1418.00
Becken links	55-100	45-55	12.5	217544.241		2065-9999	1418.00
Becken rechts	55-100	45-55	12.5	217545.241		2084-9999	1418.00

Optionen

	Seite	+ Aufpreis
Lieferoption SUBITO - Lieferung in 4 Arbeitstagen (inkl. definierte Optionen*) Lieferort wahlweise Lager Grosshandel oder direkt auf Baustelle.	65	326.00
Ohne Überlaufloch [UL0]	67	58.00
*Schmidlin GreenSteel	65	ab 2.00
*Farbklasse II [FA0_ _]	237	113.00
*Farbklasse III [FA0_ _]	237	113.00
*Farbklasse IV [FA0_ _]	237	377.00
*Farbklasse V [FA0_ _]	237	113.00
*GLASUR PLUS [OV01]	65	86.00
Löcher für 3-Loch Armatur [WT_ALS01]	66	164.00
*Lochbohrung für Schmidlin Seifenspender [SSP02]	65	84.00
Runde Lochbohrung nach Mass [WT_ALS02]	66	119.00
Schmidlin Kosmetiktuchspender (ab Breite 70 cm) [KTS_ _]	67	299.00
Lochbohrung für Steckdose [STP_ _]	66	188.00

Zubehör

	SGVSB Nr.	ST Nr.	Artikel-Nr.	Preis CHF
Schmidlin Seifenspender	233471		100530	242.00
Verstärkungsflansch für Armaturenmontage	233547		100534	11.00

Ab- und Überlaufgarnituren

Schmidlin Pushventil, inkl. Deckel, verchromt, verschliessbar	Seite 71
---	----------

Alle Optionen und Zubehör für Waschbecken ab Seite 65.

01



NEU

Schmidlin MERO FRAME Wandbecken

mit Überlauf, inkl. Befestigungzubehör

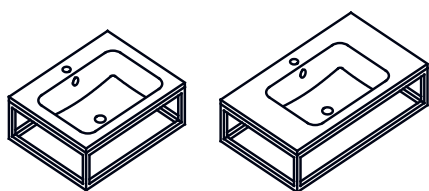

Schmidlin MERO FRAME, inkl. FRAME Rahmen

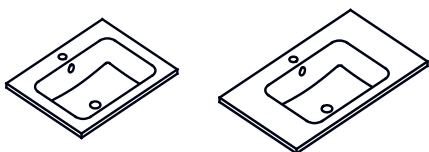

Schmidlin MERO FRAME, inkl. FRAME Rahmen

ohne Armaturenloch

	Breite	Tiefe	Höhe	SGVSB Nr.	ST Nr.	Artikel-Nr.	Preis CHF
Becken in Mitte	60	47	19	217791.242	3131708	2433-0001	862.00
Becken in Mitte	80	47	19	217792.242	3131710	2449-0001	1029.00

mit Armaturenloch

Becken in Mitte	60	47	19	217791.241	3131708	2433-0002	862.00
Becken in Mitte	80	47	19	217792.241	3131710	2449-0002	1029.00

Optionen

	Seite	+ Aufpreis
Ohne Überlaufloch [UL0]	67	58.00
Schmidlin GreenSteel	65	ab 2.00
Farbklasse II [FA0_ _]	237	113.00
GLASUR PLUS [OV01]	65	86.00
Löcher für 3-Loch Armatur [WT_ALS01]	66	164.00
Lochbohrung für Schmidlin Seifenspender [SSP02]	65	84.00
Runde Lochbohrung nach Mass [WT_ALS02]	66	119.00

NEU

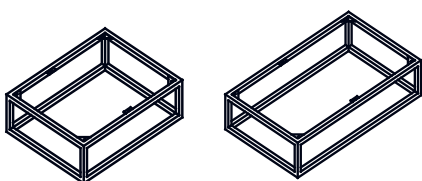

Schmidlin FRAME Rahmen
aus pulverbeschichteten Stahl, für Wandmontage

Zubehör

	SGVSB Nr.	ST Nr.	Artikel-Nr.	Preis CHF
Schmidlin LOTUS FRAME / MERO FRAME Rahmen, 60x47 cm, schwarz matt	147549		117452	578.00
Schmidlin LOTUS FRAME / MERO FRAME Rahmen, 80x47 cm, schwarz matt	147550		117453	589.00
Rosette, Messing, schwarz matt	233549		111631	21.00

Ab- und Überlaufgarnituren

Schmidlin Pushventil, inkl. Deckel, verchromt, verschliessbar	Seite 71
---	----------

Alle Optionen und Zubehör für Waschbecken ab Seite 65.

Hinweis: Waschbecken und FRAME Rahmen sind separat zu bestellen.



Schmidlin MERO MINI Unterbaubecken

ohne Überlauf, inkl. Befestigungszubehör

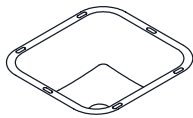

Breite	Tiefe	Becken-tiefe	SGVSB Nr.	ST Nr.	Artikel-Nr.	Preis CHF
28	26	10.5	217643.242		2195-0001	365.00

Schmidlin MERO MINI Einlegebecken

ohne Überlauf, inkl. Befestigungszubehör, unterbaufähig

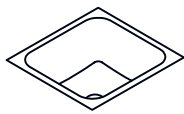

unterbaufähig

ohne Ablagefläche hinten, ohne Armaturenloch

Breite	Tiefe	Rand-höhe	SGVSB Nr.	ST Nr.	Artikel-Nr.	Preis CHF
34	32	1	217644.242		2217-0001	632.00

Optionen

	Seite	+	Aufpreis
Ohne Überlaufloch (nur für Unterbaubecken) [UL45/81]	67		58.00
Schmidlin GreenSteel	65		ab 2.00
Farbklasse II [FA0_ _]	237		113.00
Farbklasse III [FA0_ _]	237		113.00
Farbklasse IV [FA0_ _]	237		377.00
Farbklasse V [FA0_ _]	237		113.00
GLASUR PLUS [OV01]	65		86.00

NEU

Zubehör

	SGVSB Nr.	ST Nr.	Artikel-Nr.	Preis CHF
Schmidlin Montageset für Unterbaumontage (Montagewinkel, Set à 4 Stück)	233511		108317	45.00

Ab- und Überlaufgarnituren

Schaftventil 1 1/4", inkl. Deckel verchromt, nicht verschliessbar	Seite 71
Schmidlin Schaftventil 1 1/4", inkl. Deckel alpinweiss, emailliert, nicht verschliessbar	Seite 71
Schmidlin Schaftventil 1 1/4", inkl. Deckel alpinweiss matt, emailliert, nicht verschliessbar	Seite 71
Schmidlin Schaftventil 1 1/4", inkl. Deckel übrige Farben, emailliert, nicht verschliessbar	Seite 71

Alle Optionen und Zubehör für Waschbecken ab Seite 65.

01



Schmidlin MERO MINI Aufsatzbecken

ohne Überlauf, inkl. Befestigungzubehör, unterbaufähig

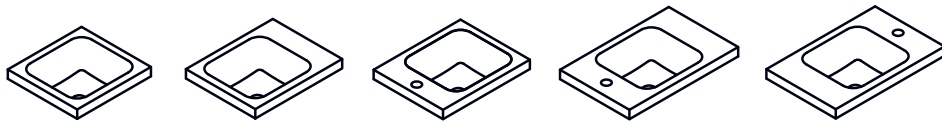

unterbaufähig

ohne Ablagefläche hinten

	Breite	Tiefe	Rand- höhe	SGVSB Nr.	ST Nr.	Artikel-Nr.	Preis CHF
Becken in Mitte	34	32	4	217645.242		2164-0001	663.00
Becken links	40	32	4			2498-0001	667.00
Becken rechts	40	32	4			2514-0001	667.00
Becken in Mitte	45	32	4			2504-0001	682.00
Becken in Mitte	45	35	4			2508-0001	682.00
Becken in Mitte	50	32	4			2516-0001	699.00
Becken in Mitte	50	35	4			2499-0001	699.00

NEU

NEU

NEU

NEU

NEU

NEU

mit Armaturenloch seitlich

Becken links, Armaturenloch rechts	40	32	4			2498-0003	667.00
Becken rechts, Armaturenloch links	40	32	4			2514-0004	667.00
Armaturenloch rechts	45	32	4			2504-0003	682.00
Armaturenloch links	45	32	4			2504-0004	682.00
Armaturenloch rechts	50	32	4			2516-0003	699.00
Armaturenloch links	50	32	4			2516-0004	699.00

NEU

NEU

NEU

NEU

NEU

NEU

Optionen

	Seite	Aufpreis
Schmidlin GreenSteel	65	ab 2.00
Farbklasse II [FA0_ _]	237	113.00
Farbklasse III [FA0_ _]	237	113.00
Farbklasse IV [FA0_ _]	237	377.00
Farbklasse V [FA0_ _]	237	113.00
GLASUR PLUS [OV01]	65	86.00

NEU

Zubehör

	SGVSB Nr.	ST Nr.	Artikel-Nr.	Preis CHF
Verstärkungsflansch für Armaturenmontage	233547		100534	11.00

Ab- und Überlaufgarnituren

Schaftventil 1¼, inkl. Deckel verchromt, nicht verschliessbar	Seite 71
Schmidlin Schaftventil 1 1/4", inkl. Deckel alpinweiss, emailliert, nicht verschliessbar	Seite 71
Schmidlin Schaftventil 1 1/4", inkl. Deckel alpinweiss matt, emailliert, nicht verschliessbar	Seite 71
Schmidlin Schaftventil 1 1/4", inkl. Deckel übrige Farben, emailliert, nicht verschliessbar	Seite 71

Alle Optionen und Zubehör für Waschbecken ab Seite 65.

01



Schmidlin MERO MINI Wandbecken

ohne Überlauf, inkl. Befestigungzubehör, unterbaufähig



unterbaufähig

ohne Armaturenloch

	Breite	Tiefe	Randhöhe	SGVSB Nr.	ST Nr.	Artikel-Nr.	Preis CHF
Becken in Mitte	35	30	12.5	217646.242		2170-0001	726.00
Becken links	40	30	12.5	217647.242		2225-0001	730.00
Becken rechts	40	30	12.5	217648.242		2203-0001	730.00
Becken in Mitte	45	30	12.5	217649.242		2218-0001	745.00
Becken in Mitte	45	35	12.5	217650.242		2173-0001	745.00
Becken in Mitte	50	30	12.5	217651.242		2162-0001	762.00
Becken in Mitte	50	35	12.5	217652.242		2235-0001	762.00

mit Armaturenloch seitlich

Becken links, Armaturenloch rechts	40	30	12.5	217647.237		2225-0003	730.00
Becken rechts, Armaturenloch links	40	30	12.5	217648.236		2203-0004	730.00
Armaturenloch rechts	45	30	12.5	217649.237		2218-0003	745.00
Armaturenloch links	45	30	12.5	217649.236		2218-0004	745.00
Armaturenloch rechts	50	30	12.5	217651.237		2162-0003	762.00
Armaturenloch links	50	30	12.5	217651.236		2162-0004	762.00

mit Armaturenloch hinten

Becken in Mitte	45	35	12.5	217650.241		2173-0002	745.00
Becken in Mitte	50	35	12.5	217652.241		2235-0002	762.00

Optionen

	Seite	+	Aufpreis
Überlaufloch seitlich (nicht möglich für: 2218-0003, 2218-0004) [UL45/81]	67		58.00
Schmidlin GreenSteel	65		ab 2.00
Farbklasse II [FA0_ _]	237		113.00
Farbklasse III [FA0_ _]	237		113.00
Farbklasse IV [FA0_ _]	237		377.00
Farbklasse V [FA0_ _]	237		113.00
GLASUR PLUS [OV01]	65		86.00
Lochbohrung für Schmidlin Seifenspender [SSP02]	65		84.00
Runde Lochbohrung nach Mass [WT_ALS02]	66		119.00
Lochbohrung für Steckdose [STP_ _]	66		188.00

Zubehör

	SGVSB Nr.	ST Nr.	Artikel-Nr.	Preis CHF
Handtuchhalter zu Schmidlin ORBIS MINI / MERO MINI Wandbecken 35x30x12.5 cm	563015		109985	232.00
Handtuchhalter zu Schmidlin ORBIS MINI / MERO MINI Wandbecken 40x30x12.5 cm	563016		109986	232.00
Schmidlin Seifenspender	233471		100530	242.00
Verstärkungsflansch für Armaturenmontage	233547		100534	11.00

Ab- und Überlaufgarnituren

Schaftventil 1 1/4", inkl. Deckel verchromt, nicht verschliessbar				Seite 71
Schmidlin Schaftventil 1 1/4", inkl. Deckel alpinweiss, emailliert, nicht verschliessbar				Seite 71
Schmidlin Schaftventil 1 1/4", inkl. Deckel alpinweiss matt, emailliert, nicht verschliessbar				Seite 71
Schmidlin Schaftventil 1 1/4", inkl. Deckel übrige Farben, emailliert, nicht verschliessbar				Seite 71



Schmidlin MERO MINI VARIO Einlegebecken

ohne Überlauf, inkl. Befestigungszubehör, unterbaufähig

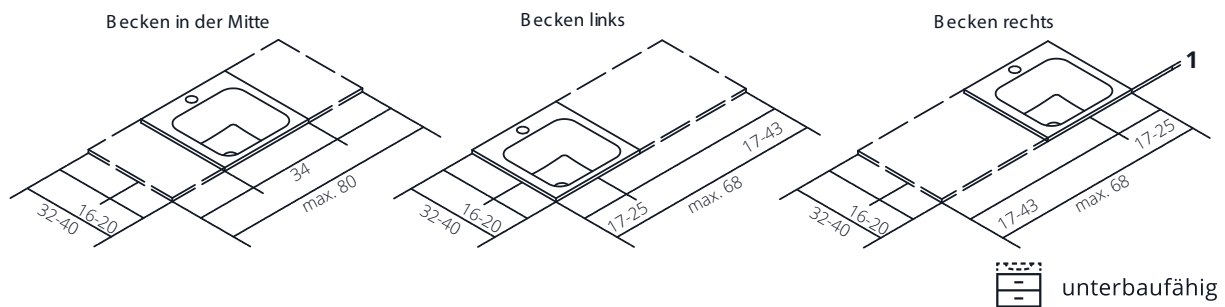

Liefergarantie: Lieferung innerhalb von 10 Arbeitstagen (inkl. definierte Optionen*)

ohne Armaturenloch

	Breite	Tiefe	Rand- höhe	SGVSB Nr.	ST Nr.	Artikel-Nr.	Preis CHF
Becken in Mitte	34-80	32-40	1	217653.242		2176-9999	985.00
Becken links	34-68	32-40	1	217654.242		2183-9999	985.00
Becken rechts	34-68	32-40	1	217655.242		2239-9999	985.00

mit Armaturenloch (bis Tiefe 35 cm: Armaturenloch links oder rechts, ab Tiefe 36 cm: Armaturenloch hinten)

Becken in Mitte	34-80	32-40	1	217653.241		2176-9999	985.00
Becken links	34-68	32-40	1	217654.241		2183-9999	985.00
Becken rechts	34-68	32-40	1	217655.241		2239-9999	985.00

Optionen

	Seite	+	Aufpreis
Lieferoption SUBITO - Lieferung in 4 Arbeitstagen (inkl. definierte Optionen*)	65		326.00
Lieferort wahlweise Lager Grosshandel oder direkt auf Baustelle.			
Überlaufloch seitlich [UL45/81]	67		58.00
*Schmidlin GreenSteel	65		ab 2.00
*Farbklasse II [FA0_ _]	237		113.00
*Farbklasse III [FA0_ _]	237		113.00
*Farbklasse IV [FA0_ _]	237		377.00
*Farbklasse V [FA0_ _]	237		113.00
*GLASUR PLUS [OV01]	65		86.00
Löcher für 3-Loch Armatur [WT_ALS01]	66		164.00
*Lochbohrung für Schmidlin Seifenspender [SSP02]	65		84.00
Runde Lochbohrung nach Mass [WT_ALS02]	66		119.00

Zubehör

	SGVSB Nr.	ST Nr.	Artikel-Nr.	Preis CHF
Schmidlin Seifenspender	233471		100530	242.00
Verstärkungsflansch für Armaturenmontage	233547		100534	11.00

Ab- und Überlaufgarnituren

Schaftventil 1 1/4", inkl. Deckel verchromt, nicht verschliessbar	Seite 71
Schmidlin Schaftventil 1 1/4", inkl. Deckel alpinweiss, emailliert, nicht verschliessbar	Seite 71
Schmidlin Schaftventil 1 1/4", inkl. Deckel alpinweiss matt, emailliert, nicht verschliessbar	Seite 71
Schmidlin Schaftventil 1 1/4", inkl. Deckel übrige Farben, emailliert, nicht verschliessbar	Seite 71

Alle Optionen und Zubehör für Waschbecken ab Seite 65.

01



NEU

Schmidlin MERO MINI VARIO Aufsatzbecken

ohne Überlauf, inkl. Befestigungzubehör, unterbaufähig

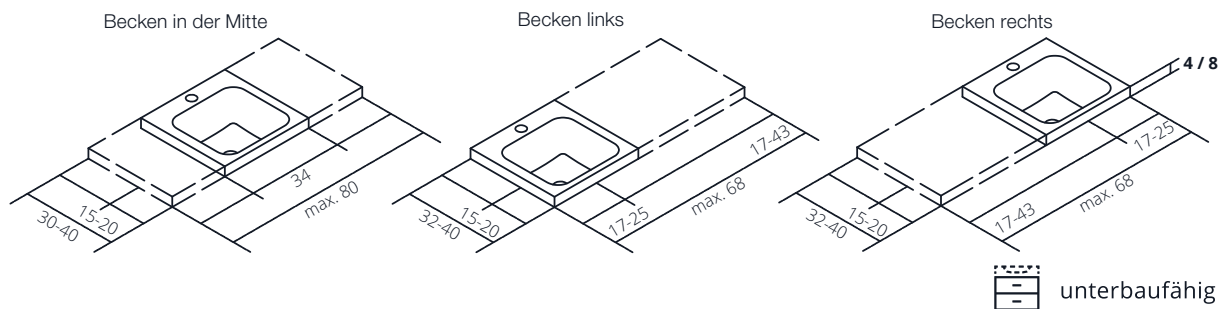

Liefergarantie: Lieferung innerhalb von 10 Arbeitstagen (inkl. definierte Optionen*)

ohne Armaturenloch

	Breite	Tiefe	Randhöhe	SGVSB Nr.	ST Nr.	Artikel-Nr.	Preis CHF
Becken in Mitte	34-80	32-40	4 / 8	217659.242		2242-9999	1017.00
Becken links	34-68	32-40	4 / 8	217660.242		2231-9999	1017.00
Becken rechts	34-68	32-40	4 / 8	217661.242		2243-9999	1017.00

mit Armaturenloch (bis Tiefe 35 cm: Armaturenloch links oder rechts, ab Tiefe 36 cm: Armaturenloch hinten)

Becken in Mitte	34-80	32-40	4 / 8	217659.241		2242-9999	1017.00
Becken links	34-68	32-40	4 / 8	217660.241		2231-9999	1017.00
Becken rechts	34-68	32-40	4 / 8	217661.241		2243-9999	1017.00

Optionen

	Seite	+	Aufpreis
Lieferoption SUBITO - Lieferung in 4 Arbeitstagen (inkl. definierte Optionen*) Lieferort wahlweise Lager Grosshandel oder direkt auf Baustelle.	65		326.00
Überlaufloch seitlich [UL45/81]	67		58.00
*Schmidlin GreenSteel	65		ab 2.00
*Farbklasse II [FA0_ _]	237		113.00
*Farbklasse III [FA0_ _]	237		113.00
*Farbklasse IV [FA0_ _]	237		377.00
*Farbklasse V [FA0_ _]	237		113.00
*GLASUR PLUS [OV01]	65		86.00
Löcher für 3-Loch Armatur [WT_ALS01]	66		164.00
*Lochbohrung für Schmidlin Seifenspender [SSP02]	65		84.00
Runde Lochbohrung nach Mass [WT_ALS02]	66		119.00

Zubehör

	SGVSB Nr.	ST Nr.	Artikel-Nr.	Preis CHF
Schmidlin Seifenspender	233471		100530	242.00
Verstärkungsflansch für Armaturenmontage	233547		100534	11.00

Ab- und Überlaufgarnituren

Schaftventil 1 1/4", inkl. Deckel verchromt, nicht verschliessbar	Seite 71
Schmidlin Schaftventil 1 1/4", inkl. Deckel alpinweiss, emailliert, nicht verschliessbar	Seite 71
Schmidlin Schaftventil 1 1/4", inkl. Deckel alpinweiss matt, emailliert, nicht verschliessbar	Seite 71
Schmidlin Schaftventil 1 1/4", inkl. Deckel übrige Farben, emailliert, nicht verschliessbar	Seite 71

Alle Optionen und Zubehör für Waschbecken ab Seite 65.

01



NEU

Schmidlin MERO MINI VARIO Wandbecken

ohne Überlauf, inkl. Befestigungzubehör, unterbaufähig

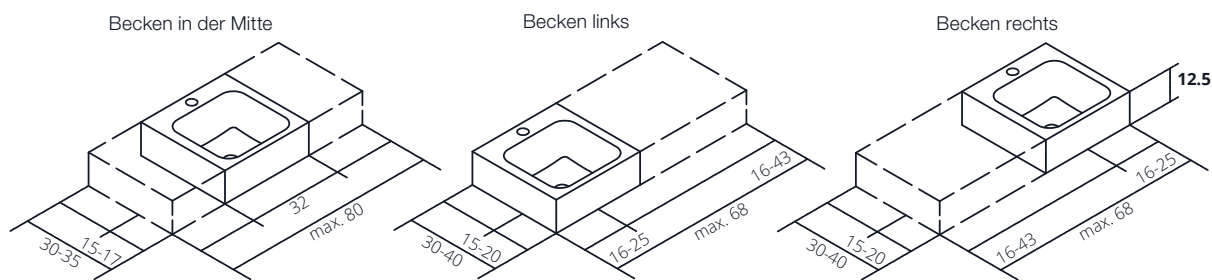

unterbaufähig

Liefergarantie: Lieferung innerhalb von 10 Arbeitstagen (inkl. definierte Optionen*)

ohne Armaturenloch

	Breite	Tiefe	Randhöhe	SGVSB Nr.	ST Nr.	Artikel-Nr.	Preis CHF
Becken in Mitte	32-80	30-35	12.5	217665.242		2230-9999	1124.00
Becken links	32-68	30-40	12.5	217666.242		2234-9999	1124.00
Becken rechts	32-68	30-40	12.5	217667.242		2238-9999	1124.00

mit Armaturenloch (bis Tiefe 35 cm: Armaturenloch links oder rechts, ab Tiefe 35 cm: Armaturenloch hinten)

Becken in Mitte	32-80	30-35	12.5	217665.241		2230-9999	1124.00
Becken links	32-68	30-40	12.5	217666.241		2234-9999	1124.00
Becken rechts	32-68	30-40	12.5	217667.241		2238-9999	1124.00

Optionen

Optionen	Seite	Aufpreis
Lieferoption SUBITO - Lieferung in 4 Arbeitstagen (inkl. definierte Optionen*)	65	326.00
Lieferort wahlweise Lager Grosshandel oder direkt auf Baustelle.		
Überlaufloch seitlich [UL45/81]	67	58.00
*Schmidlin GreenSteel	65	ab 2.00
*Farbklasse II [FA0_ _]	237	113.00
*Farbklasse III [FA0_ _]	237	113.00
*Farbklasse IV [FA0_ _]	237	377.00
*Farbklasse V [FA0_ _]	237	113.00
*GLASUR PLUS [OV01]	65	86.00
Löcher für 3-Loch Armatur [WT_ALSO1]	66	164.00
*Lochbohrung für Schmidlin Seifenspender [SSP02]	65	84.00
Runde Lochbohrung nach Mass [WT_ALSO2]	66	119.00
Schmidlin Kosmetiktuchspender [KTS_ _]	67	299.00
Lochbohrung für Steckdose [STP_ _]	66	188.00

NEU

Zubehör

	SGVSB Nr.	ST Nr.	Artikel-Nr.	Preis CHF
Handtuchhalter zu Schmidlin ORBIS MINI / MERO MINI Wandbecken 35x30x12.5 cm	563015		109985	232.00
Handtuchhalter zu Schmidlin ORBIS MINI / MERO MINI Wandbecken 40x30x12.5 cm	563016		109986	232.00
Schmidlin Seifenspender	233471		100530	242.00
Verstärkungsflansch für Armaturenmontage	233547		100534	11.00

Ab- und Überlaufgarnituren

Schaftventil 1¼, inkl. Deckel verchromt, nicht verschliessbar	Seite 71
Schmidlin Schaftventil 1 1/4", inkl. Deckel alpinweiss, emailliert, nicht verschliessbar	Seite 71
Schmidlin Schaftventil 1 1/4", inkl. Deckel alpinweiss matt, emailliert, nicht verschliessbar	Seite 71
Schmidlin Schaftventil 1 1/4", inkl. Deckel übrige Farben, emailliert, nicht verschliessbar	Seite 71

Schmidlin MERO MINI FRAME Wandbecken

ohne Überlauf

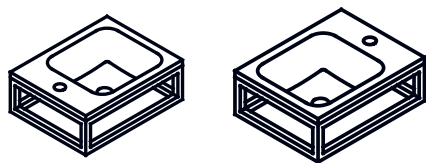

Schmidlin MERO MINI FRAME, inkl. FRAME Rahmen

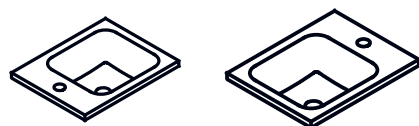

Schmidlin MERO MINI FRAME

	Breite	Tiefe	Höhe	SGVSB Nr.	ST Nr.	Artikel-Nr.	Preis CHF
Becken links	41	32	14.5	217793	3131706	2420-0001	812.00
Becken rechts	41	32	14.5	217794	3131707	2426-0001	812.00

Optionen	Seite	+	Aufpreis
Schmidlin GreenSteel	65		ab 2.00
Farbklasse II [FA0_ _]	237		113.00
GLASUR PLUS [OV01]	65		86.00
Löcher für 3-Loch Armatur [WT_ALS01]	66		164.00
Lochbohrung für Schmidlin Seifenspender [SSP02]	65		84.00
Runde Lochbohrung nach Mass [WT_ALS02]	66		119.00

NEU

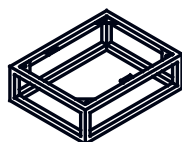

Schmidlin FRAME Rahmen
aus pulverbeschichteten Stahl, für Wandmontage

Zubehör	SGVSB Nr.	ST Nr.	Artikel-Nr.	Preis CHF
Schmidlin MERO MINI FRAME / ORBIS MINI FRAME Rahmen, 41x32 cm, schwarz matt	147611		117454	495.00

Ab- und Überlaufgarnituren

Schaftventil 1¼, inkl. Deckel verchromt, nicht verschliessbar	Seite 71
Schmidlin Schaftventil 1 1/4", inkl. Deckel alpinweiss, emailliert, nicht verschliessbar	Seite 71
Schmidlin Schaftventil 1 1/4", inkl. Deckel alpinweiss matt, emailliert, nicht verschliessbar	Seite 71
Schmidlin Schaftventil 1 1/4", inkl. Deckel übrige Farben, emailliert, nicht verschliessbar	Seite 71

Alle Optionen und Zubehör für Waschbecken ab Seite 65.

I Hinweis: Waschbecken und FRAME Rahmen sind separat zu bestellen.

01



Schmidlin ORBIS Unterbaubecken

mit Überlauf, inkl. Überlaufgarnitur verchromt



Breite	Tiefe	Becken- tiefe	SGVSB Nr.	ST Nr.	Artikel-Nr.	Preis CHF
36	36	14	233510.242		2075-0001	406.00

Optionen	Seite	+	Aufpreis
Ohne Überlaufloch [UL0]	67		0.00
Schmidlin GreenSteel	65		ab 2.00
Farbkategorie II [FA0_ _]	237		113.00
Farbkategorie III [FA0_ _]	237		113.00
Farbkategorie IV [FA0_ _]	237		377.00
Farbkategorie V [FA0_ _]	237		113.00
GLASUR PLUS [OV01]	65		86.00
Spezialanfertigung	67		auf Anfrage

Zubehör	SGVSB Nr.	ST Nr.	Artikel-Nr.	Preis CHF
Schmidlin Montageset für Unterbaumontage (Montagewinkel, Set à 4 Stück)	233511		108317	45.00

Ab- und Überlaufgarnituren	
Schmidlin Pushventil, inkl. Deckel, verchromt, verschliessbar	Seite 71

Alle Optionen und Zubehör für Waschbecken ab Seite 65.

01



NEU

Schmidlin ORBIS Einlegebecken

mit Überlauf, inkl. Befestigungzubehör, inkl. Überlaufgarnitur verchromt, unterbaufähig

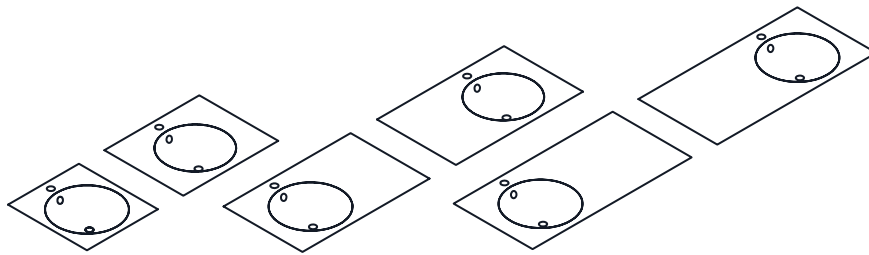

unterbaufähig

ohne Ablagefläche hinten, ohne Armaturenloch

	Breite	Tiefe	Rand- höhe	SGVSB Nr.	ST Nr.	Artikel-Nr.	Preis CHF
Becken in Mitte	45	45	1	233436.242		1241-0001	524.00
Becken in Mitte	60	45	1	233437.242		1052-0001	606.00
Becken links	80	45	1	233438.242		1268-0001	797.00
Becken rechts	80	45	1	233439.242		1298-0001	797.00
Becken links	100	45	1	233440.242		1266-0001	973.00
Becken rechts	100	45	1	233441.242		1615-0001	973.00

mit Ablagefläche hinten, ohne Armaturenloch

Becken in Mitte	45	50	1	233442.242		1102-0001	524.00
Becken in Mitte	60	50	1	233443.242		1259-0001	606.00
Becken links	80	50	1	233444.242		1294-0001	797.00
Becken rechts	80	50	1	233445.242		1134-0001	797.00
Becken links	100	50	1	233446.242		1425-0001	973.00
Becken rechts	100	50	1	233447.242		1545-0001	973.00

mit Ablagefläche hinten, mit Armaturenloch

Becken in Mitte	45	50	1	233442.241		1102-0002	524.00
Becken in Mitte	60	50	1	233443.241		1259-0002	606.00
Becken links	80	50	1	233444.241		1294-0002	797.00
Becken rechts	80	50	1	233445.241		1134-0002	797.00
Becken links	100	50	1	233446.241		1425-0002	973.00
Becken rechts	100	50	1	233447.241		1545-0002	973.00

Optionen

	Seite	+	Aufpreis
Ohne Überlaufloch [UL0]	67		0.00
Schmidlin GreenSteel	65		ab 2.00
Farbklasse II, III, V [FA0_ _]	237		113.00
Farbklasse IV [FA0_ _]	237		377.00
GLASUR PLUS [OV01]	65		86.00
Armaturenloch hinten rechts			0.00
Löcher für 3-Loch Armatur [WT_ALS01]	66		164.00
Lochbohrung für Schmidlin Seifenspender [SSP02]	65		84.00
Runde Lochbohrung nach Mass [WT_ALS02]	66		119.00
Spezialanfertigung	67		auf Anfrage

Zubehör

	SGVSB Nr.	ST Nr.	Artikel-Nr.	Preis CHF
Schmidlin Seifenspender	233471		100530	242.00
Verstärkungsflansch für Armaturenmontage	233547		100534	11.00

Ab- und Überlaufgarnituren

Geberit Clou System inkl. Deckel, verchromt, nur zusammen mit Option «ohne Überlaufloch»	Seite 72
Schmidlin Pushventil, inkl. Deckel, verchromt, verschliessbar	Seite 71

Alle Optionen und Zubehör für Waschbecken ab Seite 65.

01



NEU

Schmidlin ORBIS Aufsatzbecken

mit Überlauf, inkl. Befestigungszubehör, inkl. Überlaufgarnitur verchromt, unterbaufähig

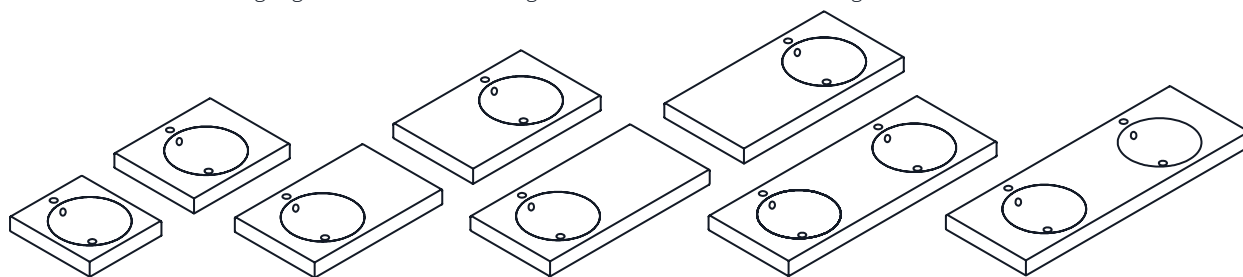

unterbaufähig

ohne Ablagefläche hinten, ohne Armaturenloch

	Breite	Tiefe	Randhöhe	SGVSB Nr.	ST Nr.	Artikel-Nr.	Preis CHF
Becken in Mitte	45	45	8	233448.242		1336-0001	679.00
Becken in Mitte	60	45	8	233449.242		1667-0001	761.00
Becken links	80	45	8	233453.242		1215-0001	946.00
Becken rechts	80	45	8	233454.242		1182-0001	946.00
Becken links	100	45	8	233455.242		1493-0001	1117.00
Becken rechts	100	45	8	233456.242		1363-0001	1117.00
Doppelbecken	130	45	8	233457.242		1713-0001	1393.00
Doppelbecken	140	45	8	233458.242		1573-0001	1461.00

mit Ablagefläche hinten, ohne Armaturenloch

Becken in Mitte	45	50	8	233400.242		1209-0001	679.00
Becken in Mitte	60	50	8	233401.242		1346-0001	761.00
Becken links	80	50	8	233402.242		1561-0001	946.00
Becken rechts	80	50	8	233403.242		1658-0001	946.00
Becken links	100	50	8	233404.242		1692-0001	1117.00
Becken rechts	100	50	8	233405.242		1490-0001	1117.00
Doppelbecken	130	50	8	233406.242		1271-0001	1393.00
Doppelbecken	140	50	8	233407.242		1712-0001	1461.00

mit Ablagefläche hinten, mit Armaturenloch

Becken in Mitte	45	50	8	233400.241		1209-0002	679.00
Becken in Mitte	60	50	8	233401.241		1346-0002	761.00
Becken links	80	50	8	233402.241		1561-0002	946.00
Becken rechts	80	50	8	233403.241		1658-0002	946.00
Becken links	100	50	8	233404.241		1692-0002	1117.00
Becken rechts	100	50	8	233405.241		1490-0002	1117.00
Doppelbecken	130	50	8	233406.247		1271-0002	1393.00
Doppelbecken	140	50	8	233407.247		1712-0002	1461.00

Optionen

	Seite	+	Aufpreis
Ohne Überlaufloch [UL0]	67		0.00
Schmidlin GreenSteel	65		ab 2.00
Farbkategorie II, III, V [FA0_ _]	237		113.00
Farbkategorie IV [FA0_ _]	237		377.00
GLASUR PLUS [OV01]	65		86.00
Armaturenloch hinten rechts			0.00
Löcher für 3-Loch Armatur [WT_ALS01]	66		164.00
Lochbohrung für Schmidlin Seifenspender [SSP02]	65		84.00
Runde Lochbohrung nach Mass [WT_ALS02]	66		119.00
Spezialanfertigung	67		auf Anfrage

Zubehör

	SGVSB Nr.	ST Nr.	Artikel-Nr.	Preis CHF
Schmidlin Seifenspender	233471		100530	242.00
Verstärkungsflansch für Armaturenmontage	233547		100534	11.00

Ab- und Überlaufgarnituren

Geberit Clou System inkl. Deckel, verchromt, nur zusammen mit Option «ohne Überlaufloch»	Seite 72
Schmidlin Pushventil, inkl. Deckel, verchromt, verschliessbar	Seite 71

Alle Optionen und Zubehör für Waschbecken ab Seite 65.

01



NEU

Schmidlin ORBIS Wandbecken

mit Überlauf, inkl. Befestigungzubehör, inkl. Überlaufgarnitur verchromt, unterbaufähig

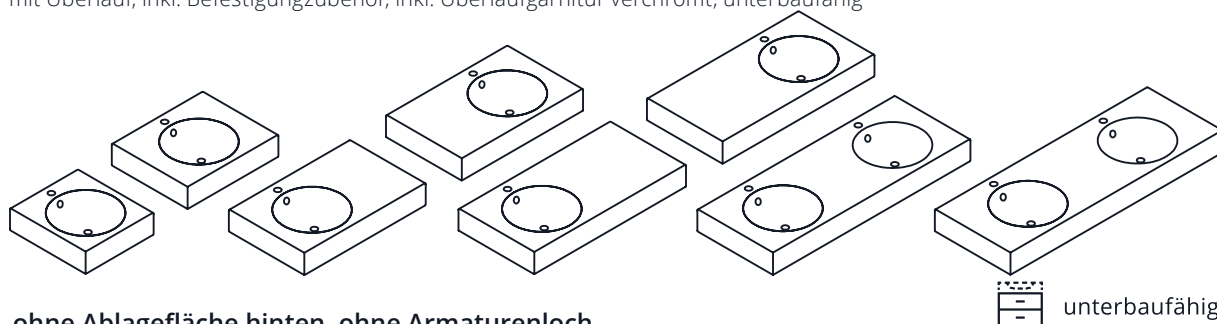

ohne Ablagefläche hinten, ohne Armaturenloch



unterbaufähig

	Breite	Tiefe	Rand- höhe	SGVSB Nr.	ST Nr.	Artikel-Nr.	Preis CHF
Becken in Mitte	45	45	12.5	217347.242		1136-0001	713.00
Becken in Mitte	60	45	12.5	217348.242		1305-0001	794.00
Becken links	80	45	12.5	217349.242		1255-0001	978.00
Becken rechts	80	45	12.5	217350.242		1660-0001	978.00
Becken links	100	45	12.5	217351.242		1454-0001	1153.00
Becken rechts	100	45	12.5	217352.242		1103-0001	1153.00
Doppelbecken	130	45	12.5	217353.242		1705-0001	1429.00
Doppelbecken	140	45	12.5	217354.242		1459-0001	1493.00

mit Ablagefläche hinten, ohne Armaturenloch

Becken in Mitte	45	50	12.5	217339.242		1707-0001	713.00
Becken in Mitte	60	50	12.5	217340.242		1101-0001	794.00
Becken links	80	50	12.5	217341.242		1380-0001	978.00
Becken rechts	80	50	12.5	217342.242		1506-0001	978.00
Becken links	100	50	12.5	217343.242		1636-0001	1153.00
Becken rechts	100	50	12.5	217344.242		1263-0001	1153.00
Doppelbecken	130	50	12.5	217345.242		1032-0001	1429.00
Doppelbecken	140	50	12.5	217346.242		1115-0001	1493.00

mit Ablagefläche hinten, mit Armaturenloch

Becken in Mitte	45	50	12.5	217339.241		1707-0002	713.00
Becken in Mitte	60	50	12.5	217340.241		1101-0002	794.00
Becken links	80	50	12.5	217341.241		1380-0002	978.00
Becken rechts	80	50	12.5	217342.241		1506-0002	978.00
Becken links	100	50	12.5	217343.241		1636-0002	1153.00
Becken rechts	100	50	12.5	217344.241		1263-0002	1153.00
Doppelbecken	130	50	12.5	217345.247		1032-0002	1429.00
Doppelbecken	140	50	12.5	217346.247		1115-0002	1493.00

Optionen

	Seite	+	Aufpreis
Ohne Überlaufloch [UL0]	67		0.00
Schmidlin GreenSteel	65		ab 2.00
Farbkategorie II, III, V [FA0_ _]	237		113.00
Farbkategorie IV [FA0_ _]	237		377.00
GLASUR PLUS [OV01]	65		86.00
Armaturenloch hinten rechts			0.00
Löcher für 3-Loch Armatur [WT_ALS01]	66		164.00
Lochbohrung für Schmidlin Seifenspender [SSP02]	65		84.00
Runde Lochbohrung nach Mass [WT_ALS02]	66		119.00
Schmidlin Kosmetiktuchspender (ab Breite 60 cm) [KTS_ _]	67		299.00
Spezialanfertigung	67		auf Anfrage
Lochbohrung für Steckdose [STP_ _]	66		188.00

Zubehör

	SGVSB Nr.	ST Nr.	Artikel-Nr.	Preis CHF
Schmidlin Seifenspender	233471		100530	242.00
Verstärkungsflansch für Armaturenmontage	233547		100534	11.00

Ab- und Überlaufgarnituren

Geberit Clou System inkl. Deckel, verchromt, nur zusammen mit Option «ohne Überlaufloch»	Seite 72
Schmidlin Pushventil, inkl. Deckel, verchromt, verschliessbar	Seite 71

Alle Optionen und Zubehör für Waschbecken ab Seite 65.

01



NEU

Schmidlin ORBIS VARIO Einlegebecken

mit Überlauf, inkl. Befestigungszubehör, inkl. Überlaufgarnitur verchromt, unterbaufähig

Becken in der Mitte

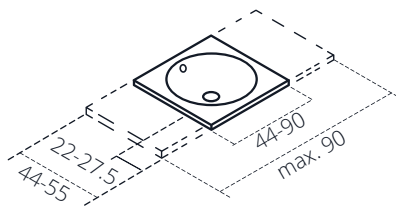

Becken links

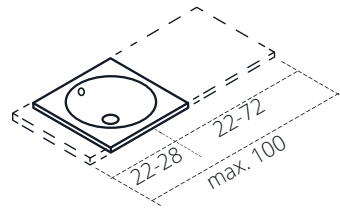

Becken rechts

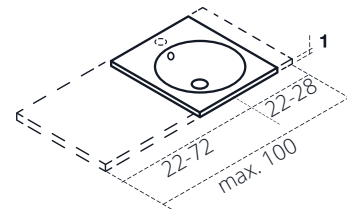
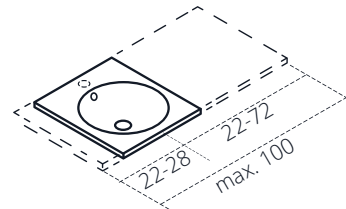
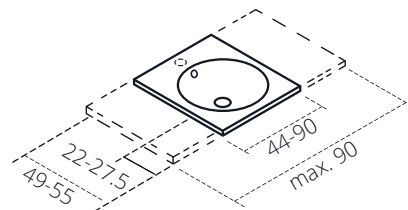
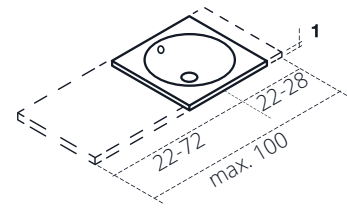

unterbaufähig

Liefergarantie: Lieferung innerhalb von 10 Arbeitstagen (inkl. definierte Optionen*)

ohne Ablagefläche hinten

	Breite	Tiefe	Rand- höhe	SGVSB Nr.	ST Nr.	Artikel-Nr.	Preis CHF
Becken in Mitte	44-90	44-55	1	233459.242		1191-9999	1250.00
Becken links	44-100	44-55	1	233462.242		1427-9999	1250.00
Becken rechts	44-100	44-55	1	233463.242		1193-9999	1250.00

mit Ablagefläche hinten

Becken in Mitte	49-90	49-55	1	233459.241		1191-9999	1250.00
Becken links	49-100	49-55	1	233462.241		1427-9999	1250.00
Becken rechts	49-100	49-55	1	233463.241		1193-9999	1250.00

Optionen

	Seite	Aufpreis
Lieferoption SUBITO - Lieferung in 4 Arbeitstagen (inkl. definierte Optionen*) Lieferort wahlweise Lager Grosshandel oder direkt auf Baustelle.	65	326.00
Ohne Überlaufloch [UL0]	67	0.00
*Schmidlin GreenSteel	65	ab 2.00
*Farbklasse II [FA0_ _]	237	113.00
*Farbklasse III [FA0_ _]	237	113.00
*Farbklasse IV [FA0_ _]	237	377.00
*Farbklasse V [FA0_ _]	237	113.00
*GLASUR PLUS [OV01]	65	86.00
*Armaturenloch hinten rechts		0.00
Löcher für 3-Loch Armatur [WT_ALS01]	66	164.00
*Lochbohrung für Schmidlin Seifenspender [SSP02]	65	84.00
Runde Lochbohrung nach Mass [WT_ALS02]	66	119.00

Zubehör

	SGVSB Nr.	ST Nr.	Artikel-Nr.	Preis CHF
Schmidlin Seifenspender	233471		100530	242.00
Verstärkungsflansch für Armaturenmontage	233547		100534	11.00

Ab- und Überlaufgarnituren

Geberit Clou System inkl. Deckel, verchromt, nur zusammen mit Option «ohne Überlaufloch»	Seite 72
Schmidlin Pushventil, inkl. Deckel, verchromt, verschliessbar	Seite 71

Alle Optionen und Zubehör für Waschbecken ab Seite 65.

01



NEU

Schmidlin ORBIS VARIO Aufsatzbecken

mit Überlauf, inkl. Befestigungzubehör, inkl. Überlaufgarnitur verchromt, unterbaufähig

Becken in der Mitte

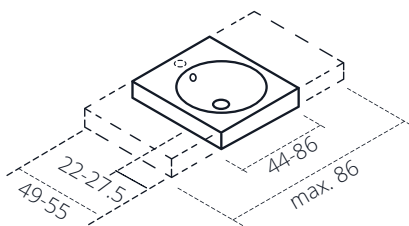

Becken links

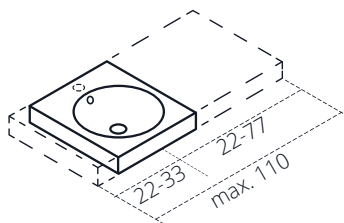

Becken rechts

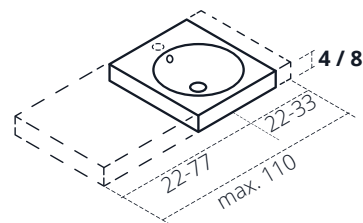

Doppelbecken

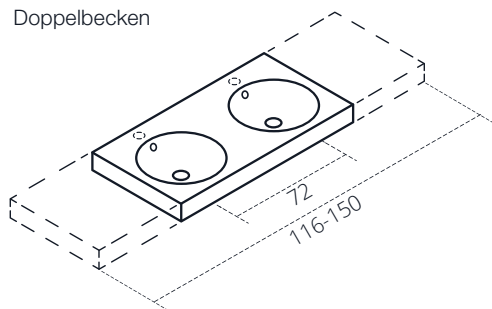

unterbaufähig

Liefergarantie: Lieferung innerhalb von 10 Arbeitstagen (inkl. definierte Optionen*)

ohne Ablagefläche hinten

	Breite	Tiefe	Randhöhe	SGVSB Nr.	ST Nr.	Artikel-Nr.	Preis CHF
Becken in Mitte	44-86	44-55	4 / 8	233467.242		1641-2001	1385.00
Becken links	44-110	44-55	4 / 8	233468.242		1116-2001	1385.00
Becken rechts	44-110	44-55	4 / 8	233469.242		1448-2001	1385.00
Doppelbecken	116-150	44-55	4 / 8	233470.242		1662-2001	1725.00

mit Ablagefläche hinten

Becken in Mitte	44-86	49-55	4 / 8	233467.241		1641-9999	1385.00
Becken links	44-110	49-55	4 / 8	233468.241		1116-9999	1385.00
Becken rechts	44-110	49-55	4 / 8	233469.241		1448-9999	1385.00
Doppelbecken	116-150	49-55	4 / 8	233470.241		1662-9999	1725.00

Optionen

	Seite	+	Aufpreis
Lieferoption SUBITO - Lieferung in 4 Arbeitstagen (inkl. definierte Optionen*) Lieferort wahlweise Lager Grosshandel oder direkt auf Baustelle.	65		326.00
Ohne Überlaufloch [UL0]	67		0.00
*Schmidlin GreenSteel	65		ab 2.00
*Farbklasse II [FA0_]	237		113.00
*Farbklasse III [FA0_]	237		113.00
*Farbklasse IV [FA0_]	237		377.00
*Farbklasse V [FA0_]	237		113.00
*GLASUR PLUS [OV01]	65		86.00
*Armaturenloch hinten rechts			0.00
Löcher für 3-Loch Armatur [WT_ALS01]	66		164.00
*Lochbohrung für Schmidlin Seifenspender [SSP02]	65		84.00
Runde Lochbohrung nach Mass [WT_ALS02]	66		119.00

Zubehör

	SGVSB Nr.	ST Nr.	Artikel-Nr.	Preis CHF
Schmidlin Seifenspender	233471		100530	242.00
Verstärkungsflansch für Armaturenmontage	233547		100534	11.00

Ab- und Überlaufgarnituren

Geberit Clou System inkl. Deckel, verchromt, nur zusammen mit Option «ohne Überlaufloch»	Seite 72
Schmidlin Pushventil, inkl. Deckel, verchromt, verschliessbar	Seite 71

Alle Optionen und Zubehör für Waschbecken ab Seite 65.

01



NEU

Schmidlin ORBIS VARIO Wandbecken

mit Überlauf, inkl. Befestigungzubehör, inkl. Überlaufgarnitur verchromt, unterbaufähig

Becken in der Mitte

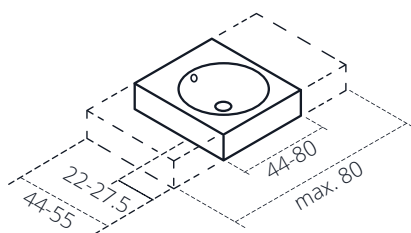

Becken links

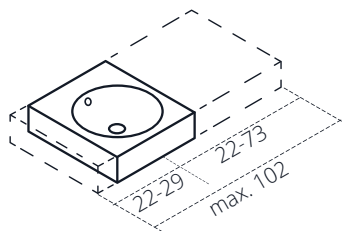

Becken rechts

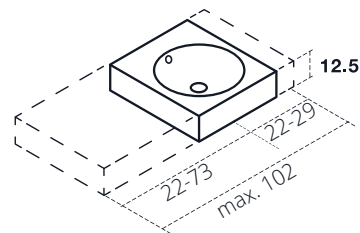

Doppelbecken

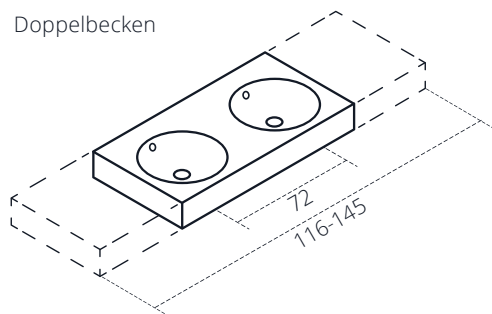

unterbaufähig

Liefergarantie: Lieferung innerhalb von 10 Arbeitstagen (inkl. definierte Optionen*)

ohne Ablagefläche hinten

	Breite	Tiefe	Randhöhe	SGVSB Nr.	ST Nr.	Artikel-Nr.	Preis CHF
Becken in Mitte	44-80	44-55	12.5	233476.242		1043-2001	1419.00
Becken links	44-102	44-55	12.5	233477.242		1010-2001	1419.00
Becken rechts	44-102	44-55	12.5	233478.242		1402-2001	1419.00
Doppelbecken	116-145	44-55	12.5	233479.242		1248-2001	1755.00

mit Ablagefläche hinten

Becken in Mitte	44-80	49-55	12.5	233476.241		1043-9999	1419.00
Becken links	44-102	49-55	12.5	233477.241		1010-9999	1419.00
Becken rechts	44-102	49-55	12.5	233478.241		1402-9999	1419.00
Doppelbecken	116-145	49-55	12.5	233479.241		1248-9999	1755.00

Optionen

Optionen	Seite	+	Aufpreis
Lieferoption SUBITO - Lieferung in 4 Arbeitstagen (inkl. definierte Optionen*)	65		326.00
Lieferort wahlweise Lager Grosshandel oder direkt auf Baustelle.			
Ohne Überlaufloch [UL0]	67		0.00
*Schmidlin GreenSteel	65		ab 2.00
*Farbklasse II, III, V [FA0_ _]	237		113.00
*Farbklasse IV [FA0_ _]	237		377.00
*GLASUR PLUS [OV01]	65		86.00
*Armaturenloch hinten rechts			0.00
Löcher für 3-Loch Armatur [WT_ALS01]	66		164.00
*Lochbohrung für Schmidlin Seifenspender [SSP02]	65		84.00
Schmidlin Kosmetiktuchspender (ab Breite 60 cm) [KTS_ _]	67		299.00
Lochbohrung für Steckdose [STP_ _]	66		188.00

Zubehör

	SGVSB Nr.	ST Nr.	Artikel-Nr.	Preis CHF
Schmidlin Seifenspender	233471		100530	242.00
Verstärkungsflansch für Armaturenmontage	233547		100534	11.00

Ab- und Überlaufgarnituren

Geberit Clou System inkl. Deckel, verchromt, nur zusammen mit Option «ohne Überlaufloch»	Seite 72
Schmidlin Pushventil, inkl. Deckel, verchromt, verschliessbar	Seite 71

Alle Optionen und Zubehör für Waschbecken ab Seite 65.



Schmidlin ORBIS CORNER Wandbecken

mit Überlauf, inkl. Befestigungzubehör, inkl. Überlaufgarnitur verchromt

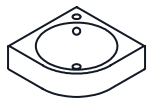

ohne Armaturenloch

Breite	Tiefe	Rand- höhe	SGVSB Nr.	ST Nr.	Artikel-Nr.	Preis CHF
43	43	12.5	233484.242		1132-0001	945.00

mit Armaturenloch

43	43	12.5	233485.241		1132-0002	945.00
----	----	------	------------	--	-----------	--------

Optionen

	Seite	+	Aufpreis
Ohne Überlaufloch [UL0]	67		58.00
Schmidlin GreenSteel	65		ab 2.00
Farbklasse II [FA0_ _]	237		113.00
Farbklasse III [FA0_ _]	237		113.00
Farbklasse IV [FA0_ _]	237		377.00
Farbklasse V [FA0_ _]	237		113.00
GLASUR PLUS [OV01]	65		86.00
Lochbohrung für Schmidlin Seifenspender [SSP02]	65		84.00
Runde Lochbohrung nach Mass [WT_ALS02]	66		119.00

Zubehör

	SGVSB Nr.	ST Nr.	Artikel-Nr.	Preis CHF
Schmidlin Seifenspender	233471		100530	242.00
Verstärkungsflansch für Armaturenmontage	233547		100534	11.00

Ab- und Überlaufgarnituren

Schmidlin Pushventil, inkl. Deckel, verchromt, verschliessbar	Seite 71
---	----------

Alle Optionen und Zubehör für Waschbecken ab Seite 65.

NEU

01



Schmidlin ORBIS MINI Einlegebecken

ohne Überlauf, inkl. Befestigungszubehör, unterbaufähig

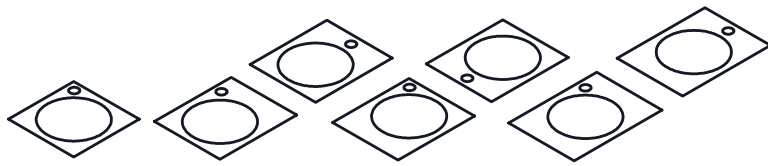

unterbaufähig

ohne Armaturenloch

	Breite	Tiefe	Rand- höhe	SGVSB Nr.	ST Nr.	Artikel-Nr.	Preis CHF
Becken in Mitte	30	30	1	233486.242		1180-0001	544.00
Becken links	35	30	1	233487.242		1513-0001	561.00
Becken rechts	35	30	1	233488.242		1541-0001	570.00
Becken in Mitte	40	30	1	233489.242		1239-0001	594.00

mit Armaturenloch hinten rechts

Becken in Mitte	30	30	1	233486.308		1180-0002	544.00
Becken links	35	30	1	233487.308		1513-0002	561.00
Becken rechts	35	30	1	233488.308		1541-0002	570.00
Becken in Mitte	40	30	1	233489.308		1239-0002	594.00

mit Armaturenloch seitlich

Becken links, Armaturenloch rechts	35	30	1	233487.305		1513-0003	561.00
Becken rechts, Armaturenloch links	35	30	1	233488.304		1541-0004	570.00
Armaturenloch rechts	40	30	1	233489.305		1239-0003	594.00
Armaturenloch links	40	30	1	233489.304		1239-0004	594.00

Optionen

	Seite	Aufpreis
Schmidlin GreenSteel	65	ab 2.00
Farbklasse II [FA0_ _]	237	113.00
Farbklasse III [FA0_ _]	237	113.00
Farbklasse IV [FA0_ _]	237	377.00
Farbklasse V [FA0_ _]	237	113.00
GLASUR PLUS [OV01]	65	86.00
Lochbohrung für Schmidlin Seifenspender [SSP02]	65	84.00
Runde Lochbohrung nach Mass [WT_ALS02]	66	119.00
Spezialanfertigung	67	auf Anfrage

NEU

Zubehör

	SGVSB Nr.	ST Nr.	Artikel-Nr.	Preis CHF
Schmidlin Seifenspender	233471		100530	242.00
Verstärkungsflansch für Armaturenmontage	233547		100534	11.00

Ab- und Überlaufgarnituren

Schaftventil 1¼, inkl. Deckel verchromt, nicht verschliessbar	Seite 71
Schmidlin Schaftventil 1 1/4", inkl. Deckel alpinweiss, emailliert, nicht verschliessbar	Seite 71
Schmidlin Schaftventil 1 1/4", inkl. Deckel alpinweiss matt, emailliert, nicht verschliessbar	Seite 71
Schmidlin Schaftventil 1 1/4", inkl. Deckel übrige Farben, emailliert, nicht verschliessbar	Seite 71

Alle Optionen und Zubehör für Waschbecken ab Seite 65.

01



Schmidlin ORBIS MINI Aufsatzbecken

ohne Überlauf, inkl. Befestigungszubehör, unterbaufähig

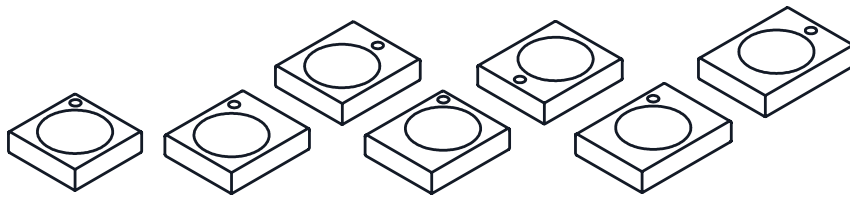

unterbaufähig

ohne Armaturenloch

	Breite	Tiefe	Rand- höhe	SGVSB Nr.	ST Nr.	Artikel-Nr.	Preis CHF
Becken in Mitte	30	30	8	233490.242		1644-0001	576.00
Becken links	35	30	8	233491.242		1231-0001	597.00
Becken rechts	35	30	8	233492.242		1236-0001	606.00
Becken in Mitte	40	30	8	233493.242		1368-0001	625.00

mit Armaturenloch hinten rechts

Becken in Mitte	30	30	8	233490.308		1644-0002	576.00
Becken links	35	30	8	233491.308		1231-0002	597.00
Becken rechts	35	30	8	233492.308		1236-0002	606.00
Becken in Mitte	40	30	8	233493.308		1368-0002	625.00

mit Armaturenloch seitlich

Becken links, Armaturenloch rechts	35	30	8	233491.305		1231-0003	597.00
Becken rechts, Armaturenloch links	35	30	8	233492.304		1236-0004	606.00
Armaturenloch rechts	40	30	8	233493.305		1368-0003	625.00
Armaturenloch links	40	30	8	233493.304		1368-0004	625.00

Optionen

	Seite	+	Aufpreis
Schmidlin GreenSteel	65		ab 2.00
Farbklasse II [FA0_ _]	237		113.00
Farbklasse III [FA0_ _]	237		113.00
Farbklasse IV [FA0_ _]	237		377.00
Farbklasse V [FA0_ _]	237		113.00
GLASUR PLUS [OV01]	65		86.00
Lochbohrung für Schmidlin Seifenspender [SSP02]	65		84.00
Runde Lochbohrung nach Mass [WT_ALS02]	66		119.00
Spezialanfertigung	67		auf Anfrage

Zubehör

	SGVSB Nr.	ST Nr.	Artikel-Nr.	Preis CHF
Schmidlin Seifenspender	233471		100530	242.00
Verstärkungsflansch für Armaturenmontage	233547		100534	11.00

Ab- und Überlaufgarnituren

Schaftventil 1 1/4", inkl. Deckel verchromt, nicht verschliessbar	Seite 71
Schmidlin Schaftventil 1 1/4", inkl. Deckel alpinweiss, emailliert, nicht verschliessbar	Seite 71
Schmidlin Schaftventil 1 1/4", inkl. Deckel alpinweiss matt, emailliert, nicht verschliessbar	Seite 71
Schmidlin Schaftventil 1 1/4", inkl. Deckel übrige Farben, emailliert, nicht verschliessbar	Seite 71

Alle Optionen und Zubehör für Waschbecken ab Seite 65.

01



NEU

Schmidlin ORBIS MINI Wandbecken

ohne Überlauf, inkl. Befestigungszubehör, unterbaufähig

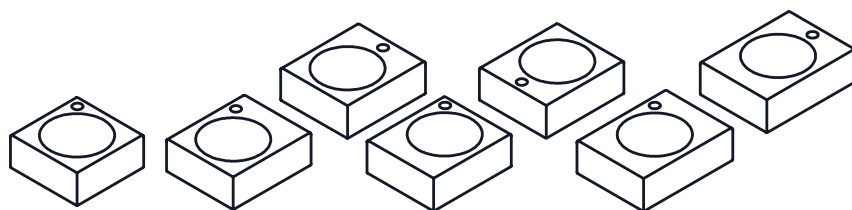

unterbaufähig

ohne Armaturenloch

	Breite	Tiefe	Randhöhe	SGVSB Nr.	ST Nr.	Artikel-Nr.	Preis CHF
Becken in Mitte	30	30	12.5	233494.242		1106-0001	602.00
Becken links	35	30	12.5	233495.242		1600-0001	625.00
Becken rechts	35	30	12.5	233496.242		1584-0001	635.00
Becken in Mitte	40	30	12.5	233497.242		1653-0001	654.00

mit Armaturenloch hinten rechts

Becken in Mitte	30	30	12.5	233494.308		1106-0002	602.00
Becken links	35	30	12.5	233495.308		1600-0002	625.00
Becken rechts	35	30	12.5	233496.308		1584-0002	635.00
Becken in Mitte	40	30	12.5	233497.308		1653-0002	654.00

mit Armaturenloch seitlich

Becken links, Armaturenloch rechts	35	30	12.5	233495.305		1600-0003	625.00
Becken rechts, Armaturenloch links	35	30	12.5	233496.304		1584-0004	635.00
Armaturenloch rechts	40	30	12.5	233497.305		1653-0003	654.00
Armaturenloch links	40	30	12.5	233497.304		1653-0004	654.00

mit Armaturenloch hinten

Becken in Mitte	40	35	12.5			1810-0002	654.00
-----------------	----	----	------	--	--	-----------	--------

Optionen

Optionen	Seite	Aufpreis
Schmidlin GreenSteel	65	ab 2.00
Farbklasse II [FA0_ _]	237	113.00
Farbklasse III [FA0_ _]	237	113.00
Farbklasse IV [FA0_ _]	237	377.00
Farbklasse V [FA0_ _]	237	113.00
GLASUR PLUS [OV01]	65	86.00
Lochbohrung für Schmidlin Seifenspender [SSP02]	65	84.00
Runde Lochbohrung nach Mass [WT_ALS02]	66	119.00
Schmidlin Kosmetiktuchspender (ab Breite 35 cm) [KTS_ _]	67	299.00
Spezialanfertigung	67	auf Anfrage
Lochbohrung für Steckdose [STP_ _]	66	188.00

NEU

Zubehör

Zubehör	SGVSB Nr.	ST Nr.	Artikel-Nr.	Preis CHF
Handtuchhalter zu Schmidlin ORBIS MINI / MERO MINI Wandbecken 35x30x12.5 cm	563015		109985	232.00
Handtuchhalter zu Schmidlin ORBIS MINI / MERO MINI Wandbecken 40x30x12.5 cm	563016		109986	232.00
Handtuchhalter zu Schmidlin ORBIS MINI Wandbecken 30x30x12.5 cm	563014		109984	232.00
Schmidlin Seifenspender	233471		100530	242.00
Verstärkungsflansch für Armaturenmontage	233547		100534	11.00

Ab- und Überlaufgarnituren

Schaftventil 1¼, inkl. Deckel verchromt, nicht verschliessbar	Seite 71
Schmidlin Schaftventil 1 1/4", inkl. Deckel alpinweiss, emailliert, nicht verschliessbar	Seite 71
Schmidlin Schaftventil 1 1/4", inkl. Deckel alpinweiss matt, emailliert, nicht verschliessbar	Seite 71
Schmidlin Schaftventil 1 1/4", inkl. Deckel übrige Farben, emailliert, nicht verschliessbar	Seite 71

Alle Optionen und Zubehör für Waschbecken ab Seite 65.



Schmidlin ORBIS MINI FRAME Wandbecken

ohne Überlauf, inkl. Befestigungzubehör

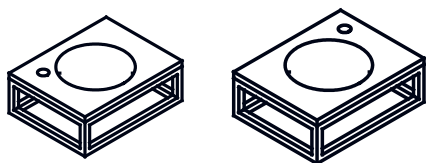

Schmidlin ORBIS MINI FRAME, inkl. FRAME Rahmen

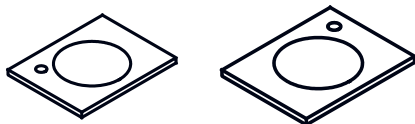

Schmidlin ORBIS MINI FRAME

	Breite	Tiefe	Höhe	SGVSB Nr.	ST Nr.	Artikel-Nr.	Preis CHF
Armaturenloch hinten links	41	32	14.5	217795	3131704	2466-0001	676.00
Armaturenloch hinten rechts	41	32	14.5	217795	3131705	2473-0001	676.00

01



Optionen

Seite



Aufpreis

NEU

Schmidlin GreenSteel	65	ab 2.00
Farbkategorie II [FA0_ _]	237	113.00
GLASUR PLUS [OV01]	65	86.00
Löcher für 3-Loch Armatur [WT_ALS01]	66	164.00
Lochbohrung für Schmidlin Seifenspender [SSP02]	65	84.00
Runde Lochbohrung nach Mass [WT_ALS02]	66	119.00

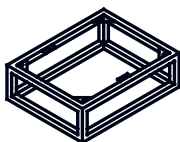

Schmidlin FRAME Rahmen
aus pulverbeschichteten Stahl, für Wandmontage

Zubehör

SGVSB Nr.

ST Nr.

Artikel-Nr.

Preis CHF

Schmidlin MERO MINI FRAME / ORBIS MINI FRAME Rahmen, 41x32 cm, schwarz matt	147611		117454	495.00
---	--------	--	--------	--------

Ab- und Überlaufgarnituren

Schaftventil 1 1/4", inkl. Deckel verchromt, nicht verschliessbar	Seite 71
Schmidlin Schaftventil 1 1/4", inkl. Deckel alpinweiss, emailliert, nicht verschliessbar	Seite 71
Schmidlin Schaftventil 1 1/4", inkl. Deckel alpinweiss matt, emailliert, nicht verschliessbar	Seite 71
Schmidlin Schaftventil 1 1/4", inkl. Deckel übrige Farben, emailliert, nicht verschliessbar	Seite 71

Alle Optionen und Zubehör für Waschbecken ab Seite 65.

I Hinweis: Waschbecken und FRAME Rahmen sind separat zu bestellen.

Schmidlin STUDIO Unterbaubecken

ohne Überlauf

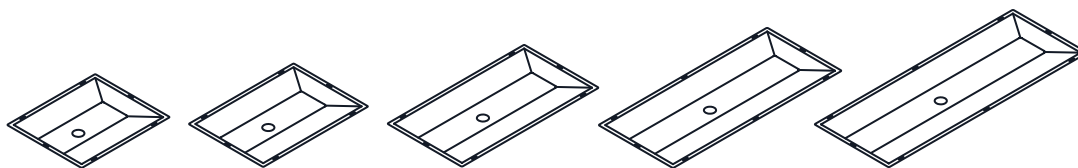

Breite	Tiefe	Becken-tiefe	SGVSB Nr.	ST Nr.	Artikel-Nr.	Preis CHF
44	36.3	7.8	233320.242		2090-0001	456.00
53	36.3	7.8	233321.242		2094-0001	496.00
70	36.3	7.8	233338.242		2063-0001	548.00
87	36.3	7.8	233339.242		2096-0001	574.00
103	36.3	7.8	233340.242		2077-0001	600.00

Optionen	Seite	Aufpreis
Schmidlin GreenSteel	65	ab 2.00
Farbklasse II [FA0_ _]	237	113.00
Farbklasse III [FA0_ _]	237	113.00
Farbklasse IV [FA0_ _]	237	377.00
Farbklasse V [FA0_ _]	237	113.00
GLASUR PLUS [OV01]	65	86.00

NEU

Zubehör	SGVSB Nr.	ST Nr.	Artikel-Nr.	Preis CHF
Schmidlin Montageset für Unterbaumontage (Montagewinkel, Set à 4 Stück)	233511		108317	45.00

Ab- und Überlaufgarnituren	Seite
Schaftventil 1 1/4", inkl. Deckel verchromt, nicht verschliessbar	Seite 71
Schmidlin Schaftventil 1 1/4", inkl. Deckel alpinweiss, emailliert, nicht verschliessbar	Seite 71
Schmidlin Schaftventil 1 1/4", inkl. Deckel alpinweiss matt, emailliert, nicht verschliessbar	Seite 71
Schmidlin Schaftventil 1 1/4", inkl. Deckel übrige Farben, emailliert, nicht verschliessbar	Seite 71

Alle Optionen und Zubehör für Waschbecken ab Seite 65.

01



Schmidlin STUDIO Einlegebecken

ohne Überlauf, inkl. Befestigungszubehör, unterbaufähig

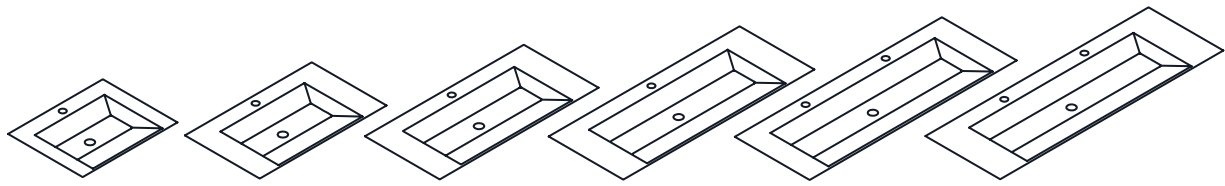

unterbaufähig

ohne Ablagefläche hinten, ohne Armaturenloch

Breite	Tiefe	Randhöhe	SGVSB Nr.	ST Nr.	Artikel-Nr.	Preis CHF
60	40	1	233312.242		1514-0001	638.00
80	40	1	233313.242		1216-0001	1124.00
100	40	1	233330.242		1310-0001	1333.00
120	40	1	233331.242		1646-0001	1540.00
130	40	1	233314.242		1156-0001	1731.00
140	40	1	233315.242		1396-0001	1731.00

mit Ablagefläche hinten, ohne Armaturenloch

60	47.5	1	233316.242		1109-0001	638.00
80	47.5	1	233317.242		1550-0001	1124.00
100	47.5	1	233332.242		1228-0001	1333.00
120	47.5	1	233333.242		1628-0001	1540.00
130	47.5	1	233318.242		1446-0001	1731.00
140	47.5	1	233319.242		1151-0001	1731.00

mit Ablagefläche hinten, mit Armaturenloch

60	47.5	1	233316.241		1109-0002	638.00
80	47.5	1	233317.241		1550-0002	1124.00
100	47.5	1	233332.241		1228-0002	1333.00
120	47.5	1	233333.241		1628-0002	1540.00
2 Armaturenlöcher	130	47.5	233318.241		1446-0002	1731.00
2 Armaturenlöcher	140	47.5	233319.241		1151-0002	1731.00

Optionen

	Seite	Aufpreis
Schmidlin GreenSteel	65	ab 2.00
Farbklasse II [FA0_ _]	237	113.00
Farbklasse III [FA0_ _]	237	113.00
Farbklasse IV [FA0_ _]	237	377.00
Farbklasse V [FA0_ _]	237	113.00
GLASUR PLUS [OV01]	65	86.00
Löcher für 3-Loch Armatur [WT_ALS01]	66	164.00
Lochbohrung für Schmidlin Seifenspender [SSP02]	65	84.00
Runde Lochbohrung nach Mass [WT_ALS02]	66	119.00
Spezialanfertigung	67	auf Anfrage

Zubehör

	SGVSB Nr.	ST Nr.	Artikel-Nr.	Preis CHF
Schmidlin Seifenspender	233471		100530	242.00
Verstärkungsflansch für Armaturenmontage	233547		100534	11.00

Ab- und Überlaufgarnituren

Schaftventil 1 1/4", inkl. Deckel verchromt, nicht verschliessbar	Seite 71
Schmidlin Schaftventil 1 1/4", inkl. Deckel alpinweiss, emailliert, nicht verschliessbar	Seite 71
Schmidlin Schaftventil 1 1/4", inkl. Deckel alpinweiss matt, emailliert, nicht verschliessbar	Seite 71
Schmidlin Schaftventil 1 1/4", inkl. Deckel übrige Farben, emailliert, nicht verschliessbar	Seite 71



Schmidlin STUDIO Aufsatzbecken

ohne Überlauf, inkl. Befestigungszubehör, unterbaufähig

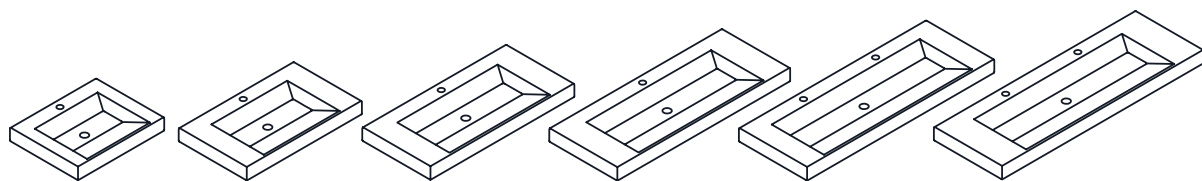

unterbaufähig

ohne Ablagefläche hinten, ohne Armaturenloch

Breite	Tiefe	Randhöhe	SGVSB Nr.	ST Nr.	Artikel-Nr.	Preis CHF
60	40	8	233322.242		1502-0001	851.00
80	40	8	233323.242		1690-0001	1300.00
100	40	8	233334.242		1686-0001	1455.00
120	40	8	233335.242		1592-0001	1605.00
130	40	8	233324.242		1304-0001	1756.00
140	40	8	233325.242		1567-0001	1756.00

mit Ablagefläche hinten, ohne Armaturenloch

60	47.5	8	233326.242		1703-0001	851.00
80	47.5	8	233327.242		1384-0001	1300.00
100	47.5	8	233336.242		1204-0001	1455.00
120	47.5	8	233337.242		1468-0001	1605.00
130	47.5	8	233328.242		1479-0001	1756.00
140	47.5	8	233329.242		1096-0001	1756.00

mit Ablagefläche hinten, mit Armaturenloch

60	47.5	8	233326.241		1703-0002	851.00
80	47.5	8	233327.241		1384-0002	1300.00
100	47.5	8	233336.241		1204-0002	1455.00
120	47.5	8	233337.241		1468-0002	1605.00
2 Armaturenlöcher	130	47.5	233328.247		1479-0002	1756.00
2 Armaturenlöcher	140	47.5	233329.247		1096-0002	1756.00

Optionen

	Seite	Aufpreis
Schmidlin GreenSteel	65	ab 2.00
Farbklasse II [FA0_ _]	237	113.00
Farbklasse III [FA0_ _]	237	113.00
Farbklasse IV [FA0_ _]	237	377.00
Farbklasse V [FA0_ _]	237	113.00
GLASUR PLUS [OV01]	65	86.00
Löcher für 3-Loch Armatur [WT_ALS01]	66	164.00
Lochbohrung für Schmidlin Seifenspender [SSP02]	65	84.00
Runde Lochbohrung nach Mass [WT_ALS02]	66	119.00

Zubehör

	SGVSB Nr.	ST Nr.	Artikel-Nr.	Preis CHF
Schmidlin Seifenspender	233471		100530	242.00
Verstärkungsflansch für Armaturenmontage	233547		100534	11.00

Ab- und Überlaufgarnituren

Schaftventil 1 1/4", inkl. Deckel verchromt, nicht verschliessbar	Seite 71
Schmidlin Schaftventil 1 1/4", inkl. Deckel alpinweiss, emailliert, nicht verschliessbar	Seite 71
Schmidlin Schaftventil 1 1/4", inkl. Deckel alpinweiss matt, emailliert, nicht verschliessbar	Seite 71
Schmidlin Schaftventil 1 1/4", inkl. Deckel übrige Farben, emailliert, nicht verschliessbar	Seite 71

Alle Optionen und Zubehör für Waschbecken ab Seite 65.

01



NEU

Schmidlin STUDIO Wandbecken

ohne Überlauf, inkl. Befestigungszubehör, unterbaufähig

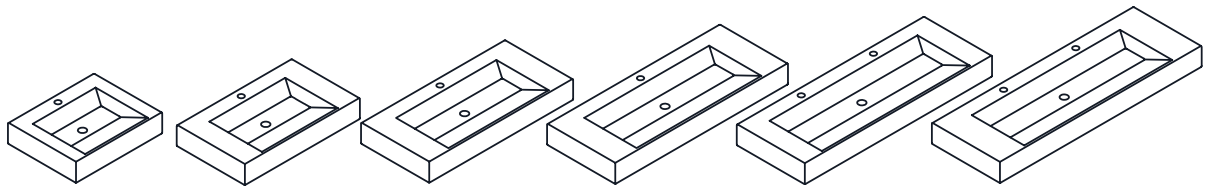

unterbaufähig

ohne Ablagefläche hinten, ohne Armaturenloch

Breite	Tiefe	Randhöhe	SGVSB Nr.	ST Nr.	Artikel-Nr.	Preis CHF
60	40	12.5	217312.242	3131816	1227-0001	873.00
80	40	12.5	217313.242	3131817	1033-0001	1273.00
100	40	12.5	217320.242		1732-0001	1436.00
120	40	12.5	217321.242		1291-0001	1596.00
130	40	12.5	217314.242	3131818	1183-0001	1814.00
140	40	12.5	217315.242	3131819	1482-0001	1756.00

mit Ablagefläche hinten, ohne Armaturenloch

60	47.5	12.5	217316.242		1443-0001	873.00
80	47.5	12.5	217317.242		1480-0001	1273.00
100	47.5	12.5	217323.242		1208-0001	1436.00
120	47.5	12.5	217324.242		1247-0001	1596.00
130	47.5	12.5	217318.242		1234-0001	1756.00
140	47.5	12.5	217319.242		1680-0001	1756.00

mit Ablagefläche hinten, mit Armaturenloch

60	47.5	12.5	217316.241	3131811	1443-0002	873.00	
80	47.5	12.5	217317.241	3131812	1480-0002	1273.00	
100	47.5	12.5	217323.241		1208-0002	1436.00	
120	47.5	12.5	217324.241		1247-0002	1596.00	
2 Armaturenlöcher	130	47.5	12.5	217318.247	3131813	1234-0002	1756.00
2 Armaturenlöcher	140	47.5	12.5	217319.247	3131814	1680-0002	1756.00

Optionen

Option	Seite	Aufpreis
Schmidlin GreenSteel	65	ab 2.00
Farbkategorie II [FAO_ _]	237	113.00
Farbkategorie III [FAO_ _]	237	113.00
Farbkategorie IV [FAO_ _]	237	377.00
Farbkategorie V [FAO_ _]	237	113.00
GLASUR PLUS [OV01]	65	86.00
Löcher für 3-Loch Armatur [WT_ALS01]	66	164.00
Lochbohrung für Schmidlin Seifenspender [SSP02]	65	84.00
Runde Lochbohrung nach Mass [WT_ALS02]	66	119.00
Schmidlin Kosmetiktuchspender (ab Breite 80) [KTS_ _]	67	299.00
Spezialanfertigung	67	auf Anfrage
Lochbohrung für Steckdose [STP_ _]	66	188.00

Zubehör

Zubehör	SGVSB Nr.	ST Nr.	Artikel-Nr.	Preis CHF
Schmidlin Seifenspender	233471		100530	242.00
Verstärkungsflansch für Armaturenmontage	233547		100534	11.00

Ab- und Überlaufgarnituren

Schaftventil 1¼, inkl. Deckel verchromt, nicht verschliessbar	Seite 71
Schmidlin Schaftventil 1 1/4", inkl. Deckel alpinweiss, emailliert, nicht verschliessbar	Seite 71
Schmidlin Schaftventil 1 1/4", inkl. Deckel alpinweiss matt, emailliert, nicht verschliessbar	Seite 71
Schmidlin Schaftventil 1 1/4", inkl. Deckel übrige Farben, emailliert, nicht verschliessbar	Seite 71



Schmidlin VIVA Einlegebecken

ohne Überlauf, inkl. Befestigungszubehör, unterbaufähig

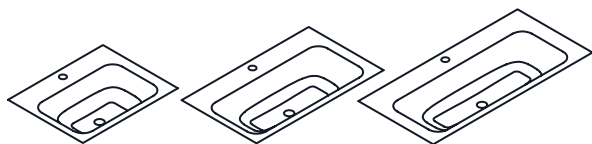

unterbaufähig

ohne Ablagefläche hinten, ohne Armaturenloch

Breite	Tiefe	Randhöhe	SGVSB Nr.	ST Nr.	Artikel-Nr.	Preis CHF
60	42.5	1	233422.242		1094-0001	1071.00
80	42.5	1	233423.242		1426-0001	1233.00
100	42.5	1	233424.242		1525-0001	1379.00

mit Ablagefläche hinten, ohne Armaturenloch

60	47.5	1	233425.242	3131882	1087-0001	1071.00
80	47.5	1	233426.242	3131884	1235-0001	1233.00
100	47.5	1	233427.242	3131886	1161-0001	1379.00

mit Ablagefläche hinten, mit Armaturenloch

60	47.5	1	233425.241	3131881	1087-0002	1071.00
80	47.5	1	233426.241	3131883	1235-0002	1233.00
100	47.5	1	233427.241	3131885	1161-0002	1379.00

Optionen

Optionen	Seite	+	Aufpreis
Schmidlin GreenSteel	65		ab 2.00
Farbklasse II [FA0_ _]	237		113.00
Farbklasse III [FA0_ _]	237		113.00
Farbklasse IV [FA0_ _]	237		377.00
Farbklasse V [FA0_ _]	237		113.00
GLASUR PLUS [OV01]	65		86.00
Löcher für 3-Loch Armatur [WT_ALS01]	66		164.00
Lochbohrung für Schmidlin Seifenspender [SSP02]	65		84.00
Runde Lochbohrung nach Mass [WT_ALS02]	66		119.00
Spezialanfertigung	67		auf Anfrage

NEU

Zubehör

Zubehör	SGVSB Nr.	ST Nr.	Artikel-Nr.	Preis CHF
Schmidlin Seifenspender	233471		100530	242.00
Verstärkungsflansch für Armaturenmontage	233547		100534	11.00

Ab- und Überlaufgarnituren

Schaftventil 1 1/4", inkl. Deckel verchromt, nicht verschliessbar	Seite 71
Schmidlin Schaftventil 1 1/4", inkl. Deckel alpinweiss, emailliert, nicht verschliessbar	Seite 71
Schmidlin Schaftventil 1 1/4", inkl. Deckel alpinweiss matt, emailliert, nicht verschliessbar	Seite 71
Schmidlin Schaftventil 1 1/4", inkl. Deckel übrige Farben, emailliert, nicht verschliessbar	Seite 71

Alle Optionen und Zubehör für Waschbecken ab Seite 65.

01



Schmidlin VIVA Aufsatzbecken

ohne Überlauf, inkl. Befestigungszubehör, unterbaufähig

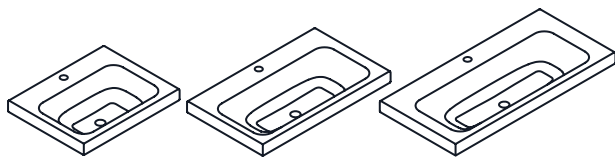

unterbaufähig

ohne Ablagefläche hinten, ohne Armaturenloch

Breite	Tiefe	Randhöhe	SGVSB Nr.	ST Nr.	Artikel-Nr.	Preis CHF
60	42.5	6	233416.242		1278-0001	1071.00
80	42.5	6	233417.242		1378-0001	1233.00
100	42.5	6	233418.242		1599-0001	1379.00

mit Ablagefläche hinten, ohne Armaturenloch

60	47.5	6	233419.242	3131802	1491-0001	1071.00
80	47.5	6	233420.242	3131804	1474-0001	1233.00
100	47.5	6	233421.242	3131806	1037-0001	1379.00

mit Ablagefläche hinten, mit Armaturenloch

60	47.5	6	233419..241	3131801	1491-0002	1071.00
80	47.5	6	233420..241	3131803	1474-0002	1233.00
100	47.5	6	233421..241	3131805	1037-0002	1379.00

Optionen

	Seite	+	Aufpreis
Schmidlin GreenSteel	65		ab 2.00
Farbklasse II [FA0_ _]	237		113.00
Farbklasse III [FA0_ _]	237		113.00
Farbklasse IV [FA0_ _]	237		377.00
Farbklasse V [FA0_ _]	237		113.00
GLASUR PLUS [OV01]	65		86.00
Löcher für 3-Loch Armatur [WT_ALS01]	66		164.00
Lochbohrung für Schmidlin Seifenspender [SSP02]	65		84.00
Runde Lochbohrung nach Mass [WT_ALS02]	66		119.00
Spezialanfertigung	67		auf Anfrage

Zubehör

	SGVSB Nr.	ST Nr.	Artikel-Nr.	Preis CHF
Schmidlin Seifenspender	233471		100530	242.00
Verstärkungsflansch für Armaturenmontage	233547		100534	11.00

Ab- und Überlaufgarnituren

Schaftventil 1 1/4", inkl. Deckel verchromt, nicht verschliessbar	Seite 71
Schmidlin Schaftventil 1 1/4", inkl. Deckel alpinweiss, emailliert, nicht verschliessbar	Seite 71
Schmidlin Schaftventil 1 1/4", inkl. Deckel alpinweiss matt, emailliert, nicht verschliessbar	Seite 71
Schmidlin Schaftventil 1 1/4", inkl. Deckel übrige Farben, emailliert, nicht verschliessbar	Seite 71

Alle Optionen und Zubehör für Waschbecken ab Seite 65.

01



NEU

Schmidlin VIVA Wandbecken

ohne Überlauf, inkl. Befestigungszubehör, unterbaufähig

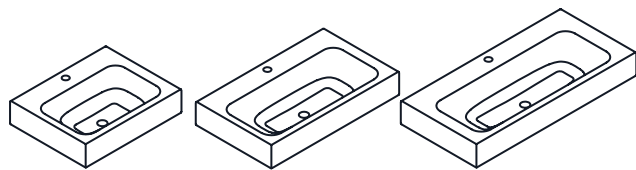

unterbaufähig

ohne Ablagefläche hinten, ohne Armaturenloch

Breite	Tiefe	Randhöhe	SGVSB Nr.	ST Nr.	Artikel-Nr.	Preis CHF
60	42.5	12.5	217325.242	3131872	1295-0001	1071.00
80	42.5	12.5	217326.242	3131875	1077-0001	1233.00
100	42.5	12.5	217327.242	3131878	1097-0001	1379.00

mit Ablagefläche hinten, ohne Armaturenloch

60	47.5	12.5	217328.242	3131871	1176-0001	1071.00
80	47.5	12.5	217329.242	3131874	1123-0001	1233.00
100	47.5	12.5	217330.242	3131877	1272-0001	1379.00

mit Ablagefläche hinten, mit Armaturenloch

60	47.5	12.5	217328..241	3131870	1176-0002	1071.00
80	47.5	12.5	217329..241	3131873	1123-0002	1233.00
100	47.5	12.5	217330..241	3131876	1272-0002	1379.00

Optionen

Optionen	Seite	+	Aufpreis
Schmidlin GreenSteel	65		ab 2.00
Farbklasse II [FAO_ _]	237		113.00
Farbklasse III [FAO_ _]	237		113.00
Farbklasse IV [FAO_ _]	237		377.00
Farbklasse V [FAO_ _]	237		113.00
GLASUR PLUS [OV01]	65		86.00
Löcher für 3-Loch Armatur [WT_ALS01]	66		164.00
Lochbohrung für Schmidlin Seifenspender [SSP02]	65		84.00
Runde Lochbohrung nach Mass [WT_ALS02]	66		119.00
Spezialanfertigung	67		auf Anfrage
Lochbohrung für Steckdose [STP_ _]	66		188.00

NEU

Zubehör

Zubehör	SGVSB Nr.	ST Nr.	Artikel-Nr.	Preis CHF
Schmidlin Seifenspender	233471		100530	242.00
Verstärkungsflansch für Armaturenmontage	233547		100534	11.00

Ab- und Überlaufgarnituren

Schaftventil 1 1/4", inkl. Deckel verchromt, nicht verschliessbar	Seite 71
Schmidlin Schaftventil 1 1/4", inkl. Deckel alpinweiss, emailliert, nicht verschliessbar	Seite 71
Schmidlin Schaftventil 1 1/4", inkl. Deckel alpinweiss matt, emailliert, nicht verschliessbar	Seite 71
Schmidlin Schaftventil 1 1/4", inkl. Deckel übrige Farben, emailliert, nicht verschliessbar	Seite 71

Alle Optionen und Zubehör für Waschbecken ab Seite 65.

01



Schmidlin LOTUS EVO

Waschbecken mit integriertem Badmöbel aus Echtholz- oder supermattem Kunstharz-Laminat. Soft-Close und Push-Open. Inkl. Befestigungszubehör

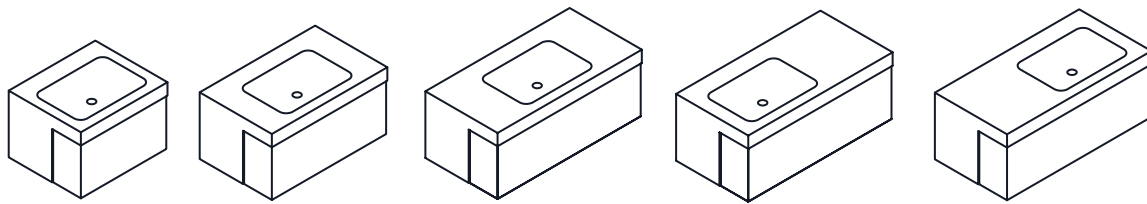

mit/ohne Armaturenloch

	Breite	Tiefe	Randhöhe	SGVSB Nr.	ST Nr.	Artikel-Nr.	Preis CHF
Becken in Mitte	60	50	8 / 40	233499		2095-9999	3318.00
Becken in Mitte	80	50	8 / 40	233500		2112-9999	3487.00
Becken in Mitte	100	50	8 / 40	233501		2091-9999	3605.00
Becken links	100	50	8 / 40	233502		2074-9999	3605.00
Becken rechts	100	50	8 / 40	233503		2114-9999	3605.00

Optionen

	Seite	+ Aufpreis
Schmidlin GreenSteel	65	ab 2.00
Farbkategorie II [FA0_ _]	237	113.00
Farbkategorie III [FA0_ _]	237	113.00
Farbkategorie IV [FA0_ _]	237	377.00
Farbkategorie V [FA0_ _]	237	113.00
GLASUR PLUS [OV01]	65	86.00
Lochbohrung für Schmidlin Seifenspender [SSP02]	65	84.00

Optionen Oberfläche Badmöbel

	+ Aufpreis
Echtholz-Laminat: Wood light oak, Wood titanium oak oder Wood planked walnut [FAM10_]	0.00
Supermattem Laminat: Grigio londra, Grigio bromo, Nero ingo oder Bronze doha [FAM20_]	0.00

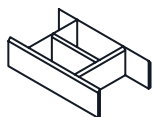

111001

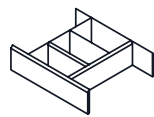

111002

Zubehör

	SGVSB Nr.	ST Nr.	Artikel-Nr.	Preis CHF
Inneneinteilung für Badmöbel EVO aus Massivholz, 218 x 100 x 373 mm, Esche schwarz lackiert	233512		111001	214.00
Inneneinteilung für Badmöbel EVO aus Massivholz, 323 x 100 x 373 mm, Esche schwarz lackiert	233513		111002	232.00
Schmidlin Seifenspender	233471		100530	242.00
Verstärkungsflansch für Armaturenmontage	233547		100534	11.00

Ab- und Überlaufgarnituren

Schaftventil 1¼, inkl. Deckel verchromt, nicht verschliessbar	Seite 71
Schmidlin Schaftventil 1 1/4", inkl. Deckel alpinweiss, emailliert, nicht verschliessbar	Seite 71
Schmidlin Schaftventil 1 1/4", inkl. Deckel alpinweiss matt, emailliert, nicht verschliessbar	Seite 71
Schmidlin Schaftventil 1 1/4", inkl. Deckel übrige Farben, emailliert, nicht verschliessbar	Seite 71

Alle Optionen und Zubehör für Waschbecken ab Seite 65.



Schmidlin MERO EVO

Waschbecken mit integriertem Badmöbel aus Echtholz- oder supermattem Kunstharz-Laminat. Soft-Close und Push-Open. Inkl. Befestigungszubehör, inkl. Überlaufgarnitur verchromt

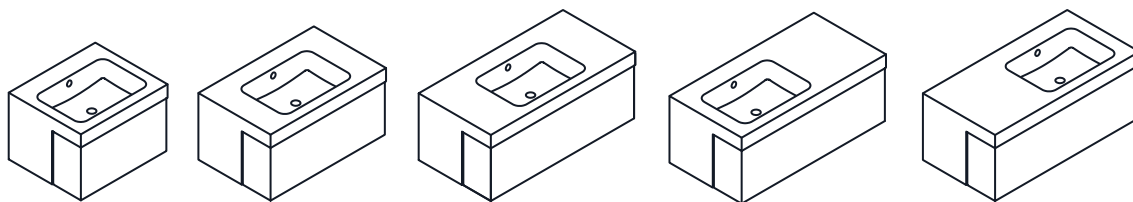

mit/ohne Armaturenloch

	Breite	Tiefe	Randhöhe	SGVSB Nr.	ST Nr.	Artikel-Nr.	Preis CHF
Becken in Mitte	60	50	8 / 40	233542		2117-9999	3371.00
Becken in Mitte	80	50	8 / 40	233506		2108-9999	3539.00
Becken in Mitte	100	50	8 / 40	233507		2103-9999	3657.00
Becken links	100	50	8 / 40	233508		2106-9999	3657.00
Becken rechts	100	50	8 / 40	233509		2125-9999	3657.00

Optionen

	Seite	+ Aufpreis
Ohne Überlaufloch [UL0]	67	58.00
Schmidlin GreenSteel	65	ab 2.00
Farbkategorie II [FA0_ _]	237	113.00
Farbkategorie III [FA0_ _]	237	113.00
Farbkategorie IV [FA0_ _]	237	377.00
Farbkategorie V [FA0_ _]	237	113.00
GLASUR PLUS [OV01]	65	86.00
Lochbohrung für Schmidlin Seifenspender [SSP02]	65	84.00

NEU

Optionen Oberfläche Badmöbel

	+ Aufpreis
Echtholz-Laminat: Wood light oak, Wood titanium oak oder Wood planked walnut [FAM10_]	0.00
Supermattem Laminat: Grigio londra, Grigio bromo, Nero ingo oder Bronze doha [FAM20_]	0.00

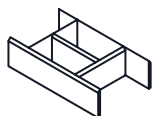

111001

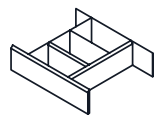

111002

Zubehör	SGVSB Nr.	ST Nr.	Artikel-Nr.	Preis CHF
Inneneinteilung für Badmöbel EVO aus Massivholz, 218 x 100 x 373 mm, Esche schwarz lackiert	233512		111001	214.00
Inneneinteilung für Badmöbel EVO aus Massivholz, 323 x 100 x 373 mm, Esche schwarz lackiert	233513		111002	232.00
Schmidlin Seifenspender	233471		100530	242.00
Verstärkungsflansch für Armaturenmontage	233547		100534	11.00

Ab- und Überlaufgarnituren

Schmidlin Pushventil, inkl. Deckel, verchromt, verschliessbar	Seite 71
---	----------

Alle Optionen und Zubehör für Waschbecken ab Seite 65.



Schmidlin Waschbecken: Optionen

Schmidlin GLASUR PLUS



Reinigungsfreundliche, schmutzabweisende Oberflächenbehandlung

	Aufpreis
zu allen Waschbeckenmodellen (ohne freistehende) [OV01]	86.00
zu allen freistehenden Waschbeckenmodellen [OV01]	112.00

Schmidlin GreenSteel



Waschbecken aus CO2-reduziertem Stahl
Mehr Informationen S. 226

		Aufpreis
NEU	GreenSteel 25 - zu allen Waschbecken	2.00
NEU	GreenSteel 50 - zu allen Waschbecken	4.00
NEU	GreenSteel 100 - zu allen Waschbecken	8.00

Schmidlin SUBITO

- für Vario-Produkte
- Lieferung in 4 Arbeitstagen (inkl. definierte Optionen:
GreenSteel, Farben, GLASUR PLUS, Lochbohrung für Schmidlin Seifenspender)
- Lieferort wahlweise Lager Grosshandel oder direkt auf Baustelle.

	Aufpreis
Lieferoption SUBITO - 1 Stück	326.00
Lieferoption SUBITO - ab 2. Stück, pro Stück (Bedingung: gleiche Artikelnummer)	115.00

Lochbohrung für Seifenspender

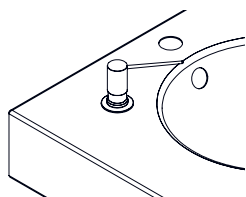

	Seite	Aufpreis
Lochbohrung für Schmidlin Seifenspender (Standardposition gemäss Massskizzen) [SSP02]		84.00
Schmidlin Seifenspender	70	242.00



Löcher für 3-Loch-Armatur

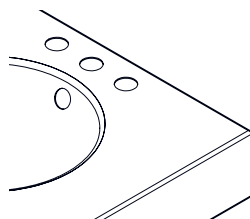

	Aufpreis
Löcher für 3-Loch-Armatur [WT_ALS01]	164.00

Lochbohrungen für Steckdose

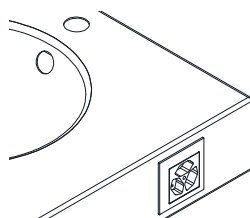

Lochbohrungen für Steckdose, optional für diverse Schmidlin Wandbecken

	Aufpreis
Lochbohrungen für Steckdose Feller EDIZIOdue 3xT12/T13, seitlich links oder rechts hinten, inkl. Erdungslasche [STP_ _]	188.00

Rundloch-Bohrung nach Mass

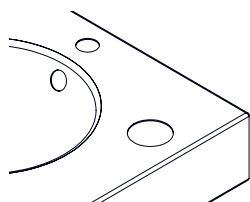

	Aufpreis
Rundloch-Bohrung nach Mass (z.B. für Sonder-Seifenspender, Abfall-Halterung, etc.) [WT_ALS02]	119.00

01



Ohne Überlaufloch / Überlaufloch vorne

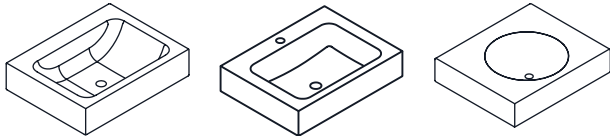

optional für Waschbeckenlinien Schmidlin CONTURA, MERO, MERO MINI und ORBIS

	Aufpreis
ohne Überlaufloch, ORBIS [UL0]	0.00
ohne Überlaufloch, CONTURA, MERO [UL0]	58.00
Überlaufloch seitlich, MERO MINI [UL45/81]	58.00
Überlauf vorne [ULP67]	120.00

01



Spezialanfertigung

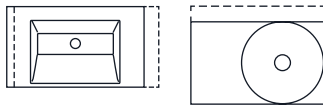

	Aufpreis
Spezialanfertigung	auf Anfrage

Schmidlin Kosmetiktuchspender



optional für Waschbeckenlinien Schmidlin CONTURA, LOTUS, MERO, MERO MINI, ORBIS, ORBIS MINI und STUDIO.

	Aufpreis
Schmidlin Kosmetiktuchspender (für Kosmetiktuchbox 100 - 125 mm) [KTS_ _]	299.00

Schmidlin Waschbecken: Zubehör

Schmidlin Email-Reiniger / Schmidlin Trocknungstuch

Schonende Pflege und Reinigung aller Schmidlin Produkte aus glasierten Titanstahl. Der Schmidlin Email-Reiniger ist säurefrei und umweltfreundlich. Nicht empfohlen für Produkte mit Schmidlin GLASUR PLUS.



	SGVSB Nr.	ST Nr.	Artikel-Nr.	Preis CHF
Tube 200 ml	887005	8351220	100456	24.60
Schmidlin Trocknungstuch	217600		110926	21.90

Schmidlin ELEMENT Handtuchhalter magnetisch



passend zu allen Schmidlin Wandbecken und freistehenden Badewannen

Länge 36 cm, Höhe 4 cm, Tiefe 7,5 cm

	SGVSB Nr.	ST Nr.	Artikel-Nr.	Preis CHF
Schmidlin ELEMENT, Handtuchhalter magnetisch, verchromt	520000	4333126	108240	342.00
Schmidlin ELEMENT Handtuchhalter magnetisch, schwarz matt, eloxiert	520000	4333126	111716	342.00

Schmidlin ELEMENT Seifenspender magnetisch



passend zu allen Schmidlin Waschbecken

Klarglas, Höhe 16 cm, Ø 6,6 cm

	SGVSB Nr.	ST Nr.	Artikel-Nr.	Preis CHF
Schmidlin ELEMENT, Seifenspender magnetisch, verchromt	520001	4333148	108241	193.00
Schmidlin ELEMENT, Seifenspender magnetisch, schwarz matt			117786	193.00

1.4.24



Schmidlin ELEMENT Glashalter magnetisch



passend zu allen Schmidlin Waschbecken
Klarglas, Höhe 10 cm, Ø 6,6 cm

1.4.24

	SGVSB Nr.	ST Nr.	Artikel-Nr.	Preis CHF
Schmidlin ELEMENT, Glashalter magnetisch, verchromt	520003	4333151	108242	107.00
Schmidlin ELEMENT, Glashalter magnetisch, schwarz matt			117787	107.00

01



Schmidlin ELEMENT Seifenschale magnetisch



passend zu allen Schmidlin Waschbecken
Klarglas, Höhe 5,5 cm, Ø 11 cm

1.4.24

	SGVSB Nr.	ST Nr.	Artikel-Nr.	Preis CHF
Schmidlin ELEMENT, Seifenschale magnetisch, verchromt	520002	4333145	108243	110.00
Schmidlin ELEMENT, Seifenschale magnetisch, schwarz matt			117788	110.00

Schmidlin ELEMENT Kerzenhalter magnetisch



passend zu allen Schmidlin Waschbecken und Badewannen
Ø 6.5 cm

1.4.24

	SGVSB Nr.	ST Nr.	Artikel-Nr.	Preis CHF
Schmidlin ELEMENT, Kerzenhalter magnetisch, verchromt	520004		109547	100.00
Schmidlin ELEMENT, Kerzenhalter magnetisch, schwarz matt			117789	100.00

Schmidlin Verstärkungsflansch für Armaturenmontage

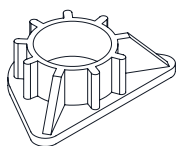

passend zu allen Schmidlin Waschbecken mit Armaturenloch

	SGVSB Nr.	ST Nr.	Artikel-Nr.	Preis CHF
Verstärkungsflansch für Armaturenmontage	233547		100534	11.00

Schmidlin Seifenspender

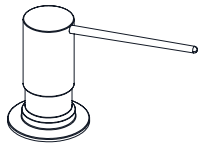

passend zu den meisten Schmidlin Waschbecken, verchromt.

Höhe 7,9 cm, Gesamthöhe mit Flasche 25,6 cm. Füllmenge: 250 ml.

Lochbohrung für Schmidlin Seifenspender separat bestellen.

	SGVSB Nr.	ST Nr.	Artikel-Nr.	Preis CHF
Schmidlin Seifenspender	233471		100530	242.00
Lochbohrung für Schmidlin Seifenspender (Standardposition gemäss Massskizzen)				84.00
Ersatzflasche zu Schmidlin Seifenspender, 250 ml	21120		100531	17.30
Ersatzschlauch zu Schmidlin Seifenspender	21121		100532	8.50
Ersatzpumpkopf zu Schmidlin Seifenspender	21122		100533	134.00

Schmidlin Handtuchhalter zu ORBIS MINI / MERO MINI



passend zu Schmidlin ORBIS MINI / MERO MINI Wandbecken, verchromt. Lochbohrung für Schmidlin Handtuchhalter zu ORBIS MINI / MERO MINI separat bestellen.

	SGVSB Nr.	ST Nr.	Artikel-Nr.	Preis CHF
Handtuchhalter zu Schmidlin ORBIS MINI Wandbecken 30x30x12.5 cm, chrom	563014		109984	232.00
Handtuchhalter zu Schmidlin ORBIS MINI / MERO MINI Wandbecken 35x30x12.5 cm, chrom	563015		109985	232.00
Handtuchhalter zu Schmidlin ORBIS MINI / MERO MINI Wandbecken 40x30x12.5 cm, chrom	563016		109986	232.00

Schmidlin Rosette zum Waschtisch-Überlaufset



passend zu allen Schmidlin Waschbecken

	SGVSB Nr.	ST Nr.	Artikel-Nr.	Preis CHF
Rosette, Messing, schwarz matt	233549		111631	21.00

Schablonen für Waschbecken

Alle Schablonen für Waschbecken als dxf und pdf im Massstab 1:1 auf www.schmidlin.ch.

	SGVSB Nr.	ST Nr.	Artikel-Nr.	Preis CHF
Schablone als 1:1 Ausdruck			V00012	36.00



Schmidlin Waschbecken: Garnituren

Schaftventile, nicht verschliessbar



passend zu CONTURA, DUETT, LOFT, LOTUS, MERO MINI, ORBIS MINI, STUDIO, VIVA
(nicht verschliessbar, ohne Staufunktion)

	SGVSB Nr.	ST Nr.	Artikel-Nr.	Preis CHF
Schaftventil 1 1/4", inkl. Deckel verchromt, nicht verschliessbar	895401	3131890.501	100454	89.00
Schmidlin Schaftventil 1 1/4", inkl. Deckel alpinweiss, emailliert, nicht verschliessbar	853206	3131890	2068-0001	174.00
Schmidlin Schaftventil 1 1/4", inkl. Deckel alpinweiss matt, emailliert, nicht verschliessbar	853206		2068-0002	195.00
Schmidlin Schaftventil 1 1/4", inkl. Deckel emailliert, übrige Farben, nicht verschliessbar			2068-9999	195.00
Schmidlin Schaftventil 1 1/4", inkl. Deckel alpinweiss, GLASUR PLUS, emailliert, nicht verschliessbar			2068-9999	195.00
Deckel zu Schmidlin Schaftventil 1 1/4", alpinweiss, emailliert			2330-0001	150.00
Deckel zu Schmidlin Schaftventil 1 1/4", übrige Farben, emailliert			2330-9999	171.00
Deckel zu Schmidlin Schaftventil 1 1/4", alpinweiss, GLASUR PLUS, emailliert			2330-9999	167.00

Schmidlin Pushventil



passend zu CONTURA, MERO, ORBIS, ORBIS CORNER (verschliessbar)

	SGVSB Nr.	ST Nr.	Artikel-Nr.	Preis CHF
Schmidlin Pushventil, inkl. Deckel verchromt, verschliessbar	853205		100455	113.00

Universal- und Schaftventile



nicht verschliessbar



verschliessbar

	SGVSB Nr.	ST Nr.	Artikel-Nr.	Preis CHF
Viega Universalventil Visign V1, nicht verschliessbar, Messing verchromt (492670)	851345		107976	166.25
Viega Universalventil Visign V1, verschliessbar, Messing verchromt (492687)	851346		107508	207.45



Geberit Clou System



Für Waschbeckenlinien CONTURA, DUETT, MERO, ORBIS, VIVA

	SGVSB Nr.	ST Nr.	Artikel-Nr.	Preis CHF
Geberit Clou System (inkl. Deckel, verchromt): nur zusammen mit Option «ohne Überlaufloch»			107543	128.00

Raumschaffer-Geruchsverschluss

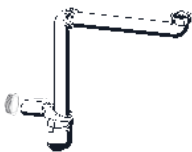

für Aufputzmontage, Kunststoff, höhenverstellbar, Anschlussbogen Kunststoff weiss

	SGVSB Nr.	ST Nr.	Artikel-Nr.	Preis CHF
Viega Raumsparifon 1 1/4" x 32/46, inkl. Steckdichtung 46 mm (820466)	851348		117204	39.00

Flaschengeruchsverschlüsse



109503

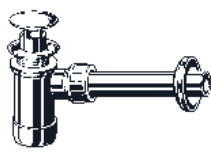

107977

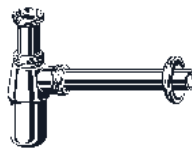

107978

	SGVSB Nr.	ST Nr.	Artikel-Nr.	Preis CHF
Viega Eleganta Flaschengeruchsverschluss für Waschtische, Messing verchromt (440190)	851338		109503	329.80
Viega Flaschengeruchsverschluss für Waschtische ohne Überlauf, Kunststoff weiss (470081)	851339		100279	136.65
Viega Flaschengeruchsverschluss für Waschtische ohne Überlauf, Messing verchromt (472528)	851340		107977	165.80
Viega Flaschengeruchsverschluss, Messing verchromt (100674)	851341		107978	41.25

Röhrengeruchsverschlüsse

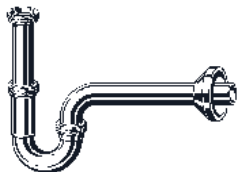

	SGVSB Nr.	ST Nr.	Artikel-Nr.	Preis CHF
Viega Röhrengeruchsverschluss Plus-Siphon, DN 32, Messing verchromt (101572)	851334.501		100110	69.05
Viega Röhrengeruchsverschluss Plus-Siphon, Messing edelmessing (125165)	851334.511		107979	721.50
Viega Röhrengeruchsverschluss Plus-Siphon, Messing edelmatt/velourchrom (310226)	851334.528		107980	153.80
Viega Röhrengeruchsverschluss Plus-Siphon, Messing reinweiss (108939)	851334.100		107981	163.10
Viega Röhrengeruchsverschluss, Messing verchromt; L1 75 mm, L2 170 mm, H1 140-190 mm, H2 115 mm (305611)	851335.501		107982	63.70
Viega Röhrengeruchsverschluss, Messing verchromt; L1 85 mm, L2 200 mm, H1 160-220 mm, H2 125 mm (123451)	851336.501		107983	122.05
Viega Röhrengeruchsverschluss, Messing verchromt; L1: 85 mm, L2 200 mm, H1 140-200 mm, H2 125 mm (122515)	851337.501		100175	122.05



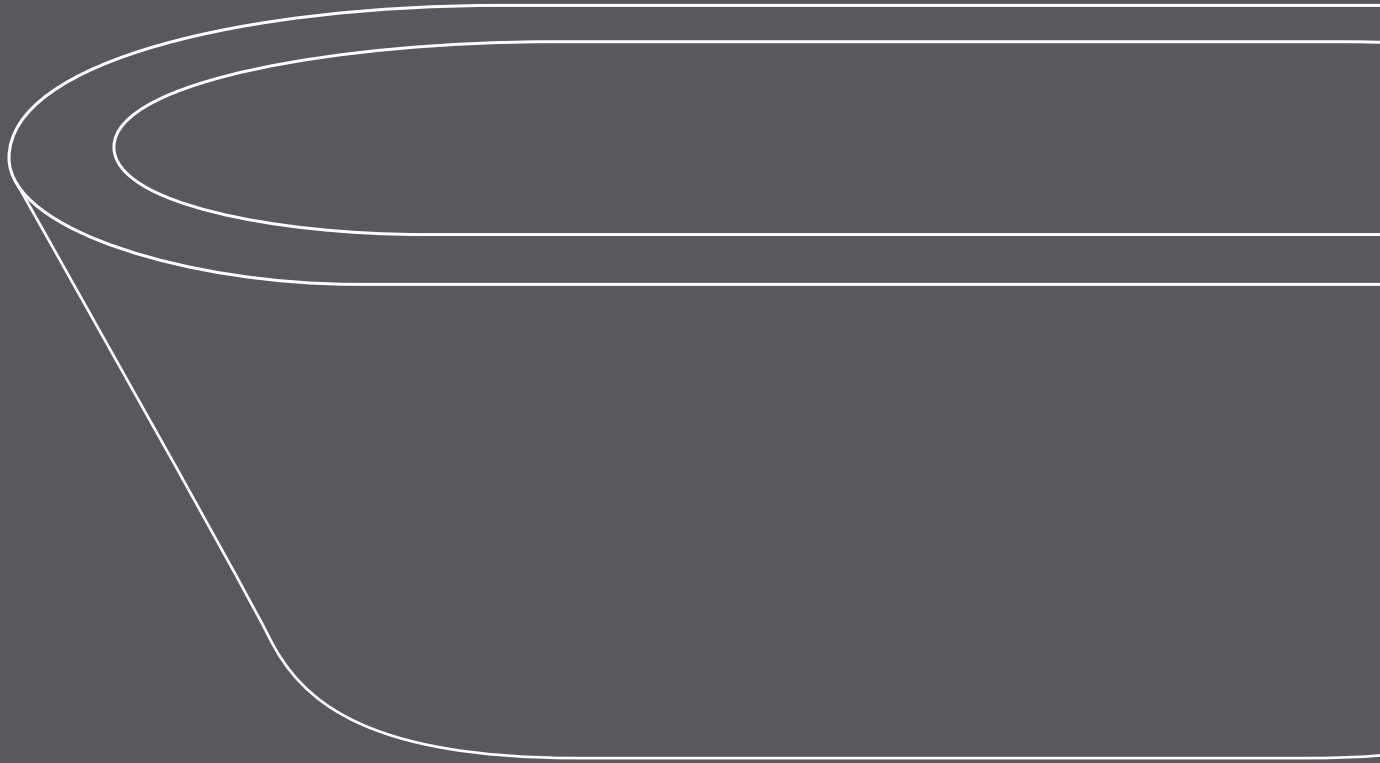

Schmidlin AMENA

Randhöhe 30 mm

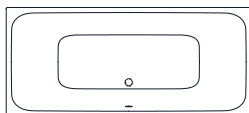

Länge	Breite	Tiefe	SGVSB Nr.	ST Nr.	Artikel-Nr.	Preis CHF
170	75	42	111295	1111161	2309-0001	797.00
180	80	42	111296	1111162	2322-0001	863.00

Optionen	Seite	+	Aufpreis
Mit Zargen [Z_ _ _]	129		172.00
Mit Zargenlöcher [ZL01]	129		0.00
Schmidlin GreenSteel	128		ab 9.00
Farbklasse II [FA0_ _]	237		298.00
Farbklasse III [FA0_ _]	237		298.00
Farbklasse IV [FA0_ _]	237		562.00
ANTIGLISS PRO [GT01]	128		232.00
AQUAGRIP [GT04]	128		232.00
GLASUR PLUS [OV01]	128		255.00
Griff SAFE (1 Stück) [GFT_02]	131		278.00
Lochbohrung für Schmidlin TOUCH CONTROL [AT0001]	140		127.00
Scharfkantige Ecke (Radius 5 mm) [EA_ _ 04]	130		317.00
Geschnittene Ecke [EA_ _03]	130		428.00
Abgerundete Ecke [EA_ _02]	131		570.00
Einlaufgarnitur Schmidlin SPLASH [SP_ _]	132		1070.00
Schmidlin SOUNDBOX [SSY01]	132		2043.00
Spezialanfertigung	131		auf Anfrage

Whirlsysteme	Seite	+	Aufpreis
Schmidlin JET [WS01]	144		6077.00
Schmidlin SPA [WS02]	145		4997.00
Schmidlin JET+SPA [WS03]	146		10674.00
Schmidlin SILENT [WS04]	142		6588.00
Schmidlin AQUA SILENT [WS06]	143		7167.00

Zubehör	SGVSB Nr.	ST Nr.	Artikel-Nr.	Preis CHF
Schmidlin Badewannen-Montagesystem (SIA 181)	117125	1431190	101189	176.00
Schmidlin Badewannen-Montagesystem (SIA 181), mit Dichtband	117123	1431180	108805	376.00
Schmidlin INFINITY Badewannenträger (SIA 181)				Seite 136
Schmidlin Schürzensets (SIA 181)				Seite 137
Schmidlin Vormauerungsband (SIA 181), Rolle zu 3 m	886103	1461180	100457	43.00
Schmidlin Zargen-Montagewinkel (SIA 181), Satz (4 Stück)	881621	1461118	101196	21.00
Zargengummiprofil				Seite 137

Ab- und Überlaufgarnituren	Seite
Schmidlin HIGH FIVE 52	Seite 138
Schmidlin HIGH FIVE 52 TRIO	Seite 140
Schmidlin SPRING 50	Seite 140
Viega Multiplex	Seite 138
Viega Multiplex Trio	Seite 139

Alle Optionen und Zubehör für Badewannen ab Seite 128.

Schmidlin ARIA 50

Randhöhe 30 mm

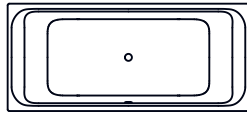

- 1.4.24
- 1.4.24
- 1.4.24
- 1.4.24
- 1.4.24
- 1.4.24
- 1.4.24

	Länge	Breite	Tiefe	SGVSB Nr.	ST Nr.	Artikel-Nr.	Preis CHF
	170	75	50			2512-0001	1475.00
	170	80	50			2500-0001	1650.00
	170	85	50			2505-0001	1675.00
	175	75	50			2513-0001	1650.00
	175	80	50			2501-0001	1700.00
	175	85	50			2510-0001	1675.00
	180	75	50			2506-0001	1700.00
	180	80	50	111629	1111600	2459-0001	1594.00
	180	85	50	111630	1111601	2491-0001	1750.00
	180	90	50	111631	1111602	2496-0001	1791.00
	185	80	50	111632	1111603	2479-0001	1791.00
	185	85	50	111633	1111604	2487-0001	1812.00
	185	90	50	111634	1111605	2494-0001	1843.00
	190	80	50	111635	1111606	2480-0001	1874.00
	190	85	50	111636	1111607	2488-0001	1905.00
	190	90	50	111637	1111608	2492-0001	1936.00



NEU

1.4.24

Optionen	Seite	+	Aufpreis
Mit Zargen [Z_ _ _ _]	129		172.00
Mit Zargenlöcher [ZL01]	129		0.00
Schmidlin GreenSteel	128		ab 9.00
Farbklasse II, III [FA0_ _]	237		298.00
Farbklasse IV [FA0_ _]	237		562.00
ANTIGLISS PRO [GT01]	128		232.00
AQUAGRIP [GT04]	128		232.00
GLASUR PLUS [OV01]	128		255.00
Griff SAFE (1 Stück) [GFT_02]	131		278.00
Lochbohrung für Schmidlin TOUCH CONTROL [AT0001]	140		127.00
Scharfkantige Ecke (Radius 5 mm) [EA_ _ 04]	130		317.00
Geschnittene Ecke [EA_ _ 03]	130		428.00
Abgerundete Ecke [EA_ _ 02]	131		570.00
Einlaufgarnitur Schmidlin SPLASH [SP_ _]	132		1070.00
Schmidlin SOUNDBOX [SSY01]	132		2043.00
Spezialanfertigung	131		auf Anfrage

Whirlsysteme	Seite	+	Aufpreis
Schmidlin JET [WS01]	144		6077.00
Schmidlin SPA [WS02]	145		4997.00
Schmidlin JET+SPA [WS03]	146		10674.00
Schmidlin SILENT [WS04]	142		6588.00
Schmidlin AQUA SILENT [WS06]	143		7167.00
Schmidlin HYDRO SILK [WS09]	148		5023.00

Zubehör	SGVSB Nr.	ST Nr.	Artikel-Nr.	Preis CHF
Schmidlin Badewannen-Montagesystem (SIA 181)	117125	1431190	101189	176.00
Schmidlin Badewannen-Montagesystem (SIA 181), mit Dichtband	117123	1431180	108805	376.00
Schmidlin INFINITY Badewannenträger (SIA 181)				Seite 136
Schmidlin Schürzensets (SIA 181)				Seite 137
Schmidlin Vormauerungsband (SIA 181), Rolle zu 3 m	886103	1461180	100457	43.00
Schmidlin Zargen-Montagewinkel (SIA 181), Satz (4 Stück)	881621	1461118	101196	21.00
Zargengummiprofil				Seite 137

Ab- und Überlaufgarnituren	
Schmidlin HIGH FIVE 52	Seite 138
Schmidlin HIGH FIVE 52 TRIO	Seite 140
Schmidlin SPRING 50	Seite 140
Viega Multiplex	Seite 138
Viega Multiplex Trio	Seite 139

Alle Optionen und Zubehör für Badewannen ab Seite 128.

Schmidlin ARIA 50 VARIO

Randhöhe 30 mm

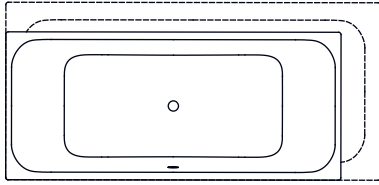

Liefergarantie: Lieferung innerhalb von 10 Arbeitstagen (inkl. definierte Optionen*)

	Länge	Breite	Tiefe	SGVSB Nr.	ST Nr.	Artikel-Nr.	Preis CHF
in Schritten zu 1 cm	170-179	75-85	50			2509-9999	1751.00
in Schritten zu 1 cm	180	75-79	50			2509-9999	1751.00
in Schritten zu 1 cm	180-190	80-90	50	111638		2483-9999	1957.00

1.4.24

1.4.24

Optionen	Seite	+	Aufpreis
Lieferoption SUBITO - Lieferung in 4 Arbeitstagen (inkl. definierte Optionen*)			326.00
Lieferort wahlweise Lager Grosshandel oder direkt auf Baustelle			
*Mit Zargen [Z_ _ _]	129		172.00
*Mit Zargenlöcher [ZL01]	129		0.00
*Schmidlin GreenSteel	128		ab 9.00
*Farbkategorie II [FA0_ _]	237		298.00
*Farbkategorie III [FA0_ _]	237		298.00
*Farbkategorie IV [FA0_ _]	237		562.00
*ANTIGLISS PRO [GT01]	128		232.00
*AQUAGRIP [GT04]	128		232.00
*GLASUR PLUS [OV01]	128		255.00
*Griff SAFE (1 Stück) [GFT_02]	131		278.00
Lochbohrung für Schmidlin TOUCH CONTROL [AT0001]	140		127.00
*Scharfkantige Ecke (Radius 5 mm) [EA_ _ 04]	130		317.00
Geschnittene Ecke [EA_ _ 03]	130		428.00
Abgerundete Ecke [EA_ _ 02]	131		570.00
*Einlaufgarnitur Schmidlin SPLASH [SP_ _]	132		1070.00
Schmidlin SOUNDBOX [SSY01]	132		2043.00
Spezialanfertigung	131		auf Anfrage

NEU

1.4.24

Whirlsysteme	Seite	+	Aufpreis
Schmidlin JET [WS01]	144		6077.00
Schmidlin SPA [WS02]	145		4997.00
Schmidlin JET+SPA [WS03]	146		10674.00
Schmidlin SILENT [WS04]	142		6588.00
Schmidlin AQUA SILENT [WS06]	143		7167.00
Schmidlin HYDRO SILK [WS09]	148		5023.00

Zubehör	SGVSB Nr.	ST Nr.	Artikel-Nr.	Preis CHF
Schmidlin Badewannen-Montagesystem (SIA 181)	117125	1431190	101189	176.00
Schmidlin Badewannen-Montagesystem (SIA 181), mit Dichtband	117123	1431180	108805	376.00
Schmidlin INFINITY Badewannenträger (SIA 181)				Seite 136
Schmidlin Schürzensets (SIA 181)				Seite 137
Schmidlin Vormauerungsband (SIA 181), Rolle zu 3 m	886103	1461180	100457	43.00
Schmidlin Zargen-Montagewinkel (SIA 181), Satz (4 Stück)	881621	1461118	101196	21.00
Zargengummiprofil				Seite 137

Ab- und Überlaufgarnituren	
Schmidlin HIGH FIVE 52	Seite 138
Schmidlin HIGH FIVE 52 TRIO	Seite 140
Schmidlin SPRING 50	Seite 140
Viega Multiplex	Seite 138
Viega Multiplex Trio	Seite 139

Alle Optionen und Zubehör für Badewannen ab Seite 128.

Schmidlin BAMBINO

Randhöhe 30 mm

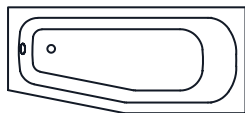

157x70/55, Fussteil links



157x70/55, Fussteil rechts

	Länge	Breite	Tiefe	SGVSB Nr.	ST Nr.	Artikel-Nr.	Preis CHF
Überlauf links, Fussteil links	157	70	42	111079	1111631	1341-0001	1237.00
Überlauf rechts, Fussteil rechts	157	70	42	111080	1111632	1639-0001	1237.00

Optionen	Seite	+	Aufpreis
Mit Zargen [Z_ _ _] 	129		172.00
Mit Zargenlöcher [ZL01]	129		0.00
Schmidlin GreenSteel	128		ab 9.00
Farbklasse II [FA0_ _]	237		298.00
Farbklasse III [FA0_ _]	237		298.00
Farbklasse IV [FA0_ _]	237		562.00
ANTIGLISS PRO [GT01]	128		232.00
AQUAGRIP [GT04]	128		232.00
GLASUR PLUS [OV01]	128		255.00
Speziallänge -2/+5 cm (beidseitig von -1 bis +2,5cm)	129		691.00
Griff SAFE (1 Stück) [GFT_02]	131		278.00
Lochbohrung für Schmidlin TOUCH CONTROL [AT0001]	140		127.00
Scharfkantige Ecke (Radius 5 mm) [EA_ _04]	130		317.00
Geschnittene Ecke [EA_ _03]	130		428.00
Abgerundete Ecke [EA_ _02]	131		570.00
Einlaufgarnitur Schmidlin SPLASH [SP_ _]	132		1070.00
Schmidlin SOUNDBOX [SSY01]	132		2043.00
Spezialanfertigung	131		auf Anfrage

Whirlsysteme	Seite	+	Aufpreis
Schmidlin SPA [WS02]	145		4997.00
Schmidlin SILENT [WS04]	142		6588.00
Schmidlin HYDRO SILK [WS09]	148		5023.00

Zubehör	SGVSB Nr.	ST Nr.	Artikel-Nr.	Preis CHF
Schmidlin Badewannen-Montagesystem (SIA 181)	117125	1431190	101189	176.00
Schmidlin Badewannen-Montagesystem (SIA 181), mit Dichtband	117123	1431180	108805	376.00
Schmidlin Vormauerungsband (SIA 181), Rolle zu 3 m	886103	1461180	100457	43.00
Schmidlin Zargen-Montagewinkel (SIA 181), Satz (4 Stück)	881621	1461118	101196	21.00
Zargengummiprofil				Seite 137

Ab- und Überlaufgarnituren	Seite
Schmidlin HIGH FIVE 52	Seite 138
Schmidlin HIGH FIVE 52 TRIO	Seite 140
Schmidlin SPRING 50	Seite 140
Viega Multiplex	Seite 138
Viega Multiplex Trio	Seite 139

Alle Optionen und Zubehör für Badewannen ab Seite 128.



Schmidlin CANTO

Randhöhe 50 mm

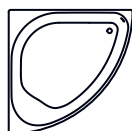

Überlauf vorne, Ecke links

	Länge	Breite	Tiefe	SGVSB Nr.	ST Nr.	Artikel-Nr.	Preis CHF
Ecke links	140	140	45	111612	1152116	2349-0001	2908.00

Optionen	Seite	+	Aufpreis
Schmidlin GreenSteel	128		ab 9.00
Farbklasse II [FA0_ _]	237		298.00
Farbklasse III [FA0_ _]	237		298.00
Farbklasse IV [FA0_ _]	237		562.00
ANTIGLISS PRO [GT01]	128		232.00
AQUAGRIP [GT04]	128		232.00
GLASUR PLUS [OV01]	128		255.00
Griff SAFE (1 Stück) [GFT_02]	131		278.00
Lochbohrung für Einlochmischer [L1_ _]	130		85.00
Runde Lochbohrung nach Mass [WT_ALS02]	130		126.00
Lochbohrung für Schmidlin TOUCH CONTROL [AT0001]	140		127.00
Einlaufgarnitur Schmidlin SPLASH [SP_ _]	132		1070.00
Schmidlin SOUNDBOX [SSY01]	132		2043.00

Whirlsysteme	Seite	+	Aufpreis
Schmidlin SPA [WS02]	145		4997.00

Zubehör	SGVSB Nr.	ST Nr.	Artikel-Nr.	Preis CHF
Schmidlin Spezial Badewannen-Fussset (SIA 181), zu CANTO, HOME OVAL, POOL CORNER, VELA (4 Füße)	117117	1431193	101193	98.00
Schmidlin Spezial Badewannen-Fussset (SIA 181), zu CANTO, HOME OVAL, POOL CORNER, VELA (4 Füße), mit Dichtband 4 m	117124	1431183	108807	321.00
Schmidlin Vormauerungsband (SIA 181), Rolle zu 3 m	886103	1461180	100457	43.00

Ab- und Überlaufgarnituren	Seite
Schmidlin HIGH FIVE 52	Seite 138
Schmidlin HIGH FIVE 52 TRIO	Seite 140
Schmidlin SPRING 50	Seite 140
Viega Multiplex	Seite 138
Viega Multiplex Trio	Seite 139

Alle Optionen und Zubehör für Badewannen ab Seite 128.

02

NEU

1.4.24

Schmidlin CLASSIC XL

Randhöhe 30 mm

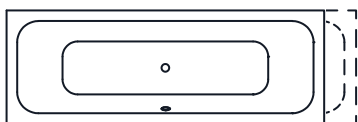

Länge	Breite	Tiefe	SGVSB Nr.	ST Nr.	Artikel-Nr.	Preis CHF
190 - 210	70	45			1306-9999	3117.00
190 - 210	75	45			1465-9999	3117.00
210	70	45	111101		1306-9000	3117.00
210	75	45	111102		1465-0001	3117.00

Optionen	Seite	+	Aufpreis
Schmidlin GreenSteel	128		ab 9.00
ANTIGLISS PRO [GT01]	128		232.00
AQUAGRIP [GT04]	128		232.00
GLASUR PLUS [OV01]	128		255.00
Griff SAFE (1 Stück) [GFT_02]	131		278.00
Lochbohrung für Schmidlin TOUCH CONTROL [AT0001]	140		127.00
Scharfkantige Ecke (Radius 5 mm) [EA_ _04]	130		317.00
Geschnittene Ecke [EA_ _03]	130		428.00
Abgerundete Ecke [EA_ _02]	131		570.00
Einlaufgarnitur Schmidlin SPLASH [SP _ _]	132		1070.00
Schmidlin SOUNDBOX [SSY01]	132		2043.00
Spezialanfertigung	131		auf Anfrage

Whirlsysteme	Seite	+	Aufpreis
Schmidlin JET [WS01]	144		6077.00
Schmidlin SPA [WS02]	145		4997.00
Schmidlin JET+SPA [WS03]	146		10674.00
Schmidlin SILENT [WS04]	142		6588.00
Schmidlin AQUA SILENT [WS06]	143		7167.00
Schmidlin HYDRO SILK [WS09]	148		5023.00

Zubehör	SGVSB Nr.	ST Nr.	Artikel-Nr.	Preis CHF
Schmidlin Badewannen-Montagesystem (SIA 181)	117125	1431190	101189	176.00
Schmidlin Badewannen-Montagesystem (SIA 181), mit Dichtband	117123	1431180	108805	376.00
Schmidlin INFINITY Badewannenträger (SIA 181)				Seite 136
Schmidlin Schürzensets (SIA 181)				Seite 137
Schmidlin Vormauerungsband (SIA 181), Rolle zu 3 m	886103	1461180	100457	43.00

Ab- und Überlaufgarnituren	Seite
Schmidlin HIGH FIVE 52	Seite 138
Schmidlin HIGH FIVE 52 TRIO	Seite 140
Schmidlin SPRING 50	Seite 140
Viega Multiplex	Seite 138
Viega Multiplex Trio	Seite 139

Alle Optionen und Zubehör für Badewannen ab Seite 128.

Hinweis: Diese Badewanne wird roh aus zwei Teilen zusammengeschweisst. So entsteht eine Schweissnaht in der Mitte der Badewanne. Trotz sorgfältigem Schleifen kann die Schweissnaht bei der fertigen Badewanne aus glasiertem Titanstahl je nach Lichteinfall als kleine Unebenheit leicht sichtbar sein. Nur in alpin weiss erhältlich.



Schmidlin CONTURA COMFORT

Randhöhe 20 mm (mit Zargen 30 mm)



	Länge	Breite	Tiefe	SGVSB Nr.	ST Nr.	Artikel-Nr.	Preis CHF
	180	80	45	111250	1111646	1449-0001	2229.00
	190	90	45	111251	1111647	1267-0001	2498.00
	200	90	45	111252		1107-0001	2769.00

Optionen	Seite	+	Aufpreis
Mit Zargen [Z_ _ _ _] 	129		172.00
Mit Zargenlöcher [ZL01]	129		0.00
Schmidlin GreenSteel	128		ab 9.00
Farbklasse II [FA0_ _]	237		298.00
Farbklasse III [FA0_ _]	237		298.00
Farbklasse IV [FA0_ _]	237		562.00
ANTIGLISS PRO [GT01]	128		232.00
AQUAGRIP [GT04]	128		232.00
GLASUR PLUS [OV01]	128		255.00
Speziallänge -10/+5 cm (beidseitig von -5 bis +2,5cm)	129		691.00
Griff CONTURA (Paar) [GFT_03]	131		425.00
Lochbohrungen für Armaturen nach Mass [ATM:mm]	130		336.00
Runde Lochbohrung nach Mass [WT_ALS02]	130		126.00
Lochbohrung für Schmidlin TOUCH CONTROL [AT0001]	140		127.00
Einlaufgarnitur Schmidlin SPLASH [SP_ _]	132		1070.00
Schmidlin SOUNDBOX [SSY01]	132		2043.00
Spezialanfertigung	131		auf Anfrage

Whirlsysteme	Seite	+	Aufpreis
Schmidlin JET [WS01] (auf Anfrage)	144		6077.00
Schmidlin SPA [WS02]	145		4997.00
Schmidlin JET+SPA [WS03] (auf Anfrage)	146		10674.00
Schmidlin SILENT [WS04]	142		6588.00
Schmidlin AQUA SILENT [WS06] (auf Anfrage)	143		7167.00
Schmidlin VIKTOR RÖTHLIN EDITION [WS07]	147		11674.00
Schmidlin HYDRO SILK [WS09]	148		5023.00

Zubehör	SGVSB Nr.	ST Nr.	Artikel-Nr.	Preis CHF
Schmidlin Badewannen-Montagesystem (SIA 181)	117125	1431190	101189	176.00
Schmidlin Badewannen-Montagesystem (SIA 181), mit Dichtband	117123	1431180	108805	376.00
Schmidlin Schürzensets (SIA 181)				Seite 136
Schmidlin INFINITY Badewannenträger (SIA 181)				Seite 137
Schmidlin Vormauerungsband (SIA 181), Rolle zu 3 m	886103	1461180	100457	43.00
Schmidlin Zargen-Montagewinkel (SIA 181), Satz (4 Stück)	881621	1461118	101196	21.00
Zargengummiprofil				Seite 137

Ab- und Überlaufgarnituren	Seite
Schmidlin HIGH FIVE 52	Seite 138
Schmidlin HIGH FIVE 52 TRIO	Seite 140
Schmidlin SPRING 50	Seite 140
Viega Multiplex	Seite 138
Viega Multiplex Trio	Seite 139

Alle Optionen und Zubehör für Badewannen ab Seite 128.

02

NEU

1.4.24

Schmidlin CONTURA DUO

Randhöhe 20 mm (mit Zargen 30 mm)

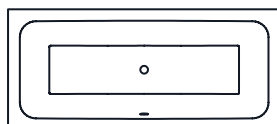

Länge	Breite	Tiefe	SGVSB Nr.	ST Nr.	Artikel-Nr.	Preis CHF
160	70	42	111260	1111651	1173-0001	1530.00
170	70	42	111261	1111652	1417-0001	1530.00
170	75	42	111262	1111653	1616-0001	1530.00
180	80	42	111263	1111654	1404-0001	1732.00
190	90	42	111264	1111655	1607-0001	2283.00

Optionen	Seite	+	Aufpreis
Mit Zargen [Z_ _ _ _] 	129		172.00
Mit Zargenlöcher [ZL01]	129		0.00
Schmidlin GreenSteel	128		ab 9.00
Farbklasse II [FA0_ _]	237		298.00
Farbklasse III [FA0_ _]	237		298.00
Farbklasse IV [FA0_ _]	237		562.00
ANTIGLISS PRO [GT01]	128		232.00
AQUAGRIP [GT04]	128		232.00
GLASUR PLUS [OV01]	128		255.00
Speziallänge -10/+5 cm (beidseitig von -5 bis +2,5cm)	129		691.00
Griff CONTURA (1 Stück) [GFT_04]	131		263.00
Lochbohrungen für Armaturen nach Mass [ATM:mm]	130		336.00
Runde Lochbohrung nach Mass [WT_ALS02]	130		126.00
Lochbohrung für Schmidlin TOUCH CONTROL [AT0001]	140		127.00
Einlaufgarnitur Schmidlin SPLASH [SP_ _]	132		1070.00
Schmidlin SOUNDBOX [SSY01]	132		2043.00
Spezialanfertigung	131		auf Anfrage

Whirlsysteme	Seite	+	Aufpreis
Schmidlin JET [WS01]	144		6077.00
Schmidlin SPA [WS02]	145		4997.00
Schmidlin JET+SPA [WS03]	146		10674.00
Schmidlin SILENT [WS04]	142		6588.00
Schmidlin AQUA SILENT [WS06]	143		7167.00
Schmidlin HYDRO SILK [WS09]	148		5023.00

Zubehör	SGVSB Nr.	ST Nr.	Artikel-Nr.	Preis CHF
Schmidlin Badewannen-Montagesystem (SIA 181)	117125	1431190	101189	176.00
Schmidlin Badewannen-Montagesystem (SIA 181), mit Dichtband	117123	1431180	108805	376.00
Schmidlin INFINITY Badewannenträger (SIA 181)				Seite 136
Schmidlin Schürzensets (SIA 181)				Seite 137
Schmidlin Vormauerungsband (SIA 181), Rolle zu 3 m	886103	1461180	100457	43.00
Schmidlin Zargen-Montagewinkel (SIA 181), Satz (4 Stück)	881621	1461118	101196	21.00
Zargengummiprofil				Seite 137

Ab- und Überlaufgarnituren	Seite
Schmidlin HIGH FIVE 52	Seite 138
Schmidlin HIGH FIVE 52 TRIO	Seite 140
Schmidlin SPRING 50	Seite 140
Viega Multiplex	Seite 138
Viega Multiplex Trio	Seite 139

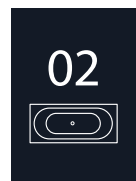

Schmidlin CUBIC

Randhöhe 20 mm, Ablaufloch Ø 90 mm

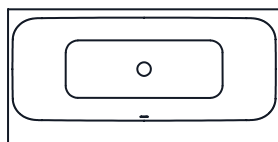

Länge	Breite	Tiefe	SGVSB Nr.	ST Nr.	Artikel-Nr.	Preis CHF
180	85	45	111111	1111693	1060-0001	2427.00
180	90	45	111112	1111694	1597-0001	2427.00

Optionen	Seite	+	Aufpreis
Schmidlin GreenSteel	128		ab 9.00
Farbkategorie II [FA0_ _]	237		298.00
Farbkategorie III [FA0_ _]	237		298.00
Farbkategorie IV [FA0_ _]	237		562.00
ANTIGLISS PRO [GT01]	128		232.00
AQUAGRIP [GT04]	128		232.00
GLASUR PLUS [OV01]	128		255.00
Griff SAFE (1 Stück) [GFT_02]	131		278.00
Lochbohrungen für Armaturen nach Mass [ATM:mm]	130		336.00
Runde Lochbohrung nach Mass [WT_ALS02]	130		126.00
Lochbohrung für Schmidlin TOUCH CONTROL [AT0001]	140		127.00
Einlaufgarnitur Schmidlin SPLASH [SP_ _]	132		1070.00
Schmidlin SOUNDBOX [SSY01]	132		2043.00

Whirlsysteme	Seite	+	Aufpreis
Schmidlin JET [WS01]	144		6077.00
Schmidlin SPA [WS02]	145		4997.00
Schmidlin JET+SPA [WS03]	146		10674.00
Schmidlin SILENT [WS04]	142		6588.00
Schmidlin AQUA SILENT [WS06]	143		7167.00
Schmidlin HYDRO SILK [WS09]	148		5023.00

Zubehör	SGVSB Nr.	ST Nr.	Artikel-Nr.	Preis CHF
Schmidlin Badewannen-Montagesystem (SIA 181)	117125	1431190	101189	176.00
Schmidlin Badewannen-Montagesystem (SIA 181), mit Dichtband	117123	1431180	108805	376.00
Schmidlin INFINITY Badewannenträger (SIA 181)				Seite 136
Schmidlin Schürzensets (SIA 181)				Seite 137
Schmidlin Vormauerungsband (SIA 181), Rolle zu 3 m	886103	1461180	100457	43.00

Ab- und Überlaufgarnituren	Seite
Schmidlin HIGH FIVE 90	Seite 138
Schmidlin HIGH FIVE 90 TRIO	Seite 140
Schmidlin SPRING 90	Seite 140
Viega Rotaplex	Seite 138
Viega Rotaplex Trio	Seite 139

Alle Optionen und Zubehör für Badewannen ab Seite 128.

02

NEU

1.4.24

Schmidlin DUETT

Randhöhe 30 mm

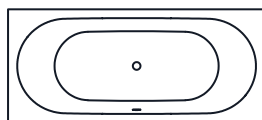

Länge	Breite	Tiefe	SGVSB Nr.	ST Nr.	Artikel-Nr.	Preis CHF
150	80	42	111196		2326-0001	1343.00
160	65	42	111034	1111555	1531-0001	1385.00
160	70	42	111035	1111556	1543-0001	1343.00
170	70	42	111036	1111561	1083-0001	1343.00
170	75	42	111023	1111562	1167-0001	1343.00
180	70	42	111172		1748-0001	1685.00
180	75	42	111024	1111565	1229-0001	1539.00
180	80	42	111025	1111566	1428-0001	1539.00
190	80	42	111173		1558-0001	1937.00
190	90	42	111070	1111568	1591-0001	2083.00

Optionen	Seite	+	Aufpreis
Mit Zargen [Z_ _ _] 	129		172.00
Mit Zargenlöcher [ZL01]	129		0.00
Schmidlin GreenSteel	128		ab 9.00
Farbklasse II, III [FA0_ _]	237		298.00
Farbklasse IV [FA0_ _]	237		562.00
ANTIGLISS PRO [GT01]	128		232.00
AQUAGRIP [GT04]	128		232.00
GLASUR PLUS [OV01]	128		255.00
Speziallänge -2/+5 cm (beidseitig von -1 bis +2,5cm)	129		691.00
Griff SAFE (1 Stück) [GFT_02]	131		278.00
Lochbohrung für Schmidlin TOUCH CONTROL [AT0001]	140		127.00
Scharfkantige Ecke (Radius 5 mm) [EA_ _ 04]	130		317.00
Geschnittene Ecke [EA_ _ 03]	130		428.00
Abgerundete Ecke [EA_ _ 02]	131		570.00

Whirlsysteme	Seite	+	Aufpreis
Schmidlin JET [WS01]	144		ab 5997.00
Schmidlin SPA [WS02]	145		ab 4917.00
Schmidlin JET+SPA [WS03]	146		ab 10514.00
Schmidlin SILENT [WS04]	142		ab 6268.00
Schmidlin AQUA SILENT [WS06]	143		ab 6967.00
Schmidlin HYDRO SILK [WS09]	148		5023.00

Zubehör	SGVSB Nr.	ST Nr.	Artikel-Nr.	Preis CHF
Schmidlin Badewannen-Montagesystem (SIA 181)	117125	1431190	101189	176.00
Schmidlin Badewannen-Montagesystem (SIA 181), mit Dichtband	117123	1431180	108805	376.00
Schmidlin INFINITY Badewannenträger (SIA 181)				Seite 136
Schmidlin Schürzensets (SIA 181)				Seite 137
Schmidlin Vormauerungsband (SIA 181), Rolle zu 3 m	886103	1461180	100457	43.00
Schmidlin Zargen-Montagewinkel (SIA 181), Satz (4 Stück)	881621	1461118	101196	21.00
Zargengummiprofil				Seite 137

Ab- und Überlaufgarnituren	Preis CHF
Schmidlin HIGH FIVE 52	Seite 138
Schmidlin HIGH FIVE 52 TRIO	Seite 140
Schmidlin Schürzensets (SIA 181)	Seite 137
Schmidlin SPRING 50	Seite 140
Viega Multiplex	Seite 138
Viega Multiplex Trio	Seite 139

Alle Optionen und Zubehör für Badewannen ab Seite 128.



NEU

1.4.24

Schmidlin DUETT VARIO

Randhöhe 30 mm

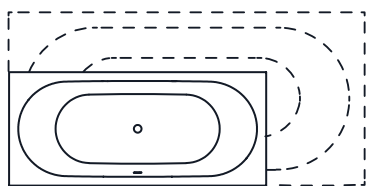

Liefergarantie: Lieferung innerhalb von 10 Arbeitstagen (inkl. definierte Optionen*)

	Länge	Breite	Tiefe	SGVSB Nr.	ST Nr.	Artikel-Nr.	Preis CHF
in Schritten zu 1 cm	146-152	76-85	42	111175		2317-9999	1787.00
in Schritten zu 1 cm	153-162	65-79	42	111169	1111146	1932-9999	1787.00
in Schritten zu 1 cm	163-165	65-84	42	111170	1111147	1888-9999	1787.00
in Schritten zu 1 cm	166-182	69-84	42	111171	1111148	1843-9999	1915.00
in Schritten zu 1 cm	183-194	84-94	42	111174	1111149	1948-9999	2468.00

Optionen

Optionen	Seite	Aufpreis
Lieferoption SUBITO - Lieferung in 4 Arbeitstagen (inkl. definierte Optionen*) Lieferort wahlweise Lager Grosshandel oder direkt auf Baustelle.		326.00
*Mit Zargen [Z_ _ _] 	129	172.00
*Mit Zargenlöcher [ZL01]	129	0.00
*Schmidlin GreenSteel	128	ab 9.00
*Farbklasse II [FA0_ _]	237	298.00
*Farbklasse III [FA0_ _]	237	298.00
*Farbklasse IV [FA0_ _]	237	562.00
*ANTI GLISS PRO [GT01]	128	232.00
*AQUAGRIP [GT04]	128	232.00
*GLASUR PLUS [OV01]	128	255.00
*Griff SAFE (Paar) [GFT_01]	131	450.00
Lochbohrung für Schmidlin TOUCH CONTROL [AT0001]	140	127.00
*Scharfkantige Ecke (Radius 5 mm) [EA_ _ 04]	130	317.00
Geschnittene Ecke [EA_ _03]	130	428.00
Abgerundete Ecke [EA_ _02]	131	570.00
*Einlaufgarnitur Schmidlin SPLASH [SP_ _]	132	1070.00
Schmidlin SOUNDBOX [SSY01]	132	2043.00

Zubehör

	SGVSB Nr.	ST Nr.	Artikel-Nr.	Preis CHF
Schmidlin Badewannen-Montagesystem (SIA 181)	117125	1431190	101189	176.00
Schmidlin Badewannen-Montagesystem (SIA 181), mit Dichtband	117123	1431180	108805	376.00
Schmidlin INFINITY Badewannenträger (SIA 181)				Seite 136
Schmidlin Schürzensets (SIA 181)				Seite 137
Schmidlin Vormauerungsband (SIA 181), Rolle zu 3 m	886103	1461180	100457	43.00
Schmidlin Zargen-Montagewinkel (SIA 181), Satz (4 Stück)	881621	1461118	101196	21.00
Zargengummiprofil				Seite 137

Ab- und Überlaufgarnituren

Schmidlin HIGH FIVE 52				Seite 138
Schmidlin HIGH FIVE 52 TRIO				Seite 140
Schmidlin SPRING 50				Seite 140
Viega Multiplex				Seite 138
Viega Multiplex Trio				Seite 139

Alle Optionen und Zubehör für Badewannen ab Seite 128.

Schmidlin ELLA

Randhöhe 20 mm (mit Zargen 30 mm)

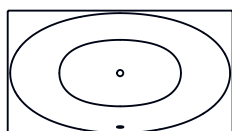

Länge	Breite	Tiefe	SGVSB Nr.	ST Nr.	Artikel-Nr.	Preis CHF
180	100	45	111626	1111321	2350-0001	2405.00

Optionen	Seite	+	Aufpreis
Mit Zargen [Z_ _ _]	129		172.00
Mit Zargenlöcher [ZL01]	129		0.00
NEU Schmidlin GreenSteel	128		ab 9.00
Farbklasse II [FA0_ _]	237		298.00
Farbklasse III [FA0_ _]	237		298.00
Farbklasse IV [FA0_ _]	237		562.00
ANTIGLISS PRO [GT01]	128		232.00
1.4.24 AQUAGRIP [GT04]	128		232.00
GLASUR PLUS [OV01]	128		255.00
Lochbohrung für Einlochmischer [L1_ _]	130		85.00
Lochbohrungen für Armaturen nach Mass [ATM:mm]	130		336.00
Runde Lochbohrung nach Mass [WT_ALS02]	130		126.00
Lochbohrung für Schmidlin TOUCH CONTROL [AT0001]	140		127.00
Geschnittene Ecke [EA_ _03]	130		428.00
Abgerundete Ecke [EA_ _02]	131		570.00
Schmidlin SOUNDBOX [SSY01]	132		2043.00
Spezialanfertigung	131		auf Anfrage

Whirlsysteme	Seite	+	Aufpreis
Schmidlin JET [WS01]	144		6077.00
Schmidlin SPA [WS02]	145		4997.00
Schmidlin JET+SPA [WS03]	146		10674.00
Schmidlin SILENT [WS04]	142		6588.00
Schmidlin AQUA SILENT [WS06]	143		7167.00

Zubehör	SGVSB Nr.	ST Nr.	Artikel-Nr.	Preis CHF
Schmidlin Schürzensets (SIA 181)				Seite 137
Schmidlin Spezial Badewannen-Fussset (SIA 181), zu Schmidlin ELLA, ELLA OVAL (4 Füße)	148217		107505	177.00
Schmidlin Spezial Badewannen-Fussset (SIA 181), zu Schmidlin ELLA, ELLA OVAL (4 Füße), mit Dichtband 4 m	148218		109506	284.00
Schmidlin Vormauerungsband (SIA 181), Rolle zu 3 m	886103	1461180	100457	43.00
Schmidlin Zargen-Montagewinkel (SIA 181), Satz (4 Stück)	881621	1461118	101196	21.00
Zargengummiprofil				Seite 137

Ab- und Überlaufgarnituren	Seite
Schmidlin HIGH FIVE 52	Seite 138
Schmidlin HIGH FIVE 52 TRIO	Seite 140
Schmidlin SPRING 50	Seite 140
Viega Multiplex	Seite 138
Viega Multiplex Trio	Seite 139

Alle Optionen und Zubehör für Badewannen ab Seite 128.



Schmidlin ELLA OVAL

Randhöhe 20 mm

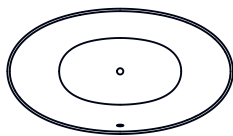

Länge	Breite	Tiefe	SGVSB Nr.	ST Nr.	Artikel-Nr.	Preis CHF
180	100	45	111627	1111322	2344-0001	2756.00

Optionen	Seite	+	Aufpreis
Schmidlin GreenSteel	128		ab 9.00
Farbkategorie II [FA0_ _]	237		298.00
Farbkategorie III [FA0_ _]	237		298.00
Farbkategorie IV [FA0_ _]	237		562.00
ANTIGLISS PRO [GT01]	128		232.00
AQUAGRIP [GT04]	128		232.00
GLASUR PLUS [OV01]	128		255.00
Schmidlin SOUNDBOX [SSY01]	132		2043.00

NEU

1.4.24

Whirlsysteme	Seite	+	Aufpreis
Schmidlin JET [WS01]	144		6077.00
Schmidlin SPA [WS02]	145		4997.00
Schmidlin JET+SPA [WS03]	146		10674.00
Schmidlin SILENT [WS04]	142		6588.00
Schmidlin AQUA SILENT [WS06]	143		7167.00

Zubehör	SGVSB Nr.	ST Nr.	Artikel-Nr.	Preis CHF
Schmidlin Spezial Badewannen-Fussset (SIA 181), zu Schmidlin ELLA, ELLA OVAL (4 Füße)	148217		107505	177.00
Schmidlin Spezial Badewannen-Fussset (SIA 181), zu Schmidlin ELLA, ELLA OVAL (4 Füße), mit Dichtband 4 m	148218		109506	284.00
Schmidlin Vormauerungsband (SIA 181), Rolle zu 3 m	886103	1461180	100457	43.00

Ab- und Überlaufgarnituren	Seite
Schmidlin HIGH FIVE 52	Seite 138
Schmidlin HIGH FIVE 52 TRIO	Seite 140
Schmidlin SPRING 50	Seite 140
Viega Multiplex	Seite 138
Viega Multiplex Trio	Seite 139

Alle Optionen und Zubehör für Badewannen ab Seite 128.



Schmidlin ELLA OVAL SHAPE

freistehend, mit nahtlos emaillierter konischer Schürze, inkl. Ab- und Überlaufgarnitur Multiplex, vormontiert, inkl. flexiblem Schlauch zum Anschluss der Ablaufgarnitur, Gesamthöhe 57,5 cm



Länge	Breite	Tiefe	SGVSB Nr.	ST Nr.	Artikel-Nr.	Preis CHF
180	100	45	111628		2359-0001	8451.00

Optionen		Seite	+	Aufpreis
NEU	Schmidlin GreenSteel	128		ab 22.00
	Farbklasse II [FA0_ _]	237		495.00
1.4.24	ANTIGLISS PRO [GT01]	128		232.00
	AQUAGRIP [GT04]	128		232.00
	GLASUR PLUS [OV01]	128		255.00
	Schmidlin SOUNDBOX [SSY01]	132		2043.00

Whirlsysteme		Seite	+	Aufpreis
Schmidlin SPA [WS02]		145		4997.00
Schmidlin SILENT [WS04] (auf Anfrage)		142		6558.00

Ab- und Überlaufgarnituren		Seite	+	Aufpreis
Schmidlin HIGH FIVE 52, vormontiert		138		96.00
Viega Multiplex Trio, vormontiert (mit Einlauf bei Überlauf, inkl. Panzerschlauch 3/4" x 35 cm)		139		291.00
Schmidlin HIGH FIVE 52 Trio, vormontiert (mit Einlauf bei Überlauf, inkl. Panzerschlauch 3/4" x 35 cm)		140		462.00
Schmidlin SPRING 50, vormontiert		140		543.00

Alle Optionen und Zubehör für Badewannen ab Seite 128.

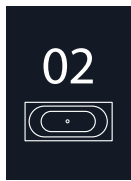

Schmidlin FINO

Randhöhe 30 mm

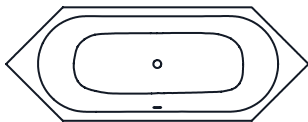

Länge	Breite	Tiefe	SGVSB Nr.	ST Nr.	Artikel-Nr.	Preis CHF
188	70	42	111062		1038-0001	4334.00
200	75	42	111063		1246-0001	4334.00
210	80	42	111075		1277-0001	4437.00

Optionen	Seite	+	Aufpreis
Schmidlin GreenSteel	128		ab 9.00
Farbklasse II [FA0_ _]	237		298.00
Farbklasse III [FA0_ _]	237		298.00
Farbklasse IV [FA0_ _]	237		562.00
ANTIGLISS PRO [GT01]	128		232.00
AQUAGRIP [GT04]	128		232.00
GLASUR PLUS [OV01]	128		255.00
Griff SAFE (1 Stück) [GFT_02]	131		278.00
Lochbohrung für Schmidlin TOUCH CONTROL [AT0001]	140		127.00
Einlaufgarnitur Schmidlin SPLASH [SP_ _]	132		1070.00
Schmidlin SOUNDBOX [SSY01]	132		2043.00

Whirlsysteme	Seite	+	Aufpreis
Schmidlin JET [WS01]	144		6077.00
Schmidlin SPA [WS02]	145		4997.00
Schmidlin JET+SPA [WS03]	146		10674.00
Schmidlin SILENT [WS04]	142		6588.00
Schmidlin AQUA SILENT [WS06]	143		7167.00
Schmidlin HYDRO SILK [WS09]	148		5023.00

Zubehör	SGVSB Nr.	ST Nr.	Artikel-Nr.	Preis CHF
Schmidlin Badewannen-Montagesystem (SIA 181)	117125	1431190	101189	176.00
Schmidlin Badewannen-Montagesystem (SIA 181), mit Dichtband	117123	1431180	108805	376.00
Schmidlin Vormauerungsband (SIA 181), Rolle zu 3 m	886103	1461180	100457	43.00

Ab- und Überlaufgarnituren	Seite
Schmidlin HIGH FIVE 52	Seite 138
Schmidlin HIGH FIVE 52 TRIO	Seite 140
Schmidlin SPRING 50	Seite 140
Viega Multiplex	Seite 138
Viega Multiplex Trio	Seite 139

Alle Optionen und Zubehör für Badewannen ab Seite 128.

02



NEU

1.4.24

Schmidlin FLAIR

Randhöhe 30 mm

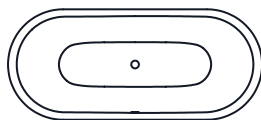

Länge	Breite	Tiefe	SGVSB Nr.	ST Nr.	Artikel-Nr.	Preis CHF
158	68	42	111064		1150-0001	2670.00
168	73	42	111065		1022-0001	2616.00
178	78	42	111066		1211-0001	2959.00
188	88	42	111208		1358-0001	3435.00

Optionen

Seite **+** Aufpreis

NEU

Schmidlin GreenSteel	128	ab 9.00
Farbklasse II [FA0_ _]	237	298.00
Farbklasse III [FA0_ _]	237	298.00
Farbklasse IV [FA0_ _]	237	562.00
ANTIGLISS PRO [GT01]	128	232.00
AQUAGRIP [GT04]	128	232.00
GLASUR PLUS [OV01]	128	255.00
Griff SAFE (1 Stück) [GFT_02]	131	278.00
Lochbohrung für Schmidlin TOUCH CONTROL [AT0001]	140	127.00
Einlaufgarnitur Schmidlin SPLASH [SP_ _]	132	1070.00
Schmidlin SOUNDBOX [SSY01]	132	2043.00

1.4.24

Whirlsysteme

Seite **+** Aufpreis

Schmidlin JET [WS01]	144	6077.00
Schmidlin SPA [WS02]	145	4997.00
Schmidlin JET+SPA [WS03] (auf Anfrage)	146	10674.00
Schmidlin SILENT [WS04]	142	6588.00
Schmidlin AQUA SILENT [WS06] (auf Anfrage)	143	7167.00
Schmidlin HYDRO SILK [WS09]	148	5023.00

Zubehör

SGVSB Nr. ST Nr. Artikel-Nr. Preis CHF

Schmidlin Badewannen-Montagesystem (SIA 181)	117125	1431190	101189	176.00
Schmidlin Badewannen-Montagesystem (SIA 181), mit Dichtband	117123	1431180	108805	376.00
Schmidlin Vormauerungsband (SIA 181), Rolle zu 3 m	886103	1461180	100457	43.00

Ab- und Überlaufgarnituren

Schmidlin HIGH FIVE 52	Seite 138
Schmidlin HIGH FIVE 52 TRIO	Seite 140
Schmidlin SPRING 50	Seite 140
Viega Multiplex	Seite 138
Viega Multiplex Trio	Seite 139

Alle Optionen und Zubehör für Badewannen ab Seite 128.

02



Schmidlin FLAIR SHAPE

freistehend, mit nahtlos emaillierter Schürze, inkl. Ab- und Überlaufgarnitur Multiplex, vormontiert, inkl. flexiblem Schlauch zum Anschluss der Ablaufgarnitur, Gesamthöhe 57,5 cm



Länge	Breite	Tiefe	SGVSB Nr.	ST Nr.	Artikel-Nr.	Preis CHF
180	80	42	111293		1373-0001	7527.00
190	90	42	111294		1203-0001	7878.00

Optionen	Seite	+	Aufpreis
Schmidlin GreenSteel	128		ab 22.00
Farbklasse II [FA0_ _]	237		495.00
ANTI GLISS PRO [GT01]	128		232.00
AQUAGRIP [GT04]	128		232.00
GLASUR PLUS [OV01]	128		255.00
Griff SAFE (1 Stück) [GFT_02]	131		278.00
Lochbohrung für Schmidlin TOUCH CONTROL [AT0001]	140		127.00
Einlaufgarnitur Schmidlin SPLASH [SP_ _]	132		1070.00
Schmidlin SOUNDBOX [SSY01]	132		2043.00

Whirlsysteme	Seite	+	Aufpreis
Schmidlin SPA [WS02]	145		4997.00
Schmidlin SILENT [WS04]	142		6588.00

Ab- und Überlaufgarnituren	Seite	+	Aufpreis
Schmidlin HIGH FIVE 52, vormontiert	138		96.00
Geberit Push Control, vormontiert			244.00
Viega Multiplex Trio, vormontiert (mit Einlauf bei Überlauf, inkl. Panzerschlauch 3/4" x 35 cm)	139		291.00
Schmidlin HIGH FIVE 52 Trio, vormontiert (mit Einlauf bei Überlauf, inkl. Panzerschlauch 3/4" x 35 cm)	140		462.00
Schmidlin SPRING 50, vormontiert	140		543.00

Alle Optionen und Zubehör für Badewannen ab Seite 128.



NEU

1.4.24

Schmidlin FORM

Randhöhe 30 mm

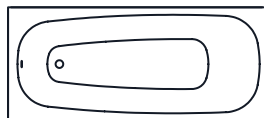

	Länge	Breite	Tiefe	SGVSB Nr.	ST Nr.	Artikel-Nr.	Preis CHF
	160	75	42	111030	1111400	1025-0001	951.00
NEU	170	75	42			2519-0001	995.00
	180	80	42	111008	1111402	1172-0001	1202.00
	190	80	42	111031	1111403	1623-0001	1418.00

	Optionen	Seite	+	Aufpreis
NEU	Schmidlin GreenSteel	128		ab 9.00
	Farbklasse II [FA0_ _]	237		298.00
	Farbklasse III [FA0_ _]	237		298.00
	Farbklasse IV [FA0_ _]	237		562.00
	ANTIGLISS PRO [GT01]	128		232.00
1.4.24	AQUAGRIP [GT04]	128		232.00
	GLASUR PLUS [OV01]	128		255.00
	Griff SAFE (Paar) [GFT_01]	131		450.00
	Lochbohrung für Einlochmischer [L1_ _]	130		85.00
	Runde Lochbohrung nach Mass [WT_ALS02]	130		126.00
	Lochbohrung für Schmidlin TOUCH CONTROL [AT0001]	140		127.00
	Einlaufgarnitur Schmidlin SPLASH [SP_ _]	132		1070.00
	Schmidlin SOUNDBOX [SSY01]	132		2043.00

	Whirlsysteme	Seite	+	Aufpreis
	Schmidlin JET [WS01]	144		6077.00
	Schmidlin SPA [WS02]	145		4997.00
	Schmidlin JET+SPA [WS03]	146		10674.00
	Schmidlin SILENT [WS04]	142		6588.00
	Schmidlin AQUA SILENT [WS06]	143		7167.00
	Schmidlin VIKTOR RÖTHLIN EDITION [WS07]	147		ab 11169.00
	Schmidlin HYDRO SILK [WS09]	148		5023.00

	Zubehör	SGVSB Nr.	ST Nr.	Artikel-Nr.	Preis CHF
	Schmidlin Badewannen-Montagesystem (SIA 181)	117125	1431190	101189	176.00
	Schmidlin Badewannen-Montagesystem (SIA 181), mit Dichtband	117123	1431180	108805	376.00
	Schmidlin INFINITY Badewannenträger (SIA 181)				Seite 136
	Schmidlin Schürzensets (SIA 181)				Seite 137
	Schmidlin Vormauerungsband (SIA 181), Rolle zu 3 m	886103	1461180	100457	43.00
	Schmidlin Zargen-Montagewinkel (SIA 181), Satz (4 Stück)	881621	1461118	101196	21.00
	Zargengummiprofil				Seite 137

	Ab- und Überlaufgarnituren	Seite
	Schmidlin HIGH FIVE 52	Seite 138
	Schmidlin HIGH FIVE 52 TRIO	Seite 140
	Schmidlin SPRING 50	Seite 140
	Viega Multiplex	Seite 138
	Viega Multiplex Trio	Seite 139

Alle Optionen und Zubehör für Badewannen ab Seite 128.



Schmidlin FREE

Randhöhe 30 mm

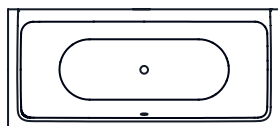

Länge	Breite	Tiefe	SGVSB Nr.	ST Nr.	Artikel-Nr.	Preis CHF
170	75	45	111217	1111541	1524-0001	1729.00
180	80	45	111218	1111542	1546-0001	2117.00
190	90	45	111219	1111543	1727-0001	2665.00
200	100	45	111220	1111544	1518-0001	3255.00

Optionen	Seite	+	Aufpreis
Schmidlin GreenSteel	128		ab 9.00
Farbkategorie II [FA0_ _]	237		298.00
Farbkategorie III [FA0_ _]	237		298.00
Farbkategorie IV [FA0_ _]	237		562.00
ANTIGLISS PRO [GT01]	128		232.00
AQUAGRIP [GT04]	128		232.00
GLASUR PLUS [OV01]	128		255.00
Lochbohrung für Schmidlin TOUCH CONTROL [AT0001]	140		127.00
Einlaufgarnitur Schmidlin SPLASH [SP_ _]	132		1070.00
Schmidlin SOUNDBOX [SSY01]	132		2043.00

Whirlsysteme	Seite	+	Aufpreis
Schmidlin JET [WS01]	144		ab 5997.00
Schmidlin SPA [WS02]	145		ab 4917.00
Schmidlin JET+SPA [WS03]	146		ab 10514.00
Schmidlin SILENT [WS04]	142		ab 6268.00
Schmidlin AQUA SILENT [WS06]	143		ab 6967.00
Schmidlin HYDRO SILK [WS09]	148		5023.00

Zubehör	SGVSB Nr.	ST Nr.	Artikel-Nr.	Preis CHF
Schmidlin Badewannen-Montagesystem (SIA 181)	117125	1431190	101189	176.00
Schmidlin Badewannen-Montagesystem (SIA 181), mit Dichtband	117123	1431180	108805	376.00
Schmidlin INFINITY Badewannenträger (SIA 181)				Seite 136
Schmidlin Schürzensets (SIA 181)				Seite 137
Schmidlin Vormauerungsband (SIA 181), Rolle zu 3 m	886103	1461180	100457	43.00

Ab- und Überlaufgarnituren	Seite
Schmidlin HIGH FIVE 52	Seite 138
Schmidlin HIGH FIVE 52 TRIO	Seite 140
Schmidlin SPRING 50	Seite 140
Viega Multiplex	Seite 138
Viega Multiplex Trio	Seite 139

Alle Optionen und Zubehör für Badewannen ab Seite 128.

02

NEU

1.4.24

Schmidlin HOME OVAL

Randhöhe 40 mm, Ablaufloch Ø 90 mm

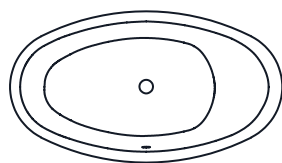

Länge	Breite	Tiefe	SGVSB Nr.	ST Nr.	Artikel-Nr.	Preis CHF
180	100	45	111073		1048-0001	3408.00

Optionen	Seite	+	Aufpreis
NEU Schmidlin GreenSteel	128		ab 9.00
Farbklasse II [FA0_ _]	237		298.00
Farbklasse III [FA0_ _]	237		298.00
Farbklasse IV [FA0_ _]	237		562.00
ANTIGLISS PRO [GT01]	128		232.00
1.4.24 AQUAGRIP [GT04]	128		232.00
GLASUR PLUS [OV01]	128		255.00
Lochbohrung für Schmidlin TOUCH CONTROL [AT0001]	140		127.00
Schmidlin SOUNDBOX [SSY01]	132		2043.00

Whirlsysteme	Seite	+	Aufpreis
Schmidlin JET [WS01] (auf Anfrage)	144		6077.00
Schmidlin SPA [WS02]	145		4997.00
Schmidlin JET+SPA [WS03] (auf Anfrage)	146		10674.00
Schmidlin SILENT [WS04] (auf Anfrage)	142		6588.00
Schmidlin AQUA SILENT [WS06] (auf Anfrage)	143		7167.00
Schmidlin HYDRO SILK [WS09]	148		5023.00

Zubehör	SGVSB Nr.	ST Nr.	Artikel-Nr.	Preis CHF
Schmidlin Spezial Badewannen-Fussset (SIA 181), zu CANTO, HOME OVAL, POOL CORNER, VELA (4 Füße)	117117	1431193	101193	98.00
Schmidlin Spezial Badewannen-Fussset (SIA 181), zu CANTO, HOME OVAL, POOL CORNER, VELA (4 Füße), mit Dichtband 4 m	117124	1431183	108807	321.00
Schmidlin Vormauerungsband (SIA 181), Rolle zu 3 m	886103	1461180	100457	43.00

Ab- und Überlaufgarnituren	Seite
Schmidlin HIGH FIVE 90	Seite 138
Schmidlin HIGH FIVE 90 TRIO	Seite 140
Schmidlin SPRING 90	Seite 140
Viega Rotaplex	Seite 138
Viega Rotaplex Trio	Seite 139

Alle Optionen und Zubehör für Badewannen ab Seite 128.



Schmidlin KINDERWANNE

Randhöhe 30 mm

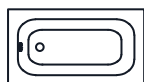

Länge	Breite	Tiefe	SGVSB Nr.	ST Nr.	Artikel-Nr.	Preis CHF
80	50	28	111118		1334-0001	2461.00
90	50	28	111119		1621-0001	2461.00
100	50	28	111120		1689-0001	2461.00

Optionen	Seite	+	Aufpreis
Mit Zargen [Z_ _ _] 	129		172.00
Mit Zargenlöcher [ZL01]	129		0.00
Schmidlin GreenSteel	128		ab 9.00
Farbkategorie II [FA0_ _]	237		298.00
Farbkategorie III [FA0_ _]	237		298.00
Farbkategorie IV [FA0_ _]	237		562.00
GLASUR PLUS [OV01]	128		255.00
Lochbohrung für Schmidlin TOUCH CONTROL [AT0001]	140		127.00
Spezialanfertigung	131		auf Anfrage

Zubehör	SGVSB Nr.	ST Nr.	Artikel-Nr.	Preis CHF
Schmidlin INFINITY Badewannenträger (SIA 181)				Seite 136
Schmidlin Vormauerungsband (SIA 181), Rolle zu 3 m	886103	1461180	100457	43.00
Schmidlin Zargen-Montagewinkel (SIA 181), Satz (4 Stück)	881621	1461118	101196	21.00
Zargengummiprofil				Seite 137

Ab- und Überlaufgarnituren	Preis CHF
Schmidlin HIGH FIVE 52	Seite 138
Schmidlin HIGH FIVE 52 TRIO	Seite 140
Schmidlin SPRING 50	Seite 140
Viega Multiplex	Seite 138
Viega Multiplex Trio	Seite 139

Alle Optionen und Zubehör für Badewannen ab Seite 128.

02

NEU

Schmidlin KOMBI

Randhöhe 30 mm

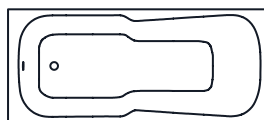

Länge	Breite	Tiefe	SGVSB Nr.	ST Nr.	Artikel-Nr.	Preis CHF
150	75	38	111028	1111500	1082-0001	1548.00
160	70	38	111014	1111505	1477-0001	1548.00
160	75	38	111011	1111501	1160-0001	1562.00
165	75	38	111021	1111502	1595-0001	1578.00
170	75	38	111018	1111503	1076-0001	1562.00
170	80	38	111012	1111504	1728-0001	1578.00
180	80	38	111029	1111506	1157-0001	1838.00

Optionen	Seite	+	Aufpreis
Mit Zargen [Z_ _ _] 	129		172.00
Mit Zargenlöcher [ZL01]	129		0.00
NEU Schmidlin GreenSteel	128		ab 9.00
Farbklasse II [FA0_ _]	237		298.00
Farbklasse III [FA0_ _]	237		298.00
Farbklasse IV [FA0_ _]	237		562.00
ANTIGLISS PRO [GT01]	128		232.00
1.4.24 AQUAGRIP [GT04]	128		232.00
GLASUR PLUS [OV01]	128		255.00
Speziallänge -2/+5 cm (beidseitig von -1 bis +2,5cm)	129		691.00
Griff KOMBI (Paar) [GFT_06]	132		509.00
Lochbohrung für Einlochmischer [L1_ _]	130		85.00
Runde Lochbohrung nach Mass [WT_ALS02]	130		126.00
Lochbohrung für Schmidlin TOUCH CONTROL [AT0001]	140		127.00
Scharfkantige Ecke (Radius 5 mm) [EA_ _04]	130		317.00
Geschnittene Ecke [EA_ _03]	130		428.00
Abgerundete Ecke [EA_ _02]	131		570.00

Whirlsysteme	Seite	+	Aufpreis
Schmidlin SPA [WS02]	145		4997.00
Schmidlin SILENT [WS04]	142		6588.00
Schmidlin HYDRO SILK [WS09]	148		5023.00

Zubehör	SGVSB Nr.	ST Nr.	Artikel-Nr.	Preis CHF
Schmidlin Badewannen-Montagesystem (SIA 181)	117125	1431190	101189	176.00
Schmidlin Badewannen-Montagesystem (SIA 181), mit Dichtband	117123	1431180	108805	376.00
Schmidlin INFINITY Badewannenträger (SIA 181)				Seite 136
Schmidlin Schürzensets (SIA 181)				Seite 137
Schmidlin Vormauerungsband (SIA 181), Rolle zu 3 m	886103	1461180	100457	43.00
Schmidlin Zargen-Montagewinkel (SIA 181), Satz (4 Stück)	881621	1461118	101196	21.00
Zargengummiprofil				Seite 137

Ab- und Überlaufgarnituren	Preis CHF
Schmidlin HIGH FIVE 52	Seite 138
Schmidlin HIGH FIVE 52 TRIO	Seite 140
Schmidlin SPRING 50	Seite 140
Viega Multiplex	Seite 138
Viega Multiplex Trio	Seite 139

Schmidlin KOMBINET

Randhöhe 30 mm

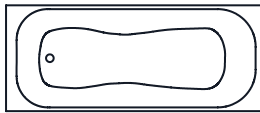

Länge	Breite	Tiefe	SGVSB Nr.	ST Nr.	Artikel-Nr.	Preis CHF
170	70	39	111055	1111441	1370-0001	1674.00

Optionen	Seite	+	Aufpreis
Mit Zargen [Z_ _ _] 	129		172.00
Mit Zargenlöcher [ZL01]	129		0.00
Schmidlin GreenSteel	128		ab 9.00
Farbklasse II [FA0_ _]	237		298.00
Farbklasse III [FA0_ _]	237		298.00
Farbklasse IV [FA0_ _]	237		562.00
ANTIGLISS PRO [GT01]	128		232.00
AQUAGRIP [GT04]	128		232.00
GLASUR PLUS [OV01]	128		255.00
Speziallänge -2/+5 cm (beidseitig von -1 bis +2,5cm)	129		691.00
Lochbohrung für Schmidlin TOUCH CONTROL [AT0001]	140		127.00
Scharfkantige Ecke (Radius 5 mm) [EA_ _ 04]	130		317.00
Geschnittene Ecke [EA_ _03]	130		428.00
Abgerundete Ecke [EA_ _02]	131		570.00
Schmidlin SOUNDBOX [SSY01]	132		2043.00
Spezialanfertigung	131		auf Anfrage

Whirlsysteme	Seite	+	Aufpreis
Schmidlin SPA [WS02] (auf Anfrage)	145		4997.00
Schmidlin SILENT [WS04] (auf Anfrage)	142		6588.00
Schmidlin AQUA SILENT [WS06] (auf Anfrage)	143		7167.00

Zubehör	SGVSB Nr.	ST Nr.	Artikel-Nr.	Preis CHF
Schmidlin Badewannen-Montagesystem (SIA 181)	117125	1431190	101189	176.00
Schmidlin Badewannen-Montagesystem (SIA 181), mit Dichtband	117123	1431180	108805	376.00
Schmidlin INFINITY Badewannenträger (SIA 181)				Seite 136
Schmidlin Schürzensets (SIA 181)				Seite 137
Schmidlin Vormauerungsband (SIA 181), Rolle zu 3 m	886103	1461180	100457	43.00
Schmidlin Zargen-Montagewinkel (SIA 181), Satz (4 Stück)	881621	1461118	101196	21.00
Zargengummiprofil				Seite 137

Ab- und Überlaufgarnituren	
Schmidlin HIGH FIVE 52	Seite 138
Schmidlin HIGH FIVE 52 TRIO	Seite 140
Schmidlin SPRING 50	Seite 140
Viega Multiplex	Seite 138
Viega Multiplex Trio	Seite 139

Alle Optionen und Zubehör für Badewannen ab Seite 128.

02

NEU

1.4.24

Schmidlin LOFT

freistehend, mit nahtlos emailierter konischer Schürze, inkl. Ab- und Überlaufgarnitur LOFT, vormontiert, inkl. flexiblem Schlauch zum Anschluss der Ablaufgarnitur, Gesamthöhe 56 cm

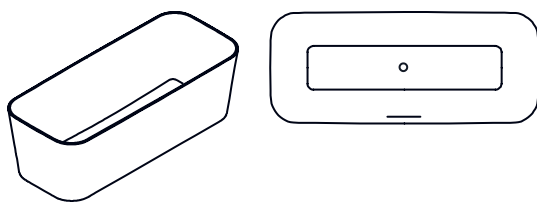

Länge	Breite	Tiefe	SGVSB Nr.	ST Nr.	Artikel-Nr.	Preis CHF
180	75	42	111106		1723-0001	10186.00

Optionen		Seite	+	Aufpreis
NEU	Schmidlin GreenSteel	128		ab 22.00
	ANTI GLISS PRO [GT01]	128		232.00
1.4.24	AQUAGRIP [GT04]	128		232.00
	GLASUR PLUS [OV01]	128		255.00
	Schmidlin SOUNDBOX [SSY01]	132		2043.00

Ab- und Überlaufgarnituren	+	Aufpreis
Schmidlin LOFT TRIO, mit Einlauf bei Überlauf, inkl. Panzerschlauch 3/4" x 35 cm, verchromt, vormontiert		226.00

Alle Optionen und Zubehör für Badewannen ab Seite 128.

I Nur in alpinweiss erhältlich.

02



Schmidlin LUNA

Randhöhe 30 mm

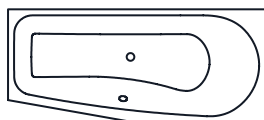

Fussteil links

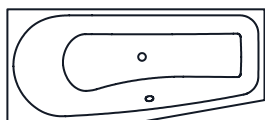

Fussteil rechts

	Länge	Breite	Tiefe	SGVSB Nr.	ST Nr.	Artikel-Nr.	Preis CHF
Überlauf vorne, Fussteil links	170	75	45	111076	1111641	1416-0001	1354.00
Überlauf vorne, Fussteil rechts	170	75	45	111077	1111642	1673-0001	1354.00

Optionen	Seite	+	Aufpreis
Mit Zargen [Z_ _ _] 	129		172.00
Mit Zargenlöcher [ZL01]	129		0.00
Schmidlin GreenSteel	128		ab 9.00
Farbklasse II [FA0_ _]	237		298.00
Farbklasse III [FA0_ _]	237		298.00
Farbklasse IV [FA0_ _]	237		562.00
ANTIGLISS PRO [GT01]	128		232.00
AQUAGRIP [GT04]	128		232.00
GLASUR PLUS [OV01]	128		255.00
Spezielllänge -2/+5 cm (beidseitig von -1 bis +2,5cm)	129		691.00
Griff SAFE (1 Stück) [GFT_02]	131		278.00
Lochbohrung für Schmidlin TOUCH CONTROL [AT0001]	140		127.00
Scharfkantige Ecke (Radius 5 mm) [EA_ _ 04]	130		317.00
Geschnittene Ecke [EA_ _ 03]	130		428.00
Abgerundete Ecke [EA_ _ 02]	131		570.00
Einlaufgarnitur Schmidlin SPLASH [SP_ _]	132		1070.00
Schmidlin SOUNDBOX [SSY01]	132		2043.00
Spezialanfertigung	131		auf Anfrage

Whirlsysteme	Seite	+	Aufpreis
Schmidlin SPA [WS02]	145		4997.00
Schmidlin SILENT [WS04]	142		6588.00

Zubehör	SGVSB Nr.	ST Nr.	Artikel-Nr.	Preis CHF
Schmidlin Badewannen-Montagesystem (SIA 181)	117125	1431190	101189	176.00
Schmidlin Badewannen-Montagesystem (SIA 181), mit Dichtband	117123	1431180	108805	376.00
Schmidlin Vormauerungsband (SIA 181), Rolle zu 3 m	886103	1461180	100457	43.00
Schmidlin Zargen-Montagewinkel (SIA 181), Satz (4 Stück)	881621	1461118	101196	21.00
Zargengummiprofil				Seite 137

Ab- und Überlaufgarnituren	Seite
Schmidlin SPRING 50	Seite 140
Viega Multiplex	Seite 138

Alle Optionen und Zubehör für Badewannen ab Seite 128.

02



NEU

1.4.24

Schmidlin MINI

Randhöhe 30 mm

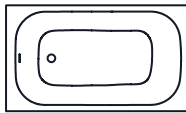

Länge	Breite	Tiefe	SGVSB Nr.	ST Nr.	Artikel-Nr.	Preis CHF
108	73	38	111185		1640-0001	1153.00
120	70	39	111207		1111-0001	1153.00
124	70	42	111186		1469-0001	1153.00
130	70	39	111041		1464-0001	1153.00

Optionen	Seite	+	Aufpreis
Mit Zargen [Z_ _ _] 	129		172.00
Mit Zargenlöcher [ZL01]	129		0.00
Schmidlin GreenSteel	128		ab 9.00
Farbklasse II [FA0_ _]	237		298.00
Farbklasse III [FA0_ _]	237		298.00
Farbklasse IV [FA0_ _]	237		562.00
ANTIGLISS PRO [GT01]	128		232.00
AQUAGRIP [GT04]	128		232.00
GLASUR PLUS [OV01]	128		255.00
Speziallänge -2/+5 cm (beidseitig von -1 bis +2,5cm)	129		691.00
Griff SAFE (Paar) [GFT_01]	131		450.00
Lochbohrung für Schmidlin TOUCH CONTROL [AT0001]	140		127.00
Scharfkantige Ecke (Radius 5 mm) [EA_ _ 04]	130		317.00
Geschnittene Ecke [EA_ _ 03]	130		428.00
Abgerundete Ecke [EA_ _ 02]	131		570.00
Einlaufgarnitur Schmidlin SPLASH [SP_ _]	132		1070.00
Schmidlin SOUNDBOX [SSY01]	132		2043.00
Spezialanfertigung	131		auf Anfrage

Zubehör	SGVSB Nr.	ST Nr.	Artikel-Nr.	Preis CHF
Schmidlin Badewannen-Montagesystem (SIA 181)	117125	1431190	101189	176.00
Schmidlin Badewannen-Montagesystem (SIA 181), mit Dichtband	117123	1431180	108805	376.00
Schmidlin INFINITY Badewannenträger (SIA 181)				Seite 136
Schmidlin Schürzensets (SIA 181)				Seite 137
Schmidlin Vormauerungsband (SIA 181), Rolle zu 3 m	886103	1461180	100457	43.00
Schmidlin Zargen-Montagewinkel (SIA 181), Satz (4 Stück)	881621	1461118	101196	21.00
Zargengummiprofil				Seite 137

Ab- und Überlaufgarnituren	
Schmidlin HIGH FIVE 52	Seite 138
Schmidlin HIGH FIVE 52 TRIO	Seite 140
Schmidlin SPRING 50	Seite 140
Viega Multiplex	Seite 138
Viega Multiplex Trio	Seite 139

Alle Optionen und Zubehör für Badewannen ab Seite 128.



Schmidlin NORM CLASSIC

Randhöhe 30 mm

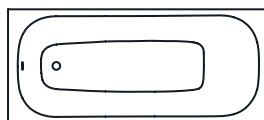

Länge	Breite	Tiefe	SGVSB Nr.	ST Nr.	Artikel-Nr.	Preis CHF
140	70	44	111001	1111101	1649-0001	796.00
140	73	44	113140		1654-0001	1140.00
140	75	44	113141		1743-0001	1129.00
145	70	44	113142		1749-0001	1140.00
145	75	44	113143		1759-0001	1140.00
150	70	44	111002	1111102	1588-0001	796.00
150	73	44	113144		1760-0001	1140.00
150	75	44	113145		1752-0001	1140.00
153	70	44	113146		1069-0001	1140.00
153	75	44	113147		1742-0001	1140.00
155	70	44	111003	1111103	1061-0001	824.00
155	75	44	113148		1753-0001	1140.00
158	70	44	113149		1418-0001	1160.00
158	75	44	113150		1747-0001	1160.00
160	65	42	113151		1051-0001	1160.00
160	70	45	111004	1111104	1655-0001	764.00
160	73	45	113152		1751-0001	1160.00
160	75	45	111019	1111112	1120-0001	764.00
163	70	45	113153		1744-0001	1160.00
163	75	45	113154		1763-0001	1160.00
165	65	42	113155		1741-0001	1160.00
165	70	45	111022	1111105	1557-0001	828.00
165	73	45	113156		1764-0001	1160.00
165	75	45	111020	1111113	1392-0001	839.00
168	70	45	111005	1111106	1604-0001	828.00
168	75	45	111046	1111114	1017-0001	839.00
170	65	42	113157		1768-0001	1160.00
170	70	45	111006	1111107	1041-0001	775.00
170	73	45	113158		1778-0001	1150.00
170	75	45	111043	1111109	1435-0001	849.00
170	80	45	111153	1111111	2171-0001	1150.00
173	70	45	113159		1329-0001	1160.00
173	75	45	113160		1757-0001	1160.00
175	70	45	111047	1111115	1323-0001	839.00
175	73	45	113161		1016-0001	1258.00
175	75	45	111048	1111116	1421-0001	890.00
175	80	45	113162		1570-0001	1387.00
178	70	45	113163		1312-0001	1258.00
178	75	45	113164		1754-0001	1343.00
178	80	45	113165		1746-0001	1388.00
180	70	45	111044	1111110	1114-0001	1110.00
180	73	45	113166		1569-0001	1388.00
180	75	45	113173	1111117	1700-0001	1110.00
180	80	45	111049	1111108	1086-0001	1022.00
183	70	45	113167		1360-0001	1388.00
183	75	45	113168		1142-0001	1388.00
183	80	45	113169		1762-0001	1388.00
190	80	45	111154	1111118	2287-0001	1343.00

02



Optionen		Seite	+	Aufpreis
	Mit Zargen [Z_ _ _] 	129		172.00
	Mit Zargenlöcher [ZL01]	129		0.00
NEU	Schmidlin GreenSteel	128		ab 9.00
	Farbklasse II [FA0_ _]	237		298.00
	Farbklasse III [FA0_ _]	237		298.00
	Farbklasse IV [FA0_ _]	237		562.00
	ANTI GLISS PRO [GT01]	128		232.00
1.4.24	AQUAGRIP [GT04]	128		232.00
	GLASUR PLUS [OV01]	128		255.00
	Speziallänge -2/+5 cm (beidseitig von -1 bis +2,5cm)	129		691.00
	Griff SAFE (Paar) [GFT_01]	131		450.00
	Lochbohrung für Einlochmischer [L1_ _]	130		85.00
	Lochbohrungen für Armaturen nach Mass [ATM:mm]	130		336.00
	Runde Lochbohrung nach Mass [WT_ALS02]	130		126.00
	Lochbohrung für Schmidlin TOUCH CONTROL [AT0001]	140		127.00
	Scharfkantige Ecke (Radius 5 mm) [EA_ _ 04]	130		317.00

Whirlsysteme		Seite	+	Aufpreis
	Schmidlin JET [WS01]	144		6077.00
	Schmidlin SPA [WS02]	145		4997.00
	Schmidlin JET+SPA [WS03]	146		10674.00
	Schmidlin SILENT [WS04]	142		6588.00
	Schmidlin AQUA SILENT [WS06]	143		7167.00
	Schmidlin VIKTOR RÖTHLIN EDITION [WS07]	147		11674.00
	Schmidlin HYDRO SILK [WS09]	148		5023.00

Zubehör	SGVSB Nr.	ST Nr.	Artikel-Nr.	Preis CHF
Schmidlin Badewannen-Montagesystem (SIA 181)	117125	1431190	101189	176.00
Schmidlin Badewannen-Montagesystem (SIA 181), mit Dichtband	117123	1431180	108805	376.00
Schmidlin INFINITY Badewannenträger (SIA 181)				Seite 136
Schmidlin Schürzensets (SIA 181)				Seite 137
Schmidlin Vormauerungsband (SIA 181), Rolle zu 3 m	886103	1461180	100457	43.00
Schmidlin Zargen-Montagewinkel (SIA 181), Satz (4 Stück)	881621	1461118	101196	21.00
Zargengummiprofil				Seite 137

Ab- und Überlaufgarnituren		Seite
Schmidlin HIGH FIVE 52		Seite 138
Schmidlin HIGH FIVE 52 TRIO		Seite 140
Schmidlin SPRING 50		Seite 140
Viega Multiplex		Seite 138
Viega Multiplex Trio		Seite 139

Alle Optionen und Zubehör für Badewannen ab Seite 128.



Schmidlin NORM CLASSIC VARIO

Randhöhe 30 mm

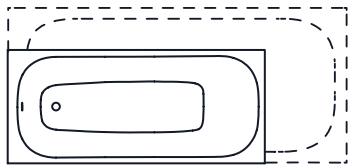

Liefergarantie: Lieferung innerhalb von 10 Arbeitstagen (inkl. definierte Optionen*)

	Länge	Breite	Tiefe	SGVSB Nr.	ST Nr.	Artikel-Nr.	Preis CHF
in Schritten zu 1 cm	140-155	70-80	44	113170	1111140	1893-9999	1164.00
in Schritten zu 1 cm	156-174	65-69	42	113171	1111141	1787-9999	1189.00
in Schritten zu 1 cm	156-174	70-80	45	113171	1111141	1787-9999	1189.00
in Schritten zu 1 cm	175-184	68-84	45	113172	1111142	1842-9999	1415.00
in Schritten zu 1 cm	185-194	78-84	45	111240	1111143	2312-9999	1723.00

Optionen	Seite	+	Aufpreis
Lieferoption SUBITO - Lieferung in 4 Arbeitstagen (inkl. definierte Optionen*)	129		326.00
Lieferort wahlweise Lager Grosshandel oder direkt auf Baustelle.			
*Mit Zargen [Z_ _ _] 	129		172.00
*Mit Zargenlöcher [ZL01]	129		0.00
*Schmidlin GreenSteel	128		ab 9.00
*Farbklasse II [FA0_ _]	237		298.00
*Farbklasse III [FA0_ _]	237		298.00
*Farbklasse IV [FA0_ _]	237		562.00
*ANTIGLISS PRO [GT01]	128		232.00
*AQUAGRIP [GT04]	128		232.00
*GLASUR PLUS [OV01]	128		255.00
*Griff SAFE (Paar) [GFT_01]	131		450.00
Lochbohrung für Einlochmischer [L1_ _]	130		85.00
Runde Lochbohrung nach Mass [WT_ALS02]	130		126.00
Lochbohrung für Schmidlin TOUCH CONTROL [AT0001]	140		127.00
Scharfkantige Ecke (Radius 5 mm) [EA_ _ 04]	130		317.00
Geschnittene Ecke [EA_ _ 03]	130		428.00
Abgerundete Ecke [EA_ _ 02]	131		570.00
*Einlaufgarnitur Schmidlin SPLASH [SP_ _]	132		1070.00
Schmidlin SOUNDBOX [SSY01]	132		2043.00

Whirlsysteme	Seite	+	Aufpreis
Schmidlin JET [WS01]	144		6077.00
Schmidlin SPA [WS02]	145		4997.00
Schmidlin JET+SPA [WS03]	146		10674.00
Schmidlin SILENT [WS04]	142		6588.00
Schmidlin AQUA SILENT [WS06]	143		7167.00

Zubehör	SGVSB Nr.	ST Nr.	Artikel-Nr.	Preis CHF
Schmidlin Badewannen-Montagesystem (SIA 181)	117125	1431190	101189	176.00
Schmidlin Badewannen-Montagesystem (SIA 181), mit Dichtband	117123	1431180	108805	376.00
Schmidlin INFINITY Badewannenträger (SIA 181)				Seite 136
Schmidlin Schürzensets (SIA 181)				Seite 137
Schmidlin Vormauerungsband (SIA 181), Rolle zu 3 m	886103	1461180	100457	43.00
Schmidlin Zargen-Montagewinkel (SIA 181), Satz (4 Stück)	881621	1461118	101196	21.00
Zargengummiprofil				Seite 137

Ab- und Überlaufgarnituren	Seite
Schmidlin HIGH FIVE 52	Seite 138
Schmidlin HIGH FIVE 52 TRIO	Seite 140
Schmidlin SPRING 50	Seite 140
Viega Multiplex	Seite 138
Viega Multiplex Trio	Seite 139

Alle Optionen und Zubehör für Badewannen ab Seite 128.

Schmidlin OCEAN

Randhöhe 40 mm (mit Zargen 30 mm)

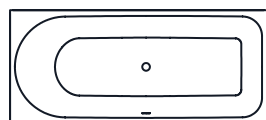

Überlauf vorne, Duschteil rechts

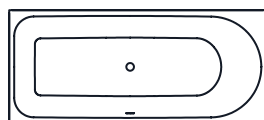

Überlauf vorne, Duschteil links

	Länge	Breite	Tiefe	SGVSB Nr.	ST Nr.	Artikel-Nr.	Preis CHF
Überlauf vorne, Duschteil rechts	150	70	45	111615	1111239	2319-0001	1550.00
Überlauf vorne, Duschteil links	150	70	45	111616	1111240	2335-0001	1550.00
Überlauf vorne, Duschteil rechts	160	70	45	111211	1111573	1578-0001	1550.00
Überlauf vorne, Duschteil links	160	70	45	111212	1111574	1034-0001	1550.00
Überlauf vorne, Duschteil rechts	170	75	45	111213	1111577	1633-0001	1550.00
Überlauf vorne, Duschteil links	170	75	45	111214	1111578	1510-0001	1550.00
Überlauf vorne, Duschteil rechts	170	80	45	111209	1111575	1079-0001	1550.00
Überlauf vorne, Duschteil links	170	80	45	111210	1111576	1395-0001	1550.00
Überlauf vorne, Duschteil rechts	180	80	45	111215	1111579	1369-0001	1875.00
Überlauf vorne, Duschteil links	180	80	45	111216	1111580	1405-0001	1875.00

Optionen	Seite	+	Aufpreis
Mit Zargen [Z_ _ _] 	129		172.00
Mit Zargenlöcher [ZL01]	129		0.00
Schmidlin GreenSteel	128		ab 9.00
Farbkategorie II, III [FA0_ _]	237		298.00
Farbkategorie IV [FA0_ _]	237		562.00
ANTIGLISS PRO [GT01]	128		232.00
AQUAGRIP [GT04]	128		232.00
GLASUR PLUS [OV01]	128		255.00
Speziallänge -2/+5 cm (beidseitig von -1 bis +2,5cm)	129		691.00
Griff SAFE (1 Stück) [GFT_02]	131		278.00
Lochbohrung für Schmidlin TOUCH CONTROL [AT0001]	140		127.00
Scharfkantige Ecke (Radius 5 mm) [EA_ _ 04]	130		317.00
Geschnittene Ecke [EA_ _ 03]	130		428.00
Abgerundete Ecke [EA_ _ 02]	131		570.00
Einlaufgarnitur Schmidlin SPLASH [SP_ _]	132		1070.00
Schmidlin SOUNDBOX [SSY01]	132		2043.00

Whirlsysteme	Seite	+	Aufpreis
Schmidlin JET [WS01]	144		6077.00
Schmidlin SPA [WS02]	145		4997.00
Schmidlin JET+SPA [WS03]	146		10674.00
Schmidlin SILENT [WS04]	142		6588.00
Schmidlin AQUA SILENT [WS06] (auf Anfrage)	143		7167.00
Schmidlin VIKTOR RÖTHLIN EDITION [WS07]	147		11674.00
Schmidlin HYDRO SILK [WS09]	148		5023.00

Zubehör	SGVSB Nr.	ST Nr.	Artikel-Nr.	Preis CHF
Schmidlin Badewannen-Montagesystem (SIA 181)	117125	1431190	101189	176.00
Schmidlin Badewannen-Montagesystem (SIA 181), mit Dichtband	117123	1431180	108805	376.00
Schmidlin INFINITY Badewannenträger (SIA 181)				Seite 136
Schmidlin Schürzensets (SIA 181)				Seite 137
Schmidlin Vormauerungsband (SIA 181), Rolle zu 3 m	886103	1461180	100457	43.00
Schmidlin Zargen-Montagewinkel (SIA 181), Satz (4 Stück)	881621	1461118	101196	21.00
Zargengummiprofil				Seite 137

Ab- und Überlaufgarnituren	Preis CHF
Schmidlin HIGH FIVE 52	Seite 138
Schmidlin HIGH FIVE 52 TRIO	Seite 140
Schmidlin SPRING 50	Seite 140
Viega Multiplex	Seite 138
Viega Multiplex Trio	Seite 139

Alle Optionen und Zubehör für Badewannen ab Seite 128.

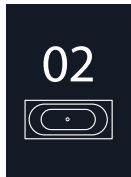

Schmidlin OCEAN VARIO

Randhöhe 30 mm

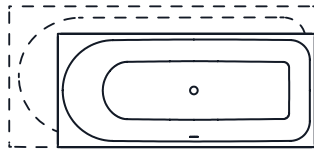

Überlauf vorne, Duschteil rechts

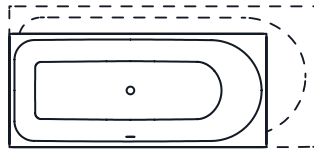

Überlauf vorne, Duschteil links

Liefergarantie: Lieferung innerhalb von 10 Arbeitstagen (inkl. definierte Optionen*)

	Länge	Breite	Tiefe	SGVSB Nr.	ST Nr.	Artikel-Nr.	Preis CHF
Überlauf vorne, Duschteil rechts	150-157	68-77	45	111617	1111249	2315-9999	1912.00
Überlauf vorne, Duschteil links	150-157	68-77	45	111618	1111250	2338-9999	1912.00
Überlauf vorne, Duschteil rechts	158-167	68-75	45	111600	1111155	1841-9999	1912.00
Überlauf vorne, Duschteil links	158-167	68-75	45	111601	1111154	1911-9999	1912.00
Überlauf vorne, Duschteil rechts	168-177	72-85	45	111602	1111157	1879-9999	1912.00
Überlauf vorne, Duschteil links	168-177	72-85	45	111603	1111156	1925-9999	1912.00
Überlauf vorne, Duschteil rechts	178-185	78-85	45	111604	1111159	1887-9999	2239.00
Überlauf vorne, Duschteil links	178-185	78-85	45	111605	1111158	1806-9999	2239.00

Optionen	Seite	+	Aufpreis
Lieferoption SUBITO - Lieferung in 4 Arbeitstagen (inkl. definierte Optionen*) Lieferort wahlweise Lager Grosshandel oder direkt auf Baustelle.	129		326.00
*Mit Zargen [Z_ _ _]	129		172.00
*Mit Zargenlöcher [ZL01]	129		0.00
*Schmidlin GreenSteel	128		ab 9.00
*Farbklasse II, III [FA0_ _]	237		298.00
*Farbklasse IV [FA0_ _]	237		562.00
*ANTIGLISS PRO [GT01]	128		232.00
*AQUAGRIP [GT04]	128		232.00
*GLASUR PLUS [OV01]	128		255.00
*Griff SAFE (1 Stück) [GFT_02]	131		278.00
Lochbohrung für Schmidlin TOUCH CONTROL [AT0001]	140		127.00
*Scharfkantige Ecke (Radius 5 mm) [EA_ _ 04]	130		317.00
Geschnittene Ecke [EA_ _ 03]	130		428.00
Abgerundete Ecke [EA_ _ 02]	131		570.00
*Einlaufgarnitur Schmidlin SPLASH [SP_ _]	132		1070.00
Schmidlin SOUNDBOX [SSY01]	132		2043.00

Whirlsysteme	Seite	+	Aufpreis
Schmidlin JET [WS01]	144		6077.00
Schmidlin SPA [WS02]	145		4997.00
Schmidlin JET+SPA [WS03]	146		10674.00
Schmidlin SILENT [WS04]	142		6588.00
Schmidlin AQUA SILENT [WS06]	143		7167.00
Schmidlin VIKTOR RÖTHLIN EDITION [WS07]	147		11674.00

Zubehör	SGVSB Nr.	ST Nr.	Artikel-Nr.	Preis CHF
Schmidlin Badewannen-Montagesystem (SIA 181)	117125	1431190	101189	176.00
Schmidlin Badewannen-Montagesystem (SIA 181), mit Dichtband	117123	1431180	108805	376.00
Schmidlin INFINITY Badewannenträger (SIA 181)				Seite 136
Schmidlin Schürzensets (SIA 181)				Seite 137
Schmidlin Vormauerungsband (SIA 181), Rolle zu 3 m	886103	1461180	100457	43.00
Schmidlin Zargen-Montagewinkel (SIA 181), Satz (4 Stück)	881621	1461118	101196	21.00
Zargengummiprofil				Seite 137

Ab- und Überlaufgarnituren	
Schmidlin HIGH FIVE 52	Seite 138
Schmidlin HIGH FIVE 52 TRIO	Seite 140
Schmidlin SPRING 50	Seite 140
Viega Multiplex	Seite 138
Viega Multiplex Trio	Seite 139

Alle Optionen und Zubehör für Badewannen ab Seite 128.



NEU

1.4.24

Schmidlin OCEAN LOWLINE

Randhöhe 40 mm (mit Zargen 30 mm)

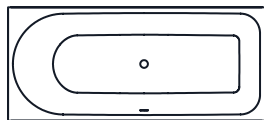

Überlauf vorne, Duschteil rechts



Überlauf vorne, Duschteil links

	Länge	Breite	Tiefe	SGVSB Nr.	ST Nr.	Artikel-Nr.	Preis CHF
Überlauf vorne, Duschteil rechts	150	70	38	111619		2313-0001	1550.00
Überlauf vorne, Duschteil links	150	70	38	111620		2336-0001	1550.00
Überlauf vorne, Duschteil rechts	160	70	38	111222		1388-0001	1550.00
Überlauf vorne, Duschteil links	160	70	38	111223		1190-0001	1550.00
Überlauf vorne, Duschteil rechts	170	75	38	111224		1661-0001	1550.00
Überlauf vorne, Duschteil links	170	75	38	111225		1359-0001	1550.00
Überlauf vorne, Duschteil rechts	170	80	38	111226		1335-0001	1550.00
Überlauf vorne, Duschteil links	170	80	38	111227		1664-0001	1550.00
Überlauf vorne, Duschteil rechts	180	80	38	111228		1503-0001	1875.00
Überlauf vorne, Duschteil links	180	80	38	111229		1093-0001	1875.00

Optionen	Seite	+	Aufpreis
Mit Zargen [Z_ _ _]	129		172.00
Mit Zargenlöcher [ZL01]	129		0.00
Schmidlin GreenSteel	128		ab 9.00
Farbklasse II [FA0_ _]	237		298.00
Farbklasse III [FA0_ _]	237		298.00
Farbklasse IV [FA0_ _]	237		562.00
ANTIGLISS PRO [GT01]	128		232.00
AQUAGRIP [GT04]	128		232.00
GLASUR PLUS [OV01]	128		255.00
Spezielllänge -2/+5 cm (beidseitig von -1 bis +2,5cm)	129		691.00
Griff SAFE (1 Stück) [GFT_02]	131		278.00
Lochbohrung für Schmidlin TOUCH CONTROL [AT0001]	140		127.00
Scharfkantige Ecke (Radius 5 mm) [EA_ _ 04]	130		317.00
Geschnittene Ecke [EA_ _ 03]	130		428.00
Abgerundete Ecke [EA_ _ 02]	131		570.00
Einlaufgarnitur Schmidlin SPLASH [SP_ _]	132		1070.00
Schmidlin SOUNDBOX [SSY01]	132		2043.00
Spezialanfertigung	131		auf Anfrage

Whirlsysteme	Seite	+	Aufpreis
Schmidlin SPA [WS02]	145		4997.00
Schmidlin SILENT [WS04]	142		6588.00

Zubehör	SGVSB Nr.	ST Nr.	Artikel-Nr.	Preis CHF
Schmidlin Badewannen-Montagesystem (SIA 181)	117125	1431190	101189	176.00
Schmidlin Badewannen-Montagesystem (SIA 181), mit Dichtband	117123	1431180	108805	376.00
Schmidlin INFINITY Badewannenträger (SIA 181)				Seite 136
Schmidlin Schürzensets (SIA 181)				Seite 137
Schmidlin Vormauerungsband (SIA 181), Rolle zu 3 m	886103	1461180	100457	43.00
Schmidlin Zargen-Montagewinkel (SIA 181), Satz (4 Stück)	881621	1461118	101196	21.00
Zargengummiprofil				Seite 137

Ab- und Überlaufgarnituren	
Schmidlin HIGH FIVE 52	Seite 138
Schmidlin HIGH FIVE 52 TRIO	Seite 140
Schmidlin SPRING 50	Seite 140
Viega Multiplex	Seite 138
Viega Multiplex Trio	Seite 139

Alle Optionen und Zubehör für Badewannen ab Seite 128.



Schmidlin ONA

Randhöhe 30 mm

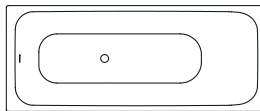

Länge	Breite	Tiefe	SGVSB Nr.	ST Nr.	Artikel-Nr.	Preis CHF
160	70	42	111306	1111171	2316-0001	1165.00
170	70	42	111307	1111172	2299-0001	1165.00
170	75	42	111308	1111173	2320-0001	1165.00
180	80	42	111309	1111174	2308-0001	1241.00

Optionen	Seite	+	Aufpreis
Mit Zargen [Z_ _ _ _] 	129		172.00
Mit Zargenlöcher [ZL01]	129		0.00
Schmidlin GreenSteel	128		ab 9.00
Farbklasse II [FA0_ _]	237		298.00
Farbklasse III [FA0_ _]	237		298.00
Farbklasse IV [FA0_ _]	237		562.00
ANTIGLISS PRO [GT01]	128		232.00
AQUAGRIP [GT04]	128		232.00
GLASUR PLUS [OV01]	128		255.00
Überlaufloch seitlich			58.00
Griff SAFE (Paar) [GFT_01]	131		450.00
Lochbohrung für Schmidlin TOUCH CONTROL [AT0001]	140		127.00
Scharfkantige Ecke (Radius 5 mm) [EA_ _ 04]	130		317.00
Geschnittene Ecke [EA_ _ 03]	130		428.00
Abgerundete Ecke [EA_ _ 02]	131		570.00
Einlaufgarnitur Schmidlin SPLASH [SP_ _]	132		1070.00
Schmidlin SOUNDBOX [SSY01]	132		2043.00
Spezialanfertigung	131		auf Anfrage

Whirlsysteme	Seite	+	Aufpreis
Schmidlin JET [WS01]	144		6077.00
Schmidlin SPA [WS02]	145		4997.00
Schmidlin JET+SPA [WS03]	146		10674.00
Schmidlin SILENT [WS04]	142		6588.00
Schmidlin AQUA SILENT [WS06]	143		7167.00
Schmidlin HYDRO SILK [WS09]	148		5023.00

Zubehör	SGVSB Nr.	ST Nr.	Artikel-Nr.	Preis CHF
Schmidlin Badewannen-Montagesystem (SIA 181)	117125	1431190	101189	176.00
Schmidlin Badewannen-Montagesystem (SIA 181), mit Dichtband	117123	1431180	108805	376.00
Schmidlin INFINITY Badewannenträger (SIA 181)				Seite 136
Schmidlin Schürzensets (SIA 181)				Seite 137
Schmidlin Vormauerungsband (SIA 181), Rolle zu 3 m	886103	1461180	100457	43.00
Schmidlin Zargen-Montagewinkel (SIA 181), Satz (4 Stück)	881621	1461118	101196	21.00
Zargengummiprofil				Seite 137

Ab- und Überlaufgarnituren	
Schmidlin HIGH FIVE 52	Seite 138
Schmidlin HIGH FIVE 52 TRIO	Seite 140
Schmidlin SPRING 50	Seite 140
Viega Multiplex	Seite 138
Viega Multiplex Trio	Seite 139

Alle Optionen und Zubehör für Badewannen ab Seite 128.

Schmidlin POOL CORNER

Randhöhe 30 mm, Ablaufloch Ø 90 mm

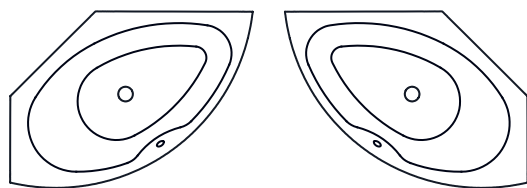

Ecke links

Ecke rechts

	Länge	Breite	Tiefe	SGVSB Nr.	ST Nr.	Artikel-Nr.	Preis CHF
Ecke links	160	113	45	111236		1609-0001	3453.00
Ecke rechts	160	113	45	111237		1179-0001	3453.00

Optionen

Seite **+** Aufpreis

NEU

Schmidlin GreenSteel	128	ab 9.00
Farbklasse II [FA0_ _]	237	298.00
Farbklasse III [FA0_ _]	237	298.00
Farbklasse IV [FA0_ _]	237	562.00
ANTIGLISS PRO [GT01]	128	232.00
1.4.24 AQUAGRIP [GT04]	128	232.00
GLASUR PLUS [OV01]	128	255.00
Lochbohrung für Schmidlin TOUCH CONTROL [AT0001]	140	127.00
Schmidlin SOUNDBOX [SSY01]	132	2043.00

Whirlsysteme

Seite **+** Aufpreis

Schmidlin JET [WS01]	144	6077.00
Schmidlin SPA [WS02]	145	4997.00
Schmidlin JET+SPA [WS03] (auf Anfrage)	146	10674.00
Schmidlin SILENT [WS04]	142	6588.00
Schmidlin AQUA SILENT [WS06]	143	7167.00
Schmidlin HYDRO SILK [WS09]	148	5023.00

Zubehör

SGVSB Nr. ST Nr. Artikel-Nr. Preis CHF

Schmidlin Spezial Badewannen-Fussset (SIA 181), zu CANTO, HOME OVAL, POOL CORNER, VELA (4 Füsse)	117117	1431193	101193	98.00
Schmidlin Spezial Badewannen-Fussset (SIA 181), zu CANTO, HOME OVAL, POOL CORNER, VELA (4 Füsse), mit Dichtband 4 m	117124	1431183	108807	321.00
Schmidlin Vormauerungsband (SIA 181), Rolle zu 3 m	886103	1461180	100457	43.00

Ab- und Überlaufgarnituren

Schmidlin SPRING 90	Seite 140
Viega Rotaplex	Seite 138

Alle Optionen und Zubehör für Badewannen ab Seite 128.

02



Schmidlin PURISTA

Randhöhe 50 mm, Eckradius 5mm



Überlauf vorne, Fussteil links
160x75
170x75
170x80
180x80

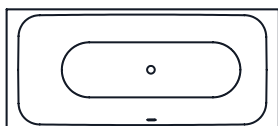

Überlauf vorne, Fussteil rechts
160x75
170x75
170x80
180x80

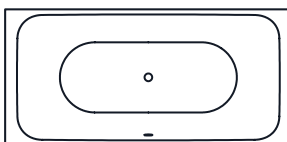

180x90
190x90

	Länge	Breite	Tiefe	SGVSB Nr.	ST Nr.	Artikel-Nr.	Preis CHF
Überlauf vorne, Fussteil rechts	160	75	45	111230	1111583	1023-0001	2288.00
Überlauf vorne, Fussteil links	160	75	45	111197		1784-0001	2288.00
Überlauf vorne, Fussteil rechts	170	75	45	111231	1111584	1734-0001	2288.00
Überlauf vorne, Fussteil links	170	75	45	111198		1773-0001	2288.00
Überlauf vorne, Fussteil rechts	170	80	45	111232	1111585	1400-0001	2549.00
Überlauf vorne, Fussteil links	170	80	45	111199		1947-0001	2549.00
Überlauf vorne, Fussteil rechts	180	80	45	111233	1111586	1347-0001	2549.00
Überlauf vorne, Fussteil links	180	80	45	111200		1857-0001	2549.00
	180	90	45	111234	1111587	1356-0001	3318.00
	190	90	45	111235	1111588	1566-0001	3318.00

Optionen	Seite	Aufpreis
Mit Zargen [Z_ _ _]	129	172.00
Mit Zargenlöcher [ZL01]	129	0.00
Schmidlin GreenSteel	128	ab 9.00
Farbklasse II [FA0_ _]	237	298.00
Farbklasse III [FA0_ _]	237	298.00
Farbklasse IV [FA0_ _]	237	562.00
ANTIGLISS PRO [GT01]	128	232.00
AQUAGRIP [GT04]	128	232.00
GLASUR PLUS [OV01]	128	255.00
Griff SAFE (1 Stück) [GFT_02]	131	278.00
Lochbohrung für Schmidlin TOUCH CONTROL [AT0001]	140	127.00
Einlaufgarnitur Schmidlin SPLASH [SP_ _]	132	1070.00
Schmidlin SOUNDBOX [SSY01]	132	2043.00
Spezialanfertigung	131	auf Anfrage

Whirlsysteme	Seite	Aufpreis
Schmidlin JET [WS01]	144	6077.00
Schmidlin SPA [WS02]	145	4997.00
Schmidlin JET+SPA [WS03]	146	10674.00
Schmidlin SILENT [WS04]	142	6588.00
Schmidlin AQUA SILENT [WS06]	143	ab 6967.00
Schmidlin HYDRO SILK [WS09]	148	5023.00

Zubehör	SGVSB Nr.	ST Nr.	Artikel-Nr.	Preis CHF
Schmidlin Badewannen-Montagesystem (SIA 181)	117125	1431190	101189	176.00
Schmidlin Badewannen-Montagesystem (SIA 181), mit Dichtband	117123	1431180	108805	376.00
Schmidlin INFINITY Badewannenträger (SIA 181)				Seite 136
Schmidlin Schürzensets (SIA 181)				Seite 137
Schmidlin Vormauerungsband (SIA 181), Rolle zu 3 m	886103	1461180	100457	43.00
Schmidlin Zargen-Montagewinkel (SIA 181), Satz (4 Stück)	881621	1461118	101196	21.00
Zargengummiprofil				Seite 137

Ab- und Überlaufgarnituren	Preis CHF
Schmidlin HIGH FIVE 52	Seite 138
Schmidlin HIGH FIVE 52 TRIO	Seite 140
Schmidlin SPRING 50	Seite 140
Viega Multiplex	Seite 138
Viega Multiplex Trio	Seite 139

Alle Optionen und Zubehör für Badewannen ab Seite 128.

Schmidlin RIVA

Randhöhe 30 mm

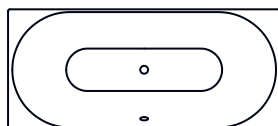

Länge	Breite	Tiefe	SGVSB Nr.	ST Nr.	Artikel-Nr.	Preis CHF
170	75	45	111287	1111526	1018-0001	1486.00
180	80	45	111288	1111528	1497-0001	1687.00
190	90	45	111289	1111529	1726-0001	2232.00

Optionen	Seite	+	Aufpreis
NEU Schmidlin GreenSteel	128		ab 9.00
Farbklasse II [FA0_ _]	237		298.00
Farbklasse III [FA0_ _]	237		298.00
Farbklasse IV [FA0_ _]	237		562.00
ANTIGLISS PRO [GT01]	128		232.00
1.4.24 AQUAGRIP [GT04]	128		232.00
GLASUR PLUS [OV01]	128		255.00
Griff SAFE (1 Stück) [GFT_02]	131		278.00
Lochbohrung für Schmidlin TOUCH CONTROL [AT0001]	140		127.00
Einlaufgarnitur Schmidlin SPLASH [SP_ _]	132		1070.00
Schmidlin SOUNDBOX [SSY01]	132		2043.00

Whirlsysteme	Seite	+	Aufpreis
Schmidlin JET [WS01]	144		6077.00
Schmidlin SPA [WS02]	145		4997.00
Schmidlin JET+SPA [WS03]	146		10674.00
Schmidlin SILENT [WS04]	142		6588.00
Schmidlin AQUA SILENT [WS06]	143		7167.00
Schmidlin HYDRO SILK [WS09]	148		5023.00

Zubehör	SGVSB Nr.	ST Nr.	Artikel-Nr.	Preis CHF
Schmidlin Badewannen-Montagesystem (SIA 181)	117125	1431190	101189	176.00
Schmidlin Badewannen-Montagesystem (SIA 181), mit Dichtband	117123	1431180	108805	376.00
Schmidlin INFINITY Badewannenträger (SIA 181)				Seite 136
Schmidlin Schürzensets (SIA 181)				Seite 137
Schmidlin Vormauerungsband (SIA 181), Rolle zu 3 m	886103	1461180	100457	43.00

Ab- und Überlaufgarnituren	Seite
Schmidlin HIGH FIVE 52	Seite 138
Schmidlin HIGH FIVE 52 TRIO	Seite 140
Schmidlin SPRING 50	Seite 140
Viega Multiplex	Seite 138
Viega Multiplex Trio	Seite 139

Alle Optionen und Zubehör für Badewannen ab Seite 128.



Schmidlin RIVA FRAME

Randhöhe 20 mm, Gesamthöhe 59 cm

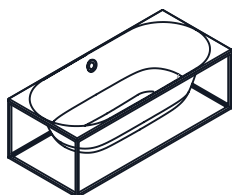

Schmidlin RIVA FRAME, inkl. FRAME Rahmen und Ablaufgarnitur zu RIVA FRAME



Schmidlin RIVA FRAME

	Länge	Breite	Tiefe	SGVSB Nr.	ST Nr.	Artikel-Nr.	Preis CHF
	173	79	45	111621		2327-0001	4856.00
	183	84	45	111622		2318-0001	4957.00

Optionen

Optionen	Seite	Aufpreis
Schmidlin GreenSteel	128	ab 9.00
Farbe alpinweiss matt [FA058]	237	298.00
ANTI GLISS PRO [GT01]	128	232.00
AQUAGRIP [GT04]	128	232.00
GLASUR PLUS [OV01]	128	255.00

NEU

1.4.24

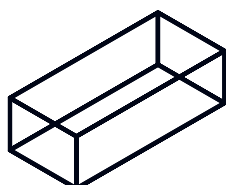

Schmidlin FRAME Rahmen aus pulverbeschichteten Stahl



Schmidlin Handtuchleiter FRAME aus pulverbeschichteten Stahl

Zubehör	SGVSB Nr.	ST Nr.	Artikel-Nr.	Preis CHF
Schmidlin FRAME Rahmen, 173x79 cm, schwarz matt, vormontiert			2334-0001	1671.00
Schmidlin FRAME Rahmen, 183x84 cm, schwarz matt, vormontiert			2334-0002	1721.00
Schmidlin Handtuchleiter FRAME			1808-0006	941.00

Ab- und Überlaufgarnituren

Ab- und Überlaufgarnituren	Artikel-Nr.	Preis CHF
Ab- und Überlaufgarnitur zu RIVA FRAME, schwarz matt, vormontiert	116529	458.00

Alle Optionen und Zubehör für Badewannen ab Seite 128.

Hinweis: Badewanne, FRAME Rahmen und Ablaufgarnitur zu RIVA FRAME sind separat zu bestellen.

Schmidlin ROMA

Randhöhe 39 mm, Gesamthöhe 57.5 cm



Länge	Breite	Tiefe	SGVSB Nr.	ST Nr.	Artikel-Nr.	Preis CHF
170	75	42	111091		1270-0002	3553.00

Optionen

Seite

+

Aufpreis

NEU

Schmidlin GreenSteel	128	ab 9.00
Farbe alpinweiss matt [FA058]	237	495.00
ANTIGLISS PRO [GT01]	128	232.00
AQUAGRIP [GT04]	128	232.00
GLASUR PLUS [OV01]	128	255.00

1.4.24

Zubehör

SGVSB Nr.

ST Nr.

Artikel-Nr.

Preis CHF

Füsse zu Schmidlin ROMA, 4 Stück, verchromt	111092		108347	1765.00
---	--------	--	--------	---------

Ab- und Überlaufgarnituren

SGVSB Nr.

ST Nr.

Artikel-Nr.

Preis CHF

Ab- und Überlaufgarnitur zu ROMA, verchromt, vormontiert	851218		116528	415.00
--	--------	--	--------	--------

Alle Optionen und Zubehör für Badewannen ab Seite 128.

Hinweis: Badewanne, Füsse und Ablaufgarnitur zu ROMA müssen separat bestellt werden.

02



Schmidlin SELLA SHAPE

freistehend, mit nahtlos emaillierter konischer Schürze, inkl. Ab- und Überlaufgarnitur Multiplex, vormontiert, inkl. flexiblem Schlauch zum Anschluss der Ablaufgarnitur, Gesamthöhe 57,5 cm

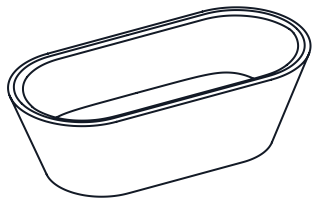

Länge	Breite	Tiefe	SGVSB Nr.	ST Nr.	Artikel-Nr.	Preis CHF
175	80	45	111290	1144121	1382-0001	7866.00
185	85	45	111291	1144122	1624-0001	8071.00
195	95	45	111292	1144123	1406-0001	9206.00

Optionen	Seite	+	Aufpreis
Schmidlin GreenSteel	128		ab 22.00
Farbklasse II [FA0_ _]	237		495.00
ANTIGLISS PRO [GT01]	128		232.00
AQUAGRIP [GT04]	128		232.00
GLASUR PLUS [OV01]	128		255.00
Griff SAFE (1 Stück) [GFT_02]	131		278.00
Einlaufgarnitur Schmidlin SPLASH [SP_ _]	132		1070.00
Schmidlin SOUNDBOX [SSY01]	132		2043.00

Whirlsysteme	Seite	+	Aufpreis
Schmidlin SPA [WS02] (auf Anfrage)	145		4997.00
Schmidlin SILENT [WS04] (auf Anfrage)	142		6588.00

Ab- und Überlaufgarnituren	Seite	+	Aufpreis
Schmidlin HIGH FIVE 52, vormontiert	138		96.00
Geberit Push Control, vormontiert			244.00
Viega Multiplex Trio, vormontiert (mit Einlauf bei Überlauf, inkl. Panzerschlauch 3/4" x 35 cm)	139		291.00
Schmidlin HIGH FIVE 52 Trio, vormontiert (mit Einlauf bei Überlauf, inkl. Panzerschlauch 3/4" x 35 cm)	140		462.00
Schmidlin SPRING 50, vormontiert	140		543.00

Alle Optionen und Zubehör für Badewannen ab Seite 128.

02

NEU

1.4.24

Schmidlin SELLA SHAPE FRONT

freistehend, mit nahtlos emaillierter konischer Schürze, inkl. Ab- und Überlaufgarnitur Multiplex, vormontiert, inkl. flexiblem Schlauch zum Anschluss der Ablaufgarnitur, Gesamthöhe 57.5 cm

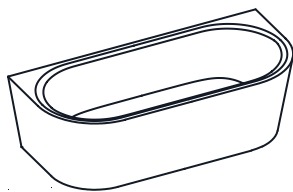

Länge	Breite	Tiefe	SGVSB Nr.	ST Nr.	Artikel-Nr.	Preis CHF
175	80	45	111300	1144171	1756-0001	6938.00
185	85	45	111301	1144172	1198-0001	7254.00

Optionen

Seite **+** Aufpreis

NEU

Schmidlin GreenSteel	128	ab 22.00
Farbklasse II [FA0_ _]	237	495.00
ANTIGLISS PRO [GT01]	128	232.00
AQUAGRIP [GT04]	128	232.00
GLASUR PLUS [OV01]	128	255.00
Griff SAFE (1 Stück) [GFT_02]	131	278.00
Lochbohrung für Schmidlin TOUCH CONTROL [AT0001]	140	127.00
Einlaufgarnitur Schmidlin SPLASH [SP_ _]	132	1070.00
Schmidlin SOUNDBOX [SSY01]	132	2043.00

1.4.24

Whirlsysteme

Seite **+** Aufpreis

Schmidlin SPA [WS02]	145	4997.00
Schmidlin SILENT [WS04]	142	6588.00
Schmidlin AQUA SILENT [WS06] (auf Anfrage)	143	7167.00

Ab- und Überlaufgarnituren

Seite **+** Aufpreis

Schmidlin HIGH FIVE 52, vormontiert	138	96.00
Geberit Push Control, vormontiert		244.00
Viega Multiplex Trio, vormontiert (mit Einlauf bei Überlauf, inkl. Panzerschlauch 3/4" x 35 cm)	139	291.00
Schmidlin HIGH FIVE 52 Trio, vormontiert (mit Einlauf bei Überlauf, inkl. Panzerschlauch 3/4" x 35 cm)	140	462.00
Schmidlin SPRING 50, vormontiert	140	543.00

Alle Optionen und Zubehör für Badewannen ab Seite 128.

02



Schmidlin SELLA SHAPE LEFT

freistehend, mit nahtlos emaillierter konischer Schürze, inkl. Ab- und Überlaufgarnitur Multiplex, vormontiert, inkl. flexiblem Schlauch zum Anschluss der Ablaufgarnitur, Gesamthöhe 57.5 cm

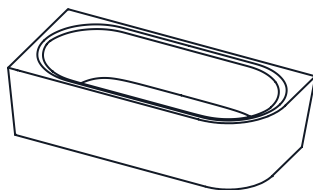

Länge	Breite	Tiefe	SGVSB Nr.	ST Nr.	Artikel-Nr.	Preis CHF
175	80	45	111302	1144175	1286-0001	6618.00
185	85	45	111303	1144176	1327-0001	6720.00

Optionen	Seite	+	Aufpreis
Schmidlin GreenSteel	128		ab 22.00
Farbklasse II [FA0_ _]	237		495.00
ANTIGLISS PRO [GT01]	128		232.00
AQUAGRIP [GT04]	128		232.00
GLASUR PLUS [OV01]	128		255.00
Griff SAFE (1 Stück) [GFT_02]	131		278.00
Lochbohrung für Schmidlin TOUCH CONTROL [AT0001]	140		127.00
Einlaufgarnitur Schmidlin SPLASH [SP_ _]	132		1070.00
Schmidlin SOUNDBOX	132		2043.00

Whirlsysteme	Seite	+	Aufpreis
Schmidlin SPA [WS02]	145		4997.00
Schmidlin SILENT [WS04]	142		6588.00
Schmidlin AQUA SILENT [WS06] (auf Anfrage)	143		7167.00
Schmidlin HYDRO SILK [WS09]	148		5023.00

Ab- und Überlaufgarnituren	Seite	+	Aufpreis
Schmidlin HIGH FIVE 52, vormontiert	138		96.00
Geberit Push Control, vormontiert			244.00
Viega Multiplex Trio, vormontiert (mit Einlauf bei Überlauf, inkl. Panzerschlauch 3/4" x 35 cm)	139		291.00
Schmidlin HIGH FIVE 52 Trio, vormontiert (mit Einlauf bei Überlauf, inkl. Panzerschlauch 3/4" x 35 cm)	140		462.00
Schmidlin SPRING 50, vormontiert	140		543.00

Alle Optionen und Zubehör für Badewannen ab Seite 128.

02

NEU

1.4.24

Schmidlin SELLA SHAPE RIGHT

freistehend, mit nahtlos emaillierter konischer Schürze, inkl. Ab- und Überlaufgarnitur Multiplex, vormontiert, inkl. flexiblem Schlauch zum Anschluss der Ablaufgarnitur, Gesamthöhe 57,5 cm

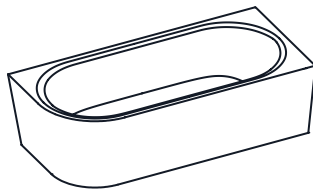

Länge	Breite	Tiefe	SGVSB Nr.	ST Nr.	Artikel-Nr.	Preis CHF
175	80	45	111304	1144179	1683-0001	6618.00
185	85	45	111305	1144180	1687-0001	6720.00

Optionen	Seite	+	Aufpreis
NEU Schmidlin GreenSteel	128		ab 22.00
Farbklasse II [FA0_ _]	237		495.00
ANTIGLISS PRO [GT01]	128		232.00
1.4.24 AQUAGRIP [GT04]	128		232.00
GLASUR PLUS [OV01]	128		255.00
Griff SAFE (1 Stück) [GFT_02]	131		278.00
Lochbohrung für Schmidlin TOUCH CONTROL [AT0001]	140		127.00
Einlaufgarnitur Schmidlin SPLASH [SP_ _]	132		1070.00
Schmidlin SOUNDBOX [SSY01]	132		2043.00

Whirlsysteme	Seite	+	Aufpreis
Schmidlin SPA [WS02]	145		4997.00
Schmidlin SILENT [WS04]	142		6588.00
Schmidlin AQUA SILENT [WS06] (auf Anfrage)	143		7167.00
Schmidlin HYDRO SILK [WS09]	148		5023.00

Ab- und Überlaufgarnituren	Seite	+	Aufpreis
Schmidlin HIGH FIVE 52, vormontiert	138		96.00
Geberit Push Control, vormontiert			244.00
Viega Multiplex Trio, vormontiert (mit Einlauf bei Überlauf, inkl. Panzerschlauch 3/4" x 35 cm)	139		291.00
Schmidlin HIGH FIVE 52 Trio, vormontiert (mit Einlauf bei Überlauf, inkl. Panzerschlauch 3/4" x 35 cm)	140		462.00
Schmidlin SPRING 50, vormontiert	140		543.00

Alle Optionen und Zubehör für Badewannen ab Seite 128.



Schmidlin SITZ

Randhöhe 30 mm

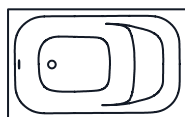

Länge	Breite	Tiefe	SGVSB Nr.	ST Nr.	Artikel-Nr.	Preis CHF
105	65	42	111081	1111301	1084-0001	1280.00
118	73	42	111082	1111302	1494-0001	1371.00

Optionen	Seite	+	Aufpreis
Mit Zargen [Z_ _ _] 	129		172.00
Mit Zargenlöcher [ZL01]	129		0.00
Schmidlin GreenSteel	128		ab 9.00
Farbklasse II [FA0_ _]	237		298.00
Farbklasse III [FA0_ _]	237		298.00
Farbklasse IV [FA0_ _]	237		562.00
ANTIGLISS PRO [GT01]	128		232.00
AQUAGRIP [GT04]	128		232.00
GLASUR PLUS [OV01]	128		255.00
Speziallänge -2/+5 cm (beidseitig von -1 bis +2,5cm)	129		691.00
Griff SITZ (Paar) [GFT_08]	131		310.00
Lochbohrung für Schmidlin TOUCH CONTROL [AT0001]	140		127.00
Scharfkantige Ecke (Radius 5 mm) [EA_ _04]	130		317.00
Geschnittene Ecke [EA_ _03]	130		428.00
Abgerundete Ecke [EA_ _02]	131		570.00
Spezialanfertigung	131		auf Anfrage

Zubehör	SGVSB Nr.	ST Nr.	Artikel-Nr.	Preis CHF
Schmidlin Badewannen-Montagesystem (SIA 181), zu Schmidlin SITZ	117126	1431195	101190	176.00
Schmidlin INFINITY Badewannenträger (SIA 181)				Seite 136
Schmidlin Schürzensets (SIA 181)				Seite 137
Schmidlin Vormauerungsband (SIA 181), Rolle zu 3 m	886103	1461180	100457	43.00
Schmidlin Zargen-Montagewinkel (SIA 181), Satz (4 Stück)	881621	1461118	101196	21.00
Zargengummiprofil				Seite 137

Ab- und Überlaufgarnituren	
Schmidlin HIGH FIVE 52	Seite 138
Schmidlin HIGH FIVE 52 TRIO	Seite 140
Schmidlin SPRING 50	Seite 140
Viega Multiplex	Seite 138
Viega Multiplex Trio	Seite 139

Alle Optionen und Zubehör für Badewannen ab Seite 128.

02

NEU

1.4.24

Schmidlin SOLA

Randhöhe 20 mm (mit Zargen 30 mm)



mit seitlichem Überlauf
Überlauf vorne, Duschteil links



mit seitlichem Überlauf
Überlauf vorne, Duschteil rechts

	Länge	Breite	Tiefe	SGVSB Nr.	ST Nr.	Artikel-Nr.	Preis CHF
	170	75	45	111113	1111281	1652-0001	1129.00
Überlauf vorne, Duschteil links	170	75	45	111176	1111284	1769-0001	1129.00
Überlauf vorne, Duschteil rechts	170	75	45	111179	1111285	1745-0001	1129.00
	170	80	45	111182	1111280	1906-0001	1129.00
Überlauf vorne, Duschteil links	170	80	45	111184	1111286	1933-0001	1129.00
Überlauf vorne, Duschteil rechts	170	80	45	111183	1111287	1775-0001	1129.00
	180	80	45	111114	1111282	1332-0001	1276.00
Überlauf vorne, Duschteil links	180	80	45	111177	1111288	1046-0001	1276.00
Überlauf vorne, Duschteil rechts	180	80	45	111180	1111289	1758-0001	1276.00
	190	90	45	111115	1111283	1535-0001	1622.00
Überlauf vorne, Duschteil links	190	90	45	111178	1111290	1767-0001	1622.00
Überlauf vorne, Duschteil rechts	190	90	45	111181	1111291	1755-0001	1622.00

Optionen	Seite	+	Aufpreis
Mit Zargen [Z_ _ _] 	129		172.00
Mit Zargenlöcher [ZL01]	129		0.00
Schmidlin GreenSteel	128		ab 9.00
Farbkategorie II, III [FA0_ _]	237		298.00
Farbkategorie IV [FA0_ _]	237		562.00
ANTIGLISS PRO [GT01]	128		232.00
AQUAGRIP [GT04]	128		232.00
GLASUR PLUS [OV01]	128		255.00
Speziallänge -2/+5 cm (beidseitig von -1 bis +2,5cm)	129		691.00
Griff SAFE (Paar) [GFT_01]	131		450.00
Lochbohrung für Schmidlin TOUCH CONTROL [AT0001]	140		127.00
Geschnittene Ecke [EA_ _03]	130		428.00
Abgerundete Ecke [EA_ _02]	131		570.00
Einlaufgarnitur Schmidlin SPLASH [SP_ _]	132		1070.00
Schmidlin SOUNDBOX [SSY01]	132		2043.00
Spezialanfertigung	131		auf Anfrage

Whirlsysteme	Seite	+	Aufpreis
Schmidlin JET [WS01]	144		6077.00
Schmidlin SPA [WS02]	145		4997.00
Schmidlin JET+SPA [WS03]	146		10674.00
Schmidlin SILENT [WS04]	142		6588.00
Schmidlin AQUA SILENT [WS06]	143		7167.00
Schmidlin HYDRO SILK [WS09]	148		5023.00

Zubehör	SGVSB Nr.	ST Nr.	Artikel-Nr.	Preis CHF
Schmidlin Badewannen-Montagesystem (SIA 181)	117125	1431190	101189	176.00
Schmidlin Badewannen-Montagesystem (SIA 181), mit Dichtband	117123	1431180	108805	376.00
Schmidlin INFINITY Badewannenträger (SIA 181)				Seite 136
Schmidlin Schürzensets (SIA 181)				Seite 137
Schmidlin Vormauerungsband (SIA 181), Rolle zu 3 m	886103	1461180	100457	43.00
Schmidlin Zargen-Montagewinkel (SIA 181), Satz (4 Stück)	881621	1461118	101196	21.00
Zargengummiprofil				Seite 137

Ab- und Überlaufgarnituren	Preis CHF
Schmidlin HIGH FIVE 52	Seite 138
Schmidlin HIGH FIVE 52 TRIO	Seite 140
Schmidlin SPRING 50	Seite 140
Viega Multiplex	Seite 138
Viega Multiplex Trio	Seite 139

Alle Optionen und Zubehör für Badewannen ab Seite 128.



NEU

1.4.24

Schmidlin STARLET

Randhöhe 30 mm

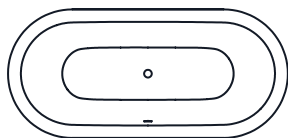

Länge	Breite	Tiefe	SGVSB Nr.	ST Nr.	Artikel-Nr.	Preis CHF
165	75	42	111045	1144110	1520-0001	2799.00
175	80	42	111026	1144111	1412-0001	2799.00
185	85	42	111027	1144112	1733-0001	3141.00
195	95	42	111083	1144113	1471-0001	3504.00

Optionen	Seite	+	Aufpreis
Schmidlin GreenSteel	128		ab 9.00
Farbkategorie II [FA0_ _]	237		298.00
Farbkategorie III [FA0_ _]	237		298.00
Farbkategorie IV [FA0_ _]	237		562.00
ANTIGLISS PRO [GT01]	128		232.00
AQUAGRIP [GT04]	128		232.00
GLASUR PLUS [OV01]	128		255.00
Griff SAFE (1 Stück) [GFT_02]	131		278.00
Lochbohrungen für Armaturen nach Mass [ATM:mm]	130		336.00
Runde Lochbohrung nach Mass [WT_ALS02]	130		126.00
Lochbohrung für Schmidlin TOUCH CONTROL [AT0001]	140		127.00
Einlaufgarnitur Schmidlin SPLASH [SP_ _]	132		1070.00
Schmidlin SOUNDBOX [SSY01]	132		2043.00

Whirlsysteme	Seite	+	Aufpreis
Schmidlin JET [WS01]	144		ab 5997.00
Schmidlin SPA [WS02]	145		ab 4917.00
Schmidlin JET+SPA [WS03]	146		ab 10514.00
Schmidlin SILENT [WS04]	142		ab 6268.00
Schmidlin AQUA SILENT [WS06]	143		7167.00
Schmidlin HYDRO SILK [WS09]	148		5023.00

Zubehör	SGVSB Nr.	ST Nr.	Artikel-Nr.	Preis CHF
Schmidlin Badewannen-Montagesystem (SIA 181)	117125	1431190	101189	176.00
Schmidlin Vormauerungsband (SIA 181), Rolle zu 3 m	886103	1461180	100457	43.00

Ab- und Überlaufgarnituren	Seite
Schmidlin HIGH FIVE 52	Seite 138
Schmidlin HIGH FIVE 52 TRIO	Seite 140
Schmidlin SPRING 50	Seite 140
Viega Multiplex	Seite 138
Viega Multiplex Trio	Seite 139

Alle Optionen und Zubehör für Badewannen ab Seite 128.

02

NEU

1.4.24

Schmidlin STARLET SHAPE

freistehend, mit nahtlos emaillierter konischer Schürze, inkl. Ab- und Überlaufgarnitur Multiplex, vormontiert, inkl. flexiblem Schlauch zum Anschluss der Ablaufgarnitur, Gesamthöhe 57,5 cm

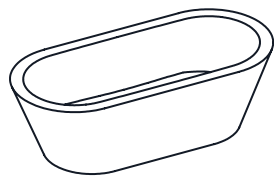

Länge	Breite	Tiefe	SGVSB Nr.	ST Nr.	Artikel-Nr.	Preis CHF
175	80	42	111241	1144116	1088-0001	7819.00
185	85	42	111242	1144117	1455-0001	8019.00

Optionen	Seite	+	Aufpreis
NEU Schmidlin GreenSteel	128		ab 22.00
Farbklasse II [FA0_ _]	237		495.00
ANTIGLISS PRO [GT01]	128		232.00
1.4.24 AQUAGRIP [GT04]	128		232.00
GLASUR PLUS [OV01]	128		255.00
Griff SAFE (1 Stück) [GFT_02]	131		278.00
Lochbohrung für Schmidlin TOUCH CONTROL [AT0001]	140		127.00
Einlaufgarnitur Schmidlin SPLASH [SP_ _]	132		1070.00
Schmidlin SOUNDBOX [SSY01]	132		2043.00

Whirlsysteme	Seite	+	Aufpreis
Schmidlin SPA [WS02] (auf Anfrage)	145		4997.00
Schmidlin SILENT [WS04] (auf Anfrage)	142		6588.00

Ab- und Überlaufgarnituren	Seite	+	Aufpreis
Schmidlin HIGH FIVE 52, vormontiert	138		96.00
Geberit Push Control, vormontiert			244.00
Viega Multiplex Trio, vormontiert (mit Einlauf bei Überlauf, inkl. Panzerschlauch 3/4" x 35 cm)	139		291.00
Schmidlin HIGH FIVE 52 Trio, vormontiert (mit Einlauf bei Überlauf, inkl. Panzerschlauch 3/4" x 35 cm)	140		462.00
Schmidlin SPRING 50, vormontiert	140		543.00

Alle Optionen und Zubehör für Badewannen ab Seite 128.



Schmidlin STARLET SHAPE FRONT

freistehend, mit nahtlos emaillierter konischer Schürze, inkl. Ab- und Überlaufgarnitur Multiplex, vormontiert, inkl. flexiblem Schlauch zum Anschluss der Ablaufgarnitur, Gesamthöhe 57,5 cm

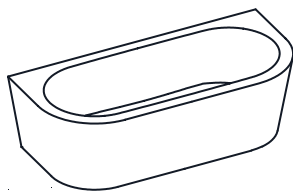

Länge	Breite	Tiefe	SGVSB Nr.	ST Nr.	Artikel-Nr.	Preis CHF
175	80	42	111281	1144131	1242-0001	6862.00
185	85	42	111282	1144132	1444-0001	7182.00

Optionen	Seite	+	Aufpreis
Schmidlin GreenSteel	128		ab 22.00
Farbklasse II [FA0_ _]	237		495.00
ANTIGLISS PRO [GT01]	128		232.00
AQUAGRIP [GT04]	128		232.00
GLASUR PLUS [OV01]	128		255.00
Griff SAFE (1 Stück) [GFT_02]	131		278.00
Lochbohrung für Schmidlin TOUCH CONTROL [AT0001]	140		127.00
Einlaufgarnitur Schmidlin SPLASH [SP_ _]	132		1070.00
Schmidlin SOUNDBOX [SSY01]	132		2043.00

NEU

1.4.24

Whirlsysteme	Seite	+	Aufpreis
Schmidlin SPA [WS02]	145		4997.00
Schmidlin SILENT [WS04]	142		6588.00
Schmidlin AQUA SILENT [WS06] (auf Anfrage)	143		7167.00

Ab- und Überlaufgarnituren	Seite	+	Aufpreis
Schmidlin HIGH FIVE 52, vormontiert	138		96.00
Geberit Push Control, vormontiert			244.00
Viega Multiplex Trio, vormontiert (mit Einlauf bei Überlauf, inkl. Panzerschlauch 3/4" x 35 cm)	139		291.00
Schmidlin HIGH FIVE 52 Trio, vormontiert (mit Einlauf bei Überlauf, inkl. Panzerschlauch 3/4" x 35 cm)	140		462.00
Schmidlin SPRING 50, vormontiert	140		543.00

Alle Optionen und Zubehör für Badewannen ab Seite 128.



02

Schmidlin STARLET SHAPE LEFT

freistehend, mit nahtlos emaillierter konischer Schürze, inkl. Ab- und Überlaufgarnitur Multiplex, vormontiert, inkl. flexiblem Schlauch zum Anschluss der Ablaufgarnitur, Gesamthöhe 57,5 cm

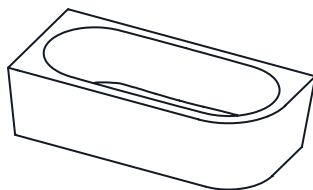

Länge	Breite	Tiefe	SGVSB Nr.	ST Nr.	Artikel-Nr.	Preis CHF
175	80	42	111283	1144135	1631-0001	6542.00
185	85	42	111284	1144136	1026-0001	6782.00

Optionen

Seite

+

Aufpreis

NEU

Schmidlin GreenSteel	128	ab 22.00
Farbklasse II [FA0_ _]	237	495.00
ANTIGLISS PRO [GT01]	128	232.00
AQUAGRIP [GT04]	128	232.00
GLASUR PLUS [OV01]	128	255.00
Griff SAFE (1 Stück) [GFT_02]	131	278.00
Lochbohrung für Schmidlin TOUCH CONTROL [AT0001]	140	127.00
Einlaufgarnitur Schmidlin SPLASH [SP_ _]	132	1070.00
Schmidlin SOUNDBOX [SSY01]	132	2043.00

1.4.24

Whirlsysteme

Seite

+

Aufpreis

Schmidlin SPA [WS02]	145	4997.00
Schmidlin SILENT [WS04]	142	6588.00
Schmidlin AQUA SILENT [WS06] (auf Anfrage)	143	7167.00
Schmidlin HYDRO SILK [WS09]	148	5023.00

Ab- und Überlaufgarnituren

Seite

+

Aufpreis

Schmidlin HIGH FIVE 52, vormontiert	138	96.00
Geberit Push Control, vormontiert		244.00
Viega Multiplex Trio, vormontiert (mit Einlauf bei Überlauf, inkl. Panzerschlauch 3/4" x 35 cm)	139	291.00
Schmidlin HIGH FIVE 52 Trio, vormontiert (mit Einlauf bei Überlauf, inkl. Panzerschlauch 3/4" x 35 cm)	140	462.00
Schmidlin SPRING 50, vormontiert	140	543.00

Alle Optionen und Zubehör für Badewannen ab Seite 128.

02



Schmidlin STARLET SHAPE RIGHT

freistehend, mit nahtlos emaillierter konischer Schürze, inkl. Ab- und Überlaufgarnitur Multiplex, vormontiert, inkl. flexiblem Schlauch zum Anschluss der Ablaufgarnitur, Gesamthöhe 57,5 cm

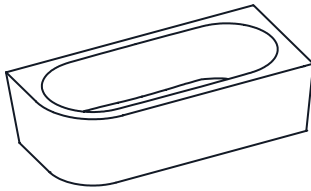

Länge	Breite	Tiefe	SGVSB Nr.	ST Nr.	Artikel-Nr.	Preis CHF
175	80	42	111285	1144139	1293-0001	6542.00
185	85	42	111286	1144140	1596-0001	6782.00

Optionen	Seite	+	Aufpreis
Schmidlin GreenSteel	128		ab 22.00
Farbklasse II [FA0_ _]	237		495.00
ANTIGLISS PRO [GT01]	128		232.00
AQUAGRIP [GT04]	128		232.00
GLASUR PLUS [OV01]	128		255.00
Griff SAFE (1 Stück) [GFT_02]	131		278.00
Lochbohrung für Schmidlin TOUCH CONTROL [AT0001]	140		127.00
Einlaufgarnitur Schmidlin SPLASH [SP_ _]	132		1070.00
Schmidlin SOUNDBOX [SSY01]	132		2043.00

Whirlsysteme	Seite	+	Aufpreis
Schmidlin SPA [WS02]	145		4997.00
Schmidlin SILENT [WS04]	142		6588.00
Schmidlin AQUA SILENT [WS06] (auf Anfrage)	143		7167.00
Schmidlin HYDRO SILK [WS09]	148		5023.00

Ab- und Überlaufgarnituren	Seite	+	Aufpreis
Schmidlin HIGH FIVE 52, vormontiert	138		96.00
Geberit Push Control, vormontiert			244.00
Viega Multiplex Trio, vormontiert (mit Einlauf bei Überlauf, inkl. Panzerschlauch 3/4" x 35 cm)	139		291.00
Schmidlin HIGH FIVE 52 Trio, vormontiert (mit Einlauf bei Überlauf, inkl. Panzerschlauch 3/4" x 35 cm)	140		462.00
Schmidlin SPRING 50, vormontiert	140		543.00

Alle Optionen und Zubehör für Badewannen ab Seite 128.



NEU

1.4.24

Schmidlin SUPERKOMBI

Randhöhe 30 mm

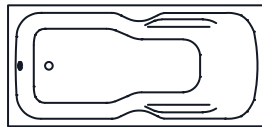

Länge	Breite	Tiefe	SGVSB Nr.	ST Nr.	Artikel-Nr.	Preis CHF
170	75	42	111017	1111511	1187-0001	1770.00
170	80	42	111013	1111512	1552-0001	1770.00

Optionen	Seite	+	Aufpreis
Mit Zargen [Z_ _ _] 	129		172.00
Mit Zargenlöcher [ZL01]	129		0.00
Schmidlin GreenSteel	128		ab 9.00
Farbklasse II [FA0_ _]	237		298.00
Farbklasse III [FA0_ _]	237		298.00
Farbklasse IV [FA0_ _]	237		562.00
ANTIGLISS PRO [GT01]	128		232.00
AQUAGRIP [GT04]	128		232.00
GLASUR PLUS [OV01]	128		255.00
Speziallänge -2/+5 cm (beidseitig von -1 bis +2,5cm)	129		691.00
Griff SAFE (Paar) [GFT_01]	131		450.00
Lochbohrung für Schmidlin TOUCH CONTROL [AT0001]	140		127.00
Scharfkantige Ecke (Radius 5 mm) [EA_ _ 04]	130		317.00
Geschnittene Ecke [EA_ _03]	130		428.00
Abgerundete Ecke [EA_ _02]	131		570.00
Einlaufgarnitur Schmidlin SPLASH [SP_ _]	132		1070.00
Schmidlin SOUNDBOX [SSY01]	132		2043.00
Spezialanfertigung	131		auf Anfrage

Whirlsysteme	Seite	+	Aufpreis
Schmidlin JET [WS01]	144		6077.00
Schmidlin SPA [WS02]	145		4997.00
Schmidlin JET+SPA [WS03]	146		10674.00
Schmidlin SILENT [WS04]	142		6588.00
Schmidlin AQUA SILENT [WS06]	143		7167.00
Schmidlin VIKTOR RÖTHLIN EDITION [WS07]	147		11674.00
Schmidlin HYDRO SILK [WS09]	148		5023.00

Zubehör	SGVSB Nr.	ST Nr.	Artikel-Nr.	Preis CHF
Schmidlin Badewannen-Montagesystem (SIA 181)	117125	1431190	101189	176.00
Schmidlin Badewannen-Montagesystem (SIA 181), mit Dichtband	117123	1431180	108805	376.00
Schmidlin INFINITY Badewannenträger (SIA 181)				Seite 136
Schmidlin Vormauerungsband (SIA 181), Rolle zu 3 m	886103	1461180	100457	43.00
Schmidlin Zargen-Montagewinkel (SIA 181), Satz (4 Stück)	881621	1461118	101196	21.00
Zargengummiprofil				Seite 137

Ab- und Überlaufgarnituren	Seite
Schmidlin HIGH FIVE 52	Seite 138
Schmidlin HIGH FIVE 52 TRIO	Seite 140
Schmidlin SPRING 50	Seite 140
Viega Multiplex	Seite 138
Viega Multiplex Trio	Seite 139

Alle Optionen und Zubehör für Badewannen ab Seite 128.



Schmidlin VELA

Randhöhe 30 mm



170x75/60



170x90/75

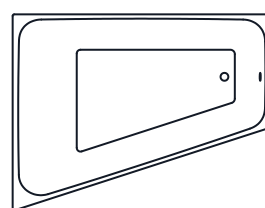
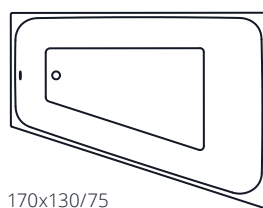

170x130/75

	Länge	Breite	Tiefe	SGVSB Nr.	ST Nr.	Artikel-Nr.	Preis CHF
Überlauf links, Fussteil links	170	75	42	111594	1152110	2169-0001	1286.00
Überlauf rechts, Fussteil rechts	170	75	42	111595	1152111	2206-0001	1286.00
Überlauf links, Duschteil links	170	90	42	111596	1152112	2166-0001	1648.00
Überlauf rechts, Duschteil rechts	170	90	42	111597	1152113	2165-0001	1648.00
Überlauf links, Fussteil links	170	130	42	111598	1152114	2216-0001	3228.00
Überlauf rechts, Fussteil rechts	170	130	42	111599	1152115	2199-0001	3228.00

Optionen	Seite	+	Aufpreis
Mit Zargen [Z_ _ _]	129		172.00
Mit Zargenlöcher [ZL01]	129		0.00
Schmidlin GreenSteel	128		ab 9.00
Farbklasse II, III [FA0_ _]	237		298.00
Farbklasse IV [FA0_ _]	237		562.00
ANTIGLISS PRO [GT01]	128		232.00
AQUAGRIP [GT04]	128		232.00
GLASUR PLUS [OV01]	128		255.00
Griff SAFE (Paar) [GFT_01]	131		450.00
Lochbohrung für Einlochmischer [L1_ _]	130		85.00
Lochbohrungen für Armaturen nach Mass [ATM:mm]	130		336.00
Scharfkantige Ecke (Radius 5 mm) [EA_ _ 04]	130		317.00
Geschnittene Ecke [EA_ _ 03]	130		428.00
Abgerundete Ecke [EA_ _ 02]	131		570.00
Einlaufgarnitur Schmidlin SPLASH [SP_ _]	132		1070.00
Schmidlin SOUNDBOX [SSY01]	132		2043.00

Whirlsysteme	Seite	+	Aufpreis
Schmidlin JET [WS01]	144		6077.00
Schmidlin SPA [WS02]	145		4997.00
Schmidlin JET+SPA [WS03]	146		10674.00
Schmidlin SILENT [WS04]	142		6588.00
Schmidlin AQUA SILENT [WS06]	143		7167.00
Schmidlin VIKTOR RÖTHLIN EDITION [WS07]	147		11674.00
Schmidlin HYDRO SILK [WS09]	148		5023.00

Zubehör	SGVSB Nr.	ST Nr.	Artikel-Nr.	Preis CHF
Schmidlin Badewannen-Montagesystem (SIA 181)	117125	1431190	101189	176.00
Schmidlin Badewannen-Montagesystem (SIA 181), mit Dichtband	117123	1431180	108805	376.00
Schmidlin Spezial Badewannen-Fussset (SIA 181), zu VELA 170x130x42 (4 Füße)	117117	1431193	101193	98.00
Schmidlin Spezial Badewannen-Fussset (SIA 181), zu VELA 170x130x42 (4 Füße), mit Dichtband 4 m	117124	1431183	108807	321.00
Schmidlin Vormauerungsband (SIA 181), Rolle zu 3 m	886103	1461180	100457	43.00
Schmidlin Zargen-Montagewinkel (SIA 181), Satz (4 Stück)	881621	1461118	101196	21.00
Zargengummiprofil				Seite 137

Ab- und Überlaufgarnituren	Seite
Schmidlin HIGH FIVE 52	Seite 138
Schmidlin HIGH FIVE 52 TRIO	Seite 140
Schmidlin SPRING 50	Seite 140
Viega Multiplex	Seite 138
Viega Multiplex Trio	Seite 139

Alle Optionen und Zubehör für Badewannen ab Seite 128.

Schmidlin VIVA

Randhöhe 30 mm

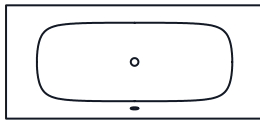

Länge	Breite	Tiefe	SGVSB Nr.	ST Nr.	Artikel-Nr.	Preis CHF
170	75	45	111103	1111682	1387-0001	2008.00
180	80	45	111104	1111683	1665-0001	2399.00
190	90	45	111105	1111684	1174-0001	2980.00

Optionen	Seite	+	Aufpreis
NEU Schmidlin GreenSteel	128		ab 9.00
Farbklasse II [FA0_ _]	237		298.00
Farbklasse III [FA0_ _]	237		298.00
Farbklasse IV [FA0_ _]	237		562.00
ANTIGLISS PRO [GT01]	128		232.00
1.4.24 AQUAGRIP [GT04]	128		232.00
GLASUR PLUS [OV01]	128		255.00
Schmidlin SOUNDBOX [SSY01]	132		2043.00

Whirlsysteme	Seite	+	Aufpreis
Schmidlin JET [WS01]	144		6077.00
Schmidlin SPA [WS02]	145		4997.00
Schmidlin JET+SPA [WS03]	146		10674.00
Schmidlin SILENT [WS04]	142		6588.00
Schmidlin AQUA SILENT [WS06]	143		7167.00
Schmidlin HYDRO SILK [WS09]	148		5023.00

Zubehör	SGVSB Nr.	ST Nr.	Artikel-Nr.	Preis CHF
Schmidlin Badewannen-Montagesystem (SIA 181)	117125	1431190	101189	176.00
Schmidlin Badewannen-Montagesystem (SIA 181), mit Dichtband	117123	1431180	108805	376.00
Schmidlin INFINITY Badewannenträger (SIA 181)				Seite 136
Schmidlin Schürzensets (SIA 181)				Seite 137
Schmidlin Vormauerungsband (SIA 181), Rolle zu 3 m	886103	1461180	100457	43.00

Ab- und Überlaufgarnituren	
Schmidlin HIGH FIVE 52	Seite 138
Schmidlin HIGH FIVE 52 TRIO	Seite 140
Schmidlin SPRING 50	Seite 140
Viega Multiplex	Seite 138
Viega Multiplex Trio	Seite 139

Alle Optionen und Zubehör für Badewannen ab Seite 128.



Schmidlin VIVA SHAPE

freistehend, mit nahtlos emailierter Schürze, inkl. Ab- und Überlaufgarnitur Multiplex, vormontiert, inkl. flexiblem Schlauch zum Anschluss der Ablaufgarnitur, Gesamthöhe 57,5 cm

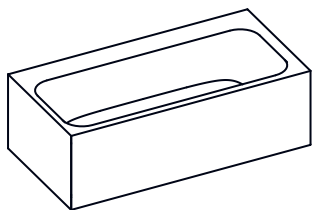

Länge	Breite	Tiefe	SGVSB Nr.	ST Nr.	Artikel-Nr.	Preis CHF
170	85	45	111187	1111702	1085-0001	8168.00
180	90	45	111188	1111706	1736-0001	8412.00

Optionen	Seite	+	Aufpreis
Schmidlin GreenSteel	128		ab 22.00
ANTIGLISS PRO [GT01]	128		232.00
AQUAGRIP [GT04]	128		232.00
GLASUR PLUS [OV01]	128		255.00
Lochbohrungen für Armaturen nach Mass [ATM:mm]	130		336.00
Runde Lochbohrung nach Mass [WT_ALS02]	130		126.00
Lochbohrung für Schmidlin TOUCH CONTROL [AT0001]	140		127.00
Schmidlin SOUNDBOX [SSY01]	132		2043.00

Whirlsysteme	Seite	+	Aufpreis
Schmidlin SPA [WS02]	145		4997.00
Schmidlin SILENT [WS04]	142		6588.00
Schmidlin AQUA SILENT [WS06] (auf Anfrage)	143		7167.00

Ab- und Überlaufgarnituren	Seite	+	Aufpreis
Schmidlin HIGH FIVE 52, vormontiert	138		96.00
Geberit Push Control, vormontiert			244.00
Viega Multiplex Trio, vormontiert (mit Einlauf bei Überlauf, inkl. Panzerschlauch 3/4" x 35 cm)	139		291.00
Schmidlin HIGH FIVE 52 Trio, vormontiert (mit Einlauf bei Überlauf, inkl. Panzerschlauch 3/4" x 35 cm)	140		462.00
Schmidlin SPRING 50, vormontiert	140		543.00

Alle Optionen und Zubehör für Badewannen ab Seite 128.

I Nur in alpinweiss erhältlich.

02

NEU

1.4.24

Schmidlin VIVA X

Randhöhe 8 mm

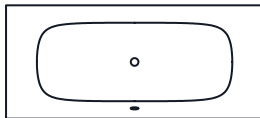

Länge	Breite	Tiefe	SGVSB Nr.	ST Nr.	Artikel-Nr.	Preis CHF
170	75	45	111190	1111782	1765-0001	2253.00
180	80	45	111191	1111783	1770-0001	2628.00
190	90	45	111192	1111784	1772-0001	3195.00

Optionen	Seite	+	Aufpreis
NEU Schmidlin GreenSteel	128		ab 9.00
Farbklasse II [FA0_ _]	237		298.00
Farbklasse III [FA0_ _]	237		298.00
ANTIGLISS PRO [GT01]	128		232.00
1.4.24 AQUAGRIP [GT04]	128		232.00
GLASUR PLUS [OV01]	128		255.00
Schmidlin SOUNDBOX [SSY01]	132		2043.00

Whirlsysteme	Seite	+	Aufpreis
Schmidlin JET [WS01]	144		6077.00
Schmidlin SPA [WS02]	145		4997.00
Schmidlin JET+SPA [WS03]	146		10674.00
Schmidlin SILENT [WS04]	142		6588.00
Schmidlin AQUA SILENT [WS06]	143		7167.00
Schmidlin HYDRO SILK [WS09]	148		5023.00

Zubehör	SGVSB Nr.	ST Nr.	Artikel-Nr.	Preis CHF
Schmidlin Badewannen-Montagesystem X (SIA 181), mit Dichtband 4 m	146250	1431185	108818	377.00
Schmidlin INFINITY Badewannenträger (SIA 181)				Seite 136
Schmidlin Schürzensets (SIA 181)				Seite 137
Schmidlin Vormauerungsband (SIA 181), Rolle zu 3 m	886103	1461180	100457	43.00

Ab- und Überlaufgarnituren	
Schmidlin HIGH FIVE 52	Seite 138
Schmidlin HIGH FIVE 52 TRIO	Seite 140
Schmidlin SPRING 50	Seite 140
Viega Multiplex	Seite 138
Viega Multiplex Trio	Seite 139

Alle Optionen und Zubehör für Badewannen ab Seite 128.



Schmidlin Badewannen: Optionen

Schmidlin ANTIGLISS PRO



Vollflächiger Gleitschutz Schmidlin ANTIGLISS PRO.
Sämtliche emaillierten Oberflächen mit ANTIGLISS PRO erreichen GB2.

	Aufpreis
zu allen Badewannenmodellen [GT01]	232.00

Schmidlin AQUAGRIP



Die im trockenen Zustand praktisch unsichtbare und kaum spürbare Antirutsch-Behandlung.
Nicht mit Schmidlin GLASUR PLUS kombinierbar. Nur verfügbar für die Farbe alpinweiss.

	Aufpreis
AQUAGRIP [GT04]	232.00

1.4.24

Schmidlin GreenSteel



Badewannen aus CO₂-reduziertem Stahl
Mehr Informationen S. 226

	Aufpreis	
GreenSteel 25 - zu allen Badewannenmodellen (ausser SHAPE)	9.00	NEU
GreenSteel 50 - zu allen Badewannenmodellen (ausser SHAPE)	18.00	NEU
GreenSteel 100 - zu allen Badewannenmodellen (ausser SHAPE)	36.00	NEU
GreenSteel 25 - zu allen SHAPE-Badewannen	22.00	NEU
GreenSteel 50 - zu allen SHAPE-Badewannen	44.00	NEU
GreenSteel 100 - zu allen SHAPE-Badewannen	88.00	NEU

Schmidlin GLASUR PLUS



Reinigungsfreundliche, schmutzabweisende Oberflächenbehandlung

	Aufpreis
zu allen Badewannenmodellen [OV01]	255.00

Schmidlin SUBITO

- für Vario-Produkte
- Lieferung in 4 Arbeitstagen (inkl. definierte Optionen:
GreenSteel, Farben, GLASUR PLUS, ANTIGLISS PRO, AQUAGRIP, Zargen, Griffe, Scharfkanntige Ecke(n), SPLASH)
- Lieferort wahlweise Lager Grosshandel oder direkt auf Baustelle.

	Aufpreis
Lieferoption SUBITO - 1 Stück	326.00
Lieferoption SUBITO - ab 2. Stück, pro Stück (Bedingung: gleiche Artikelnummer)	115.00

Speziallänge / Spezialbreite

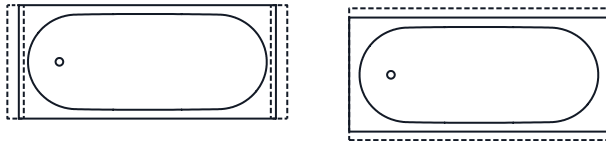

Speziallänge -2/+5 cm (beidseitig von -1 bis +2,5 cm)

	Aufpreis
Für Schmidlin AMENA, BAMBINO, CONTURA COMFORT, CONTURA DUO, DUETT, KOMBI, KOMBINET, LUNA, MINI, NORM CLASSIC, OCEAN, OCEAN LOWLINE, ONA, PURISTA, SITZ, SOLA, SUPERKOMBI	691.00
andere Längen, andere Modelle	auf Anfrage

Schmidlin Zargen

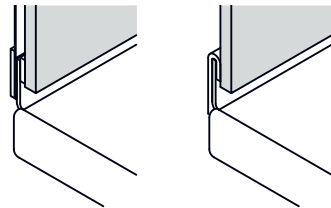

Die Schmidlin Zarge ist eine 30 mm hohe emaillierte Aufkantung des Wannenrandes, welche zur Hälfte durch Wandplatten überdeckt wird. Somit ist ein absolut wasserdichter Wandanschluss garantiert, ohne Silikonfuge.

	Aufpreis
Schmidlin Zargen [Z_ _ _ _]	172.00
Mit Zargenlöcher [ZL01]	0.00
alle regulären Zargen mit Bestellcodes [Z_ _ _ _ : _ _ _]	Seite 218

Verkürzte Zarge



verkürzte Zarge links

verkürzte Zarge rechts

verkürzte Zarge beidseitig

	Aufpreis
Um 20 mm verkürzte Zarge, links / rechts / beidseitig	124.00

Zargen teilweise, auf Mass

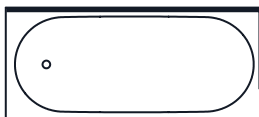

	Aufpreis
Teilzarge auf Mass zu allen Badewannen mit Zargen [Z_ _ _ _ : _ _ _]	124.00
alle regulären Zargen mit Bestellcodes [Z_ _ _ _ : _ _ _]	Seite 218



Lochbohrungen in Badewannenrand

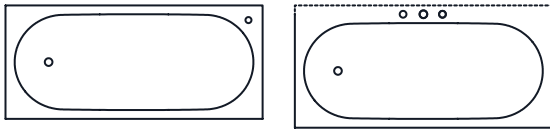

	Aufpreis
Loch für Einlochmischer (Arwa, KWC) [L1]	85.00
Rundloch in Badewannenrand [L2:mm]	126.00
Lochbohrung für Schmidlin TOUCH CONTROL [AT0001]	127.00
Lochbohrungen für Armaturen [AT9999]	336.00

Ablaufloch 90 mm

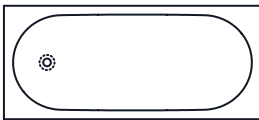

	Aufpreis
für Badewannen mit Ablaufloch 52 mm [AG90]	245.00

Badewannen mit scharfkantiger Ecke (Radius 5 mm)



scharfkantige Ecke(n) für Badewannen, Ecke(n) beliebig wählbar

Für Schmidlin AMENA, ARIA 50, BAMBINO, CONTURA COMFORT, CONTURA DUO, DUETT, DUO, ELLA, KOMBI, KOMBINET, LUNA, MINI, NORM CLASSIC, OCEAN, OCEAN LOWLINE, ONA, PURISTA, SITZ, SOLA, SUPERKOMBI, VELA

	Aufpreis
eine Ecke scharfkantig [EA __ 04]	317.00
zwei bis vier Ecken scharfkantig [EA __ 04]	501.00

Badewannen mit geschnittener Ecke

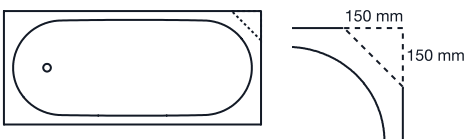

geschnittene Ecke 15 x 15 cm, Ecke beliebig wählbar

für Schmidlin AMENA, ARIA 50, BAMBINO, CLASSIC XL, CONTURA DUO, DUETT, DUO, ELLA, KOMBI, KOMBINET, LUNA (nur Kopfseite), MINI, NORM CLASSIC, OCEAN (nur Kopfseite), OCEAN LOWLINE (nur Kopfseite), ONA, SITZ, SOLA, SUPERKOMBI, VELA

	Aufpreis
eine Ecke geschnitten 15 x 15 cm [EA __ 03]	428.00
jede weitere Ecke geschnitten 15 x 15 cm [EA __ 03]	286.00
andere Längen, andere Modelle [EA __ 03]	auf Anfrage

Badewannen mit abgerundeter Ecke



Ecke mit Radius 15 cm oder des Innenkörpers, Ecke beliebig wählbar

für Schmidlin AMENA, ARIA 50, BAMBINO, CLASSIC XL, CONTURA DUO, DUETT, DUO, FORM, ELLA, KOMBI, KOMBINET, LUNA (nur Kopfseite), MINI, NORM CLASSIC, OCEAN (nur Kopfseite), OCEAN LOWLINE (nur Kopfseite), ONA, SITZ, SOLA, SUPERKOMBI, VELA

	Aufpreis
eine Ecke abgerundet mit Radius 15 cm [EA __ 02]	570.00
jede weitere Ecke abgerundet mit Radius 15 cm [EA __ 02]	428.00
eine Ecke abgerundet mit Radius von Innenkörper für Schmidlin DUETT (160 x 70 cm, 170 x 75 cm, 180 x 80 cm, 190 x 90 cm) und OCEAN (Kopfseite) [EA __ 02]	685.00
andere Radien, andere Modelle [EA __ 02]	auf Anfrage

Spezialanfertigung Badewannen

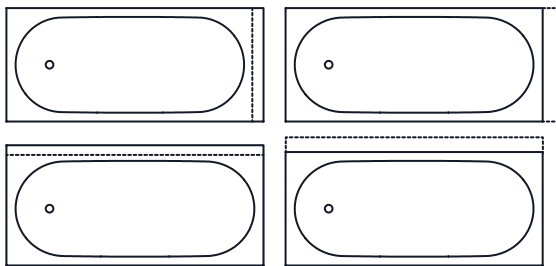

	Aufpreis
Spezialanfertigung	auf Anfrage

Griff Schmidlin SAFE



	Aufpreis
per Paar, verchromt [GFT_01]	450.00
ein Stück, verchromt [GFT_02]	278.00

Griff Schmidlin CONTURA



	Aufpreis
per Paar, verchromt [GFT_03]	425.00
ein Stück, verchromt [GFT_04]	263.00



Griff Schmidlin KOMBI



	Aufpreis
per Paar, verchromt [GFT_06]	509.00

Griff Schmidlin SITZ



	Aufpreis
per Paar, verchromt [GFT_08]	310.00

Schmidlin SPLASH Einlaufgarnitur

Wasserfalleinlauf

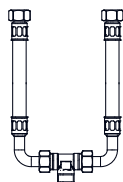

	Aufpreis
zu diversen Badewannen-Modellen - in Wanne montiert, verchromt (inkl. Panzerschlauchset) [SP_...]	1070.00

	SGVSB Nr.	ST Nr.	Artikel-Nr.	Preis CHF
Viega Rohrunterbrecher, Einbaukörper, Anschluss 3/4" (274528)	851228	1411351	100222	167.00
Viega Rohrunterbrecher Endmontageset RU2, verchromt (490690)	851229	1411354	100291	33.00

Schmidlin SOUNDBOX

Innovatives Sound-Audio-System, vormontiert, passend zu Schmidlin Badewannen. Kombinierbar mit Schmidlin Whirlsystemen.



Bedienung mit einem wasserfesten Taster in der Badewanne, muss mit einem Bluetooth-fähigen Gerät gekoppelt sein. Die Badewanne dient als Klangkörper und bietet optimale Tonqualität.

	Aufpreis
Schmidlin SOUNDBOX [SSY01]	2043.00

Badewannen Zubehör

Schmidlin RELAX Wannenkissen

Magnetisches Multifunktionskissen, Masse: 33 x 11.5 cm



	SGVSB Nr.	ST Nr.	Artikel-Nr.	Preis CHF
schwarz, 1 Stück	111297	4772211	101187	199.00
schwarz, 2 Stück	111298	4772212	101188	360.00

Schmidlin Email-Reiniger / Schmidlin Trocknungstuch

Schonende Pflege und Reinigung aller Schmidlin Produkte aus glasierten Titanstahl. Der Schmidlin Email-Reiniger ist säurefrei und umweltfreundlich. Nicht empfohlen für Produkte mit Schmidlin GLASUR PLUS.



	SGVSB Nr.	ST Nr.	Artikel-Nr.	Preis CHF
Tube 200 ml	887005	8351220	100456	24.60
Schmidlin Trocknungstuch	217600		110926	21.90

AntiSlide Antirutschbehandlungs-Set



Anti-Rutsch Behandlung für Badewannen, Duschwannen und Duschflächen aus glasierten Titanstahl.

	SGVSB Nr.	ST Nr.	Artikel-Nr.	Preis CHF
AntiSlide Antirutschbehandlungs-Set	887008		111673	298.00

Schmidlin ELEMENT Badewannenablage

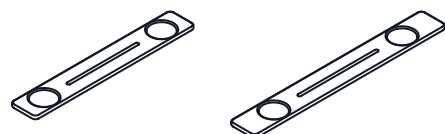

Länge 75/90 cm, Breite 12 cm

	SGVSB Nr.	ST Nr.	Artikel-Nr.	Preis CHF
Schmidlin ELEMENT Badewannenablage 75 cm, magnetisch, Eiche massiv	520006	4772213	111711	219.00
Schmidlin ELEMENT Badewannenablage 90 cm, magnetisch, Eiche massiv	520007	4772214	111712	232.00



Schmidlin ELEMENT runde Holzablage

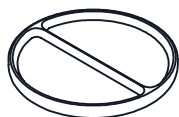

Ø 14 cm

	SGVSB Nr.	ST Nr.	Artikel-Nr.	Preis CHF
Schmidlin ELEMENT runde Holzablage, magnetisch, Eiche massiv	520005	4772215	111710	141.00

Schmidlin ELEMENT Kerzenhalter magnetisch



passend zu allen Schmidlin Waschbecken und Badewannen
verchromt, Ø 6.5 cm

	SGVSB Nr.	ST Nr.	Artikel-Nr.	Preis CHF
Schmidlin ELEMENT, Kerzenhalter magnetisch, verchromt	520004		109547	100.00
Schmidlin ELEMENT, Kerzenhalter magnetisch, schwarz matt			117789	100.00

1.4.24

Schmidlin ELEMENT Handtuchhalter magnetisch



passend zu allen Schmidlin Wandbecken und freistehenden Badewannen
Länge 36 cm, Höhe 4 cm, Tiefe 7,5 cm

	SGVSB Nr.	ST Nr.	Artikel-Nr.	Preis CHF
Schmidlin ELEMENT, Handtuchhalter magnetisch, verchromt	520000	4333126	108240	342.00
Schmidlin ELEMENT Handtuchhalter magnetisch, schwarz matt, eloxiert	520000	4333126	111716	342.00

Schmidlin Badewannen-Fusset (SIA 181)

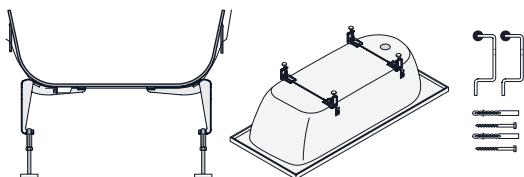

zu allen Badewannenmodellen (beinhaltet: 4 Füße verstellbar und 2 Wannenanker) ausser HOME OVAL, POOL CORNER, ROMA, SITZ

38 cm tiefe Wannen: OK 48 - 69 cm

42 cm tiefe Wannen: OK 52 - 73 cm

45 cm tiefe Wannen: OK 55 - 76 cm

	SGVSB Nr.	ST Nr.	Artikel-Nr.	Preis CHF
Schmidlin Badewannen-Fusset (SIA 181)	117125	1431190	101189	176.00
zu Schmidlin ELLA, ELLA OVAL	148217		107505	177.00
zu Schmidlin SITZ	117126	1431195	101190	176.00

Schmidlin Badewannen-Fusset (SIA 181), mit Dichtband 4 m

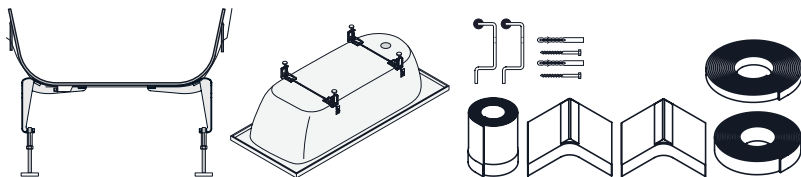

zu allen Badewannenmodellen (beinhaltet: 4 Füße verstellbar, 2 Wannenanker, Dichtband 4 m, 2 Dichtecken, Schallschutzband, Distanzband) ausser HOME OVAL, POOL CORNER, ROMA, SITZ

38 cm tiefe Wannen: OK 48 - 69 cm

42 cm tiefe Wannen: OK 52 - 73 cm

45 cm tiefe Wannen: OK 55 - 76 cm

	SGVSB Nr.	ST Nr.	Artikel-Nr.	Preis CHF
Schmidlin Badewannen-Fusset (SIA 181), mit Dichtband 4 m	117123	1431180	108805	376.00
zu ELLA, ELLA OVAL	148218		109506	284.00

Schmidlin Badewannen-Montagesystem X mit Dichtband (SIA 181)

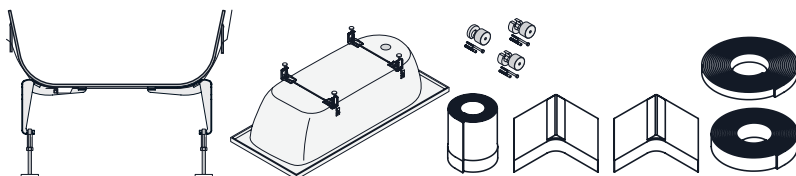

zu Badewannenmodell VIVA X

	SGVSB Nr.	ST Nr.	Artikel-Nr.	Preis CHF
Schmidlin Badewannen-Montagesystem X (SIA 181), mit Dichtband 4 m	146250	1431185	108818	377.00

Schmidlin Spezial Badewannen-Fusset (SIA 181)

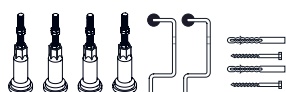

beinhaltet: 4 / 5 Füße verstellbar, 2 Wannenanker

	SGVSB Nr.	ST Nr.	Artikel-Nr.	Preis CHF
zu Schmidlin CANTO, HOME OVAL, POOL CORNER, (4 Füße)	117117	1431193	101193	98.00

Schmidlin Spezial Badewannen-Fusset mit Dichtband (SIA 181)



beinhaltet: 4 / 5 Füße verstellbar, 2 Wannenanker, Dichtband 4 m, 2 Dichtecken, Schallschutzband, Distanzband

	SGVSB Nr.	ST Nr.	Artikel-Nr.	Preis CHF
Schmidlin Spezial Badewannen-Fusset (SIA 181), zu CANTO, HOME OVAL, POOL CORNER, VELA, mit Dichtband 4 m	117124	1431183	108807	321.00



Schmidlin INFINITY Badewannenträger (SIA 181)

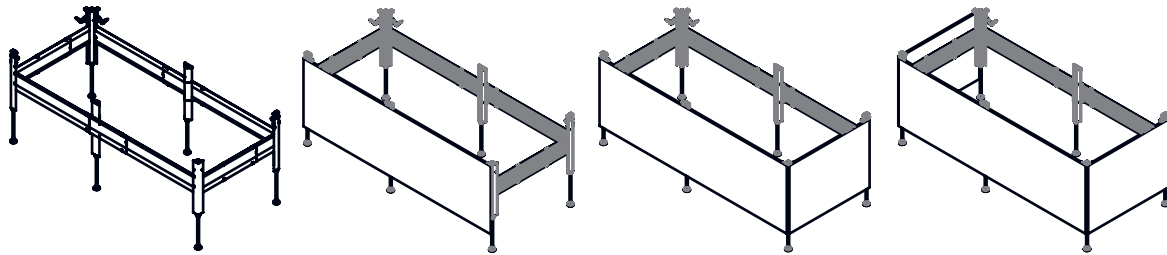

zu allen rechteckigen Badewannenmodellen (ausser SHAPE), Verstellbereich LxBxH 117-210x65-105x50-80 cm

	SGVSB Nr.	ST Nr.	Artikel-Nr.	Preis CHF
Schmidlin INFINITY Badewannenträger (SIA 181)	118885	1111905	117175	402.00
Schmidlin INFINITY Badewannenträger, mit Dichtband-Set (SIA 181)	118886	1111906	117188	576.00
Schmidlin INFINITY Badewannenträger, zu MINI, KINDERWANNE, SITZ (SIA 181)			117354	447.00
Schmidlin INFINITY BOARD 1 (Nischeneinbau)	118887	1111907	117189	64.00
Schmidlin INFINITY BOARD 2 (Eckeinbau)	118888	1111908	117192	98.00
Schmidlin INFINITY BOARD 3 (Wand)	118889	1111909	117193	133.00
Schmidlin INFINITY Bit-Verlängerung	118880	1111414	117325	21.00
Schmidlin INFINITY Montagewinkel			117799	22.00

NEU

Schmidlin Dichtband (SIA 181) für Badewannen und Duschwannen mit/ohne Zargen

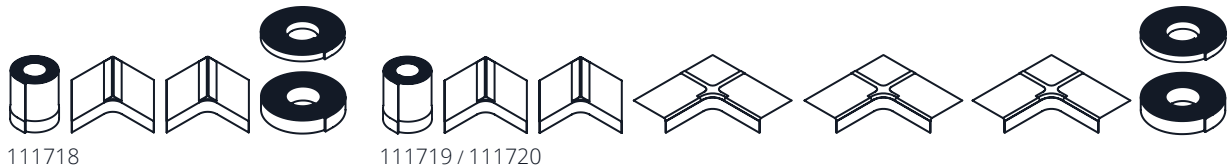

111718

111719 / 111720

	SGVSB Nr.	ST Nr.	Artikel-Nr.	Preis CHF
Schmidlin Dichtband-Set für Badewannen und Duschwannen, Länge 4 m	886060	1461244	111718	255.00
Schmidlin Dichtband-Set für Badewannen und Duschwannen, bodeneben, Länge 4 m	886061	1461245	111719	301.00
Schmidlin Dichtband-Set für Badewannen und Duschwannen, Länge 6 m	886062	1461246	111720	321.00

Schmidlin Schnitenschutzband



	SGVSB Nr.	ST Nr.	Artikel-Nr.	Preis CHF
Schmidlin Schnitenschutzband 4 m	886063		111721	72.00
Schmidlin Schnitenschutzband 6 m	886064		111722	99.00
Schmidlin Schnitenschutzband 20m	886065		111678	346.00

AUSLAUF

Schmidlin Wannenanker (SIA 181)

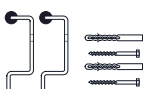

	SGVSB Nr.	ST Nr.	Artikel-Nr.	Preis CHF
Satz (2 Stück)	881620	1111930	101195	38.00

Schmidlin Zargengummiprofil (SIA 181)

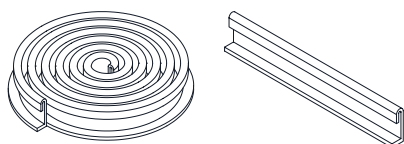

	SGVSB Nr.	ST Nr.	Artikel-Nr.	Preis CHF
Rolle zu 30 m	886069		101323	412.00
zugeschnitten auf 2 m	886066		101295	38.00
zugeschnitten auf 3 m	886067		101296	58.00
zugeschnitten auf 4 m	886068		101297	71.00
zugeschnitten, per Meter				26.00

Schmidlin Zargen-Montagewinkel (SIA 181)



	SGVSB Nr.	ST Nr.	Artikel-Nr.	Preis CHF
für Zargenmontage, Satz (4 Stück)	881621	1461118	101196	21.00

Schmidlin Vormauerungsband (SIA 181)

zur Entkopplung von Wanne und Vormauerung

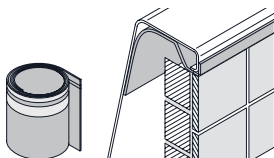

	SGVSB Nr.	ST Nr.	Artikel-Nr.	Preis CHF
Rolle zu 3 m	886103	1461180	100457	43.00

Schmidlin Schürzenset (SIA 181)

zu allen rechteckigen Einbaubadewannen, max. einstellbare Höhe 78 cm, inkl. Schmidlin Vormauerungsband, ohne Montageschaum. Plattendicke 3 cm

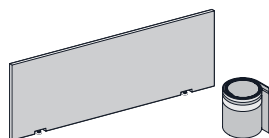

107618

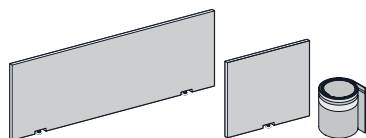

107619

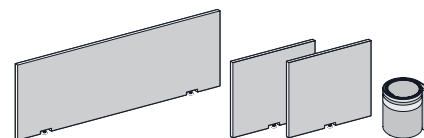

107620

	SGVSB Nr.	ST Nr.	Artikel-Nr.	Preis CHF
Schürzenset für Nischenbau (Schürze Längsseite)	881622	1111271	107618	303.00
Schürzenset für Eckenbau (Schürze Längsseite, Schürze Breitseite)	881623	1111272	107619	453.00
Schürzenset 3 Seiten (Schürze Längsseite, 2x Schürze Breitseite)	881624	1111273	107620	621.00



Schmidlin Badewannen: Garnituren

Ab-/ Überlaufgarnitur Viega Multiplex

für Badewannen mit Ablaufloch 52 mm

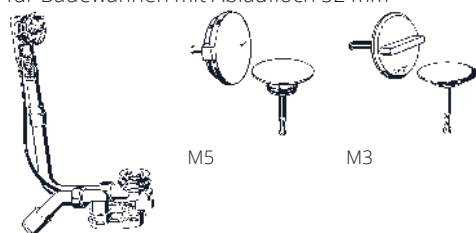

	SGVSB Nr.	ST Nr.	Artikel-Nr.	Preis CHF
Funktionseinheit mit Bowdenzuglänge 560 mm (103071)	851127	1411311	100119	104.00
Funktionseinheit mit Bowdenzuglänge 725 mm (111069)	851125	1411312	100149	116.00
Funktionseinheit mit Bowdenzuglänge 1070 mm (308889)	851236	1411313	100236	159.05
Viega Ausstattungssset M5 zu Multiplex, verchromt (721244)	851126	1411322.501	107897	39.00
Viega Ausstattungssset M5 zu Multiplex, alpinweiss	851349.100		117156	146.00
Viega Ausstattungssset M5 zu Multiplex, alpinweiss matt	851349.103	1411323.536	117157	146.00
Viega Ausstattungssset M5 zu Multiplex, design-weiss (735883)		1411322.100	108344	118.10
Viega Ausstattungssset Visign M5 zu Multiplex, edelstahlfarben/gebürstet (735890)		1411322.490	107963	226.45
Viega Ausstattungssset Visign M5 zu Multiplex, edelmatt/velourchrom (735906)			108569	169.65
Viega Ausstattungssset M5 zu Multiplex, schwarz matt (806118)	851126	1411322.535	116803	208.90
Viega Ausstattungssset M3 zu Multiplex, verchromt (576325)	851330		100330	88.95
Viega Drehrosette M5 / R5 zu Multiplex / Rotaplex, verchromt (734602)	851350		107984	30.90
Viega Adapter für Ab-/Überlauf, DN 40/56mm (675585)	851351		100414	5.95

| **Ablaufleistung:** 0.92 l/sek, 55 l/min

Ab-/ Überlaufgarnitur Viega Rotaplex

für Badewannen mit Ablaufloch 90 mm

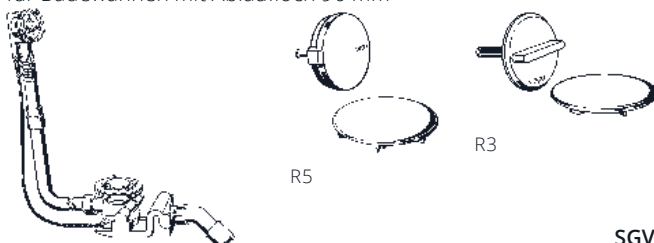

	SGVSB Nr.	ST Nr.	Artikel-Nr.	Preis CHF
Funktionseinheit mit Bowdenzuglänge 725 mm (488659)	851137	1411316	100283	167.00
Funktionseinheit mit Bowdenzuglänge 1070 mm (574956)	851149	1411317	100322	220.00
Viega Ausstattungssset R5 zu Rotaplex, verchromt (721558)	851150	1411327	107965	62.00
Viega Ausstattungssset R5 zu Rotaplex, schwarz matt (799984)			117206	174.75
Viega Ausstattungssset R3 zu Rotaplex, verchromt (586508)			107964	98.05
Viega Drehrosette M5 / R5 zu Multiplex / Rotaplex, verchromt (734602)	851350		107984	30.90
Viega Adapter für Ab-/Überlauf, DN 40/56mm (675585)	851351		100414	5.95

| **Ablaufleistung:** 1.25 l/sek, 75 l/min

Ab-/ Überlaufgarnitur Schmidlin HIGH FIVE

für 50 mm höherem Wasserstand, inkl. Ausstattungssset verchromt



	SGVSB Nr.	ST Nr.	Artikel-Nr.	Preis CHF
Schmidlin HIGH FIVE 52: zu allen Badewannen-Modellen mit Ablauf 52 mm, mit Bowdenzuglänge 725 mm	851088	1411383	100427	281.00
Schmidlin HIGH FIVE 90: zu allen Badewannen-Modellen mit Ablauf 90 mm, mit Bowdenzuglänge 1070 mm	851089	1411384	101185	364.00

| **Ablaufleistung:** HIGH FIVE 52 0.87 l/sek, 52 l/min / HIGH FIVE 90 1.25 l/sek, 75 l/min

Ab-/ Überlaufgarnitur mit integriertem Einlauf Viega Multiplex Trio

mit Einlauf beim Überlauf, für Badewannen mit Ablaufloch 52 mm

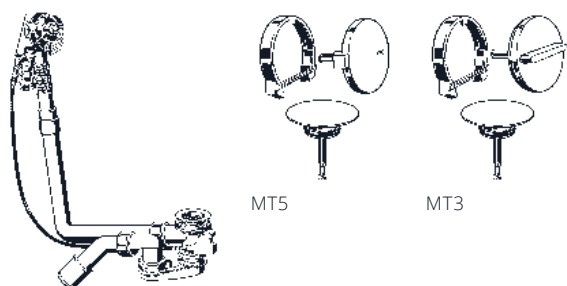

	SGVSB Nr.	ST Nr.	Artikel-Nr.	Preis CHF
Funktionseinheit mit Bowdenzuglänge 560 mm (725778)	851222	1411333	107966	176.00
Funktionseinheit mit Bowdenzuglänge 725 mm (727970)	851223	1411334	107940	208.00
Funktionseinheit mit Bowdenzuglänge 1070 mm (727987)	851237	1411314	107967	519.75
Viega Ausstattungssset MT5 zu Multiplex Trio, verchromt (725785)	851224	1411342.501	107896	198.00
Viega Ausstattungssset MT5 zu Multiplex Trio, alpinweiss	851352.100		117158	333.00
Viega Ausstattungssset MT5 zu Multiplex Trio, alpinweiss matt	851352.103		117159	333.00
Viega Ausstattungssset MT5 zu Multiplex Trio, edelstahlfarben/gebürstet (732509)		1411342.490	107969	525.55
Viega Ausstattungssset MT5 zu Multiplex Trio, schwarz matt (806125)	851224	1411342.535	116804	489.30
Viega Ausstattungssset MT3 zu Multiplex Trio, verchromt (725792)	851332		107968	376.10
Viega Rohrunterbrecher, Einbaukörper, Anschluss 3/4" (274528)	851228	1411351	100222	167.00
Viega Rohrunterbrecher Endmontageset RU2, verchromt (490690)	851229	1411354	100291	33.00

| **Ablaufleistung:** 0.92 l/sek, 55 l/min

Ab-/ Überlaufgarnitur mit integriertem Einlauf Viega Rotaplex Trio

mit Einlauf beim Überlauf, für Badewannen mit Ablaufloch 90 mm

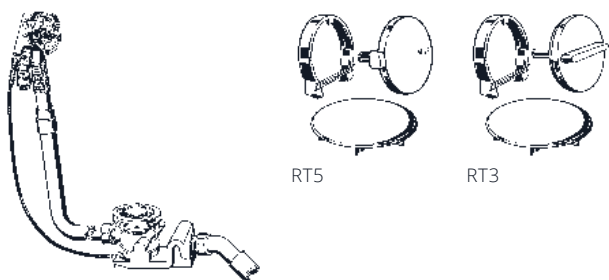

	SGVSB Nr.	ST Nr.	Artikel-Nr.	Preis CHF
Funktionseinheit mit Bowdenzuglänge 725 mm (727949)	851225		107970	315.00
Funktionseinheit mit Bowdenzuglänge 1070 mm (727956)	851226		107971	355.00
Viega Ausstattungssset RT5 zu Rotaplex Trio, verchromt (732530)	851227		107972	195.00
Viega Ausstattungssset RT5 zu Rotaplex Trio, schwarz matt (799991)			117176	424.90
Viega Ausstattungssset RT5, zu Rotaplex Trio, edelstahlfarben/gebürstet (732547)			107973	642.05
Viega Ausstattungssset RT3, zu Rotaplex Trio, verchromt (734107)	851333		107974	275.50
Viega Rohrunterbrecher, Einbaukörper, Anschluss 3/4" (274528)	851228	1411351	100222	167.00
Viega Rohrunterbrecher Endmontageset RU2, verchromt (490690)	851229	1411354	100291	33.00

| **Ablaufleistung:** 1.25 l/sek, 75 l/min



Ab-/ Überlaufgarnitur mit integriertem Einlauf Schmidlin HIGH FIVE TRIO

für 50 mm höherem Wasserstand, inkl. Ab-/ Überlaufset verchromt, mit Einlauf beim Überlauf

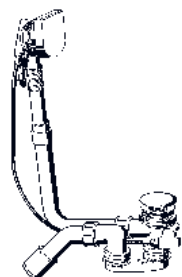

	SGVSB Nr.	ST Nr.	Artikel-Nr.	Preis CHF
Schmidlin HIGH FIVE 52 TRIO: zu allen Badewannen-Modellen mit Ablauf 52 mm, mit Bowdenzuglänge 725 mm	851093	1411393	107997	565.00
Schmidlin HIGH FIVE 90 TRIO: zu allen Badewannen-Modellen mit Ablauf 90 mm, mit Bowdenzuglänge 1070 mm	851094	1411394	107998	748.00
Viega Rohrunterbrecher, Einbaukörper, Anschluss 3/4" (274528)	851228	1411351	100222	167.00
Viega Rohrunterbrecher Endmontageset RU2, verchromt (490690)	851229	1411354	100291	33.00

Ablaufleistung: HIGH FIVE 52 TRIO 0.87 l/sek, 52 l/min / HIGH FIVE 90 TRIO 1.25 l/sek, 75 l/min

Schmidlin TOUCH CONTROL

elektronische Mischarmatur zur Badewannenbefüllung

- drei Füll- und Temperatureinstellungen speicherbar
- Netzanschluss (110-240 V AC/50-60 Hz)
- ohne Rohrunterbrecher



	SGVSB Nr.	ST Nr.	Artikel-Nr.	Preis CHF
Schmidlin TOUCH CONTROL	745470		110925	1606.00
Lochbohrung für Schmidlin TOUCH CONTROL [AT0001]				127.00

Schmidlin SPRING Einlaufgarnitur

Quelleinlauf



inkl. Ausstattungset verchromt

	SGVSB Nr.	ST Nr.	Artikel-Nr.	Preis CHF
Schmidlin SPRING 50: zu allen Badewannen-Modellen mit Ablauf 52 mm	851086	1411381	100425	737.00
Schmidlin SPRING 90: zu allen Badewannen-Modellen mit Ablauf 90 mm	851084	1411382	100410	819.00
Viega Rohrunterbrecher, Einbaukörper, Anschluss 3/4" (274528)	851228	1411351	100222	167.00
Viega Rohrunterbrecher Endmontageset RU2, verchromt (490690)	851229	1411354	100291	33.00

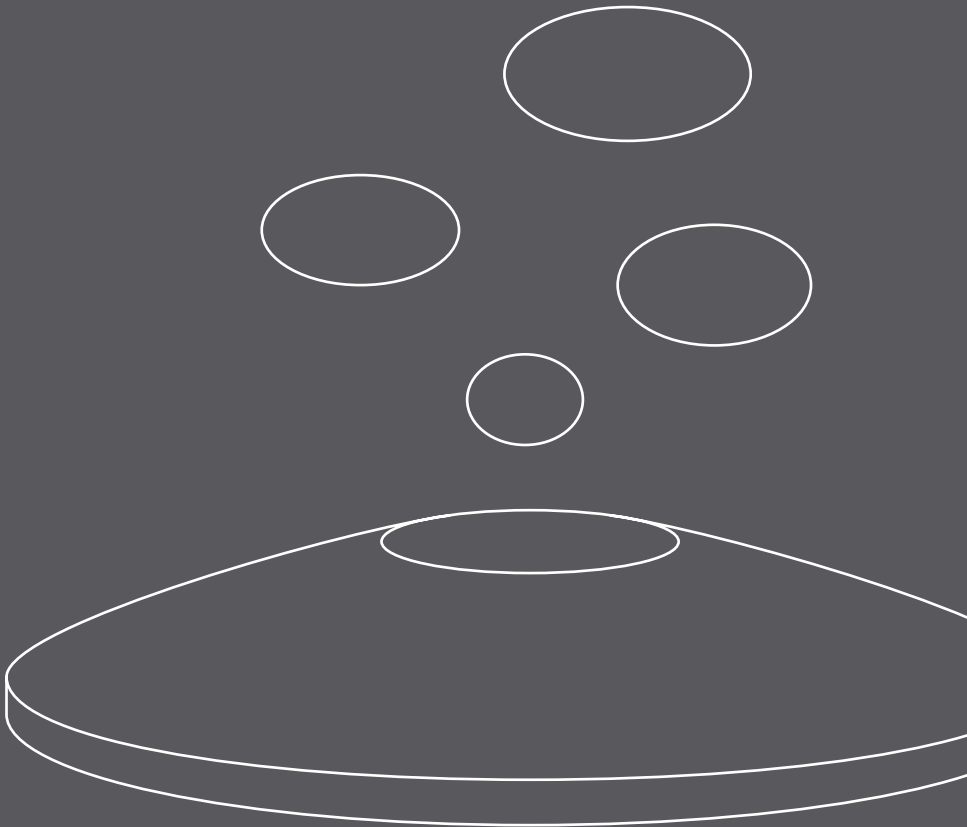

Whirlsystem Schmidlin SILENT

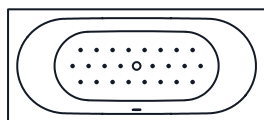

Serienmässige Ausführung (24 verchromte Luftdüsen, sehr leise) vormontiert, inkl. Schmidlin Badewannen-Füsse, Ab-/Überlaufgarnitur verchromt und 2 Wannanker

Aufpreis Whirlsystem zu allen Badewannen-Modellen gemäss Tabelle Seite 217.

+	Aufpreis
	6588.00

Schmidlin SILENT [WS04]

Schmidlin DUETT mit Whirlsystem SILENT

Länge	Breite	Tiefe	SGVSB Nr.	ST Nr.	Artikel-Nr.	Preis CHF
170	75	42	125817	1171 418	1167-2004	7611.00
180	80	42	125821	1171 419	1428-2004	7807.00

Schmidlin FREE mit Whirlsystem SILENT

180	80	45	125825	1171 428	1546-2004	8385.00
190	90	45	125829	1171 429	1727-2004	8933.00

Schmidlin STARLET mit Whirlsystem SILENT

175	80	42	125833	1175 618	1412-2004	9067.00
185	85	42	125837	1175 619	1733-2004	9409.00

Optionen	Seite	+	Aufpreis
Schmidlin GreenSteel	128		ab 9.00
Farbklasse II [FA0_ _]	237		298.00
Farbklasse III [FA0_ _]	237		298.00
Farbklasse IV [FA0_ _]	237		562.00
GLASUR PLUS [OV01]	128		255.00
Scharfkantige Ecke (Radius 5 mm) [EA_ _ 04]	130		304.00
Geschnittene Ecke [EA_ _ 03]	130		304.00
Abgerundete Ecke [EA_ _ 02]	131		548.00
Farblicht-Therapie [FL_]	149		2406.00
Unterwasser-Scheinwerfer [SW_]	149		1168.00
Temperaturanzeige [TA1]	149		1207.00
Wassermelder [WM1]	150		289.00

NEU

Zubehör	SGVSB Nr.	ST Nr.	Artikel-Nr.	Preis CHF
Schmidlin Dichtband-Set für Badewannen und Duschwannen, Länge 4 m	886060	1461244	111718	255.00
Schmidlin Vormauerungsband (SIA 181), Rolle zu 3 m	886103	1461180	100457	43.00

Ab- und Überlaufgarnituren	Seite	+	Aufpreis
Schmidlin SPRING 90, vormontiert [ALG07]	140		819.00
Viega Multiplex Trio, vormontiert [ALG02]	139		252.00
Schmidlin SPRING 50, vormontiert [ALG06]	140		737.00
Viega Rotaplex Trio, vormontiert [ALG04]	139		350.00

Alle Optionen und Zubehör für Whirlsysteme ab Seite 149.

Eine Bestellung kann ausschliesslich über das vom Fachmann vollständig ausgefüllte und unterzeichnete Bestellformular «Schmidlin Whirlsysteme» erfolgen (Download unter www.schmidlin.ch).

03



Whirlsystem Schmidlin AQUA SILENT

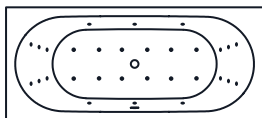

Serienmässige Ausführung (30 verchromte Wasserdüsen, sehr leise) vormontiert, inkl. Schmidlin Badewannen-Füsse, Ab-/Überlaufgarnitur verchromt und 2 Wannenanker

Aufpreis Whirlsystem zu allen Badewannen-Modellen gemäss Tabelle Seite 217.

+	Aufpreis
	7167.00

Schmidlin AQUA SILENT [WS06]

Schmidlin DUETT mit Whirlsystem AQUA SILENT

Länge	Breite	Tiefe	SGVSB Nr.	ST Nr.	Artikel-Nr.	Preis CHF
170	75	42	111189		1167-2006	8310.00
180	80	42	111193		1428-2006	8506.00

Schmidlin FREE mit Whirlsystem AQUA SILENT

180	80	45	111194		1546-2006	9084.00
190	90	45	111195		1727-2006	9632.00

Schmidlin PURISTA mit Whirlsystem AQUA SILENT

Überlauf vorne, Fussteil rechts	170	75	45	111255	1734-2006	9255.00
Überlauf vorne, Fussteil rechts	180	80	45	111256	1347-2006	9516.00
	190	90	45	111267	1566-2006	10285.00

03



Optionen

Seite + **Aufpreis**

NEU

Schmidlin GreenSteel	128	ab 9.00
Farbkategorie II [FA0_ _]	237	298.00
Farbkategorie III [FA0_ _]	237	298.00
Farbkategorie IV [FA0_ _]	237	562.00
GLASUR PLUS [OV01]	128	255.00
Scharfkantige Ecke (Radius 5 mm) [EA_ _ 04]	130	304.00
Geschnittene Ecke [EA_ _ 03]	130	304.00
Abgerundete Ecke [EA_ _ 02]	131	548.00
Farblicht-Therapie [FL_]	149	2406.00
Unterwasser-Scheinwerfer [SW_]	149	1168.00
Temperaturanzeige [TA1]	149	1207.00
Heizung (mit Temperatur-Anzeige und -Regelung) [WSH1]	149	1676.00
Wassermelder [WM1]	150	289.00

Zubehör

SGVSB Nr. ST Nr. Artikel-Nr. **Preis CHF**

Schmidlin Dichtband-Set für Badewannen und Duschwannen, Länge 4 m	886060	1461244	111718	255.00
Schmidlin Vormauerungsband (SIA 181), Rolle zu 3 m	886103	1461180	100457	43.00

Ab- und Überlaufgarnituren

Seite + **Aufpreis**

Viega Multiplex Trio, vormontiert [ALG02]	139	252.00
Schmidlin SPRING 90, vormontiert [ALG07] (auf Anfrage)	140	819.00

Alle Optionen und Zubehör für Whirlsysteme ab Seite 149.

Eine Bestellung kann ausschliesslich über das vom Fachmann vollständig ausgefüllte und unterzeichnete Bestellformular «Schmidlin Whirlsysteme» erfolgen (Download unter www.schmidlin.ch).

Whirlsystem Schmidlin JET

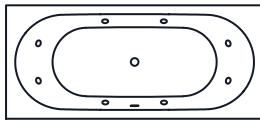

Serienmässige Ausführung (6-8 verchromte Wasserdüsen mit Venturi-Luftbeimischer) vormontiert, inkl. Schmidlin Badewannen-Füsse, Ab-/Überlaufgarnitur verchromt und 2 Wannenanker

Aufpreis Whirlsystem zu allen Badewannen-Modellen gemäss Tabelle Seite 217.

Schmidlin JET [WS01]

+ **Aufpreis**
6077.00

Schmidlin DUETT mit Whirlsystem JET

Länge	Breite	Tiefe	SGVSB Nr.	ST Nr.	Artikel-Nr.	Preis CHF
170	75	42	125814		1167-2001	7117.00
180	80	42	125818	1141 411	1428-2001	7306.00

Schmidlin FREE mit Whirlsystem JET

180	80	45	125822	1171 412	1546-2001	7865.00
190	90	45	125826	1171 421	1727-2001	8394.00

Schmidlin STARLET mit Whirlsystem JET

175	80	42	125830	1171 422	1412-2001	8524.00
185	85	42	125834	1175 611	1733-2001	8854.00

Optionen

Optionen	Seite	+ Aufpreis
Schmidlin GreenSteel	128	ab 9.00
Farbklasse II [FA0_ _]	237	286.00
Farbklasse III [FA0_ _]	237	286.00
Farbklasse IV [FA0_ _]	237	539.00
GLASUR PLUS [OV01]	128	245.00
Scharfkantige Ecke (Radius 5 mm) [EA_ _ 04]	130	304.00
Geschnittene Ecke [EA_ _ 03]	130	411.00
Abgerundete Ecke [EA_ _ 02]	131	548.00
Farblicht-Therapie [FL_]	149	2313.00
Unterwasser-Scheinwerfer [SW_]	149	1123.00
Temperaturanzeige [TA1]	149	1160.00
Heizung (mit Temperatur-Anzeige und -Regelung) [WSH1]	149	1611.00
Wassermelder [WM1]	150	277.00

NEU

Zubehör

	SGVSB Nr.	ST Nr.	Artikel-Nr.	Preis CHF
Schmidlin Dichtband-Set für Badewannen und Duschwannen, Länge 4 m	886060	1461244	111718	255.00
Schmidlin Vormauerungsband (SIA 181), Rolle zu 3 m	886103	1461180	100457	43.00

Ab- und Überlaufgarnituren

	Seite	+ Aufpreis
Viega Multiplex Trio, vormontiert [ALG02]	139	252.00
Schmidlin SPRING 90, vormontiert [ALG07] (auf Anfrage)	140	819.00

Alle Optionen und Zubehör für Whirlsysteme ab Seite 149.

Eine Bestellung kann ausschliesslich über das vom Fachmann vollständig ausgefüllte und unterzeichnete Bestellformular «Schmidlin Whirlsysteme» erfolgen (Download unter www.schmidlin.ch).

03



Whirlsystem Schmidlin SPA

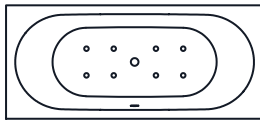

Serienmässige Ausführung (8-12 verchromte Luftdüsen) vormontiert, inkl. Schmidlin Badewannen-Füsse, Ab-/Überlaufgarnitur verchromt und 2 Wannenanker

Aufpreis Whirlsystem zu allen Badewannen-Modellen gemäss Tabelle Seite 217.

	+	Aufpreis
Schmidlin SPA [WS02]		4997.00

Schmidlin DUETT mit Whirlsystem SPA

	Länge	Breite	Tiefe	SGVSB Nr.	ST Nr.	Artikel-Nr.	Preis CHF
	170	75	42	125815		1167-2002	6260.00
	180	80	42	125819		1428-2002	6456.00

Schmidlin FREE mit Whirlsystem SPA

	180	80	45	125823		1546-2002	7034.00
	190	90	45	125827		1727-2002	7582.00

Schmidlin STARLET mit Whirlsystem SPA

	175	80	42	125831		1412-2002	7716.00
	185	85	42	125835		1733-2002	8058.00

Optionen

	Seite	+	Aufpreis
Schmidlin GreenSteel	128		ab 9.00
Farbklasse II [FA0_ _]	237		298.00
Farbklasse III [FA0_ _]	237		298.00
Farbklasse IV [FA0_ _]	237		562.00
GLASUR PLUS [OV01]	128		255.00
Scharfkantige Ecke (Radius 5 mm) [EA_ _ 04]	130		304.00
Geschnittene Ecke [EA_ _ 03]	130		304.00
Abgerundete Ecke [EA_ _ 02]	131		548.00
Farblicht-Therapie [FL_]	149		2406.00
Unterwasser-Scheinwerfer [SW_]	149		1168.00
Temperaturanzeige [TA1]	149		1207.00
Wassermelder [WM1]	150		289.00

Zubehör

	SGVSB Nr.	ST Nr.	Artikel-Nr.	Preis CHF
Schmidlin Dichtband-Set für Badewannen und Duschwannen, Länge 4 m	886060	1461244	111718	255.00
Schmidlin Vormauerungsband (SIA 181), Rolle zu 3 m	886103	1461180	100457	43.00

Ab- und Überlaufgarnituren

	Seite	+	Aufpreis
Schmidlin SPRING 90, vormontiert [ALG07]	139		819.00
Viega Multiplex Trio, vormontiert [ALG02]	139		252.00
Schmidlin SPRING 50, vormontiert [ALG06]	140		737.00
Viega Rotaplex Trio, vormontiert [ALG02]	139		350.00

Alle Optionen und Zubehör für Whirlsysteme ab Seite 149.

Eine Bestellung kann ausschliesslich über das vom Fachmann vollständig ausgefüllte und unterzeichnete Bestellformular «Schmidlin Whirlsysteme» erfolgen (Download unter www.schmidlin.ch).



Whirlsystem Schmidlin JET+SPA

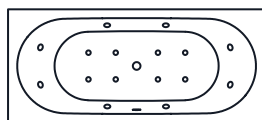

Serienmässige Ausführung (6-8 verchromte Wasserdüsen mit Venturi-Luftbeimischer, 8-12 verchromte Luftdüsen), vormontiert, inkl. Schmidlin Badewannen-Füsse, Ab-/Überlaufgarnitur verchromt und 2 Wannenancker

Aufpreis Whirlsystem zu allen Badewannen-Modellen gemäss Tabelle Seite 217.

+	Aufpreis
	10674.00

Schmidlin JET+SPA [WS03]

Schmidlin DUETT mit Whirlsystem JET + SPA

	Länge	Breite	Tiefe	SGVSB Nr.	ST Nr.	Artikel-Nr.	Preis CHF
	170	75	42	125816	1171 415	1167-2003	11857.00
	180	80	42	125820	1171 416	1428-2003	12053.00

Schmidlin FREE mit Whirlsystem JET + SPA

	180	80	45	125824	1171 425	1546-2003	12631.00
	190	90	45	125828	1171 426	1727-2003	13179.00

Schmidlin STARLET mit Whirlsystem JET + SPA

	175	80	42	125832	1175 615	1412-2003	13313.00
	185	85	42	125836	1175 616	1733-2003	13655.00

Optionen

	Seite	+	Aufpreis
Schmidlin GreenSteel	128		ab 9.00
Farbkategorie II [FA0_ _]	237		298.00
Farbkategorie III [FA0_ _]	237		298.00
Farbkategorie IV [FA0_ _]	237		562.00
GLASUR PLUS [OV01]	128		255.00
Scharfkantige Ecke (Radius 5 mm) [EA_ _04]	130		304.00
Geschnittene Ecke [EA_ _03]	130		304.00
Abgerundete Ecke [EA_ _02]	131		548.00
Farblicht-Therapie [FL_ _]	149		2406.00
Unterwasser-Scheinwerfer [SW_ _]	149		1168.00
Temperaturanzeige [TA1]	149		1207.00
Heizung (mit Temperatur-Anzeige und -Regelung) [WSH1]	149		1676.00
Wassermelder [WM1]	150		289.00

NEU

Zubehör

	SGVSB Nr.	ST Nr.	Artikel-Nr.	Preis CHF
Schmidlin Dichtband-Set für Badewannen und Duschwannen, Länge 4 m	886060	1461244	111718	255.00
Schmidlin Vormauerungsband (SIA 181), Rolle zu 3 m	886103	1461180	100457	43.00

Ab- und Überlaufgarnituren

	Seite	+	Aufpreis
Viega Multiplex Trio, vormontiert [ALG02]	139		252.00
Schmidlin SPRING 90, vormontiert [ALG07] (auf Anfrage)	140		819.00

Alle Optionen und Zubehör für Whirlsysteme ab Seite 149.

Eine Bestellung kann ausschliesslich über das vom Fachmann vollständig ausgefüllte und unterzeichnete Bestellformular «Schmidlin Whirlsysteme» erfolgen (Download unter www.schmidlin.ch).

03



Whirlsystem Schmidlin JET+SPA «Viktor Röthlin Edition»

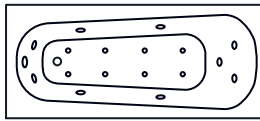

Ausführung Viktor Röthlin Edition: 9 verchromte Wasserdüsen mit Venturi-Luftbeimischer (stärkere Leistung als regulär), 8 verchromte Luftdüsen (stärkere Leistung als regulär)

vormontiert, inkl. Schmidlin Badewannen-Füsse und Ab-/Überlaufgarnitur verchromt, 2 Wannanker

Aufpreis Whirlsystem zu allen Badewannen-Modellen gemäss Tabelle Seite 217.	+	Aufpreis
Schmidlin VIKTOR RÖTHLIN EDITION [WS07]		11674.00

Schmidlin FORM mit Whirlsystem JET + SPA «Viktor Röthlin Edition»

AUSLAUF
AUSLAUF

	Länge	Breite	Tiefe	SGVSB Nr.	ST Nr.	Artikel-Nr.	Preis CHF
	180	80	42	111258		1172-2007	12371.00
	190	80	42	111259		1623-2007	12587.00

Optionen

NEU

	Seite	+	Aufpreis
Schmidlin GreenSteel	128		ab 9.00
GLASUR PLUS [OV01]	128		255.00
Scharfkantige Ecke (Radius 5 mm) [EA_ _04]	130		304.00
Geschnittene Ecke [EA_ _03]	130		304.00
Abgerundete Ecke [EA_ _02]	131		548.00
Farblicht-Therapie (Röthlin's Wahl) [FL_]	149		2406.00
Unterwasser-Scheinwerfer [SW_]	149		1168.00
Temperaturanzeige [TA1]	149		1207.00
Heizung (mit Temperatur-Anzeige und -Regelung, Röthlin's Wahl) [WSH1]	149		1676.00
Wassermelder [WM1]	150		289.00

Zubehör

	SGVSB Nr.	ST Nr.	Artikel-Nr.	Preis CHF
Schmidlin Dichtband-Set für Badewannen und Duschwannen, Länge 4 m	886060	1461244	111718	255.00
Schmidlin Vormauerungsband (SIA 181), Rolle zu 3 m	886103	1461180	100457	43.00

Ab- und Überlaufgarnituren

	Seite	+	Aufpreis
Viega Multiplex Trio, vormontiert [ALG02]	139		252.00

Alle Optionen und Zubehör für Whirlsysteme ab Seite 149.

| Eine Bestellung kann ausschliesslich über das vom Fachmann vollständig ausgefüllte und unterzeichnete Bestellformular «Schmidlin Whirlsysteme» erfolgen (Download unter www.schmidlin.ch).

03



Whirlsystem Schmidlin HYDRO SILK

System zur Anreicherung des Sauerstoffgehalts im Wasser, für eine optimale Pflege der Haut.

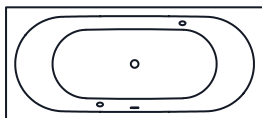

Serienmässige Ausführung (2 verchromte Wasserdüsen) vormontiert, inkl. Schmidlin Badewannen-Füsse, Ab-/Überlaufgarnitur verchromt und 2 Wannanker

Aufpreis Whirlsystem zu allen Badewannen-Modellen gemäss Tabelle Seite 217.

	+	Aufpreis
Schmidlin HYDRO SILK		5023.00

Optionen	Seite	+	Aufpreis
Schmidlin GreenSteel	128		ab 9.00
Farbklasse II [FA0_ _]	237		298.00
Farbklasse III [FA0_ _]	237		298.00
Farbklasse IV [FA0_ _]	237		562.00
GLASUR PLUS [OV01]	128		255.00
Scharfkantige Ecke (Radius 5 mm) [EA_ _ 04]	130		304.00
Geschnittene Ecke [EA_ _03]	130		304.00
Abgerundete Ecke [EA_ _02]	131		548.00
Farblicht-Therapie [FL_]	149		2406.00
Unterwasser-Scheinwerfer [SW_]	149		1168.00
Temperaturanzeige [TA1]	149		1207.00
Heizung (mit Temperatur-Anzeige und -Regelung) [WSH1]	149		1676.00
Wassermelder [WM1]	150		289.00

NEU

Zubehör	SGVSB Nr.	ST Nr.	Artikel-Nr.	Preis CHF
Schmidlin Dichtband-Set für Badewannen und Duschwannen, Länge 4 m	886060	1461244	111718	255.00
Schmidlin Vormauerungsband (SIA 181), Rolle zu 3 m	886103	1461180	100457	43.00

Ab- und Überlaufgarnituren	Seite	+	Aufpreis
Viega Multiplex Trio, vormontiert [ALG02]	139		252.00
Schmidlin SPRING 50, vormontiert [ALG06]	140		737.00

Alle Optionen und Zubehör für Whirlsysteme ab Seite 149.

Eine Bestellung kann ausschliesslich über das vom Fachmann vollständig ausgefüllte und unterzeichnete Bestellformular «Schmidlin Whirlsysteme» erfolgen (Download unter www.schmidlin.ch).

03



Schmidlin Whirlsysteme: Optionen

Farblicht-Therapie

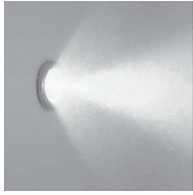

	Aufpreis
zu allen Whirlsystemen [FL_]	2406.00
ohne Whirlsystem [FL_]	3194.00

Temperaturanzeige



	Aufpreis
zu allen Whirlsystemen [TA1]	1207.00
ohne Whirlsystem [TA1]	1994.00

Heizung



Zum Halten der Temperatur während des Whirlbetriebs, mit Temperaturanzeige und -regelung

	Aufpreis
zu den Whirlsystemen JET, JET+SPA, AQUA SILENT [WSH1]	1676.00

Unterwasser-Scheinwerfer

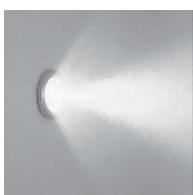

	Aufpreis
zu allen Whirlsystemen [SW_]	1168.00
ohne Whirlsystem [SW_]	1956.00



Wassermelder



	Aufpreis
zu allen Whirlsystemen [WM1]	289.00

Schmidlin SOUNDBOX

Innovatives Sound-Audio-System, vormontiert, passend zu Schmidlin Badewannen. Kombinierbar mit Schmidlin Whirlsystemen.



Bedienung mit einem wasserfesten Taster in der Badewanne, muss mit einem Bluetooth-fähigen Gerät gekoppelt sein. Die Badewanne dient als Klangkörper und bietet optimale Tonqualität.

	Aufpreis
Schmidlin SOUNDBOX [SSY01]	2043.00

Wartungsvertrag

Der Wartungsvertrag enthält folgende Leistungen

Garantieverlängerung bis zu 12 Jahren nach Einbau des Whirl-Systems

Durchführung einer Wartung alle 3 Jahre

- Kontrolle von Pumpe bzw. Gebläse bzw. Kompressor, sowie aller anderen elektronischen Teile
- Entkalkung der Düsen (inkl. Demontage und Montage)
- Desinfektion des Whirlsystems
- Austausch von Verschleisssteilen (exkl. Materialkosten)
- Durchführung einer allgemeinen Funktionskontrolle, Prüfung der Dichtheit, Programme, akustische Prüfung
- Instruktion zu Funktionen und optimaler Reinigung

Verwaltung der Daten (Nachverfolgbarkeit während des gesamten Lebenszyklus des Whirlsystems)

	Artikel-Nr.	Preis
Jahrespauschale Wartungsvertrag (jährlich)	V00180	192.00
Pauschale Wartungsvertrag (für 3 Jahre)	V00181	550.00

Wartung einzeln

	Artikel-Nr.	Preis
Durchführung einmalige Wartung < 40km Strecke ab Oberarth	V00182	372.00
Durchführung einmalige Wartung > 40km Strecke ab Oberarth	V00183	472.00



Schmidlin Whirlsysteme: Zubehör

Schmidlin Email-Reiniger / Schmidlin Trocknungstuch

Schonende Pflege und Reinigung aller Schmidlin Produkte aus glasierten Titanstahl. Der Schmidlin Email-Reiniger ist säurefrei und umweltfreundlich. Nicht empfohlen für Produkte mit Schmidlin GLASUR PLUS.



	SGVSB Nr.	ST Nr.	Artikel-Nr.	Preis CHF
Tube 200 ml	887005	8351220	100456	24.60
Schmidlin Trocknungstuch	217600		110926	21.90

Desinfektionsmittel



zu allen Whirlsystemen

	SGVSB Nr.	ST Nr.	Artikel-Nr.	Preis CHF
0.5 Liter	887006		101217	64.00
1 Liter	887007		100536	90.00

Revisionsklappe

Set für unsichtbare, befließbare Revisionsklappe, magnetisch, mit Lüftungsgitter weiss

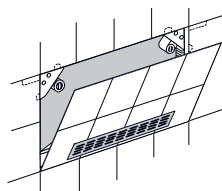

	SGVSB Nr.	ST Nr.	Artikel-Nr.	Preis CHF
Grösse variabel von 40x45 cm bis 50x100 cm	127461		101197	231.00

03



Schmidlin RELAX Wannenkissen

Magnetisches Multifunktionskissen, Masse: 33 x 11.5 cm



	SGVSB Nr.	ST Nr.	Artikel-Nr.	Preis CHF
schwarz, 1 Stück	111297	4772211	101187	199.00
schwarz, 2 Stück	111298	4772212	101188	360.00

03



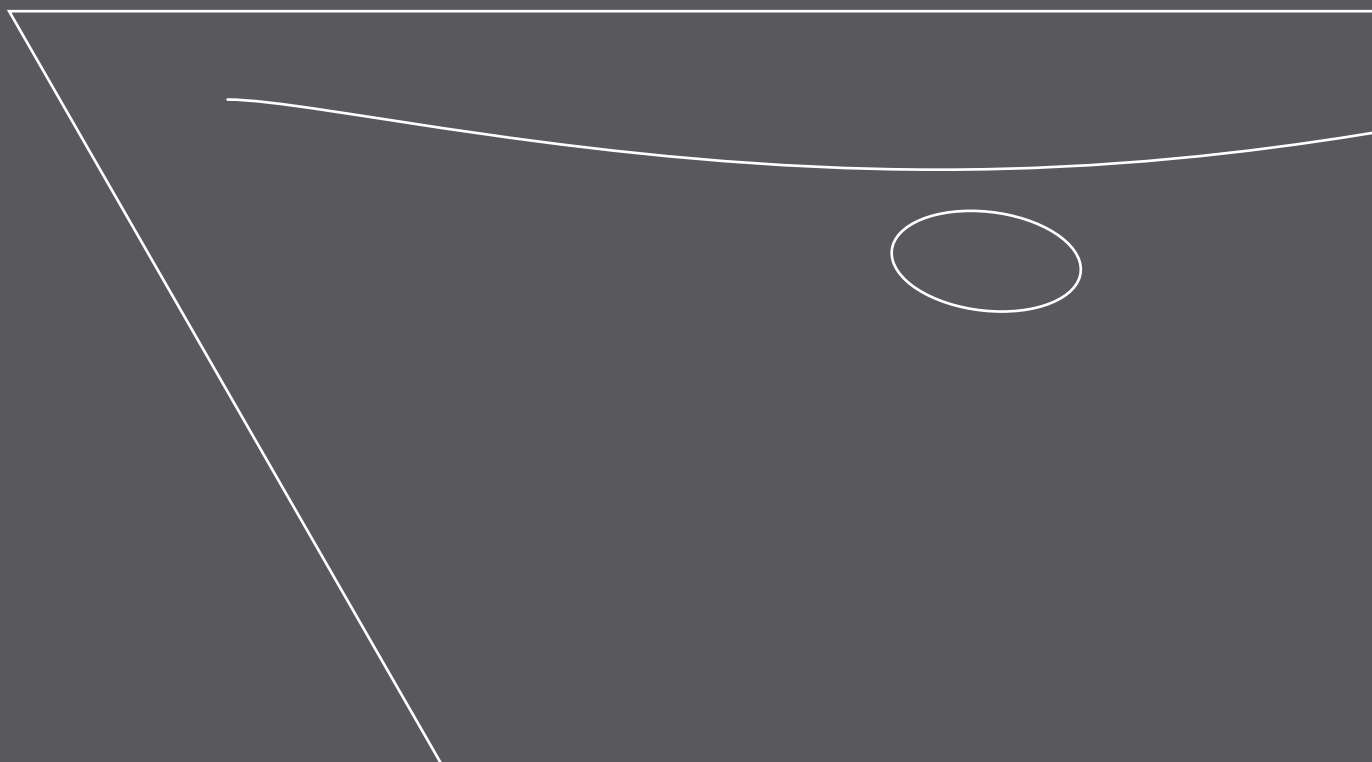

Schmidlin WALL II

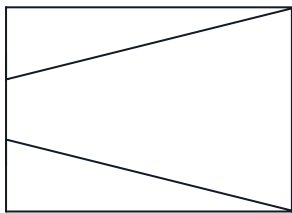

Länge 70 - 140 cm

Breite 70 - 100 cm

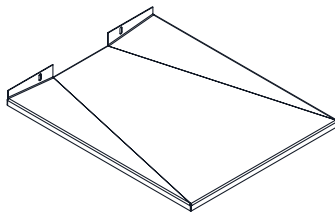

	SGVSB Nr.	ST Nr.	Artikel-Nr.	Preis CHF
70x70 - 140x100 cm in Schritten zu 1 cm (z.B. 134x97 cm)	146383 / 146384	1311882	1067-9999	1968.00

Optionen	Seite	+	Aufpreis
Mit Zargen [Z_ _ _] 	164		0.00
Mit Zargenlöcher [ZL01]	164		0.00
Schmidlin GreenSteel	163		ab 5.00
Farbklasse II [FA0_ _]	237		149.00
Farbklasse III [FA0_ _]	237		149.00
Farbklasse IV [FA0_ _]	237		348.00
Farbklasse V [FA0_ _]	237		149.00
ANTIGLISS PRO	163		226.00
AQUAGRIP [GT04]	163		265.00
GLASUR PLUS [OV01]	164		184.00

NEU

1.4.24

Zubehör	Seite
Montageset Schmidlin WALL II (SIA 181), für Beplankung 18 mm	Seite 155
Montageset Schmidlin WALL II (SIA 181), für Beplankung 25 mm	Seite 155
Schmidlin WALL II Erhöhung Fussset (SIA 181), Montagehöhe 13-33 cm	Seite 155

Verwendung nur mit Vorwandsystem möglich (z.B. GIS / Duofix)

Hinweis: Planungsunterlagen, Bestellformular und Montageanleitung auf www.schmidlin.ch

Eine Bestellung kann ausschliesslich über das vom Fachmann vollständig ausgefüllte und unterzeichnete Bestellformular «Schmidlin WALL II» erfolgen (Download unter www.schmidlin.ch).

passend zu Geberit Duschelement mit Wandablauf:

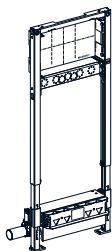

Duofix Element für Dusche Wandarmatur UP

Geberit Art.-Nr.: 111.584.00.1



Duofix Element für Dusche Wandarmatur AP

Geberit Art.-Nr.: 111.588.00.1

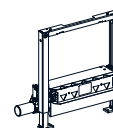

Duofix Element für Dusche Basismodul

Geberit Art.-Nr.: 111.592.00.1

Schmidlin WALL II: Zubehör

Montageset Schmidlin WALL II (SIA 181)

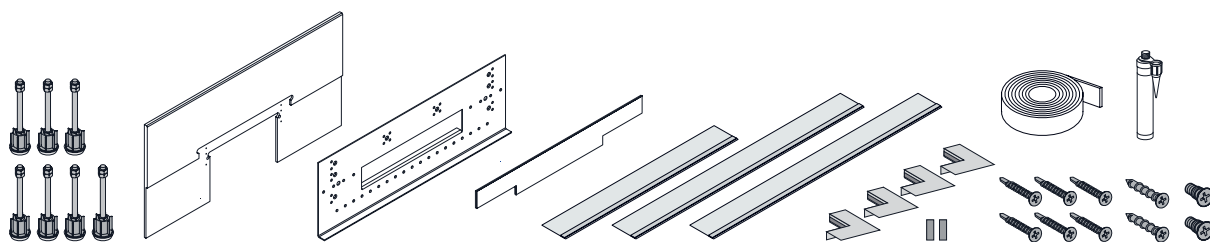

Beinhaltet: 7 verstellbare Füsse, Aquapaneel, Dichtungsplatte, Dichtband mit 4 Ecken, Dichtmasse, Schrauben

	SGVSB Nr.	ST Nr.	Artikel-Nr.	Preis CHF
Montageset Schmidlin WALL II (SIA 181), für Beplankung 18 mm	146385	1311885	101198	793.00
Montageset Schmidlin WALL II (SIA 181), für Beplankung 25 mm	146386	1311886	101199	822.00
Erhöhung Fussset zu Montageset Schmidlin WALL II, Montagehöhe 13-33 cm	148283	1311887	107479	193.00

Schmidlin DELTA

Ablaufloch ø 90 mm, Eckradius 5 mm

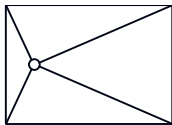

Länge	Breite	Tiefe	SGVSB Nr.	ST Nr.	Artikel-Nr.	Preis CHF
80	80	2.5	143221		2136-0001	992.00
90	70	2.5	143222		2146-0001	1088.00
90	75	2.5	143223		2147-0001	1088.00
90	80	2.5	143224		2127-0001	1088.00
90	90	2.5	143225		2133-0001	997.00
100	70	2.5	143226		2142-0001	1186.00
100	75	2.5	143227		2118-0001	1186.00
100	80	2.5	143228		2131-0001	1186.00
100	90	2.5	143229		2145-0001	1186.00
100	100	2.5	143230		2132-0001	1186.00
110	70	2.5	143231		2149-0001	1336.00
110	75	2.5	143232		2135-0001	1336.00
110	80	2.5	143233		2158-0001	1336.00
110	90	2.5	143234		2152-0001	1336.00
110	100	2.5	143235		2157-0001	1336.00
120	70	2.5	143236		2144-0001	1356.00
120	75	2.5	143237		2151-0001	1356.00
120	80	2.5	143238		2137-0001	1356.00
120	90	2.5	143239		2138-0001	1356.00
120	100	2.5	143240		2202-0001	1356.00
130	80	2.5	143241		2200-0001	1439.00
130	90	2.5	143242		2181-0001	1439.00
130	100	2.5	143243		2214-0001	1439.00
140	80	2.5	143244		2190-0001	1524.00
140	90	2.5	143245		2211-0001	1524.00
140	100	2.5	143246		2168-0001	1524.00

Optionen	Seite	+	Aufpreis
Mit Zargen [Z_ _ _]	164		166.00
Mit Zargenlöcher [ZL01]	164		0.00
Schmidlin GreenSteel	163		ab 5.00
Farbklasse II [FA0_ _]	237		124.00
Farbklasse III [FA0_ _]	237		124.00
Farbklasse IV [FA0_ _]	237		323.00
Farbklasse V [FA0_ _]	237		124.00
ANTIGLISS PRO bis 120 x 100 cm [GT01]	163		226.00
ANTIGLISS PRO ab 120 x 120 cm [GT01]	163		265.00
AQUAGRIP [GT04]	163		265.00
GLASUR PLUS [OV01]	164		184.00

Zubehör	Seite
Schmidlin OMNIA Fussset mit Dichtband (SIA 181)	Seite 167
Schmidlin OMNIA Montagerahmen (SIA 181)	Seite 165
Schmidlin ULTIMO Duschwannenträger (SIA 181)	Seite 167

Ab- und Überlaufgarnituren	Seite
Ablaufgarnitur Schmidlin FLOW 50	Seite 168
Ablaufgarnitur Schmidlin FLOW 30	Seite 168

Alle Optionen und Zubehör für Duschräume ab Seite 163.

Schmidlin DELTA VARIO

Ablaufloch ø 90 mm, Eckradius 5 mm

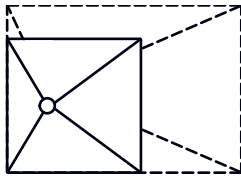

Liefergarantie: Lieferung innerhalb von 10 Arbeitstagen (inkl. definierte Optionen*)

	Länge	Breite	Tiefe	SGVSB Nr.	ST Nr.	Artikel-Nr.	Preis CHF
in Schritten zu 1 cm	70-140	70-100	2.5	143247		2160-9999	1679.00

Optionen	Seite	+	Aufpreis
Lieferoption SUBITO - Lieferung in 4 Arbeitstagen (inkl. definierte Optionen*) Lieferort wahlweise Lager Grosshandel oder direkt auf Baustelle.	163		326.00
*Mit Zargen [Z_ _ _ _]	164		166.00
*Mit Zargenlöcher [ZL01]	164		0.00
NEU *Schmidlin GreenSteel	163		ab 5.00
*Farbkategorie II [FA0_ _]	237		124.00
*Farbkategorie III [FA0_ _]	237		124.00
*Farbkategorie IV [FA0_ _]	237		323.00
*Farbkategorie V [FA0_ _]	237		124.00
*ANTIGLISS PRO bis 120 x 100 cm [GT01]	163		226.00
*ANTIGLISS PRO ab 120 x 120 cm [GT01]	163		265.00
1.4.24 *AQUAGRIP [GT04]	163		265.00
*GLASUR PLUS [OV01]	164		184.00

Zubehör	Seite
Schmidlin OMNIA Fussset mit Dichtband (SIA 181)	Seite 167
Schmidlin OMNIA Montagerahmen (SIA 181)	Seite 165
Schmidlin ULTIMO Duschwannenträger (SIA 181)	Seite 167

Ab- und Überlaufgarnituren	Seite
Ablaufgarnitur Schmidlin FLOW 50	Seite 168
Ablaufgarnitur Schmidlin FLOW 30	Seite 168

Alle Optionen und Zubehör für Duschräume ab Seite 163.

Schmidlin FLOOR

Ablaufloch Ø 90 mm, Eckradius 5 mm

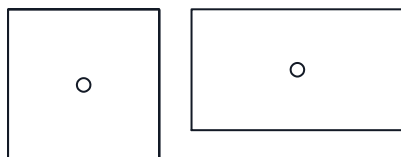

Länge	Breite	Tiefe	SGVSB Nr.	ST Nr.	Artikel-Nr.	Preis CHF
80	80	2.5	146400	1311601	1091-0001	1009.00
90	70	2.5	146431	1311607	1350-0001	1099.00
90	75	2.5	146432	1311608	1509-0001	1099.00
90	80	2.5	146433	1311609	1508-0001	1099.00
90	90	2.5	146401	1311611	1171-0001	1002.00
100	70	2.5	146434	1311613	1055-0001	1196.00
100	75	2.5	146435	1311614	1585-0001	1196.00
100	80	2.5	146402	1311615	1300-0001	1196.00
100	90	2.5	146403	1311616	1612-0001	1196.00
100	100	2.5	146404	1311612	1284-0001	1196.00
110	75	2.5	146390		1372-0001	1350.00
110	80	2.5	146436		1113-0001	1322.00
110	90	2.5	146437	1311618	1200-0001	1322.00
110	100	2.5	146438		1562-0001	1322.00
120	70	2.5	146391		1626-0001	1370.00
120	75	2.5	146439	1311620	1671-0001	1370.00
120	80	2.5	146405	1311621	1361-0001	1370.00
120	90	2.5	146406	1311622	1090-0001	1370.00
120	100	2.5	146407	1311623	1710-0001	1370.00
120	120	2.5	146408	1311625	1233-0001	1428.00
130	75	2.5	146392		1224-0001	1561.00
130	80	2.5	146440		1602-0001	1530.00
130	90	2.5	146441	1311626	1699-0001	1530.00
130	100	2.5	146442		1252-0001	1530.00
140	70	2.5	146251		1929-0001	1530.00
140	75	2.5	146393		1489-0001	1530.00
140	80	2.5	146409	1311628	1383-0001	1530.00
140	90	2.5	146443	1311629	1144-0001	1530.00
140	100	2.5	146444	1311630	1165-0001	1541.00
150	70	2.5	146252		1839-0001	1541.00
150	75	2.5	146253		1825-0001	1541.00
150	80	2.5	146445		1367-0001	1541.00
150	90	2.5	146446	1311632	1674-0001	1541.00
150	100	2.5	146447		1110-0001	1541.00
160	70	2.5	146254		1779-0001	1578.00
160	75	2.5	146394		1047-0001	1578.00
160	80	2.5	146448		1611-0001	1578.00
160	90	2.5	146450	1311637	1668-0001	1578.00
160	100	2.5	146453		1145-0001	1578.00
170	75	2.5	146454		1453-0001	1578.00
170	80	2.5	146395	1311639	1299-0001	1578.00
170	90	2.5	146455	1311640	1152-0001	1578.00
170	100	2.5	146458		1598-0001	1733.00
180	80	2.5	146456		1081-0001	1689.00
180	90	2.5	146457		1496-0001	1689.00
180	100	2.5	146459		1078-0001	1840.00



	Optionen	Seite	+	Aufpreis
NEU	Schmidlin GreenSteel	163		ab 5.00
	Farbklasse II [FA0_ _]	237		124.00
	Farbklasse III [FA0_ _]	237		124.00
	Farbklasse IV [FA0_ _]	237		323.00
	Farbklasse V [FA0_ _]	237		124.00
	ANTIGLISS PRO bis 120 x 100 cm [GT01]	163		226.00
	ANTIGLISS PRO ab 120 x 120 cm [GT01]	163		265.00
1.4.24	AQUAGRIP [GT04]	163		265.00
	GLASUR PLUS [OV01]	164		184.00

Zubehör

Schmidlin OMNIA Fussset mit Dichtband (SIA 181)	Seite 167
Schmidlin OMNIA Montagerahmen (SIA 181)	Seite 165
Schmidlin ULTIMO Duschwannenträger (SIA 181)	Seite 167

Ab- und Überlaufgarnituren

Ablaufgarnitur Schmidlin FLOW 50	Seite 168
Ablaufgarnitur Schmidlin FLOW 30	Seite 168

Alle Optionen und Zubehör für Duschflächen ab Seite 163.

Schmidlin VIVA

Ablaufloch Ø 90 mm, Eckradius 5 mm

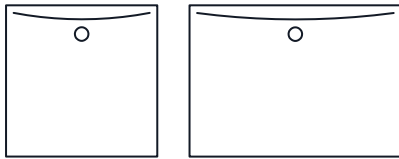

Länge	Breite	Tiefe	SGVSB Nr.	ST Nr.	Artikel-Nr.	Preis CHF
90	90	2.5	146337	1311861	1694-0001	1025.00
100	80	2.5	146338	1311862	1125-0001	1224.00
100	90	2.5	146339	1311863	1009-0001	1224.00
100	100	2.5	146340	1311864	1146-0001	1224.00
110	80	2.5	146080	1311865	1795-0001	1288.00
110	90	2.5	146081	1311866	1377-0001	1288.00
120	80	2.5	146341	1311867	1059-0001	1400.00
120	90	2.5	146342	1311868	1434-0001	1400.00
120	100	2.5	146343	1311869	1722-0001	1400.00
130	90	2.5	146082	1311870	1343-0001	1543.00
130	100	2.5	146083	1311871	1325-0001	1543.00
140	80	2.5	146084	1311878	1501-0001	1543.00
140	90	2.5	146344	1311872	1575-0001	1543.00
140	100	2.5	146345	1311873	1007-0001	1597.00
140	120	2.5	146346	1311874	1221-0001	1787.00
150	90	2.5	146347	1311875	1738-0001	1596.00
150	100	2.5	146348	1311876	1264-0001	1596.00
160	80	2.5	146085	1311879	1798-0001	1637.00
160	90	2.5	146349	1311877	1473-0001	1637.00
160	100	2.5	146086	1311880	1044-0001	1637.00
160	120	2.5	146099	1311883	2345-0001	1724.00
170	90	2.5	146087	1311884	1848-0001	1686.00
180	90	2.5	146088	1311890	1817-0001	1738.00
180	100	2.5	146089	1311891	1800-0001	1738.00

Optionen	Seite	+	Aufpreis
Mit Zargen [Z_ _ _] 	164		166.00
Mit Zargenlöcher [ZL01]	164		0.00
Schmidlin GreenSteel	163		ab 5.00
Farbkategorie II [FA0_ _]	237		124.00
Farbkategorie III [FA0_ _]	237		124.00
Farbkategorie IV [FA0_ _]	237		323.00
Farbkategorie V [FA0_ _]	237		124.00
ANTIGLISS PRO bis 120 x 100 cm [GT01]	163		226.00
ANTIGLISS PRO ab 120 x 120 cm [GT01]	163		265.00
AQUAGRIP [GT04]	163		265.00
GLASUR PLUS [OV01]	164		184.00

Zubehör	Seite
Schmidlin OMNIA Fussset mit Dichtband (SIA 181)	Seite 167
Schmidlin OMNIA Montagerahmen (SIA 181)	Seite 165
Schmidlin ULTIMO Duschwannenträger (SIA 181)	Seite 167

Ab- und Überlaufgarnituren	Seite
Ablaufgarnitur Schmidlin FLOW 50	Seite 168
Ablaufgarnitur Schmidlin FLOW 30	Seite 168

Alle Optionen und Zubehör für Duschräume ab Seite 163.



Schmidlin VIVA VARIO

Ablaufloch ø 90 mm, Eckradius 5 mm

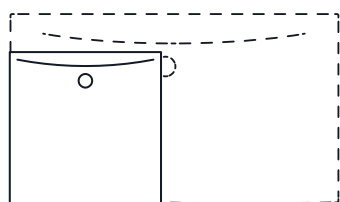

Liefergarantie: Lieferung innerhalb von 10 Arbeitstagen (inkl. definierte Optionen*)

	Länge	Breite	Tiefe	SGVSB Nr.	ST Nr.	Artikel-Nr.	Preis CHF
in Schritten zu 1 cm	89-98	89-98	2.5	141681		1901-9999	1372.00
in Schritten zu 1 cm	99-108	79-108	2.5	141682		1878-9999	1575.00
in Schritten zu 1 cm	109-118	79-98	2.5	141683		1819-9999	1639.00
in Schritten zu 1 cm	119-128	79-128	2.5	141684		1845-9999	1753.00
in Schritten zu 1 cm	129-138	89-118	2.5	141685		1927-9999	1897.00
in Schritten zu 1 cm	139-148	79-128	2.5	141686		1776-9999	1951.00
in Schritten zu 1 cm	149-158	89-128	2.5	141687		1818-9999	1977.00
in Schritten zu 1 cm	159-168	79-128	2.5	141688		1799-9999	1989.00
in Schritten zu 1 cm	169-178	89-98	2.5	141689		1884-9999	2036.00

Optionen	Seite	+	Aufpreis
Lieferoption SUBITO - Lieferung in 4 Arbeitstagen (inkl. definierte Optionen*) Lieferort wahlweise Lager Grosshandel oder direkt auf Baustelle.	163		326.00
*Mit Zargen [Z_ _ _] 	164		166.00
*Mit Zargenlöcher [ZL01]	164		0.00
*Schmidlin GreenSteel	163		ab 5.00
*Farbklasse II [FA0_ _]	237		124.00
*Farbklasse III [FA0_ _]	237		124.00
*Farbklasse IV [FA0_ _]	237		323.00
*Farbklasse V [FA0_ _]	237		124.00
*ANTIGLISS PRO bis 120 x 100 cm [GT01]	163		226.00
*ANTIGLISS PRO ab 120 x 120 cm [GT01]	163		265.00
*AQUAGRIP [GT04]	163		265.00
*GLASUR PLUS [OV01]	164		184.00

Zubehör	Seite
Schmidlin OMNIA Fussset mit Dichtband (SIA 181)	Seite 167
Schmidlin OMNIA Montagerahmen (SIA 181)	Seite 165
Schmidlin OMNIA VARIO Montagerahmen (SIA 181)	Seite 166
Schmidlin OMNIA VARIO Montagerahmen (SIA 181), zuschneidbar	Seite 166
Schmidlin ULTIMO Duschwannenträger (SIA 181)	Seite 167

Ab- und Überlaufgarnituren	Seite
Ablaufgarnitur Schmidlin FLOW 50	Seite 168
Ablaufgarnitur Schmidlin FLOW 30	Seite 168

Alle Optionen und Zubehör für Duschflächen ab Seite 163.

Schmidlin VIVA mit nahtlos emaillierter Schürze

Ablaufloch ø 90 mm, Eckradius 5 mm

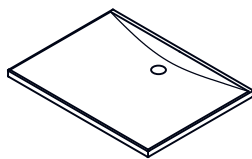

Schürzenhöhe 5 cm Schürzen an 4 Seiten

Länge	Breite	Tiefe	SGVSB Nr.	ST Nr.	Artikel-Nr.	Preis CHF
90	90	2.5			1694-9999	1335.00
100	80	2.5			1125-9999	1534.00
100	90	2.5			1009-9999	1534.00
100	100	2.5			1146-9999	1534.00
110	80	2.5			1795-9999	1598.00
110	90	2.5			1377-9999	1598.00
120	80	2.5			1059-9999	1710.00
120	90	2.5			1434-9999	1710.00
120	100	2.5			1722-9999	1710.00
130	90	2.5			1343-9999	1853.00
130	100	2.5			1325-9999	1853.00
140	80	2.5			1501-9999	1853.00
140	90	2.5			1575-9999	1853.00
140	100	2.5			1007-9999	1907.00
150	90	2.5			1738-9999	1906.00
150	100	2.5			1264-9999	1906.00
160	80	2.5			1798-9999	1947.00
160	90	2.5			1473-9999	1947.00
160	100	2.5			1044-9999	1947.00
170	90	2.5			1848-9999	1996.00

Optionen	Seite	Aufpreis
Schmidlin GreenSteel	163	ab 5.00
Farbklasse II [FA0_ _]	237	124.00
Farbklasse III [FA0_ _]	237	124.00
Farbklasse IV [FA0_ _]	237	323.00
Farbklasse V [FA0_ _]	237	124.00
ANTIGLISS PRO bis 120 x 100 cm [GT01]	163	226.00
ANTIGLISS PRO ab 120 x 120 cm [GT01]	163	265.00
AQUAGRIP [GT04]	163	265.00
GLASUR PLUS [OV01]	164	184.00

Zubehör	Artikel-Nr.	
Schmidlin Distanzband, Länge 6 m	116410	13.00
Schmidlin OMNIA Fussset mit Dichtband (SIA 181)		Seite 167
Schmidlin OMNIA Montagerahmen (SIA 181)		Seite 165

Ab- und Überlaufgarnituren	
Ablaufgarnitur Schmidlin FLOW 50	Seite 168
Ablaufgarnitur Schmidlin FLOW 30	Seite 168

Alle Optionen und Zubehör für Duschen ab Seite 163.



Schmidlin Duschflächen: Optionen

Schmidlin ANTIGLISS PRO



Vollflächiger Gleitschutz Schmidlin ANTIGLISS PRO

	Aufpreis
zu allen Duschflächen bis 120x110 cm [GT01]	226.00
zu allen Duschflächen ab 120x120 cm [GT01]	265.00

Schmidlin AQUAGRIP



Die im trockenen Zustand praktisch unsichtbare und kaum spürbare Antirutsch-Behandlung.
Nicht mit Schmidlin GLASUR PLUS kombinierbar. Nur verfügbar für die Farbe alpinweiss.

	Aufpreis
AQUAGRIP [GT04]	265.00

1.4.24

Schmidlin GreenSteel



Duschflächen aus CO₂-reduziertem Stahl
Mehr Informationen S. 226

	Aufpreis
NEU GreenSteel 25 - zu allen Duschflächen	5.00
NEU GreenSteel 50 - zu allen Duschflächen	10.00
NEU GreenSteel 100 - zu allen Duschflächen	20.00

Schmidlin SUBITO

- für Vario-Produkte
- Lieferung in 4 Arbeitstagen (inkl. definierte Optionen:
GreenSteel, Farben, GLASUR PLUS, ANTIGLISS PRO, AQUAGRIP, Zargen)
- Lieferort wahlweise Lager Grosshandel oder direkt auf Baustelle.

	Aufpreis
Lieferoption SUBITO - 1 Stück	326.00
Lieferoption SUBITO - ab 2. Stück, pro Stück (Bedingung: gleiche Artikelnummer)	115.00

Schmidlin GLASUR PLUS



Reinigungsfreundliche, schmutzabweisende Oberflächenbehandlung

	Aufpreis
zu allen Duschflächenmodellen [OV01]	184.00

Schmidlin Zargen

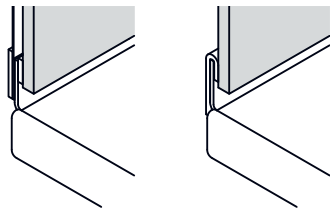

Die Schmidlin Zarge ist eine 30 mm hohe emaillierte Aufkantung des Wannenrandes, welche zur Hälfte durch Wandplatten überdeckt wird. Somit ist ein absolut wasserdichter Wandanschluss garantiert, ohne Silikonfuge.

für Duschfläche VIVA, VIVA VARIO, DELTA, DELTA VARIO und WALL II

	Aufpreis
Schmidlin Zargen [Z_ _ _ _]	166.00
Mit Zargenlöcher	0.00
alle regulären Zargen mit Bestellcodes	Seite 218

Schmidlin Duschflächen: Zubehör

Schmidlin OMNIA Montagerahmen (SIA 181)

benötigt Schmidlin OMNIA Fussset (SIA 181)

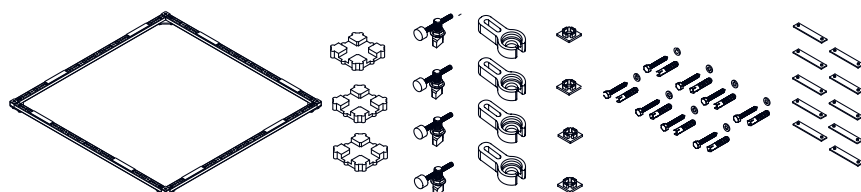

passend zu Duschwannen superflach, flach und Duschflächen DELTA, FLOOR und VIVA

	SGVSB Nr.	ST Nr.	Artikel-Nr.	Preis CHF
Montagerahmen Schmidlin OMNIA (SIA 181) 70 x 70 cm	147190	1435101	1850-0001	200.00
Montagerahmen Schmidlin OMNIA (SIA 181) 75 x 75 cm	147191		1850-0002	200.00
Montagerahmen Schmidlin OMNIA (SIA 181) 80 x 70 cm	147192		1850-0003	200.00
Montagerahmen Schmidlin OMNIA (SIA 181) 80 x 75 cm	147193	1435104	1850-0004	200.00
Montagerahmen Schmidlin OMNIA (SIA 181) 80 x 80 cm	147194	1435105	1850-0005	200.00
Montagerahmen Schmidlin OMNIA (SIA 181) 85 x 70 cm	147195		1850-0058	200.00
Montagerahmen Schmidlin OMNIA (SIA 181) 85 x 75 cm	147196		1850-0059	200.00
Montagerahmen Schmidlin OMNIA (SIA 181) 85 x 80 / 80 x 85 cm	147197		1850-0060	200.00
Montagerahmen Schmidlin OMNIA (SIA 181) 85 x 85 cm	147198		1850-0006	200.00
Montagerahmen Schmidlin OMNIA (SIA 181) 90 x 60 cm	147199		1850-0007	200.00
Montagerahmen Schmidlin OMNIA (SIA 181) 90 x 70 cm	147200	1435111	1850-0008	200.00
Montagerahmen Schmidlin OMNIA (SIA 181) 90 x 75 cm	147236	1435112	1850-0009	200.00
Montagerahmen Schmidlin OMNIA (SIA 181) 90 x 80 cm	147237	1435113	1850-0010	200.00
Montagerahmen Schmidlin OMNIA (SIA 181) 90 x 85 cm	147238		1850-0011	200.00
Montagerahmen Schmidlin OMNIA (SIA 181) 90 x 90 cm	147239	1435115	1850-0012	200.00
Montagerahmen Schmidlin OMNIA (SIA 181) 95 x 70 cm	147240		1850-0061	200.00
Montagerahmen Schmidlin OMNIA (SIA 181) 95 x 75 cm	147245		1850-0062	200.00
Montagerahmen Schmidlin OMNIA (SIA 181) 95 x 80 cm	147246		1850-0063	200.00
Montagerahmen Schmidlin OMNIA (SIA 181) 95 x 85 cm	147247		1850-0064	200.00
Montagerahmen Schmidlin OMNIA (SIA 181) 95 x 90 / 90 x 95 cm	147248		1850-0065	200.00
Montagerahmen Schmidlin OMNIA (SIA 181) 95 x 95 cm	147249		1850-0066	200.00
Montagerahmen Schmidlin OMNIA (SIA 181) 100 x 70 cm	147272	1435122	1850-0013	200.00
Montagerahmen Schmidlin OMNIA (SIA 181) 100 x 75 cm	147273	1435123	1850-0014	200.00
Montagerahmen Schmidlin OMNIA (SIA 181) 100 x 80 cm	147274	1435124	1850-0015	200.00
Montagerahmen Schmidlin OMNIA (SIA 181) 100 x 85 cm	147275		1850-0067	200.00
Montagerahmen Schmidlin OMNIA (SIA 181) 100 x 90 cm	147276	1435126	1850-0016	200.00
Montagerahmen Schmidlin OMNIA (SIA 181) 100 x 95 cm	147277		1850-0068	200.00
Montagerahmen Schmidlin OMNIA (SIA 181) 100 x 100 cm	147250	1435128	1850-0017	200.00
Montagerahmen Schmidlin OMNIA (SIA 181) 105 x 70 cm	147279		1850-0069	200.00
Montagerahmen Schmidlin OMNIA (SIA 181) 105 x 75 cm	148038		1850-0070	200.00
Montagerahmen Schmidlin OMNIA (SIA 181) 105 x 80 cm	148039		1850-0071	200.00
Montagerahmen Schmidlin OMNIA (SIA 181) 105 x 85 cm	148040		1850-0072	200.00
Montagerahmen Schmidlin OMNIA (SIA 181) 105 x 90 cm	148041		1850-0073	200.00
Montagerahmen Schmidlin OMNIA (SIA 181) 105 x 95 cm	148042		1850-0074	200.00
Montagerahmen Schmidlin OMNIA (SIA 181) 105 x 100 cm	147278		1850-0075	200.00
Montagerahmen Schmidlin OMNIA (SIA 181) 110 x 70 cm	148045		1850-0018	200.00
Montagerahmen Schmidlin OMNIA (SIA 181) 110 x 75 cm	148046		1850-0019	200.00
Montagerahmen Schmidlin OMNIA (SIA 181) 110 x 80 cm	148047	1435138	1850-0020	200.00
Montagerahmen Schmidlin OMNIA (SIA 181) 110 x 85 cm	148048		1850-0076	200.00
Montagerahmen Schmidlin OMNIA (SIA 181) 110 x 90 cm	148049	1435140	1850-0021	200.00
Montagerahmen Schmidlin OMNIA (SIA 181) 110 x 95 cm	148093		1850-0077	200.00
Montagerahmen Schmidlin OMNIA (SIA 181) 110 x 100 cm	148043	1435142	1850-0022	200.00
Montagerahmen Schmidlin OMNIA (SIA 181) 110 x 110 cm	148044		1850-0023	200.00
Montagerahmen Schmidlin OMNIA (SIA 181) 115 x 70 cm	148095		1850-0078	200.00
Montagerahmen Schmidlin OMNIA (SIA 181) 115 x 75 cm	148096		1850-0079	200.00

	SGVSB Nr.	ST Nr.	Artikel-Nr.	Preis CHF
Montagerahmen Schmidlin OMNIA (SIA 181) 115 x 80 cm	148097		1850-0080	200.00
Montagerahmen Schmidlin OMNIA (SIA 181) 115 x 85 cm	148098		1850-0081	200.00
Montagerahmen Schmidlin OMNIA (SIA 181) 115 x 90 cm	148099		1850-0082	200.00
Montagerahmen Schmidlin OMNIA (SIA 181) 115 x 95 cm	148100		1850-0083	200.00
Montagerahmen Schmidlin OMNIA (SIA 181) 115 x 100 cm	148094		1850-0084	200.00
Montagerahmen Schmidlin OMNIA (SIA 181) 120 x 70 cm	148117	1435151	1850-0024	200.00
Montagerahmen Schmidlin OMNIA (SIA 181) 120 x 75 cm	148118	1435152	1850-0025	200.00
Montagerahmen Schmidlin OMNIA (SIA 181) 120 x 80 cm	148119	1435153	1850-0026	200.00
Montagerahmen Schmidlin OMNIA (SIA 181) 120 x 85 cm	148220		1850-0086	200.00
Montagerahmen Schmidlin OMNIA (SIA 181) 120 x 90 cm	148221	1435155	1850-0027	200.00
Montagerahmen Schmidlin OMNIA (SIA 181) 120 x 95 cm	148222		1850-0085	200.00
Montagerahmen Schmidlin OMNIA (SIA 181) 120 x 100 cm	148114	1435157	1850-0028	200.00
Montagerahmen Schmidlin OMNIA (SIA 181) 120 x 110 cm	148115	1435158	1850-0029	200.00
Montagerahmen Schmidlin OMNIA (SIA 181) 120 x 120 cm	148116	1435159	1850-0030	200.00
Montagerahmen Schmidlin OMNIA (SIA 181) 130 x 70 cm	147545	1435129	1850-0091	227.00
Montagerahmen Schmidlin OMNIA (SIA 181) 130 x 75 cm	148224	1435130	1850-0088	227.00
Montagerahmen Schmidlin OMNIA (SIA 181) 130 x 80 cm	148225	1435161	1850-0031	227.00
Montagerahmen Schmidlin OMNIA (SIA 181) 130 x 90 cm	148226	1435162	1850-0032	227.00
Montagerahmen Schmidlin OMNIA (SIA 181) 130 x 100 cm	148223	1435163	1850-0033	227.00
Montagerahmen Schmidlin OMNIA (SIA 181) 140 x 70 cm	148229		1850-0034	227.00
Montagerahmen Schmidlin OMNIA (SIA 181) 140 x 75 cm	148230	1435165	1850-0035	227.00
Montagerahmen Schmidlin OMNIA (SIA 181) 140 x 80 cm	148231	1435166	1850-0036	227.00
Montagerahmen Schmidlin OMNIA (SIA 181) 140 x 90 cm	148232	1435167	1850-0037	227.00
Montagerahmen Schmidlin OMNIA (SIA 181) 140 x 100 cm	148227	1435168	1850-0038	227.00
Montagerahmen Schmidlin OMNIA (SIA 181) 140 x 120 cm	148228	1435169	1850-0087	227.00
Montagerahmen Schmidlin OMNIA (SIA 181) 140 x 140 cm	147546		1850-0094	227.00
Montagerahmen Schmidlin OMNIA (SIA 181) 150 x 70 cm	148235		1850-0039	227.00
Montagerahmen Schmidlin OMNIA (SIA 181) 150 x 75 cm	148236	1435171	1850-0040	227.00
Montagerahmen Schmidlin OMNIA (SIA 181) 150 x 80 cm	148237	1435172	1850-0041	227.00
Montagerahmen Schmidlin OMNIA (SIA 181) 150 x 90 cm	148238	1435173	1850-0042	227.00
Montagerahmen Schmidlin OMNIA (SIA 181) 150 x 100 cm	148233	1435174	1850-0043	227.00
Montagerahmen Schmidlin OMNIA (SIA 181) 150 x 150 cm	148234		1850-0044	227.00
Montagerahmen Schmidlin OMNIA (SIA 181) 160 x 70 cm	148240		1850-0045	227.00
Montagerahmen Schmidlin OMNIA (SIA 181) 160 x 75 cm	148243	1435177	1850-0046	227.00
Montagerahmen Schmidlin OMNIA (SIA 181) 160 x 80 cm	148244	1435178	1850-0047	227.00
Montagerahmen Schmidlin OMNIA (SIA 181) 160 x 90 cm	148247	1435179	1850-0048	227.00
Montagerahmen Schmidlin OMNIA (SIA 181) 160 x 100 cm	148239	1435180	1850-0049	227.00
Montagerahmen Schmidlin OMNIA (SIA 181) 160 x 120 cm	148149		1850-0090	227.00
Montagerahmen Schmidlin OMNIA (SIA 181) 170 x 70 cm	148249		1850-0050	227.00
Montagerahmen Schmidlin OMNIA (SIA 181) 170 x 75 cm	148250	1435182	1850-0051	227.00
Montagerahmen Schmidlin OMNIA (SIA 181) 170 x 80 cm	148251	1435183	1850-0052	227.00
Montagerahmen Schmidlin OMNIA (SIA 181) 170 x 90 cm	148252	1435184	1850-0053	227.00
Montagerahmen Schmidlin OMNIA (SIA 181) 170 x 100 cm	148248		1850-0054	227.00
Montagerahmen Schmidlin OMNIA (SIA 181) 180 x 80 cm	148254	1435186	1850-0055	227.00
Montagerahmen Schmidlin OMNIA (SIA 181) 180 x 90 cm	148255	1435187	1850-0056	227.00
Montagerahmen Schmidlin OMNIA (SIA 181) 180 x 100 cm	148253	1435188	1850-0057	227.00
Montagerahmen Schmidlin OMNIA (SIA 181) 190 x 90 cm	147547	1435131	1850-0092	227.00
Montagerahmen Schmidlin OMNIA (SIA 181) 200 x 90 cm	147548	1435132	1850-0093	227.00
Montagerahmen Schmidlin OMNIA VARIO (SIA 181), auf Mass, bis 129x125 cm	148159	1435199	2110-9999	233.00
Montagerahmen Schmidlin OMNIA VARIO (SIA 181), auf Mass, ab 130x76 cm		1435200	2110-9999	252.00
Montagerahmen Schmidlin OMNIA VARIO (SIA 181) 67x67 - 110x110 cm, zuschneidbar	148164		111723	200.00
Montagerahmen Schmidlin OMNIA VARIO (SIA 181) 111x67 - 190x125 cm, zuschneidbar	148165		111724	228.00

Schmidlin OMNIA Fussset mit Dichtband (SIA 181)

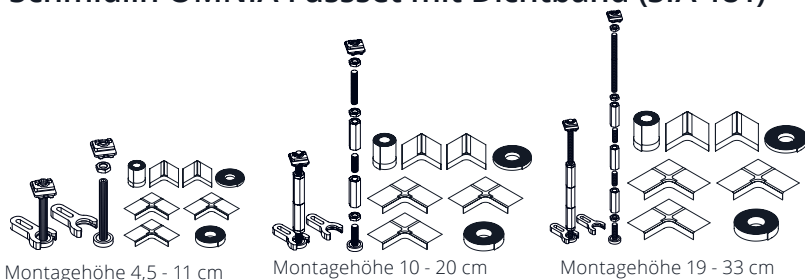

Beinhaltet: 8 Stützen (schallisoliert), Dichtband 6 m, 2 Dichtecken, 3 Multi-Ecken, Schallschutzband, Distanzband

	SGVSB Nr.	ST Nr.	Artikel-Nr.	Preis CHF
Montagehöhe 4.5 - 11 cm	148275	1435194	109856	317.00
Montagehöhe 10 - 20 cm	148276	1435195	109857	328.00
Montagehöhe 19 - 33 cm	148277	1435196	109858	354.00
Abschalungshilfe für Unterlagsboden, 2000 mm x 250 mm, weiss, inkl. Nageldübel-Set (6 Stück)	148281	1435197	109010	82.00

Schmidlin ULTIMO Duschwannenträger (SIA 181), für Duschwannen 2.5 / 3.5 cm und Duschflächen FLOOR, VIVA

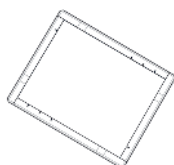

passen zu allen Schmidlin Duschwannen 2.5 / 3.5 cm und Duschflächen FLOOR, VIVA.

Inhalt: 4x EPS-Profil à 115 cm

	SGVSB Nr.	ST Nr.	Artikel-Nr.	Preis CHF
Schmidlin ULTIMO Duschwannenträger (SIA 181), für Duschwannen 2.5 / 3.5 cm und Duschflächen FLOOR, VIVA	147543	1111910	116487	101.00

Schmidlin Email-Reiniger / Schmidlin Trocknungstuch

Schonende Pflege und Reinigung aller Schmidlin Produkte aus glasierten Titanstahl. Der Schmidlin Email-Reiniger ist säurefrei und umweltfreundlich. Nicht empfohlen für Produkte mit Schmidlin GLASUR PLUS.



	SGVSB Nr.	ST Nr.	Artikel-Nr.	Preis CHF
Tube 200 ml	887005	8351220	100456	24.60
Schmidlin Trocknungstuch	217600		110926	21.90

AntiSlide Antirutschbehandlungs-Set



Anti-Rutsch Behandlung für Badewannen, Duschwannen und Duschflächen aus glasierten Titanstahl.

	SGVSB Nr.	ST Nr.	Artikel-Nr.	Preis CHF
AntiSlide Antirutschbehandlungs-Set	887008		111673	298.00

Schmidlin Duschflächen: Garnituren

Ablaufgarnitur Schmidlin FLOW

passend zu allen Duschflächen
sowie zu Duschwannen superflach und flach



	SGVSB Nr.	ST Nr.	Artikel-Nr.	Preis CHF
Ablaufgarnitur Schmidlin FLOW 50, Ø 90 mm, Sperrwasserhöhe 50 mm, ohne Ablaufdeckel	146255	1311701	109862	164.00
Ablaufgarnitur Schmidlin FLOW 30, Ø 90 mm, Sperrwasserhöhe 30 mm, ohne Ablaufdeckel	146256		109863	164.00
Schmidlin Ablaufdeckel 90, Kunststoff, verchromt	851518.501	1311698.501	100384	49.00
Schmidlin Ablaufdeckel 90, Kunststoff, weiss	851518.100	1311698.100	100450	91.00
Schmidlin Ablaufdeckel 90, Stahl-Email, weiss emailliert	851622.100	1311699.100	1740-0001	161.00
Schmidlin Ablaufdeckel 90, Stahl-Email, anthrazit matt emailliert	851622.391		1740-0062	161.00
Schmidlin Ablaufdeckel 90, Stahl-Email, dunkelgrau matt emailliert	851622.337		1740-0061	161.00
Schmidlin Ablaufdeckel 90, Stahl-Email, übrige Farben	851622.xxx		1740-9999	161.00
Schmidlin Ablaufdeckel 90, Stahl-Email, übrige Farben, ANTIGLISS PRO			1740-9999	213.00
Schmidlin Ablaufdeckel 90, Stahl-Email, übrige Farben, AQUAGRIP			1740-9999	213.00
Schmidlin Ablaufdeckel 90, Stahl-Email, übrige Farben, GLASUR PLUS			1740-9999	194.00

Ablaufleistung: 0.55 l/sek, 33 l/min

Ablaufgarnitur Schmidlin VERTICAL

passend zu Duschflächen FLOOR / VIVA
sowie zu Duschwannen superflach und flach

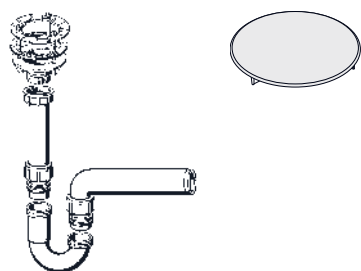

	SGVSB Nr.	ST Nr.	Artikel-Nr.	Preis CHF
Ablaufgarnitur VERTICAL 90 mm mit senkrechtem Ablauf (ohne Ablaufdeckel)	851621		100379	104.00
Viega Ablaufdeckel zu Tempoplex, Kunststoff, verchromt (649982)	851593.501		100383	37.00
Schmidlin Ablaufdeckel 90, Kunststoff, verchromt	851518.501	1311698.501	100384	49.00
Schmidlin Ablaufdeckel 90, Kunststoff, weiss	851518.100	1311698.100	100450	91.00
Schmidlin Ablaufdeckel 90, Stahl-Email, weiss emailliert	851622.100	1311699.100	1740-0001	161.00
Schmidlin Ablaufdeckel 90, Stahl-Email, anthrazit matt emailliert	851622.391		1740-0062	161.00
Schmidlin Ablaufdeckel 90, Stahl-Email, dunkelgrau matt emailliert	851622.337		1740-0061	161.00
Schmidlin Ablaufdeckel 90, Stahl-Email, übrige Farben	851622.xxx		1740-9999	161.00
Schmidlin Ablaufdeckel 90, Stahl-Email, übrige Farben, ANTIGLISS PRO			1740-9999	213.00
Schmidlin Ablaufdeckel 90, Stahl-Email, übrige Farben, AQUAGRIP			1740-9999	213.00
Schmidlin Ablaufdeckel 90, Stahl-Email, übrige Farben, GLASUR PLUS			1740-9999	194.00

Ablaufleistung: 0.53 l/sek, 32 l/min

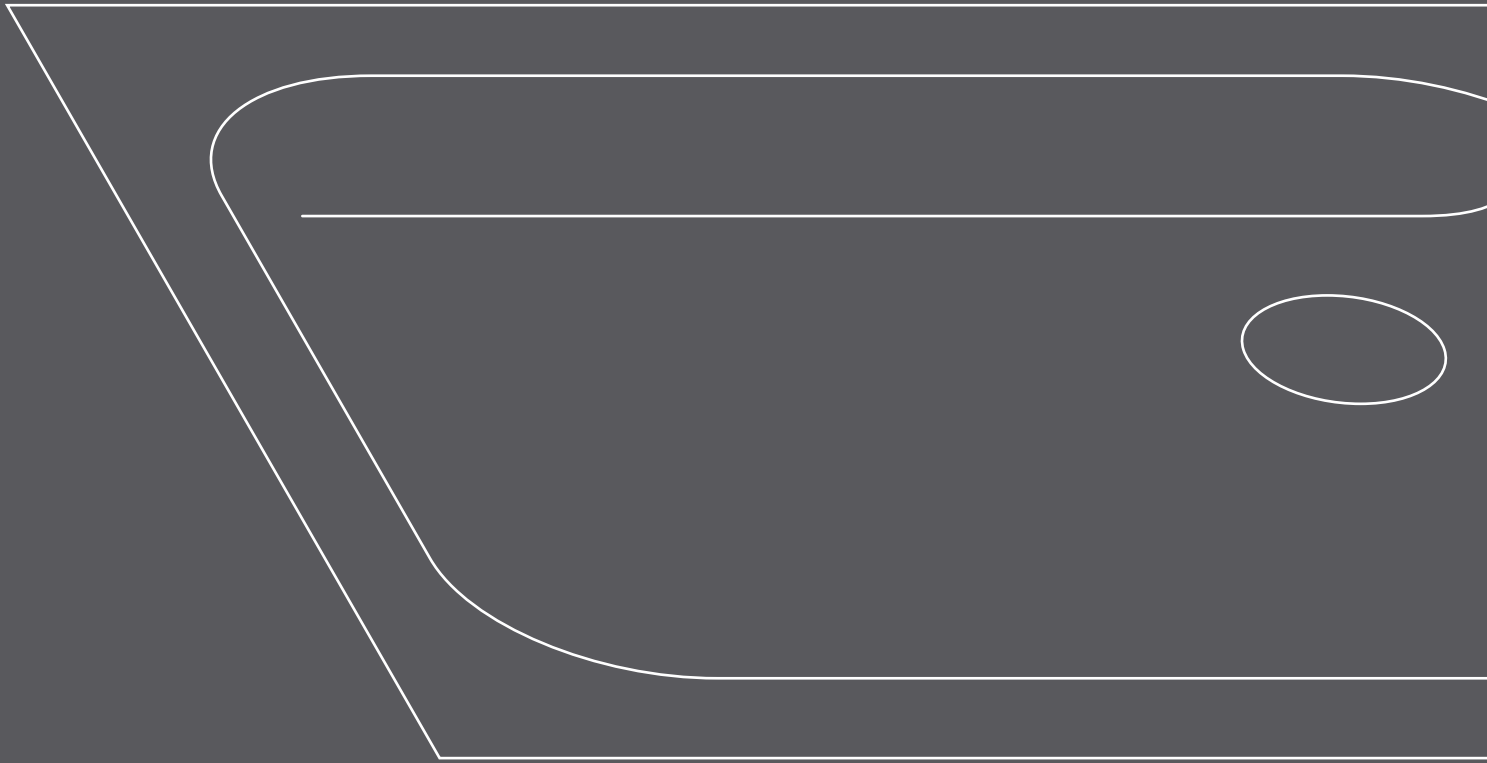

Schmidlin Duschwanne superflach (2,5 / 3,5 cm)

Ablaufloch Ø 90 mm

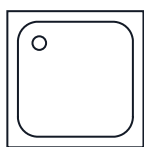

Länge 70 cm - 95 cm

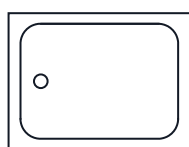

Länge 100 cm - 155 cm

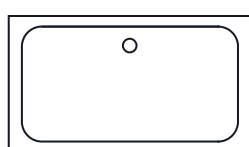

Länge 160 cm - 180 cm



Länge	Breite	Tiefe	SGVSB Nr.	ST Nr.	Artikel-Nr.	Preis CHF
70	70	2.5	141581		1523-0001	875.00
75	75	2.5	141582		1684-0001	875.00
80	70	2.5	141583		1126-0001	899.00
80	75	2.5	141584		1376-0001	835.00
80	80	3.5	141045	1311407	1650-0001	759.00
80	85	2.5	141579		1926-0001	1194.00
85	70	2.5	141022		1793-0001	1194.00
85	75	2.5	141023		1899-0001	1161.00
85	80	2.5	141024		1939-0001	1108.00
85	85	2.5	141585		1279-0001	875.00
90	60	2.5	141108		1192-0001	1090.00
90	70	2.5	141109	1311415	1006-0001	824.00
90	75	2.5	141046	1311416	1715-0001	786.00
90	80	2.5	141110	1311417	1064-0001	824.00
90	85	2.5	141586		1462-0001	1090.00
90	90	2.5	141047	1311408	1724-0001	751.00
90	95	2.5	141580		1872-0001	1153.00
95	70	2.5	141025		1892-0001	1153.00
95	75	2.5	141026		1846-0001	1126.00
95	80	2.5	141027		1814-0001	1153.00
95	85	2.5	141035		1866-0001	1153.00
95	90	2.5	141036		1809-0001	1108.00
95	95	2.5	141037		1833-0001	1108.00
100	70	2.5	141117	1311409	1292-0001	1090.00
100	75	2.5	141111	1311421	1670-0001	1017.00
100	80	2.5	141048	1311422	1519-0001	1017.00
100	85	2.5	141041		1950-0001	1354.00
100	90	2.5	141112	1311424	1419-0001	1053.00
100	95	2.5	141042		1834-0001	1405.00
100	100	2.5	141049	1311411	1669-0001	1038.00
105	70	2.5	141043		1777-0001	1385.00
105	75	2.5	141044		1836-0001	1354.00
105	80	2.5	141054		1935-0001	1354.00
105	85	2.5	141056		1864-0001	1354.00
105	90	2.5	141060		1861-0001	1405.00
105	95	2.5	141063		1876-0001	1405.00
105	100	2.5	141064		1826-0001	1405.00
110	70	3.5	141588		1326-0001	1090.00
110	75	3.5	141589		1308-0001	1090.00
110	80	3.5	141028	1311443	1511-0001	1293.00
110	85	3.5	141068		1886-0001	1559.00
110	90	3.5	141118	1311446	1207-0001	1195.00
110	95	3.5	141073		1794-0001	1552.00
110	100	3.5	141055	1311410	1447-0001	1266.00
110	110	3.5	141590		1590-0001	1266.00
115	70	3.5	141074		1934-0001	1385.00
115	75	3.5	141100		1854-0001	1385.00

05



	115	80	3.5	141107		1852-0001	1559.00
	115	85	3.5	141139		1880-0001	1559.00
	115	90	3.5	141157		1856-0001	1552.00
	115	95	3.5	141160		1823-0001	1552.00
	115	100	3.5	141161		1943-0001	1559.00
	120	70	3.5	141119	1311412	1365-0001	1155.00
	120	75	3.5	141113	1311444	1074-0001	1155.00
	120	80	3.5	141050	1311445	1720-0001	1155.00
	120	85	3.5	141162		1805-0001	1495.00
	120	90	3.5	141114	1311447	1057-0001	1173.00
	120	95	3.5	141163		1942-0001	1514.00
	120	100	3.5	141115	1311449	1389-0001	1181.00
	120	110	3.5	141058		1273-0001	1311.00
	120	120	3.5	141591		1366-0001	1164.00
	130	70	3.5	141545	1311479	2360-0001	1337.00
	130	75	3.5	141546	1311480	2385-0001	1337.00
	130	80	3.5	141592	1311452	1005-0001	1336.00
	130	90	3.5	141593	1311453	1040-0001	1232.00
	130	100	3.5	141594	1311454	1169-0001	1336.00
	130	130	3.5	141587	1311455	2092-0001	1844.00
	140	70	3.5	141595		1362-0001	1214.00
	140	75	3.5	141596	1311456	1129-0001	1214.00
	140	80	3.5	141120	1311457	1408-0001	1234.00
	140	90	3.5	141597	1311458	1004-0001	1232.00
	140	100	3.5	141122	1311459	1199-0001	1266.00
	140	140	3.5	141547		2346-0001	1576.00
	150	70	3.5	141598		1317-0001	1214.00
	150	75	3.5	141599	1311461	1147-0001	1214.00
	150	80	3.5	141600	1311462	1186-0001	1286.00
	150	90	3.5	141121	1311463	1127-0001	1240.00
	150	100	3.5	141601	1311464	1237-0001	1295.00
(nur ohne Zargen möglich)	150	150	3.5	141602		1536-0001	1759.00
	160	70	3.5	141603		1398-0001	1232.00
	160	75	3.5	141604	1311467	1688-0001	1232.00
	160	80	3.5	141605	1311468	1407-0001	1331.00
	160	90	3.5	141123	1311469	1608-0001	1301.00
	160	100	3.5	141606	1311470	1424-0001	1368.00
	170	70	3.5	141607		1063-0001	1368.00
	170	75	3.5	141608	1311472	1553-0001	1368.00
	170	80	3.5	141609	1311473	1162-0001	1425.00
	170	90	3.5	141124	1311474	1345-0001	1368.00
	170	100	3.5	141610		1593-0001	1439.00
	180	80	3.5	141611	1311476	1478-0001	1397.00
	180	90	3.5	141116	1311477	1196-0001	1397.00
	180	100	3.5	141612	1311478	1415-0001	1448.00
	190	90	3.5	141548	1311481	2342-0001	1428.00
	200	90	3.5	141549	1311482	2348-0001	1452.00



Optionen	Seite	+	Aufpreis
Mit Zargen [Z_ _ _]  (inkl. OMNIA Montagerahmen) bis 120 x 120 cm			456.00
Mit Zargen [Z_ _ _]  (inkl. OMNIA Montagerahmen) ab 130 x 70 cm			483.00
Mit Zargen [Z_ _ _] 	188		256.00
Mit Zargenlöcher [ZL01]	188		0.00
Schmidlin GreenSteel	187		ab 5.00
Farbklasse II [FA0_ _]	237		224.00
Farbklasse III [FA0_ _]	237		224.00
Farbklasse IV [FA0_ _]	237		423.00
Farbklasse V [FA0_ _]	237		224.00
ANTI GLISS PRO bis 120 x 100 cm [GT01]	187		226.00
ANTI GLISS PRO ab 120 x 120 cm [GT01]	187		265.00
AQUAGRIP [GT04]	187		265.00
GLASUR PLUS [OV01]	188		184.00
Speziallänge -2/+5 cm (beidseitig von -1 bis +2,5cm)	190		ab 501.00
Scharfkantige Ecke (Radius 5 mm) [EA_ _ 04]	189		317.00
Geschnittene Ecke [EA_ _ 03]	189		428.00
Abgerundete Ecke [EA_ _ 02]	190		570.00
Schürze(n) 50 mm [SZ_ _ _]	190		ab 642.00
Schürze(n) Spezialhöhe	190		ab 974.00
Spezialanfertigung	190		auf Anfrage

Zubehör

Schmidlin BASIC Duschwannen-Fussset 4 (SIA 181), mit/ohne Dichtband			Seite 195
Schmidlin BASIC Duschwannen-Montagerahmen (SIA 181)			Seite 194
Schmidlin OMNIA Fussset (SIA 181), mit/ohne Dichtband			Seite 193
Schmidlin OMNIA Montagerahmen (SIA 181)			Seite 191
Schmidlin ULTIMO Duschwannenträger (SIA 181)			Seite 196
Schmidlin Zargen-Montagewinkel (SIA 181), Satz (4 Stück)			Seite 197
Zargengummiprofil			Seite 197

Ab- und Überlaufgarnituren

Ablaufgarnitur Schmidlin FLOW 50			Seite 198
Ablaufgarnitur Schmidlin FLOW 30			Seite 198
Ablaufgarnitur Schmidlin VERTICAL			Seite 200
Ablaufgarnitur Viega Tempoplex			Seite 199
Ablaufgarnitur Viega Tempoplex Plus			Seite 200

Alle Optionen und Zubehör für Duschwannen ab Seite 187.



Schmidlin Duschwanne superflach VARIO

Ablaufloch ø 90 mm

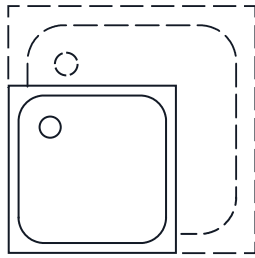

67 cm - 96 cm

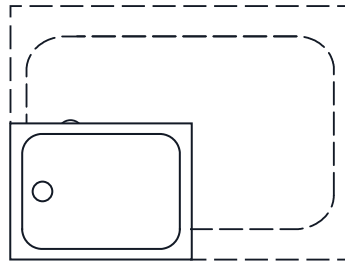

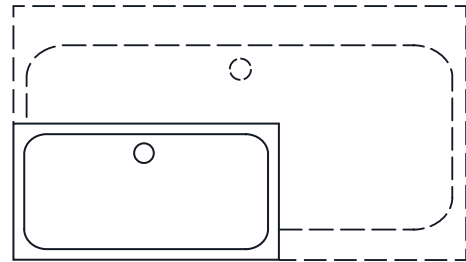

97 cm - 155 cm



≥ 156 cm

Liefergarantie: Lieferung innerhalb von 10 Arbeitstagen (inkl. definierte Optionen*)

	Länge	Breite	Tiefe	SGVSB Nr.	ST Nr.	Artikel-Nr.	Preis CHF
in Schritten zu 1 cm	67-75	67-79	2.5	141670	1311170	1820-9999	1228.00
in Schritten zu 1 cm	76-85	66-89	2.5	141671	1311171	1922-9999	1253.00
in Schritten zu 1 cm	86-96	56-95	2.5	141672	1311172	1883-9999	1311.00
in Schritten zu 1 cm	97-105	67-110	2.5	141673	1311173	1824-9999	1420.00
in Schritten zu 1 cm	106-115	67-114	3.5	141674	1311174	1788-9999	1583.00
in Schritten zu 1 cm	116-129	66-125	3.5	141675	1311175	1912-9999	1645.00
in Schritten zu 1 cm	130-135	76-124	3.5	141676	1311176	1844-9999	1673.00
in Schritten zu 1 cm	136-155	67-125	3.5	141677	1311177	1870-9999	1701.00
in Schritten zu 1 cm	156-175	67-125	3.5	141678	1311178	1914-9999	1791.00
in Schritten zu 1 cm	176-187	67-125	3.5	141679	1311179	1900-9999	1843.00
in Schritten zu 1 cm	188-190	77-125	3.5	141680	1311180	1944-9999	1868.00
in Schritten zu 1 cm	191-207	86-97	3.5	141620	1311024	2361-9999	1893.00

Optionen	Seite	+	Aufpreis
Lieferoption SUBITO - Lieferung in 4 Arbeitstagen (inkl. definierte Optionen*) Lieferort wahlweise Lager Grosshandel oder direkt auf Baustelle.	187		326.00
* Mit Zargen [Z_ _ _ _]  (inkl. OMNIA Montagerahmen) bis 129 x 125 cm			489.00
* Mit Zargen [Z_ _ _ _]  (inkl. OMNIA Montagerahmen) ab 130 x 76 cm			508.00
* Mit Zargen [Z_ _ _ _] 	188		256.00
* Mit Zargenlöcher [ZL01]	188		0.00
* Schmidlin GreenSteel	187		ab 5.00
* Farbklasse II, III, V [FA0_ _]	237		224.00
* Farbklasse IV [FA0_ _]	237		423.00
* ANTI GLISS PRO bis 120 x 100 cm [GT01]	187		226.00
* ANTI GLISS PRO ab 120 x 120 cm [GT01]	187		265.00
* AQUAGRIP [GT04]	187		265.00
* GLASUR PLUS [OV01]	188		184.00
* Scharfkantige Ecke (Radius 5 mm) [EA_ _ 04]	189		317.00
Geschnittene Ecke [EA_ _ 03]	189		428.00
Abgerundete Ecke [EA_ _ 02]	190		570.00
Schürze(n) 50 mm [SZ_ _ _ _]	190		ab 642.00
Schürze(n) Spezialhöhe	190		ab 974.00

Zubehör	Seite
Schmidlin BASIC Duschwannen-Fussset 4 (SIA 181), mit/ohne Dichtband	Seite 195
Schmidlin BASIC Duschwannen-Montagerahmen (SIA 181)	Seite 194
Schmidlin OMNIA Fussset (SIA 181), mit/ohne Dichtband	Seite 193
Schmidlin OMNIA Montagerahmen (SIA 181)	Seite 191
Schmidlin ULTIMO Duschwannenträger (SIA 181)	Seite 196
Schmidlin Zargen-Montagewinkel (SIA 181), Satz (4 Stück)	Seite 197

Ab- und Überlaufgarnituren	Seite
Ablaufgarnitur Schmidlin FLOW 50	Seite 198
Ablaufgarnitur Schmidlin FLOW 30	Seite 198
Ablaufgarnitur Schmidlin VERTICAL	Seite 200
Ablaufgarnitur Viega Tempoplex	Seite 199
Ablaufgarnitur Viega Tempoplex Plus	Seite 200

Alle Optionen und Zubehör für Duschwannen ab Seite 187.



Schmidlin Duschwanne flach (6,5 cm)

Ablaufloch ø 90 mm

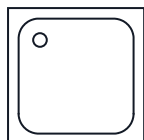

70 cm - 95 cm

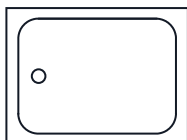

100 cm - 155 cm

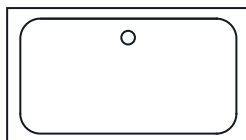

160 cm - 180 cm

Länge	Breite	Tiefe	SGVSB Nr.	ST Nr.	Artikel-Nr.	Preis CHF
70	70	6.5	141103		1498-0001	786.00
75	75	6.5	141104		1577-0001	786.00
80	70	6.5	141105		1642-0001	786.00
80	75	6.5	141106	1311205	1394-0001	742.00
80	80	6.5	141018	1311006	1135-0001	659.00
80	85	6.5	141613		1931-0001	983.00
85	70	6.5	141550		1877-0001	1090.00
85	75	6.5	141551		1897-0001	1066.00
85	80	6.5	141552		1783-0001	979.00
85	85	6.5	141615		1020-0001	786.00
90	60	6.5	141125		1001-0001	897.00
90	70	6.5	141040	1311206	1605-0001	777.00
90	75	6.5	141021	1311207	1442-0001	748.00
90	80	6.5	141039	1311208	1625-0001	825.00
90	85	6.5	141616		1202-0001	897.00
90	90	6.5	141019	1311007	1586-0001	700.00
90	95	6.5	141614		1915-0001	1029.00
95	70	6.5	141553		1923-0001	1102.00
95	75	6.5	141554		1835-0001	1075.00
95	80	6.5	141555		1902-0001	1159.00
95	85	6.5	141556		1804-0001	1200.00
95	90	6.5	141557		1921-0001	1029.00
95	95	6.5	141558		1860-0001	1029.00
100	70	6.5	141090	1311244	1117-0001	1080.00
100	75	6.5	141091	1311245	1274-0001	1009.00
100	80	6.5	141092	1311256	1070-0001	1009.00
100	85	6.5	141559		1816-0001	1351.00
100	90	6.5	141093	1311255	1260-0001	1009.00
100	95	6.5	141560		1862-0001	1351.00
100	100	6.5	141020	1311151	1328-0001	1055.00
105	70	6.5	141561		1821-0001	1382.00
105	75	6.5	141562		1871-0001	1351.00
105	80	6.5	141563		1875-0001	1351.00
105	85	6.5	141564		1786-0001	1351.00
105	90	6.5	141565		1803-0001	1351.00
105	95	6.5	141566		1874-0001	1351.00
105	100	6.5	141567		1863-0001	1398.00
110	70	6.5	141618		1675-0001	1182.00
110	75	6.5	141619		1256-0001	1182.00
110	80	6.5	141094	1311246	1560-0001	1182.00
110	85	6.5	141568		1832-0001	1485.00
110	90	6.5	141095	1311247	1682-0001	1113.00
110	95	6.5	141569		1907-0001	1451.00
110	100	6.5	141126		1452-0001	1227.00
110	110	6.5	141621		1175-0001	1205.00
115	70	6.5	141570		1937-0001	1485.00
115	75	6.5	141571		1859-0001	1485.00
115	80	6.5	141572		1761-0001	1485.00
115	85	6.5	141573		1807-0001	1485.00
115	90	6.5	141574		1938-0001	1451.00
115	95	6.5	141575		1851-0001	1451.00
115	100	6.5	141576		1840-0001	1557.00
120	70	6.5	141127	1311248	1062-0001	1157.00
120	75	6.5	141096	1311249	1529-0001	1150.00
120	80	6.5	141097	1311257	1011-0001	1150.00
120	85	6.5	141577		1780-0001	1495.00



	120	90	6.5	141098	1311258	1422-0001	1198.00
	120	95	6.5	141578		1881-0001	1552.00
	120	100	6.5	141099	1311259	1555-0001	1153.00
	120	110	6.5	141128	1311253	1666-0001	1339.00
	120	120	6.5	141142	1311254	1603-0001	1250.00
	130	80	6.5	141622	1311271	1571-0001	1328.00
	130	90	6.5	141623	1311272	1613-0001	1328.00
	130	100	6.5	141624	1311273	1249-0001	1328.00
	130	130	6.5	141617	1311274	2072-0001	1719.00
	140	70	6.5	141625		1287-0001	1157.00
	140	75	6.5	141626		1140-0001	1150.00
	140	80	6.5	141140		1296-0001	1285.00
	140	90	6.5	141627		1698-0001	1328.00
	140	100	6.5	141129		1029-0001	1260.00
	150	70	6.5	141628		1580-0001	1227.00
	150	75	6.5	141629		1337-0001	1227.00
	150	80	6.5	141630		1118-0001	1328.00
	150	90	6.5	141141		1619-0001	1328.00
	150	100	6.5	141631		1647-0001	1369.00
(nur ohne Zargen möglich)	150	150	6.5	141632		1685-0001	1719.00
	160	70	6.5	141633		1089-0001	1380.00
	160	75	6.5	141634		1178-0001	1380.00
	160	80	6.5	141635		1217-0001	1380.00
	160	90	6.5	141130		1155-0001	1452.00
	160	100	6.5	141636		1104-0001	1500.00
	170	70	6.5	141637		1691-0001	1382.00
	170	75	6.5	141638		1458-0001	1382.00
	170	80	6.5	141639		1472-0001	1453.00
	170	90	6.5	141131		1430-0001	1500.00
	170	100	6.5	141640		1131-0001	1567.00
	180	80	6.5	141641		1261-0001	1533.00
	180	90	6.5	141642		1254-0001	1533.00
	180	100	6.5	141643		1340-0001	1567.00

Optionen	Seite	+	Aufpreis
Mit Zargen [Z_ _ _] 	188		166.00
Mit Zargenlöcher [ZL01]	188		0.00
NEU Schmidlin GreenSteel	187		ab 5.00
Farbklasse II, III, V [FA0_ _]	237		224.00
Farbklasse IV [FA0_ _]	237		423.00
ANTI GLISS PRO bis 120 x 100 cm [GT01]	187		226.00
ANTI GLISS PRO ab 120 x 120 cm [GT01]	187		265.00
1.4.24 AQUAGRIP [GT04]	187		265.00
GLASUR PLUS [OV01]	188		184.00
Speziallänge -2/+5 cm (beidseitig von -1 bis +2,5cm)	190		ab 501.00
Scharfkantige Ecke (Radius 5 mm) [EA_ _ 04]	189		317.00
Geschnittene Ecke [EA_ _ 03]	189		428.00
Abgerundete Ecke [EA_ _ 02]	190		570.00
Schürze(n) 75 mm	190		ab 642.00
Schürze(n) 100 mm	190		ab 773.00
Schürze(n) Spezialhöhe	190		ab 974.00

Zubehör	Seite
Schmidlin BASIC Duschwannen-Fusset 4 (SIA 181), mit/ohne Dichtband	Seite 195
Schmidlin BASIC Duschwannen-Montagerahmen (SIA 181)	Seite 194
Schmidlin OMNIA Fusset (SIA 181), mit/ohne Dichtband	Seite 193
Schmidlin OMNIA Montagerahmen (SIA 181)	Seite 191
Schmidlin Zargen-Montagewinkel (SIA 181), Satz (4 Stück)	Seite 197
Zargengummiprofil	Seite 197

Ab- und Überlaufgarnituren	Seite
Ablaufgarnitur Schmidlin FLOW 30 / Ablaufgarnitur Schmidlin FLOW 50	Seite 198
Ablaufgarnitur Schmidlin VERTICAL	Seite 200
Ablaufgarnitur Viega Tempoplex	Seite 199
Ablaufgarnitur Viega Tempoplex Plus	Seite 200

Alle Optionen und Zubehör für Duschwannen ab Seite 187.



Schmidlin Duschwanne tief (15 cm)

Ablaufloch ø 52 mm

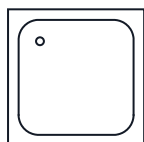

70 cm - 90 cm

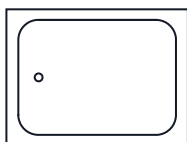

100 cm - 120 cm

Länge	Breite	Tiefe	SGVSB Nr.	ST Nr.	Artikel-Nr.	Preis CHF
70	70	15	141001	1311120	1414-0001	581.00
75	75	15	141000		1028-0001	610.00
80	70	15	141012		1581-0001	581.00
80	75	15	141644		1651-0001	504.00
80	80	15	141002	1311121	1549-0001	388.00
90	60	15	141645		1185-0001	665.00
90	70	15	141008	1311221	1537-0001	564.00
90	75	15	141004	1311222	1714-0001	473.00
90	80	15	141005	1311223	1170-0001	620.00
90	90	15	141003	1311122	1324-0001	456.00
100	70	15	141013	1311264	1019-0001	894.00
100	75	15	141014	1311265	1432-0001	894.00
100	80	15	141006	1311261	1353-0001	820.00
100	90	15	141015	1311260	1385-0001	894.00
100	100	15	141009	1311155	1100-0001	930.00
110	80	15	141010	1311266	1634-0001	1012.00
110	90	15	141011		1606-0001	1012.00
120	70	15	141101		1039-0001	1068.00
120	75	15	141102	1311267	1450-0001	1068.00
120	80	15	141007	1311262	1403-0001	983.00
120	90	15	141016	1311263	1250-0001	1122.00
120	100	15	141017	1311270	1130-0001	1160.00

Optionen	Seite	+	Aufpreis
Mit Zargen [Z_ _ _] 	188		166.00
Mit Zargenlöcher [ZL01]	188		0.00
Schmidlin GreenSteel	187		ab 5.00
Farbklasse II, III, V [FA0_ _]	237		224.00
Farbklasse IV [FA0_ _]	237		423.00
ANTIGLISS PRO [GT01]	187		226.00
AQUAGRIP [GT04]	187		265.00
GLASUR PLUS [OV01]	188		184.00
Speziallänge -2/+5 cm (beidseitig von -1 bis +2,5cm)	190		501.00
Scharfkantige Ecke (Radius 5 mm) [EA_ _04]	189		317.00
Geschnittene Ecke [EA_ _03]	189		428.00
Abgerundete Ecke [EA_ _02]	190		570.00
Schürze(n) 200 mm	190		ab 840.00
Schürze(n) Spezialhöhe	190		ab 1042.00
Ablaufloch 90 mm [AG90]	189		245.00
Spezialanfertigung	190		auf Anfrage

Zubehör	Seite
Schmidlin BASIC Duschwannen-Fussset 4 (SIA 181), mit/ohne Dichtband	Seite 195
Schmidlin BASIC Duschwannen-Montagerahmen (SIA 181)	Seite 194
Schmidlin OMNIA Fussset (SIA 181), mit/ohne Dichtband	Seite 193
Schmidlin OMNIA Montagerahmen (SIA 181)	Seite 191
Schmidlin Zargen-Montagewinkel (SIA 181), Satz (4 Stück)	Seite 197
Zargengummiprofil	Seite 197

Ab- und Überlaufgarnituren	Seite
Ablaufgarnitur Viega Domoplex	Seite 198

Alle Optionen und Zubehör für Duschwannen ab Seite 187.



Schmidlin Duschwanne extratief (28 cm)

mit Überlauf, Ablaufloch ø 52 mm

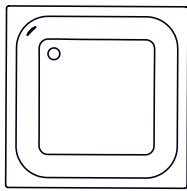

70 cm - 90 cm

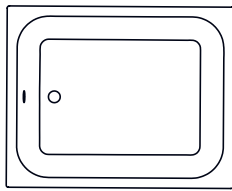

100 cm - 120 cm

Länge	Breite	Tiefe	SGVSB Nr.	ST Nr.	Artikel-Nr.	Preis CHF
80	80	28	141691		1614-0001	588.00
90	75	28	141692		1627-0001	715.00
90	90	28	141693		1563-0001	715.00
100	80	28	141694		1197-0001	1110.00
100	100	28	141695		1630-0001	1274.00
120	80	28	141701		1721-0001	1359.00

Optionen	Seite	+	Aufpreis
Mit Zargen [Z_ _ _ _]	188		166.00
Mit Zargenlöcher [ZL01]	188		0.00
NEU Schmidlin GreenSteel	187		ab 5.00
Farbklasse II [FA0_ _]	237		224.00
Farbklasse III [FA0_ _]	237		224.00
Farbklasse IV [FA0_ _]	237		423.00
Farbklasse V [FA0_ _]	237		224.00
ANTIGLISS PRO [GT01]	187		226.00
1.4.24 AQUAGRIP [GT04]	187		265.00
GLASUR PLUS [OV01]	188		184.00
Speziallänge -2/+5 cm (beidseitig von -1 bis +2,5cm)	190		501.00
Scharfkantige Ecke (Radius 5 mm) [EA_ _ 04]	189		317.00
Geschnittene Ecke [EA_ _ 03]	189		428.00
Abgerundete Ecke [EA_ _ 02]	190		570.00
Ablaufloch 90 mm [AG90]	189		245.00
Spezialanfertigung	190		auf Anfrage

Zubehör	Seite
Schmidlin BASIC Duschwannen-Fussset 4 (SIA 181), mit/ohne Dichtband	Seite 195
Schmidlin BASIC Duschwannen-Montagerahmen (SIA 181)	Seite 194
Schmidlin OMNIA Fussset (SIA 181), mit/ohne Dichtband	Seite 193
Schmidlin OMNIA Montagerahmen (SIA 181)	Seite 191
Schmidlin Zargen-Montagewinkel (SIA 181), Satz (4 Stück)	Seite 197
Zargengummiprofil	Seite 197

Ab- und Überlaufgarnituren	Seite
Viega Multiplex Ab-/Überlaufgarnitur, Funktionseinheit, 560 mm (100119)	Seite 138

Alle Optionen und Zubehör für Duschwannen ab Seite 187.



Schmidlin CONTURA Duschwanne

Randhöhe 30 mm, Ablaufloch ø 90 mm

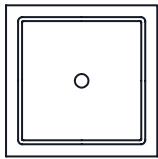

Länge	Breite	Tiefe	SGVSB Nr.	ST Nr.	Artikel-Nr.	Preis CHF
90	90	2	143101	1311362	1112-0001	1233.00
100	90	2	143105	1311366	1035-0001	1416.00
100	100	2	143102	1311363	1348-0001	1416.00
120	80	2	143106	1311367	1374-0001	1612.00
120	90	2	143103	1311368	1461-0001	1612.00
120	100	2	143104	1311369	1466-0001	1612.00
140	90	2	143107		1676-0001	1730.00
140	100	2	143108		1397-0001	1730.00

Optionen	Seite	+	Aufpreis
Schmidlin GreenSteel	187		ab 5.00
Farbkategorie II [FA0_ _]	237		224.00
Farbkategorie III [FA0_ _]	237		224.00
Farbkategorie IV [FA0_ _]	237		423.00
Farbkategorie V [FA0_ _]	237		224.00
ANTIGLISS PRO bis 120 x 100 cm [GT01]	187		226.00
ANTIGLISS PRO ab 120 x 120 cm [GT01]	187		265.00
AQUAGRIP [GT04]	187		265.00
GLASUR PLUS [OV01]	188		184.00

NEU

1.4.24

Zubehör	Seite
Schmidlin BASIC Duschwannen-Fussset 4 (SIA 181), mit/ohne Dichtband	Seite 195
Schmidlin BASIC Duschwannen-Montagerahmen (SIA 181)	Seite 194
Schmidlin OMNIA Fussset (SIA 181), mit/ohne Dichtband	Seite 193
Schmidlin OMNIA Montagerahmen (SIA 181)	Seite 191
Schmidlin ULTIMO Duschwannenträger (SIA 181)	Seite 196

Ab- und Überlaufgarnituren	Seite
Ablaufgarnitur Schmidlin FLOW 50	Seite 198
Ablaufgarnitur Schmidlin FLOW 30	Seite 198
Ablaufgarnitur Schmidlin VERTICAL	Seite 200
Ablaufgarnitur Viega Tempoplex	Seite 199
Ablaufgarnitur Viega Tempoplex Plus	Seite 200

Alle Optionen und Zubehör für Duschwannen ab Seite 187.

05



Schmidlin CARO Duschwanne superflach (3,5 cm)

Ablaufloch ø 90 mm

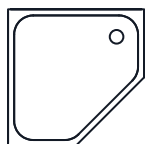

80 x 80 cm
90 x 90 cm
100 x 100 cm

	Länge	Breite	Tiefe	SGVSB Nr.	ST Nr.	Artikel-Nr.	Preis CHF
Ecke links	80	80	3.5	141132		1316-0001	1881.00
Ecke links	90	90	3.5	141133		1379-0001	1881.00
Ecke links	100	100	3.5	141134		1521-0001	2053.00

Optionen	Seite	+	Aufpreis
Mit Zargen [Z_...]	188		256.00
Mit Zargenlöcher [ZL01]	188		0.00
NEU Schmidlin GreenSteel	187		ab 5.00
Farbklasse II [FA0_...]	237		224.00
Farbklasse III [FA0_...]	237		224.00
Farbklasse IV [FA0_...]	237		423.00
Farbklasse V [FA0_...]	237		224.00
ANTIGLISS PRO [GT01]	187		226.00
1.4.24 AQUAGRIP [GT04]	187		265.00
GLASUR PLUS [OV01]	188		184.00
Spezialanfertigung	190		auf Anfrage

Zubehör	Seite
Schmidlin BASIC Duschwannen-Fusset 4 (SIA 181), mit/ohne Dichtband	Seite 195
Schmidlin BASIC Duschwannen-Montagerahmen (SIA 181)	Seite 194
Schmidlin Zargen-Montagewinkel (SIA 181), Satz (4 Stück)	Seite 197
Zargengummiprofil	Seite 197

Ab- und Überlaufgarnituren	Seite
Ablaufgarnitur Schmidlin FLOW 50	Seite 198
Ablaufgarnitur Schmidlin FLOW 30	Seite 198
Ablaufgarnitur Schmidlin VERTICAL	Seite 200
Ablaufgarnitur Viega Tempoplex	Seite 199
Ablaufgarnitur Viega Tempoplex Plus	Seite 200

Alle Optionen und Zubehör für Duschwannen ab Seite 187.



Schmidlin ECK Duschwanne superflach (3,5 cm)

Ablaufloch ø 90 mm

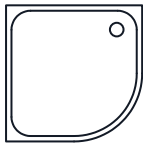

80 x 80 cm
90 x 90 cm
100 x 100 cm

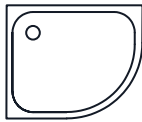

90 x 75 cm, Ecke links
90 x 80 cm, Ecke links
100 x 80 cm, Ecke links
100 x 90 cm, Ecke links
120 x 80 cm, Ecke links
120 x 90 cm, Ecke links

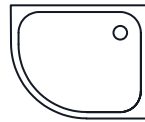

90 x 75 cm, Ecke rechts
90 x 80 cm, Ecke rechts
100 x 80 cm, Ecke rechts
100 x 90 cm, Ecke rechts
120 x 80 cm, Ecke rechts
120 x 90 cm, Ecke rechts

	Länge	Breite	Tiefe	SGVSB Nr.	ST Nr.	Artikel-Nr.	Preis CHF
Ecke links	80	80	3.5	141154	1351101	1257-0001	1102.00
Ecke links	90	75	3.5	141155		1507-0001	1387.00
Ecke rechts	90	75	3.5	141156		1716-0001	1387.00
Ecke links	90	80	3.5	141655		1544-0001	1387.00
Ecke rechts	90	80	3.5	141656		1262-0001	1387.00
Ecke links	90	90	3.5	141150	1351102	1205-0001	1136.00
Ecke links	100	80	3.5	141151		1499-0001	1387.00
Ecke rechts	100	80	3.5	141152		1559-0001	1387.00
Ecke links	100	90	3.5	141657		1534-0001	1429.00
Ecke rechts	100	90	3.5	141658		1532-0001	1429.00
Ecke links	100	100	3.5	141153	1351105	1184-0001	1312.00
Ecke links	120	80	3.5	141659		1512-0001	1495.00
Ecke rechts	120	80	3.5	141660		1027-0001	1495.00
Ecke links	120	90	3.5	141137		1572-0001	1495.00
Ecke rechts	120	90	3.5	141138		1574-0001	1495.00

AUSLAUF
AUSLAUF
AUSLAUF
AUSLAUF

Optionen	Seite	+	Aufpreis
Mit Zargen [Z_ _ _]	188		256.00
Mit Zargenlöcher [ZL01]	188		0.00
Schmidlin GreenSteel	187		ab 5.00
Farbkategorie II [FA0_ _]	237		224.00
Farbkategorie III [FA0_ _]	237		224.00
Farbkategorie IV [FA0_ _]	237		423.00
Farbkategorie V [FA0_ _]	237		224.00
ANTIGLISS PRO [GT01]	187		226.00
AQUAGRIP [GT04]	187		265.00
GLASUR PLUS [OV01]	188		184.00
Spezielllänge -2/+5 cm (beidseitig von -1 bis +2,5cm)	190		501.00
Scharfkantige Ecke (Radius 5 mm) [EA_ _ 04]	189		317.00
Schürze(n) 50 mm [SZ_ _ _]	190		ab 597.00
Spezialanfertigung	190		auf Anfrage

NEU

1.4.24

Zubehör	Seite
Schmidlin BASIC Duschwannen-Fussset 4 (SIA 181), mit/ohne Dichtband	Seite 195
Schmidlin BASIC Duschwannen-Montagerahmen (SIA 181)	Seite 194
Schmidlin OMNIA Fussset (SIA 181), mit/ohne Dichtband	Seite 193
Schmidlin OMNIA Montagerahmen (SIA 181)	Seite 191
Schmidlin Zargen-Montagewinkel (SIA 181), Satz (4 Stück)	Seite 197
Zargengummiprofil	Seite 197

Ab- und Überlaufgarnituren	Seite
Ablaufgarnitur Schmidlin FLOW 50	Seite 198
Ablaufgarnitur Schmidlin FLOW 30	Seite 198
Ablaufgarnitur Schmidlin VERTICAL	Seite 200
Ablaufgarnitur Viega Tempoplex	Seite 199
Ablaufgarnitur Viega Tempoplex Plus	Seite 200

Alle Optionen und Zubehör für Duschwannen ab Seite 187.



Schmidlin ECK Duschwanne flach (6,5 cm)

Ablaufloch ø 90 mm

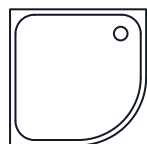

80 x 80 cm
90 x 90 cm
100 x 100 cm

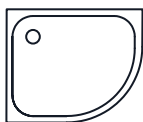

90 x 75 cm, Ecke links
90 x 80 cm, Ecke links
100 x 80 cm, Ecke links
100 x 90 cm, Ecke links
120 x 80 cm, Ecke links
120 x 90 cm, Ecke links

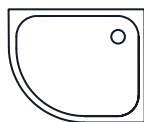

90 x 75 cm, Ecke rechts
90 x 80 cm, Ecke rechts
100 x 80 cm, Ecke rechts
100 x 90 cm, Ecke rechts
120 x 80 cm, Ecke rechts
120 x 90 cm, Ecke rechts

	Länge	Breite	Tiefe	SGVSB Nr.	ST Nr.	Artikel-Nr.	Preis CHF
Ecke links	80	80	6.5	141081	1351115	1030-0001	1102.00
AUSLAUF Ecke links	90	75	6.5	141084		1275-0001	1387.00
AUSLAUF Ecke rechts	90	75	6.5	141085		1339-0001	1387.00
AUSLAUF Ecke links	90	80	6.5	141661		1589-0001	1387.00
AUSLAUF Ecke rechts	90	80	6.5	141662		1354-0001	1387.00
Ecke links	90	90	6.5	141082	1351116	1437-0001	1136.00
AUSLAUF Ecke links	100	80	6.5	141086		1122-0001	1387.00
AUSLAUF Ecke rechts	100	80	6.5	141087		1141-0001	1387.00
AUSLAUF Ecke links	100	90	6.5	141663		1601-0001	1429.00
AUSLAUF Ecke rechts	100	90	6.5	141664		1730-0001	1429.00
AUSLAUF Ecke links	100	100	6.5	141083	1351118	1622-0001	1312.00
AUSLAUF Ecke links	120	80	6.5	141665		1303-0001	1495.00
AUSLAUF Ecke rechts	120	80	6.5	141666		1302-0001	1495.00
AUSLAUF Ecke links	120	90	6.5	141135		1219-0001	1495.00
AUSLAUF Ecke rechts	120	90	6.5	141136		1729-0001	1495.00

Optionen	Seite	Aufpreis
Mit Zargen [Z_ _ _]	188	166.00
Mit Zargenlöcher [ZL01]	188	0.00
NEU Schmidlin GreenSteel	187	ab 5.00
Farbklasse II [FA0_ _]	237	224.00
Farbklasse III [FA0_ _]	237	224.00
Farbklasse IV [FA0_ _]	237	423.00
Farbklasse V [FA0_ _]	237	224.00
ANTIGLISS PRO [GT01]	187	226.00
1.4.24 AQUAGRIP [GT04]	187	265.00
GLASUR PLUS [OV01]	188	184.00
Speziallänge -2/+5 cm (beidseitig von -1 bis +2,5cm)	190	501.00
Scharfkantige Ecke (Radius 5 mm) [EA_ _ 04]	189	317.00
Schürze(n) 75 mm	190	ab 597.00
Schürze(n) 100 mm	190	ab 597.00
Spezialanfertigung	190	auf Anfrage

Zubehör	Seite
Schmidlin BASIC Duschwannen-Fusset 4 (SIA 181), mit/ohne Dichtband	Seite 195
Schmidlin BASIC Duschwannen-Montagerahmen (SIA 181)	Seite 194
Schmidlin OMNIA Fusset (SIA 181), mit/ohne Dichtband	Seite 193
Schmidlin OMNIA Montagerahmen (SIA 181)	Seite 191
Schmidlin Zargen-Montagewinkel (SIA 181), Satz (4 Stück)	Seite 197
Zargengummiprofil	Seite 197

Ab- und Überlaufgarnituren	Seite
Ablaufgarnitur Schmidlin FLOW 50	Seite 198
Ablaufgarnitur Schmidlin FLOW 30	Seite 198
Ablaufgarnitur Schmidlin VERTICAL	Seite 200
Ablaufgarnitur Viega Tempoplex	Seite 199
Ablaufgarnitur Viega Tempoplex Plus	Seite 200

Alle Optionen und Zubehör für Duschwannen ab Seite 187.



Schmidlin ECK Duschwanne tief (15 cm)

Ablaufloch ø 52 mm

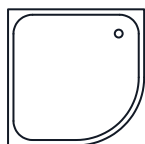

80x 80 cm
90 x 90 cm

	Länge	Breite	Tiefe	SGVSB Nr.	ST Nr.	Artikel-Nr.	Preis CHF
Ecke links	80	80	15	141051	1351121	1194-0001	1203.00
Ecke links	90	90	15	141052	1351122	1297-0001	1203.00

Optionen	Seite	+	Aufpreis
Mit Zargen [Z_ _ _]	188		166.00
Mit Zargenlöcher [ZL01]	188		0.00
Schmidlin GreenSteel	187		ab 5.00
Farbklasse II [FA0_ _]	237		224.00
Farbklasse III [FA0_ _]	237		224.00
Farbklasse IV [FA0_ _]	237		423.00
Farbklasse V [FA0_ _]	237		224.00
ANTIGLISS PRO [GT01]	187		226.00
AQUAGRIP [GT04]	187		265.00
GLASUR PLUS [OV01]	188		184.00
Speziallänge -2/+5 cm (beidseitig von -1 bis +2,5cm)	190		501.00
Scharfkantige Ecke (Radius 5 mm) [EA_ _ 04]	189		317.00
Schürze(n) 200 mm	190		597.00
Schürze(n) Spezialhöhe	190		597.00
Spezialanfertigung	190		auf Anfrage

NEU

1.4.24

Zubehör	Seite
Schmidlin BASIC Duschwannen-Fussset 4 (SIA 181), mit/ohne Dichtband	Seite 195
Schmidlin BASIC Duschwannen-Montagerahmen (SIA 181)	Seite 194
Schmidlin OMNIA Fussset (SIA 181), mit/ohne Dichtband	Seite 193
Schmidlin OMNIA Montagerahmen (SIA 181)	Seite 191
Schmidlin Zargen-Montagewinkel (SIA 181), Satz (4 Stück)	Seite 197
Zargengummiprofil	Seite 197

Ab- und Überlaufgarnituren	Seite
Ablaufgarnitur Viega Domoplex	Seite 198

Alle Optionen und Zubehör für Duschwannen ab Seite 187.



Schmidlin ECK Duschwanne superflach (3.5 cm) und flach (6.5 cm) mit nahtlos emaillierter Schürze

inkl. Montagefüsse vormontiert, Ablaufloch Ø 90 mm

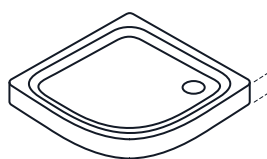

Schürzenhöhe 5 cm / 7,5 cm / 10 cm

Schürzenhöhe 5 cm

	Länge	Breite	Tiefe	SGVSB Nr.	ST Nr.	Artikel-Nr.	Preis CHF
Ecke links	80	80	3.5			1257-9999	1699.00
Ecke links	90	75	3.5			1507-9999	2088.00
Ecke rechts	90	75	3.5			1716-9999	2088.00
Ecke links	90	90	3.5			1205-9999	1733.00
Ecke links	100	80	3.5			1499-9999	2088.00
Ecke rechts	100	80	3.5			1559-9999	2088.00
Ecke links	100	100	3.5			1184-9999	2051.00

Schürzenhöhe 7,5 cm

	Länge	Breite	Tiefe	SGVSB Nr.	ST Nr.	Artikel-Nr.	Preis CHF
Ecke links	80	80	6.5	141143	1351181	1030-9999	1699.00
AUSLAUF Ecke links	90	75	6.5	141146	1351186	1275-9999	2088.00
AUSLAUF Ecke rechts	90	75	6.5	141147	1351185	1339-9999	2088.00
Ecke links	90	90	6.5	141144	1351182	1437-9999	1733.00
AUSLAUF Ecke links	100	80	6.5	141148		1122-9999	2088.00
AUSLAUF Ecke rechts	100	80	6.5	141149		1141-9999	2088.00
AUSLAUF Ecke links	100	100	6.5	141145	1351183	1622-9999	2051.00

Schürzenhöhe 10 cm

	Länge	Breite	Tiefe	SGVSB Nr.	ST Nr.	Artikel-Nr.	Preis CHF
Ecke links	80	80	6.5	141069		1030-9999	1699.00
AUSLAUF Ecke links	90	75	6.5	141070		1275-9999	2088.00
AUSLAUF Ecke rechts	90	75	6.5	141076		1339-9999	2088.00
Ecke links	90	90	6.5	141071		1437-9999	1733.00
AUSLAUF Ecke links	100	80	6.5	141079		1122-9999	2088.00
AUSLAUF Ecke rechts	100	80	6.5	141080		1141-9999	2088.00
AUSLAUF Ecke links	100	100	6.5	141072		1622-9999	2051.00

Optionen

	Seite	+	Aufpreis
Mit Zargen [Z_ _ _]	188		166.00
Mit Zargenlöcher [ZL01]	188		0.00
NEU Schmidlin GreenSteel	187		ab 5.00
ANTIGLISS PRO [GT01]	187		226.00
1.4.24 AQUAGRIP [GT04]	187		265.00
GLASUR PLUS [OV01]	188		184.00

Alle Optionen und Zubehör für Duschwannen ab Seite 187.

05



Schmidlin Duschwanne superflach (2.5 / 3.5 cm) mit nahtlos emaillierter Schürze

inkl. Montagefüsse vormontiert, Ablaufloch Ø 90 mm

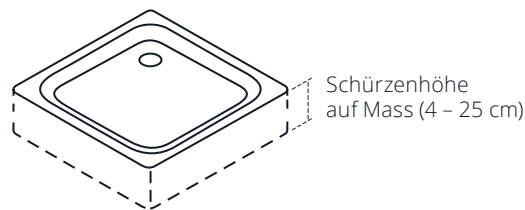
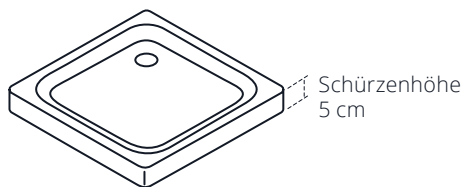

Nahtlos emaillierte Schürze an einer, zwei oder drei Seiten.

Schürzenhöhe 5 cm

für Duschwannen 70 x 70 cm bis 100 x 100 cm

	Bestellcodes	Aufpreis zu Duschwanne CHF
Schürze an 1 Seite	Seite 222	642.00
Schürze an 2 Seiten	Seite 222	773.00
Schürze an 3 Seiten	Seite 222	908.00

Schürzenhöhe 5 cm

für Duschwannen 101 x 70 cm bis 180 x 100 cm

Schürze an 1 Seite	Seite 222	708.00
Schürze an 2 Seiten	Seite 222	840.00
Schürze an 3 Seiten	Seite 222	974.00

Schürzenhöhe auf Mass (min. 4 cm, max. 25 cm)

für Duschwannen 70 x 70 cm bis 100 x 100 cm

Schürze an 1 Seite	Seite 222	974.00
Schürze an 2 Seiten	Seite 222	1106.00
Schürze an 3 Seiten	Seite 222	1240.00

Schürzenhöhe auf Mass (min. 4 cm, max. 25 cm)

für Duschwannen 101 x 70 cm bis 180 x 100 cm

Schürze an 1 Seite	Seite 222	1042.00
Schürze an 2 Seiten	Seite 222	1174.00
Schürze an 3 Seiten	Seite 222	1305.00

Optionen

Optionen	Seite	+ Aufpreis
Mit Zargen [Z_ _ _ _] 	188	166.00
Mit Zargenlöcher [ZL01]	188	0.00
Schmidlin GreenSteel	187	ab 5.00
ANTIGLISS PRO [GT01]	187	226.00
AQUAGRIP [GT04]	187	265.00
GLASUR PLUS [OV01]	188	184.00
Teilschürze auf Mass	190	181.00

Alle Optionen und Zubehör für Duschwannen ab Seite 187.

05



NEU

1.4.24

Schmidlin Duschwanne flach (6.5 cm) mit nahtlos emaillierter Schürze

inkl. Montagefüsse vormontiert, Ablaufloch Ø 90 mm

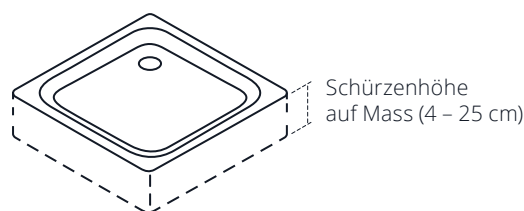
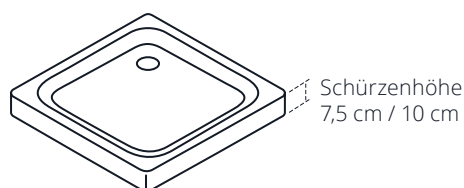

Nahtlos emaillierte Schürze an einer, zwei oder drei Seiten.

Schürzenhöhe 7,5 cm für Duschwannen 70 x 70 cm bis 100 x 100 cm	Bestellcodes	Aufpreis zu Duschwanne CHF
Schürze an 1 Seite	Seite 222	642.00
Schürze an 2 Seiten	Seite 222	773.00
Schürze an 3 Seiten	Seite 222	908.00

Schürzenhöhe 7,5 cm für Duschwannen 101 x 70 cm bis 180 x 100 cm	Bestellcodes	Aufpreis zu Duschwanne CHF
Schürze an 1 Seite	Seite 222	708.00
Schürze an 2 Seiten	Seite 222	840.00
Schürze an 3 Seiten	Seite 222	974.00

Schürzenhöhe 10 cm für Duschwannen 70 x 70 cm bis 100 x 100 cm	Bestellcodes	Aufpreis zu Duschwanne CHF
Schürze an 1 Seite	Seite 222	773.00
Schürze an 2 Seiten	Seite 222	908.00
Schürze an 3 Seiten	Seite 222	1042.00

Schürzenhöhe 10 cm für Duschwannen 101 x 70 cm bis 180 x 100 cm	Bestellcodes	Aufpreis zu Duschwanne CHF
Schürze an 1 Seite	Seite 222	840.00
Schürze an 2 Seiten	Seite 222	974.00
Schürze an 3 Seiten	Seite 222	1106.00

Schürzenhöhe auf Mass (min. 4 cm, max. 25 cm) für Duschwannen 70 x 70 cm bis 100 x 100 cm	Bestellcodes	Aufpreis zu Duschwanne CHF
Schürze an 1 Seite	Seite 222	974.00
Schürze an 2 Seiten	Seite 222	1106.00
Schürze an 3 Seiten	Seite 222	1240.00

Schürzenhöhe auf Mass (min. 4 cm, max. 25 cm) für Duschwannen 101 x 70 cm bis 180 x 100 cm	Bestellcodes	Aufpreis zu Duschwanne CHF
Schürze an 1 Seite	Seite 222	1042.00
Schürze an 2 Seiten	Seite 222	1174.00
Schürze an 3 Seiten	Seite 222	1305.00

Optionen	Seite	+ Aufpreis
Mit Zargen [Z_...] 	188	166.00
Mit Zargenlöcher [ZL01]	188	0.00
Schmidlin GreenSteel	187	ab 5.00
ANTIGLISS PRO [GT01]	187	226.00
AQUAGRIP [GT04]	187	265.00
GLASUR PLUS [OV01]	188	184.00
Teilschürze auf Mass	190	181.00

NEU

1.4.24

05



Schmidlin Duschwanne tief (15 cm) mit nahtlos emaillierter Schürze

inkl. Montagefüsse vormontiert, Ablaufloch Ø 52 mm

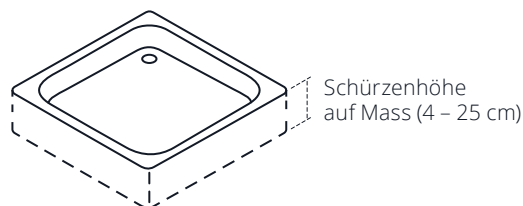
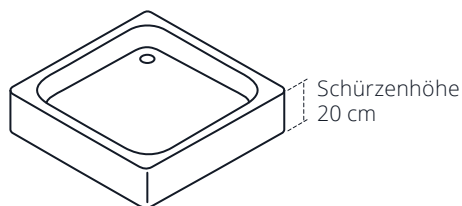

Nahtlos emaillierte Schürze an einer, zwei oder drei Seiten.

Schürzenhöhe 20 cm

für Duschwannen 70 x 70 cm bis 100 x 100 cm

	Bestellcodes	Aufpreis zu Duschwanne CHF
Schürze an 1 Seite	Seite 222	840.00
Schürze an 2 Seiten	Seite 222	974.00
Schürze an 3 Seiten	Seite 222	1106.00

Schürzenhöhe 20 cm

für Duschwannen 101 x 70 cm bis 180 x 100 cm

Schürze an 1 Seite	Seite 222	908.00
Schürze an 2 Seiten	Seite 222	1042.00
Schürze an 3 Seiten	Seite 222	1174.00

Schürzenhöhe auf Mass (min. 4 cm, max. 25 cm)

für Duschwannen 70 x 70 cm bis 100 x 100 cm

Schürze an 1 Seite	Seite 222	974.00
Schürze an 2 Seiten	Seite 222	1106.00
Schürze an 3 Seiten	Seite 222	1240.00

Schürzenhöhe auf Mass (min. 4 cm, max. 25 cm)

für Duschwannen 101 x 70 cm bis 180 x 100 cm

Schürze an 1 Seite	Seite 222	1042.00
Schürze an 2 Seiten	Seite 222	1174.00
Schürze an 3 Seiten	Seite 222	1305.00

Optionen

Optionen	Seite	+	Aufpreis
Mit Zargen [Z_ _ _] 	188		166.00
Mit Zargenlöcher [ZL01]	188		0.00
Schmidlin GreenSteel	187		ab 5.00
ANTIGLISS PRO [GT01]	187		226.00
AQUAGRIP [GT04]	187		265.00
GLASUR PLUS [OV01]	188		184.00
Teilschürze auf Mass	190		181.00

NEU

1.4.24

Alle Optionen und Zubehör für Duschwannen ab Seite 187.

05



Schmidlin Duschwannen: Optionen

Schmidlin ANTIGLISS PRO



Vollflächiger Gleitschutz Schmidlin ANTIGLISS PRO

	Aufpreis
zu allen Duschwannenmodellen bis 120x110 cm [GT01]	226.00
zu allen Duschwannenmodellen ab 120x120 cm [GT01]	265.00

Schmidlin AQUAGRIP



Die im trockenen Zustand praktisch unsichtbare und kaum spürbare Antirutsch-Behandlung.
Nicht mit Schmidlin GLASUR PLUS kombinierbar. Nur verfügbar für die Farbe alpinweiss.

	Aufpreis
1.4.24 AQUAGRIP [GT04]	265.00

Schmidlin GreenSteel



Duschwannen aus CO2-reduziertem Stahl
Mehr Informationen S. 226

	Aufpreis
NEU GreenSteel 25 - zu allen Duschwannen	5.00
NEU GreenSteel 50 - zu allen Duschwannen	10.00
NEU GreenSteel 100 - zu allen Duschwannen	20.00

Schmidlin SUBITO

- für Vario-Produkte
- Lieferung in 4 Arbeitstagen (inkl. definierte Optionen:
GreenSteel, Farben, GLASUR PLUS, ANTIGLISS PRO, AQUAGRIP, Zargen, Scharfkanntige Ecke(n))
- Lieferort wahlweise Lager Grosshandel oder direkt auf Baustelle.

	Aufpreis
Lieferoption SUBITO - 1 Stück	326.00
Lieferoption SUBITO - ab 2. Stück, pro Stück (Bedingung: gleiche Artikelnummer)	115.00

Schmidlin GLASUR PLUS



Reinigungsfreundliche, schmutzabweisende Oberflächenbehandlung

	Aufpreis
zu allen Duschwannenmodellen [OV01]	184.00

Schmidlin Zargen

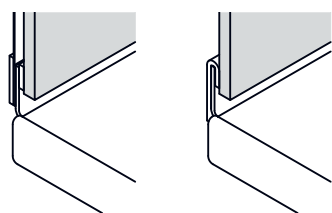

Die Schmidlin Zarge ist eine 30 mm hohe emaillierte Aufkantung des Wannенrandes, welche zur Hälfte durch Wandplatten überdeckt wird. Somit ist ein absolut wasserdichter Wandanschluss garantiert, ohne Silikonfuge.

	Aufpreis
Schmidlin Zargen [Z_ _ _ _] (für Schmidlin Duschwanne superflach)	256.00
Schmidlin Zargen [Z_ _ _ _]	166.00
Mit Zargenlöcher [ZL01]	0.00
alle regulären Zargen mit Bestellcodes	Seite 218

05



Verkürzte Zarge

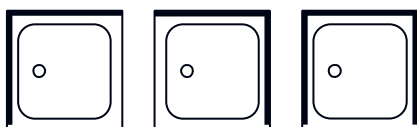

verkürzte
Zarge links

verkürzte
Zarge rechts

verkürzte
Zarge beid-
seitig

	Aufpreis
Um 20 mm verkürzte Zarge, links / rechts / beidseitig	124.00

Zargen teilweise, auf Mass

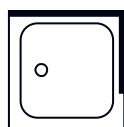

	Aufpreis
Teilzargen auf Mass zu allen Duschwannen mit Zargen [Z_ _ _ _ : _ _ _]	124.00
alle regulären Zargen mit Bestellcodes	Seite 218

Ablaufloch 52 mm / 90 mm

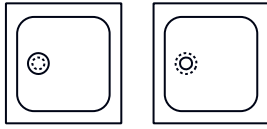

	Aufpreis
Ablaufloch ø 52 mm [AG52]	543.00
Ablaufloch ø 90 mm [AG90]	245.00

Duschwannen mit scharfkantiger Ecke (Radius 5 mm)

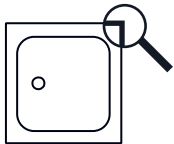

scharfkantige Ecke(n) für Duschwannen, Ecke(n) beliebig wählbar
für alle rechteckigen Duschwannen (ausser CONTURA Duschwanne)

	Aufpreis
eine Ecke scharfkantig [EA_ _04]	317.00
zwei bis vier Ecken scharfkantig	501.00

Duschwannen mit geschnittener Ecke

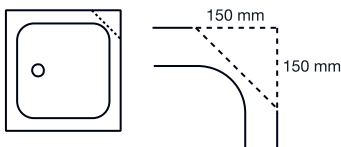

geschnittene Ecke 15 x 15 cm, Ecke beliebig wählbar
für alle rechteckigen Duschwannen (ausser 80 x 80 cm und CONTURA Duschwanne)

	Aufpreis
eine Ecke geschnitten 15 x 15 cm [EA_ _03]	428.00
jede weitere Ecke geschnitten 15 x 15 cm [EA_ _03]	286.00
andere Längen, andere Modelle [EA_ _03]	auf Anfrage

05



Duschkannen mit abgerundeter Ecke



abgerundete Ecke mit Radius 15 cm, Ecke beliebig wählbar

für alle rechteckigen Duschkannen (ausser 80 x 80 cm und CONTURA Duschkanne)

	Aufpreis
eine Ecke abgerundet mit Radius 15 cm [EA _ _02]	570.00
jede weitere Ecke abgerundet mit Radius 15 cm [EA _ _02]	428.00
andere Radien, andere Modelle	auf Anfrage

Spezialanfertigungen Duschkannen

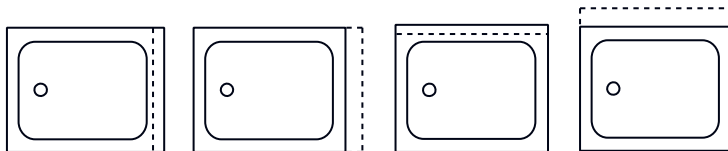

	Aufpreis
andere Längen/Breiten	auf Anfrage

Nahtlos emaillierte Schürzen zu rechteckigen Duschkannen

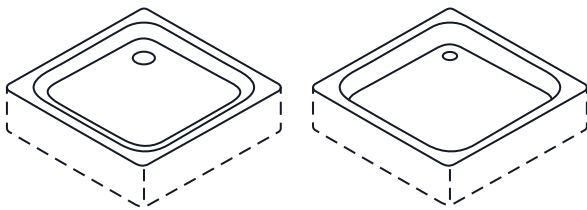

	Aufpreis
in verschiedenen Höhen und Ausführungen	Seite 222
Teilschürze auf Mass	181.00

05



Schmidlin Duschwannen: Zubehör

Schmidlin OMNIA Montagerahmen (SIA 181)

benötigt Schmidlin OMNIA Fussset (SIA 181)

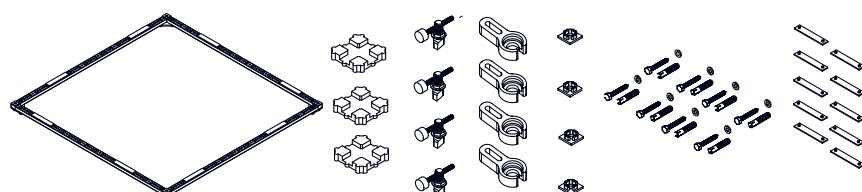

passend zu Duschwannen superflach, flach und Duschflächen DELTA, FLOOR und VIVA

	SGVSB Nr.	ST Nr.	Artikel-Nr.	Preis CHF
Montagerahmen Schmidlin OMNIA (SIA 181) 70 x 70 cm	147190	1435101	1850-0001	200.00
Montagerahmen Schmidlin OMNIA (SIA 181) 75 x 75 cm	147191		1850-0002	200.00
Montagerahmen Schmidlin OMNIA (SIA 181) 80 x 70 cm	147192		1850-0003	200.00
Montagerahmen Schmidlin OMNIA (SIA 181) 80 x 75 cm	147193	1435104	1850-0004	200.00
Montagerahmen Schmidlin OMNIA (SIA 181) 80 x 80 cm	147194	1435105	1850-0005	200.00
Montagerahmen Schmidlin OMNIA (SIA 181) 85 x 70 cm	147195		1850-0058	200.00
Montagerahmen Schmidlin OMNIA (SIA 181) 85 x 75 cm	147196		1850-0059	200.00
Montagerahmen Schmidlin OMNIA (SIA 181) 85 x 80 / 80 x 85 cm	147197		1850-0060	200.00
Montagerahmen Schmidlin OMNIA (SIA 181) 85 x 85 cm	147198		1850-0006	200.00
Montagerahmen Schmidlin OMNIA (SIA 181) 90 x 60 cm	147199		1850-0007	200.00
Montagerahmen Schmidlin OMNIA (SIA 181) 90 x 70 cm	147200	1435111	1850-0008	200.00
Montagerahmen Schmidlin OMNIA (SIA 181) 90 x 75 cm	147236	1435112	1850-0009	200.00
Montagerahmen Schmidlin OMNIA (SIA 181) 90 x 80 cm	147237	1435113	1850-0010	200.00
Montagerahmen Schmidlin OMNIA (SIA 181) 90 x 85 cm	147238		1850-0011	200.00
Montagerahmen Schmidlin OMNIA (SIA 181) 90 x 90 cm	147239	1435115	1850-0012	200.00
Montagerahmen Schmidlin OMNIA (SIA 181) 95 x 70 cm	147240		1850-0061	200.00
Montagerahmen Schmidlin OMNIA (SIA 181) 95 x 75 cm	147245		1850-0062	200.00
Montagerahmen Schmidlin OMNIA (SIA 181) 95 x 80 cm	147246		1850-0063	200.00
Montagerahmen Schmidlin OMNIA (SIA 181) 95 x 85 cm	147247		1850-0064	200.00
Montagerahmen Schmidlin OMNIA (SIA 181) 95 x 90 / 90 x 95 cm	147248		1850-0065	200.00
Montagerahmen Schmidlin OMNIA (SIA 181) 95 x 95 cm	147249		1850-0066	200.00
Montagerahmen Schmidlin OMNIA (SIA 181) 100 x 70 cm	147272	1435122	1850-0013	200.00
Montagerahmen Schmidlin OMNIA (SIA 181) 100 x 75 cm	147273	1435123	1850-0014	200.00
Montagerahmen Schmidlin OMNIA (SIA 181) 100 x 80 cm	147274	1435124	1850-0015	200.00
Montagerahmen Schmidlin OMNIA (SIA 181) 100 x 85 cm	147275		1850-0067	200.00
Montagerahmen Schmidlin OMNIA (SIA 181) 100 x 90 cm	147276	1435126	1850-0016	200.00
Montagerahmen Schmidlin OMNIA (SIA 181) 100 x 95 cm	147277		1850-0068	200.00
Montagerahmen Schmidlin OMNIA (SIA 181) 100 x 100 cm	147250	1435128	1850-0017	200.00
Montagerahmen Schmidlin OMNIA (SIA 181) 105 x 70 cm	147279		1850-0069	200.00
Montagerahmen Schmidlin OMNIA (SIA 181) 105 x 75 cm	148038		1850-0070	200.00
Montagerahmen Schmidlin OMNIA (SIA 181) 105 x 80 cm	148039		1850-0071	200.00
Montagerahmen Schmidlin OMNIA (SIA 181) 105 x 85 cm	148040		1850-0072	200.00
Montagerahmen Schmidlin OMNIA (SIA 181) 105 x 90 cm	148041		1850-0073	200.00
Montagerahmen Schmidlin OMNIA (SIA 181) 105 x 95 cm	148042		1850-0074	200.00
Montagerahmen Schmidlin OMNIA (SIA 181) 105 x 100 cm	147278		1850-0075	200.00
Montagerahmen Schmidlin OMNIA (SIA 181) 110 x 70 cm	148045		1850-0018	200.00
Montagerahmen Schmidlin OMNIA (SIA 181) 110 x 75 cm	148046		1850-0019	200.00
Montagerahmen Schmidlin OMNIA (SIA 181) 110 x 80 cm	148047	1435138	1850-0020	200.00
Montagerahmen Schmidlin OMNIA (SIA 181) 110 x 85 cm	148048		1850-0076	200.00
Montagerahmen Schmidlin OMNIA (SIA 181) 110 x 90 cm	148049	1435140	1850-0021	200.00
Montagerahmen Schmidlin OMNIA (SIA 181) 110 x 95 cm	148093		1850-0077	200.00
Montagerahmen Schmidlin OMNIA (SIA 181) 110 x 100 cm	148043	1435142	1850-0022	200.00
Montagerahmen Schmidlin OMNIA (SIA 181) 110 x 110 cm	148044		1850-0023	200.00
Montagerahmen Schmidlin OMNIA (SIA 181) 115 x 70 cm	148095		1850-0078	200.00
Montagerahmen Schmidlin OMNIA (SIA 181) 115 x 75 cm	148096		1850-0079	200.00
Montagerahmen Schmidlin OMNIA (SIA 181) 115 x 80 cm	148097		1850-0080	200.00



	SGVSB Nr.	ST Nr.	Artikel-Nr.	Preis CHF
Montagerahmen Schmidlin OMNIA (SIA 181) 115 x 85 cm	148098		1850-0081	200.00
Montagerahmen Schmidlin OMNIA (SIA 181) 115 x 90 cm	148099		1850-0082	200.00
Montagerahmen Schmidlin OMNIA (SIA 181) 115 x 95 cm	148100		1850-0083	200.00
Montagerahmen Schmidlin OMNIA (SIA 181) 115 x 100 cm	148094		1850-0084	200.00
Montagerahmen Schmidlin OMNIA (SIA 181) 120 x 70 cm	148117	1435151	1850-0024	200.00
Montagerahmen Schmidlin OMNIA (SIA 181) 120 x 75 cm	148118	1435152	1850-0025	200.00
Montagerahmen Schmidlin OMNIA (SIA 181) 120 x 80 cm	148119	1435153	1850-0026	200.00
Montagerahmen Schmidlin OMNIA (SIA 181) 120 x 85 cm	148220		1850-0086	200.00
Montagerahmen Schmidlin OMNIA (SIA 181) 120 x 90 cm	148221	1435155	1850-0027	200.00
Montagerahmen Schmidlin OMNIA (SIA 181) 120 x 95 cm	148222		1850-0085	200.00
Montagerahmen Schmidlin OMNIA (SIA 181) 120 x 100 cm	148114	1435157	1850-0028	200.00
Montagerahmen Schmidlin OMNIA (SIA 181) 120 x 110 cm	148115	1435158	1850-0029	200.00
Montagerahmen Schmidlin OMNIA (SIA 181) 120 x 120 cm	148116	1435159	1850-0030	200.00
Montagerahmen Schmidlin OMNIA (SIA 181) 130 x 70 cm	147545	1435129	1850-0091	227.00
Montagerahmen Schmidlin OMNIA (SIA 181) 130 x 75 cm	148224	1435130	1850-0088	227.00
Montagerahmen Schmidlin OMNIA (SIA 181) 130 x 80 cm	148225	1435161	1850-0031	227.00
Montagerahmen Schmidlin OMNIA (SIA 181) 130 x 90 cm	148226	1435162	1850-0032	227.00
Montagerahmen Schmidlin OMNIA (SIA 181) 130 x 100 cm	148223	1435163	1850-0033	227.00
Montagerahmen Schmidlin OMNIA (SIA 181) 130 x 130 cm	148219	1435164	1850-0089	227.00
Montagerahmen Schmidlin OMNIA (SIA 181) 140 x 70 cm	148229		1850-0034	227.00
Montagerahmen Schmidlin OMNIA (SIA 181) 140 x 75 cm	148230	1435165	1850-0035	227.00
Montagerahmen Schmidlin OMNIA (SIA 181) 140 x 80 cm	148231	1435166	1850-0036	227.00
Montagerahmen Schmidlin OMNIA (SIA 181) 140 x 90 cm	148232	1435167	1850-0037	227.00
Montagerahmen Schmidlin OMNIA (SIA 181) 140 x 100 cm	148227	1435168	1850-0038	227.00
Montagerahmen Schmidlin OMNIA (SIA 181) 140 x 120 cm	148228	1435169	1850-0087	227.00
Montagerahmen Schmidlin OMNIA (SIA 181) 140 x 140 cm	147546		1850-0094	227.00
Montagerahmen Schmidlin OMNIA (SIA 181) 150 x 70 cm	148235		1850-0039	227.00
Montagerahmen Schmidlin OMNIA (SIA 181) 150 x 75 cm	148236	1435171	1850-0040	227.00
Montagerahmen Schmidlin OMNIA (SIA 181) 150 x 80 cm	148237	1435172	1850-0041	227.00
Montagerahmen Schmidlin OMNIA (SIA 181) 150 x 90 cm	148238	1435173	1850-0042	227.00
Montagerahmen Schmidlin OMNIA (SIA 181) 150 x 100 cm	148233	1435174	1850-0043	227.00
Montagerahmen Schmidlin OMNIA (SIA 181) 150 x 150 cm	148234		1850-0044	227.00
Montagerahmen Schmidlin OMNIA (SIA 181) 160 x 70 cm	148240		1850-0045	227.00
Montagerahmen Schmidlin OMNIA (SIA 181) 160 x 75 cm	148243	1435177	1850-0046	227.00
Montagerahmen Schmidlin OMNIA (SIA 181) 160 x 80 cm	148244	1435178	1850-0047	227.00
Montagerahmen Schmidlin OMNIA (SIA 181) 160 x 90 cm	148247	1435179	1850-0048	227.00
Montagerahmen Schmidlin OMNIA (SIA 181) 160 x 100 cm	148239	1435180	1850-0049	227.00
Montagerahmen Schmidlin OMNIA (SIA 181) 160 x 120 cm	148149		1850-0090	227.00
Montagerahmen Schmidlin OMNIA (SIA 181) 170 x 70 cm	148249		1850-0050	227.00
Montagerahmen Schmidlin OMNIA (SIA 181) 170 x 75 cm	148250	1435182	1850-0051	227.00
Montagerahmen Schmidlin OMNIA (SIA 181) 170 x 80 cm	148251	1435183	1850-0052	227.00
Montagerahmen Schmidlin OMNIA (SIA 181) 170 x 90 cm	148252	1435184	1850-0053	227.00
Montagerahmen Schmidlin OMNIA (SIA 181) 170 x 100 cm	148248		1850-0054	227.00
Montagerahmen Schmidlin OMNIA (SIA 181) 180 x 80 cm	148254	1435186	1850-0055	227.00
Montagerahmen Schmidlin OMNIA (SIA 181) 180 x 90 cm	148255	1435187	1850-0056	227.00
Montagerahmen Schmidlin OMNIA (SIA 181) 180 x 100 cm	148253	1435188	1850-0057	227.00
Montagerahmen Schmidlin OMNIA (SIA 181) 190 x 90 cm	147547	1435131	1850-0092	227.00
Montagerahmen Schmidlin OMNIA (SIA 181) 200 x 90 cm	147548	1435132	1850-0093	227.00
Montagerahmen Schmidlin OMNIA zu ECK Duschwanne (SIA 181) 80x80 cm	148271		109878	228.00
Montagerahmen Schmidlin OMNIA zu ECK Duschwanne (SIA 181) 90x75 cm	148273		109880	228.00
Montagerahmen Schmidlin OMNIA zu ECK Duschwanne (SIA 181) 90x80 cm	148274		109881	228.00
Montagerahmen Schmidlin OMNIA zu ECK Duschwanne (SIA 181) 90x90 cm	148272		109879	228.00



	SGVSB Nr.	ST Nr.	Artikel-Nr.	Preis CHF
Montagerahmen Schmidlin OMNIA zu ECK Duschwanne (SIA 181) 100x80 cm	148267		109874	228.00
Montagerahmen Schmidlin OMNIA zu ECK Duschwanne (SIA 181) 100x90 cm	148266		109873	228.00
Montagerahmen Schmidlin OMNIA zu ECK Duschwanne (SIA 181) 100x100 cm	148265		109872	228.00
Montagerahmen Schmidlin OMNIA zu ECK Duschwanne (SIA 181) 120x80 cm	148270		109877	228.00
Montagerahmen Schmidlin OMNIA zu ECK Duschwanne (SIA 181) 120x90 cm	148269		109876	228.00
Montagerahmen Schmidlin OMNIA zu ECK Duschwanne (SIA 181) 120x120 cm	148268		109875	228.00
Montagerahmen Schmidlin OMNIA VARIO (SIA 181), auf Mass, bis 129x125 cm	148159	1435199	2110-9999	233.00
Montagerahmen Schmidlin OMNIA VARIO (SIA 181), auf Mass, ab 130x76 cm		1435200	2110-9999	252.00
Montagerahmen Schmidlin OMNIA VARIO (SIA 181) 67x67 - 110x110 cm, zuschneidbar	148164		111723	200.00
Montagerahmen Schmidlin OMNIA VARIO (SIA 181) 111x67 - 190x125 cm, zuschneidbar	148165		111724	228.00

Schmidlin OMNIA Fusset (SIA 181)

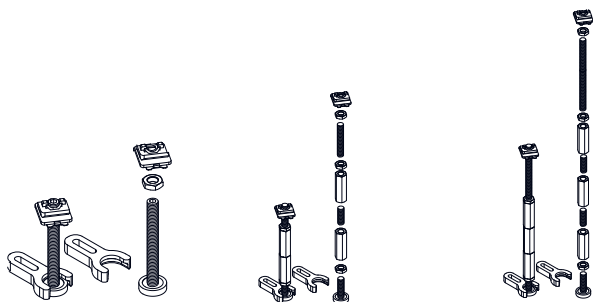

Montagehöhe 4,5 - 11 cm Montagehöhe 10 - 20 cm Montagehöhe 19 - 33 cm

Beinhaltet: 8 Stützen (schallisoliert)

	SGVSB Nr.	ST Nr.	Artikel-Nr.	Preis CHF
Montagehöhe 4.5 - 11 cm	148278	1435191	109859	221.00
Montagehöhe 10 - 20 cm	148279	1435192	109860	247.00
Montagehöhe 19 - 33 cm	148280	1435193	109861	276.00

Schmidlin OMNIA Fusset mit Dichtband (SIA 181)

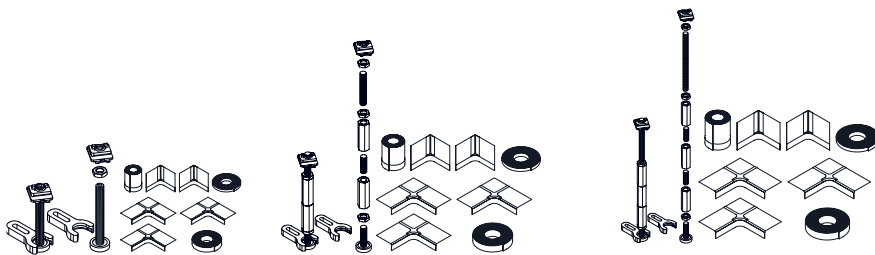

Montagehöhe 4,5 - 11 cm Montagehöhe 10 - 20 cm Montagehöhe 19 - 33 cm

Beinhaltet: 8 Stützen (schallisoliert), Dichtband 6 m, 2 Dichtecken, 3 Multi-Ecken, Schallschutzband, Distanzband

	SGVSB Nr.	ST Nr.	Artikel-Nr.	Preis CHF
Montagehöhe 4.5 - 11 cm	148275	1435194	109856	317.00
Montagehöhe 10 - 20 cm	148276	1435195	109857	328.00
Montagehöhe 19 - 33 cm	148277	1435196	109858	354.00



Schmidlin BASIC Duschwannen-Montagerahmen (SIA 181)

Für alle Duschwannen superflach, flach, tief. Benötigt Schmidlin BASIC Duschwannen-Fusset 4 (SIA 181)

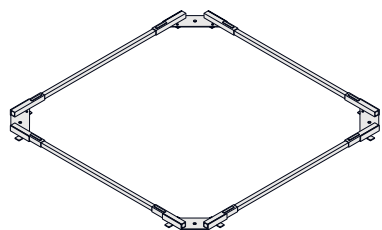

	SGVSB Nr.	ST Nr.	Artikel-Nr.	Preis CHF
zu Duschwanne 70 x 70 cm	147201	1435260	1222-0001	184.00
zu Duschwanne 75 x 75 cm	147221		1222-0002	184.00
zu Duschwanne 80 x 70 cm	147222		1222-0003	184.00
zu Duschwanne 80 x 75 cm	147202	1435263	1222-0004	184.00
zu Duschwanne 80 x 80 cm	147203	1435264	1222-0005	184.00
zu Duschwanne 85 x 70 cm	148284		1222-0058	184.00
zu Duschwanne 85 x 75 cm	148285		1222-0059	184.00
zu Duschwanne 85 x 80 cm	148286		1222-0060	184.00
zu Duschwanne 85 x 85 cm	148050		1222-0006	184.00
zu Duschwanne 90 x 60 cm	147223		1222-0007	184.00
zu Duschwanne 90 x 70 cm	147204	1435266	1222-0008	184.00
zu Duschwanne 90 x 75 cm	147205	1435267	1222-0009	184.00
zu Duschwanne 90 x 80 cm	147206	1435268	1222-0010	184.00
zu Duschwanne 90 x 85 cm	148051		1222-0011	184.00
zu Duschwanne 90 x 90 cm	147207	1435269	1222-0012	184.00
zu Duschwanne 95 x 70 cm	148287		1222-0061	184.00
zu Duschwanne 95 x 75 cm	148288		1222-0062	184.00
zu Duschwanne 95 x 80 cm	148289		1222-0063	184.00
zu Duschwanne 95 x 85 cm	148290		1222-0064	184.00
zu Duschwanne 95 x 90 cm	148291		1222-0065	184.00
zu Duschwanne 95 x 95 cm	148292		1222-0066	184.00
zu Duschwanne 100 x 70 cm	147208	1435270	1222-0013	184.00
zu Duschwanne 100 x 75 cm	147209	1435271	1222-0014	184.00
zu Duschwanne 100 x 80 cm	147210	1435272	1222-0015	184.00
zu Duschwanne 100 x 85 cm	148293		1222-0067	184.00
zu Duschwanne 100 x 90 cm	147211	1435273	1222-0016	184.00
zu Duschwanne 100 x 95 cm	148294		1222-0068	184.00
zu Duschwanne 100 x 100 cm	147212	1435274	1222-0017	184.00
zu Duschwanne 105 x 70 cm	148295		1222-0069	184.00
zu Duschwanne 105 x 75 cm	148296		1222-0070	184.00
zu Duschwanne 105 x 80 cm	148297		1222-0071	184.00
zu Duschwanne 105 x 85 cm	148298		1222-0072	184.00
zu Duschwanne 105 x 90 cm	148299		1222-0073	184.00
zu Duschwanne 105 x 95 cm	148300		1222-0074	184.00
zu Duschwanne 105 x 100 cm	148301		1222-0075	184.00
zu Duschwanne 110 x 70 cm	148052		1222-0018	184.00
zu Duschwanne 110 x 75 cm	148053		1222-0019	184.00
zu Duschwanne 110 x 80 cm	147213	1435275	1222-0020	184.00
zu Duschwanne 110 x 85 cm	148302		1222-0076	184.00
zu Duschwanne 110 x 90 cm	147214	1435276	1222-0021	184.00
zu Duschwanne 110 x 95 cm	148303		1222-0077	184.00
zu Duschwanne 110 x 100 cm	147226	1435261	1222-0022	184.00
zu Duschwanne 110 x 110 cm	148054		1222-0023	184.00
zu Duschwanne auf Mass - bis Länge 110 cm		1435283	1222-9999	208.00



	SGVSB Nr.	ST Nr.	Artikel-Nr.	Preis CHF
zu Duschwanne ECK 80 x 80 cm	147231	1435285	100489	206.00
zu Duschwanne ECK 90 x 75 cm (links/rechts)	148335		100491	206.00
zu Duschwanne ECK 90 x 80 cm (links/rechts)	148078		100492	206.00
zu Duschwanne ECK 90 x 90 cm (links/rechts)	147233	1435287	100490	206.00
zu Duschwanne ECK 100 x 80 cm (links/rechts)	147234		100485	206.00
zu Duschwanne ECK 100 x 90 cm (links/rechts)	148079		100484	206.00
zu Duschwanne ECK 100 x 100 cm	147235	1435289	100483	206.00
zu Duschwanne ECK 120 x 80 cm (links/rechts)	148080		100488	206.00
zu Duschwanne ECK 120 x 90 cm (links/rechts)	148081		100487	206.00
zu Duschwanne ECK 120 x 120 cm	148082		100486	206.00
zu Duschwanne CARO 80 x 80 cm (links/rechts)	147241		100494	225.00
zu Duschwanne CARO 90 x 75 cm (links/rechts)	147242		100496	225.00
zu Duschwanne CARO 90 x 80 cm (links/rechts)	148083		100497	225.00
zu Duschwanne CARO 90 x 90 cm	147243	1435292	100495	225.00
zu Duschwanne CARO 100 x 100 cm	147244	1435293	100493	225.00

Schmidlin BASIC Duschwannen-Fussset 4 (SIA 181)

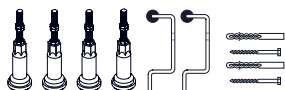

Beinhaltet: 4 Stützen (schallisoliert), 2 Wannenanker

Für Duschwannen bis 110 x 110 cm

	SGVSB Nr.	ST Nr.	Artikel-Nr.	Preis CHF
Montagehöhe 8 - 18 cm	147251	1435294	101202	94.00
Montagehöhe 14 - 22 cm	147252	1435295	101203	98.00
Montagehöhe 14 - 33 cm	147253	1435296	101204	150.00

Schmidlin BASIC Duschwannen-Fussset 4 mit Dichtband (SIA 181)



Beinhaltet: 4 Stützen (schallisoliert), 2 Wannenanker, Dichtband 4 m, 2 Dichtecken, Schallschutzband, Distanzband.

Für Duschwannen bis 110 x 110 cm

	SGVSB Nr.	ST Nr.	Artikel-Nr.	Preis CHF
Montagehöhe 8 - 18 cm	147254	1435254	108809	290.00
Montagehöhe 14 - 22 cm	147255	1435255	108810	294.00
Montagehöhe 14 - 33 cm	147262	1435256	108811	350.00



Schmidlin ULTIMO Duschwannenträger (SIA 181), für Duschwannen 2.5 / 3.5 cm und Duschflächen FLOOR, VIVA

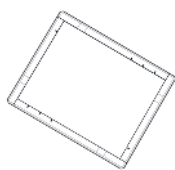

passen zu allen Schmidlin Duschwannen 2.5 / 3.5 cm und Duschflächen FLOOR, VIVA.

Inhalt: 4x EPS-Profil à 115 cm

	SGVSB Nr.	ST Nr.	Artikel-Nr.	Preis CHF
Schmidlin ULTIMO Duschwannenträger (SIA 181), für Duschwannen 2.5 / 3.5 cm und Duschflächen FLOOR, VIVA	147543	1111910	116487	101.00

Schmidlin Dichtband (SIA 181) für Badewannen und Duschwannen mit/ohne Zargen



111718

111719 / 111720

	SGVSB Nr.	ST Nr.	Artikel-Nr.	Preis CHF
Schmidlin Dichtband-Set für Badewannen und Duschwannen, Länge 4 m	886060	1461244	111718	255.00
Schmidlin Dichtband-Set für Badewannen und Duschwannen, bodeneben, Länge 4 m	886061	1461245	111719	301.00
Schmidlin Dichtband-Set für Badewannen und Duschwannen, Länge 6 m	886062	1461246	111720	321.00

05



Schmidlin Schnitenschutzband



	SGVSB Nr.	ST Nr.	Artikel-Nr.	Preis CHF
Schmidlin Schnitenschutzband 4 m	886063		111721	72.00
Schmidlin Schnitenschutzband 6 m	886064		111722	99.00
Schmidlin Schnitenschutzband 20m	886065		111678	346.00

AUSLAUF

Schmidlin Wannenanker (SIA 181)

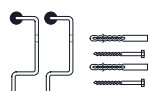

	SGVSB Nr.	ST Nr.	Artikel-Nr.	Preis CHF
Satz (2 Stück)	881620	1111930	101195	38.00

Schmidlin Zargengummiprofil (SIA 181)

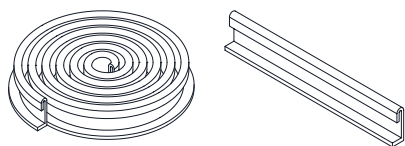

	SGVSB Nr.	ST Nr.	Artikel-Nr.	Preis CHF
Rolle zu 30 m	886069		101323	412.00
zugeschnitten auf 4 m	886068		101297	71.00
zugeschnitten auf 3 m	886067		101296	58.00
zugeschnitten auf 2 m	886066		101295	38.00
zugeschnitten, per Meter				26.00

Schmidlin Montagewinkel (SIA 181)



	SGVSB Nr.	ST Nr.	Artikel-Nr.	Preis CHF
für Zargenmontage, Satz (4 Stück)	881621	1461118	101196	21.00

Schmidlin Email-Reiniger / Schmidlin Trocknungstuch

Schonende Pflege und Reinigung aller Schmidlin Produkte aus glasierten Titanstahl. Der Schmidlin Email-Reiniger ist säurefrei und umweltfreundlich. Nicht empfohlen für Produkte mit Schmidlin GLASUR PLUS.



	SGVSB Nr.	ST Nr.	Artikel-Nr.	Preis CHF
Tube 200 ml	887005	8351220	100456	24.60
Schmidlin Trocknungstuch	217600		110926	21.90

AntiSlide Antirutschbehandlungs-Set



Anti-Rutsch Behandlung für Badewannen, Duschwannen und Duschflächen aus glasierten Titanstahl.

	SGVSB Nr.	ST Nr.	Artikel-Nr.	Preis CHF
AntiSlide Antirutschbehandlungs-Set	887008		111673	298.00



Schmidlin Duschwannen: Garnituren

Ablaufgarnitur Schmidlin FLOW

passend zu allen Duschflächen
sowie zu Duschwannen superflach und flach



	SGVSB Nr.	ST Nr.	Artikel-Nr.	Preis CHF
Ablaufgarnitur Schmidlin FLOW 50, Ø 90 mm, Sperrwasserhöhe 50 mm, ohne Ablaufdeckel	146255	1311701	109862	164.00
Ablaufgarnitur Schmidlin FLOW 30, Ø 90 mm, Sperrwasserhöhe 30 mm, ohne Ablaufdeckel	146256		109863	164.00
Schmidlin Ablaufdeckel 90, Kunststoff, verchromt	851518.501	1311698.501	100384	49.00
Schmidlin Ablaufdeckel 90, Kunststoff, weiss	851518.100	1311698.100	100450	91.00
Schmidlin Ablaufdeckel 90, Stahl-Email, weiss emailliert	851622.100	1311699.100	1740-0001	161.00
Schmidlin Ablaufdeckel 90, Stahl-Email, anthrazit matt emailliert	851622.391		1740-0062	161.00
Schmidlin Ablaufdeckel 90, Stahl-Email, dunkelgrau matt emailliert	851622.337		1740-0061	161.00
Schmidlin Ablaufdeckel 90, Stahl-Email, übrige Farben	851622.xxx		1740-9999	161.00
Schmidlin Ablaufdeckel 90, Stahl-Email, übrige Farben, ANTIGLISS PRO			1740-9999	213.00
Schmidlin Ablaufdeckel 90, Stahl-Email, übrige Farben, AQUAGRIP			1740-9999	213.00
Schmidlin Ablaufdeckel 90, Stahl-Email, übrige Farben, GLASUR PLUS			1740-9999	194.00

| **Ablaufleistung:** 0.55 l/sek, 33 l/min

Ablaufgarnitur Viega Domoplex

passend zu allen Schmidlin Duschwannen mit 52 mm Ablaufloch

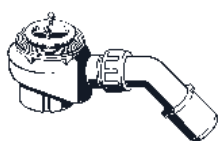

	SGVSB Nr.	ST Nr.	Artikel-Nr.	Preis CHF
Viega Domoplex Ablaufgarnitur, Funktionseinheit, mit Ablaufloch Ø 52 mm, ohne Ablaufdeckel (130817)	851595		100185	73.00
Viega Ablaufdeckel zu Domoplex, Ø 75 mm, verchromt (649968)	851596.501		100381	33.00
Viega Ablaufdeckel zu Domoplex, weiss (140342)			100195	92.00

| **Ablaufleistung:** 0.53 l/sek, 32 l/min

05



Ablaufgarnitur Viega Tempoplex

passend zu allen Schmidlin Duschwannen und Duschflächen mit 90 mm Ablaufloch

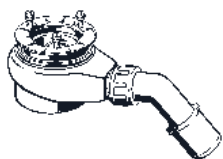

100328

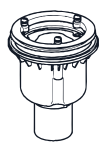

117800

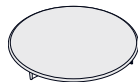

NEU

	SGVSB Nr.	ST Nr.	Artikel-Nr.	Preis CHF
Viega Ablaufgarnitur Tempoplex, Funktionseinheit (575625)	851592		100328	75.00
Viega Ablaufgarnitur Tempoplex, Funktionseinheit, Ablaufrohr senkrecht (801793)			117800	73.00
Viega Ablaufdeckel zu Tempoplex, Kunststoff, verchromt (649982)	851593.501		100383	37.00
Viega Ablaufdeckel zu Tempoplex, Kunststoff, weiss (560805)			100313	92.00
Schmidlin Ablaufdeckel 90, Kunststoff, verchromt	851518.501	1311698.501	100384	49.00
Schmidlin Ablaufdeckel 90, Kunststoff, weiss	851518.100	1311698.100	100450	91.00
Schmidlin Ablaufdeckel 90, Stahl-Email, weiss emailliert	851622.100	1311699.100	1740-0001	161.00
Schmidlin Ablaufdeckel 90, Stahl-Email, anthrazit matt emailliert	851622.391		1740-0062	161.00
Schmidlin Ablaufdeckel 90, Stahl-Email, dunkelgrau matt emailliert	851622.337		1740-0061	161.00
Schmidlin Ablaufdeckel 90, Stahl-Email, übrige Farben	851622.xxx		1740-9999	161.00
Schmidlin Ablaufdeckel 90, Stahl-Email, übrige Farben, ANTIGLISS PRO			1740-9999	213.00
Schmidlin Ablaufdeckel 90, Stahl-Email, übrige Farben, AQUAGRIP			1740-9999	213.00
Schmidlin Ablaufdeckel 90, Stahl-Email, übrige Farben, GLASUR PLUS			1740-9999	194.00

| **Ablaufleistung:** 0.64 l/sek, 38 l/min

Ablaufgarnitur Viega Tempoplex 60 mm

passend zu allen Schmidlin Duschwannen und Duschflächen mit 90 mm Ablaufloch, Höhe 60 mm, Sperrwasserhöhe 30 mm

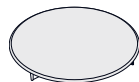
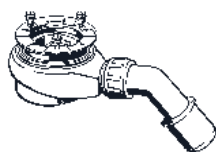

	SGVSB Nr.	ST Nr.	Artikel-Nr.	Preis CHF
Viega Ablaufgarnitur Tempoplex 60 mm, Funktionseinheit, Ø 90 mm (634117)	851343	1422222	100377	72.00
Viega Ablaufdeckel zu Tempoplex, Kunststoff, verchromt (649982)	851593.501		100383	37.00
Viega Ablaufdeckel zu Tempoplex, Kunststoff, weiss (560805)			100313	92.00
Schmidlin Ablaufdeckel 90, Kunststoff, verchromt	851518.501	1311698.501	100384	49.00
Schmidlin Ablaufdeckel 90, Kunststoff, weiss	851518.100	1311698.100	100450	91.00
Schmidlin Ablaufdeckel 90, Stahl-Email, weiss emailliert	851622.100	1311699.100	1740-0001	161.00
Schmidlin Ablaufdeckel 90, Stahl-Email, anthrazit matt emailliert	851622.391		1740-0062	161.00
Schmidlin Ablaufdeckel 90, Stahl-Email, dunkelgrau matt emailliert	851622.337		1740-0061	161.00
Schmidlin Ablaufdeckel 90, Stahl-Email, übrige Farben	851622.xxx		1740-9999	161.00
Schmidlin Ablaufdeckel 90, Stahl-Email, übrige Farben, ANTIGLISS PRO			1740-9999	213.00
Schmidlin Ablaufdeckel 90, Stahl-Email, übrige Farben, AQUAGRIP			1740-9999	213.00
Schmidlin Ablaufdeckel 90, Stahl-Email, übrige Farben, GLASUR PLUS			1740-9999	194.00

| **Ablaufleistung:** 0.50 l/sek, 30 l/min

05



Ablaufgarnitur Viega Tempoplex Plus

passend zu allen Schmidlin Duschwannen und Duschflächen mit 90 mm Ablaufloch



	SGVSB Nr.	ST Nr.	Artikel-Nr.	Preis CHF
Viega Ablaufgarnitur Tempoplex Plus, Funktionseinheit (559991)	851132	1422223	100311	104.00
Viega Ablaufdeckel zu Tempoplex, Kunststoff, verchromt (649982)	851593.501		100383	37.00
Viega Ablaufdeckel zu Tempoplex, Kunststoff, weiss (560805)			100313	92.00
Schmidlin Ablaufdeckel 90, Kunststoff, verchromt	851518.501	1311698.501	100384	49.00
Schmidlin Ablaufdeckel 90, Kunststoff, weiss	851518.100	1311698.100	100450	91.00
Schmidlin Ablaufdeckel 90, Stahl-Email, weiss emailliert	851622.100	1311699.100	1740-0001	161.00
Schmidlin Ablaufdeckel 90, Stahl-Email, anthrazit matt emailliert	851622.391		1740-0062	161.00
Schmidlin Ablaufdeckel 90, Stahl-Email, dunkelgrau matt emailliert	851622.337		1740-0061	161.00
Schmidlin Ablaufdeckel 90, Stahl-Email, übrige Farben	851622.xxx		1740-9999	161.00
Schmidlin Ablaufdeckel 90, Stahl-Email, übrige Farben, ANTIGLISS PRO			1740-9999	213.00
Schmidlin Ablaufdeckel 90, Stahl-Email, übrige Farben, AQUAGRIP			1740-9999	213.00
Schmidlin Ablaufdeckel 90, Stahl-Email, übrige Farben, GLASUR PLUS			1740-9999	194.00

Ablaufleistung: 0.85 l/sek, 51 l/min

Ablaufgarnitur Schmidlin VERTICAL

passend zu allen Schmidlin Duschwannen mit 90 mm Ablaufloch

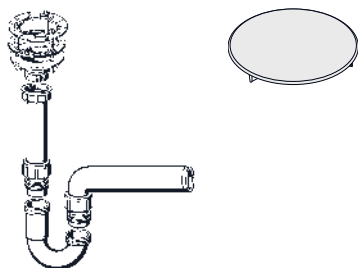

	SGVSB Nr.	ST Nr.	Artikel-Nr.	Preis CHF
Ablaufgarnitur VERTICAL 90 mm mit senkrechtem Ablauf (ohne Ablaufdeckel)	851621		100379	104.00
Viega Ablaufdeckel zu Tempoplex, Kunststoff, verchromt (649982)	851593.501		100383	37.00
Viega Ablaufdeckel zu Tempoplex, Kunststoff, weiss (560805)			100313	92.00
Schmidlin Ablaufdeckel 90, Kunststoff, verchromt	851518.501	1311698.501	100384	49.00
Schmidlin Ablaufdeckel 90, Kunststoff, weiss	851518.100	1311698.100	100450	91.00
Schmidlin Ablaufdeckel 90, Stahl-Email, weiss emailliert	851622.100	1311699.100	1740-0001	161.00
Schmidlin Ablaufdeckel 90, Stahl-Email, anthrazit matt emailliert	851622.391		1740-0062	161.00
Schmidlin Ablaufdeckel 90, Stahl-Email, dunkelgrau matt emailliert	851622.337		1740-0061	161.00
Schmidlin Ablaufdeckel 90, Stahl-Email, übrige Farben	851622.xxx		1740-9999	161.00
Schmidlin Ablaufdeckel 90, Stahl-Email, übrige Farben, ANTIGLISS PRO			1740-9999	213.00
Schmidlin Ablaufdeckel 90, Stahl-Email, übrige Farben, AQUAGRIP			1740-9999	213.00
Schmidlin Ablaufdeckel 90, Stahl-Email, übrige Farben, GLASUR PLUS			1740-9999	194.00

Ablaufleistung: 0.53 l/sek, 32 l/min



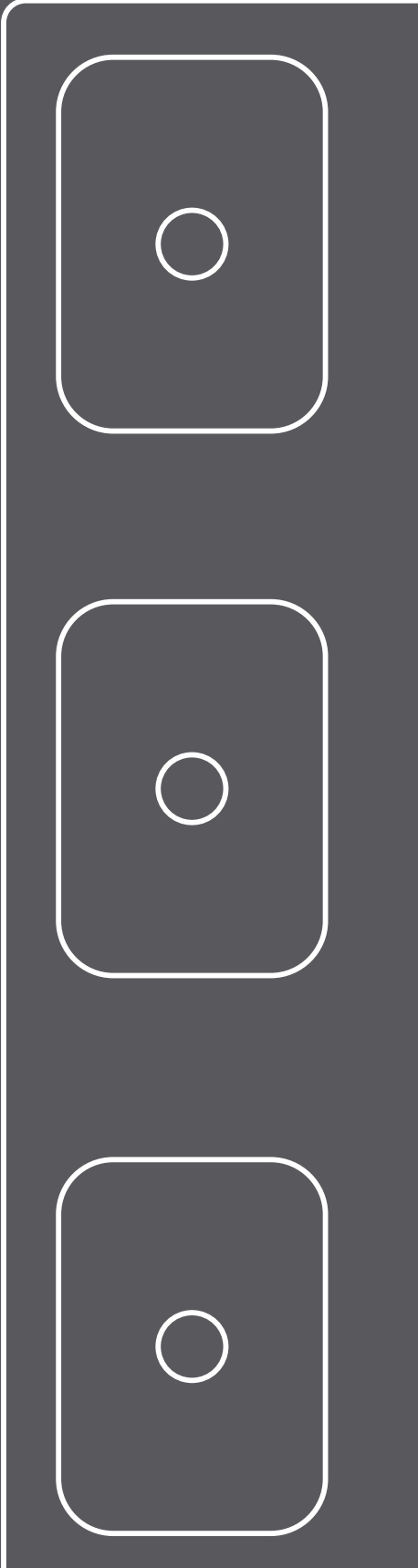
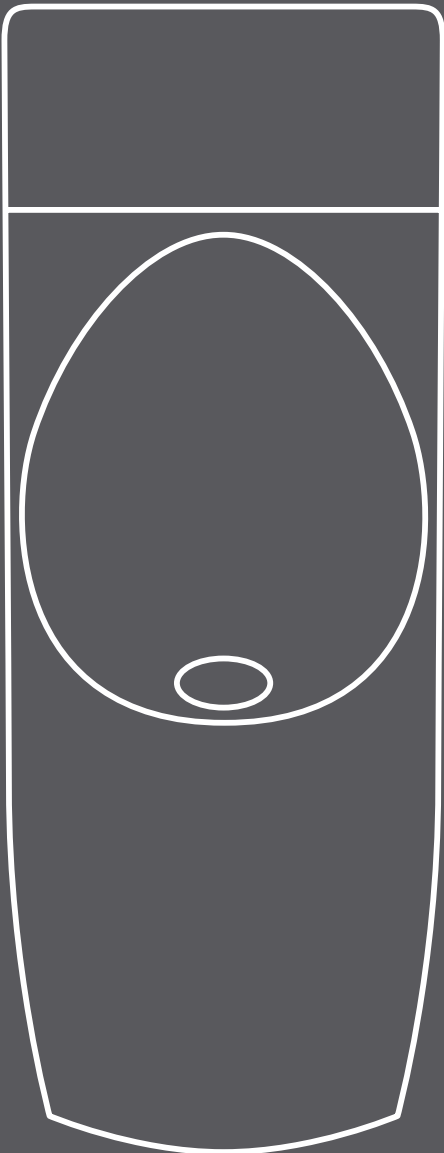

Schmidlin ECOPUR

Schmidlin ECOPUR 100 - wasserlos

inkl. Montageplatte, Hybridventil und Schürze, ohne Ablaufbogen

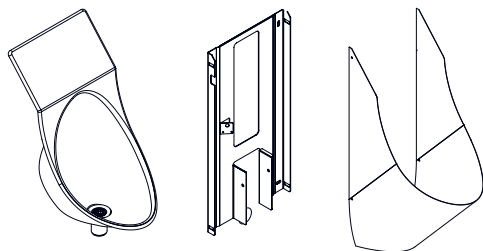

	SGVSB Nr.	ST Nr.	Artikel-Nr.	Preis CHF
Schmidlin ECOPUR 100, wasserlos mit Hybridventil Beckenfarbe weiss, Schürzenfarbe lichtgrau	334330	3421310	1677-0001	1139.00
Schmidlin ECOPUR 100, wasserlos mit Hybridventil Beckenfarbe Farbklasse II, III, V [FA0_ _], Schürzenfarbe lichtgrau			1677-9999	1250.00
Schmidlin ECOPUR 100, wasserlos mit Hybridventil Beckenfarbe Farbklasse IV [FA0_ _], Schürzenfarbe lichtgrau			1677-9999	1449.00

Schmidlin ECOPUR 100D - wasserlos mit Werbescheibe

inkl. Montageplatte, Hybridventil und Schürze. Aufrüstbar mit elektronischem 10-Zoll-Werbedisplay, ohne Ablaufbogen

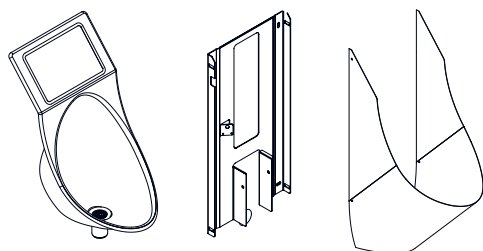

	SGVSB Nr.	ST Nr.	Artikel-Nr.	Preis CHF
Schmidlin ECOPUR 100D, wasserlos mit Hybridventil und Werbescheibe, Beckenfarbe weiss, Schürzenfarbe lichtgrau	334331		1677-0002	1418.00
Schmidlin ECOPUR 100D, wasserlos mit Hybridventil und Werbescheibe, Beckenfarbe Farbklasse II, III, V [FA0_ _], Schürzenfarbe lichtgrau			1677-9999	1529.00
Schmidlin ECOPUR 100D, wasserlos mit Hybridventil und Werbescheibe, Beckenfarbe Farbklasse IV [FA0_ _], Schürzenfarbe lichtgrau			1677-9999	1728.00

Schmidlin ECOPUR 200W - mit Wartungsspülung

inkl. Montageplatte, Hybridventil und Schürze, ohne Ablaufbogen

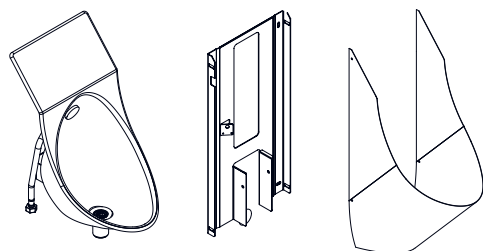

	SGVSB Nr.	ST Nr.	Artikel-Nr.	Preis CHF
Schmidlin ECOPUR 200W, Wartungsspülung mit Hybridventil, Beckenfarbe weiss, Schürzenfarbe lichtgrau	334333	3421315	1677-0004	1664.00
Schmidlin ECOPUR 200W, Wartungsspülung mit Hybridventil, Beckenfarbe Farbklasse II, III, V [FA0_ _], Schürzenfarbe lichtgrau			1677-9999	1775.00
Schmidlin ECOPUR 200W, Wartungsspülung mit Hybridventil, Beckenfarbe Farbklasse IV [FA0_ _], Schürzenfarbe lichtgrau			1677-9999	1974.00

Schmidlin ECOPUR 200WD - mit Wartungsspülung und Werbescheibe

inkl. Montageplatte, Hybridventil und Schürze. Aufrüstbar mit elektronischem 10-Zoll-Werbedisplay, ohne Ablaufbogen

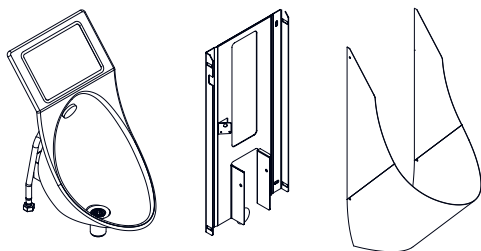

	SGVSB Nr.	ST Nr.	Artikel-Nr.	Preis CHF
Schmidlin ECOPUR 200WD, Wartungsspülung mit Hybridventil und Werbescheibe, Beckenfarbe weiss, Schürzenfarbe lichtgrau	334336		1677-0007	1943.00
Schmidlin ECOPUR 200WD, Wartungsspülung mit Hybridventil und Werbescheibe, Beckenfarbe Farbklasse II, III, V [FA0_ _], Schürzenfarbe lichtgrau			1677-9999	2054.00
Schmidlin ECOPUR 200WD, Wartungsspülung mit Hybridventil und Werbescheibe, Beckenfarbe Farbklasse IV [FA0_ _], Schürzenfarbe lichtgrau			1677-9999	2253.00

Schmidlin ECOPUR 200S - mit Siphon und Benutzungsspülung

inkl. Montageplatte, Siphon und Schürze, ohne Ablaufbogen

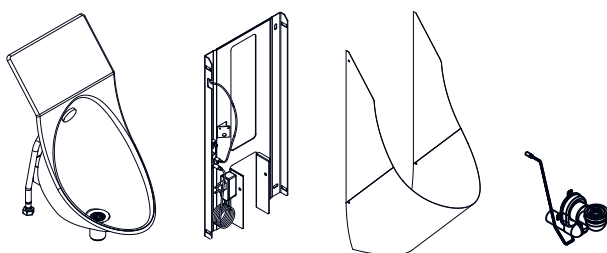

	SGVSB Nr.	ST Nr.	Artikel-Nr.	Preis CHF
Schmidlin ECOPUR 200S, Spülung mit Siphon, Beckenfarbe weiss, Schürzenfarbe lichtgrau	334334	3421316	1677-0005	1770.00
Schmidlin ECOPUR 200S, Spülung mit Siphon, Beckenfarbe Farbklasse II, III, V [FA0_ _], Schürzenfarbe lichtgrau			1677-9999	1881.00
Schmidlin ECOPUR 200S, Spülung mit Siphon, Beckenfarbe Farbklasse IV [FA0_ _], Schürzenfarbe lichtgrau			1677-9999	2080.00

Schmidlin ECOPUR 200SD - mit Siphon, Benutzungsspülung und Werbescheibe

inkl. Montageplatte, Siphon und Schürze. Aufrüstbar mit elektronischem 10-Zoll-Werbedisplay, ohne Ablaufbogen

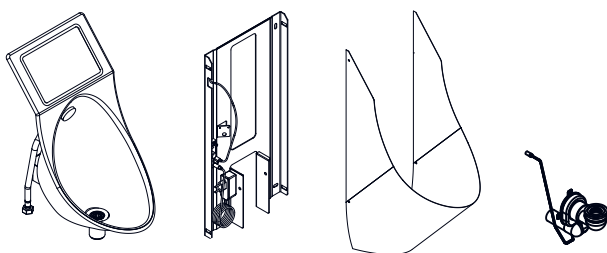

	SGVSB Nr.	ST Nr.	Artikel-Nr.	Preis CHF
Schmidlin ECOPUR 200SD, Spülung mit Siphon, Beckenfarbe weiss, Schürzenfarbe lichtgrau	334337		1677-0008	2049.00
Schmidlin ECOPUR 200SD, Spülung mit Siphon, Beckenfarbe Farbklasse II, III, V [FA0_ _], Schürzenfarbe lichtgrau			1677-9999	2160.00
Schmidlin ECOPUR 200SD, Spülung mit Siphon, Beckenfarbe Farbklasse IV [FA0_ _], Schürzenfarbe lichtgrau			1677-9999	2359.00

Schmidlin ECOPUR: Optionen / Zubehör

Schmidlin GreenSteel



ECOPUR aus CO2-reduziertem Stahl
Mehr Informationen S. 226

	Aufpreis
GreenSteel 25 - zu allen Urinalen	1.00
GreenSteel 50 - zu allen Urinalen	2.00
GreenSteel 100 - zu allen Urinalen	4.00

NEU
NEU
NEU

Trennwand zu Schmidlin ECOPUR, 800 x 340 mm

inkl. Befestigungszubehör



passend zu allen Schmidlin ECOPUR Varianten

	SGVSB Nr.	ST Nr.	Artikel-Nr.	Preis CHF
Urinal-Trennwand zu Schmidlin ECOPUR, weiss	334335	3482301	1831-0001	544.00
Urinal-Trennwand zu Schmidlin ECOPUR, Farbklasse II, III, V [FA0_ _]			1831-9999	656.00
Urinal-Trennwand zu Schmidlin ECOPUR, Farbklasse IV [FA0_ _]			1831-9999	847.00

Schürze in anderer Farbe

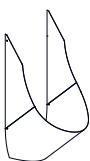

	SGVSB Nr.	ST Nr.	Artikel-Nr.	Preis CHF
1 Stk.				473.00
2 Stk., pro Stück				271.00
3 Stk., pro Stück				180.00
ab 4 Stk., pro Stück				138.00

Schmidlin Ablaufbogenset zu ECOPUR 100 / 100D / 200W / 200WD

Beinhaltet: Ablaufbogen 1½ x 40 x 270, Dichtung DM 30/39, Steckdichtung 40 mm

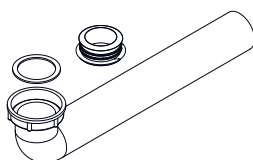

	SGVSB Nr.	ST Nr.	Artikel-Nr.	Preis CHF
Schmidlin Ablaufbogenset zu ECOPUR 100 / 100D / 200W / 200WD	851091	8112621	108571	36.00

Hybridventil zu Schmidlin ECOPUR 100 / 100D / 200W / 200WD

	SGVSB Nr.	ST Nr.	Artikel-Nr.	Preis CHF
Hybridventil zu Schmidlin ECOPUR 100 / 100D / 200W / 200WD	31500		108560	71.00

Batterie-Pack zu Schmidlin ECOPUR

Batterien (4 x AA) nicht im Lieferumfang enthalten



	SGVSB Nr.	ST Nr.	Artikel-Nr.	Preis CHF
Batterie-Pack zu Schmidlin ECOPUR 200W/200S	109169		109169	89.00

Elektronischer 10.1 Zoll Werbedisplay

zu Schmidlin ECOPUR 100D / 200WD / 200SD

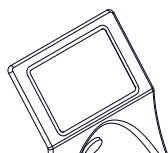

	SGVSB Nr.	ST Nr.	Artikel-Nr.	Preis CHF
Elektronischer 10.1 Zoll Werbedisplay zu Schmidlin ECOPUR 100D / 200WD / 200SD USB (Laden von Inhalten auf das Display mit USB-Stick)	334338		109477	642.00
Elektronischer 10.1 Zoll Werbedisplay zu Schmidlin ECOPUR 100D / 200WD / 200SD CMS (Laden von Inhalten auf das Display via Web-Interface)			111299	642.00

CMS (Content Management System) zu Schmidlin ECOPUR

Lizenz und Hostingkosten

	SGVSB Nr.	ST Nr.	Artikel-Nr.	Preis CHF
CMS-Lizenzkosten für 1 Schmidlin ECOPUR, einmalig			V00101	200.00
CMS-Lizenzkosten für 2 Schmidlin ECOPUR, einmalig			V00102	240.00
CMS-Lizenzkosten für 3 Schmidlin ECOPUR, einmalig			V00103	280.00
CMS-Lizenzkosten für 4 Schmidlin ECOPUR, einmalig			V00104	320.00
CMS-Lizenzkosten für 5 Schmidlin ECOPUR, einmalig			V00105	360.00
CMS-Lizenzkosten für > 5 Schmidlin ECOPUR, einmalig				auf Anfrage
Unterschiedliche Inhalte auf mehreren Schmidlin ECOPUR, pro zusätzliches Image			V00200	120.00
Hostingkosten für 1 - 4 Schmidlin ECOPUR, jährlich			V00201	60.00
Hostingkosten für 5 - 9 Schmidlin ECOPUR, jährlich			V00202	100.00
Hostingkosten für 10 - 24 Schmidlin ECOPUR, jährlich			V00203	200.00
Hostingkosten für 24 - 49 Schmidlin ECOPUR, jährlich			V00204	300.00
Hostingkosten für > 49 Schmidlin ECOPUR, jährlich				auf Anfrage

Schmidlin PUBLIC Waschbecken

Randhöhe 12.5 / 14 cm

Breite und Tiefe sowie Anzahl Becken und Beckenpositionen frei wählbar, mit/ohne Armaturenlöcher, ohne Überlauf

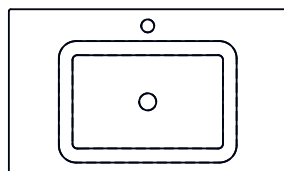
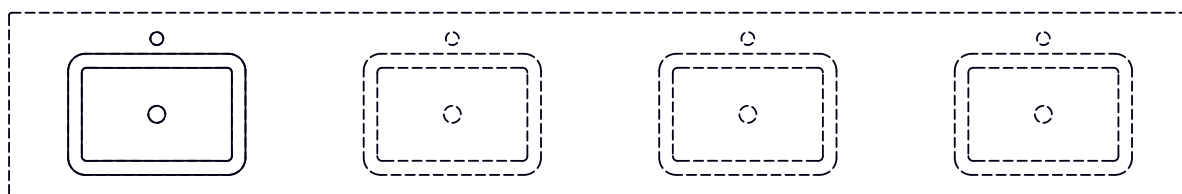

Schmidlin MERO
Breite: 55 - 320 cm
Tiefe: 40 - 55 cm

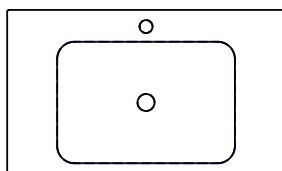

Schmidlin LOTUS
Breite: 55 - 320 cm
Tiefe: 40 - 55 cm

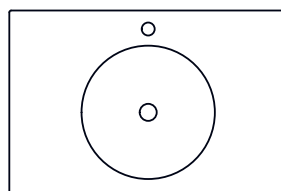

Schmidlin ORBIS
Breite: 44 - 320 cm
Tiefe: 44 - 50 cm

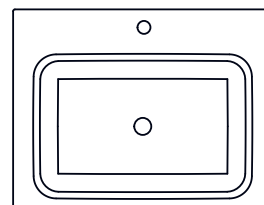

Schmidlin QUADRO
Breite: 65 - 320 cm
Tiefe: 48 - 55 cm

Preis pro Becken	Artikel-Nr.	Preis / Stk. CHF
Schmidlin MERO PUBLIC, pro Becken	2297-9999	360.00
Schmidlin LOTUS PUBLIC, pro Becken	2305-9999	360.00
Schmidlin ORBIS PUBLIC, pro Becken	2293-9999	343.00
Schmidlin QUADRO PUBLIC, pro Becken	2302-9999	420.00

Aufpreis Länge	+ Aufpreis
< 150 cm	1342.00
151 - 200 cm	1610.00
201 - 250 cm	1879.00
251 - 300 cm	2148.00
301 - 320 cm	2337.00

Optionen	Seite	+ Aufpreis
mit Überlaufloch (Schmidlin MERO PUBLIC, Schmidlin ORBIS PUBLIC)		0.00
Schmidlin GreenSteel 25	226	5.00
Schmidlin GreenSteel 50	226	10.00
Schmidlin GreenSteel 100	226	20.00
Farbkategorie II (nur schwarz matt) [FA0_ _]	237	224.00
GLASUR PLUS [OV01]	65	184.00
Lochbohrung für Schmidlin Seifenspender [SSP02]	65	84.00
Runde Lochbohrung nach Mass [WT_ALS02]	66	119.00
Schmidlin Kosmetiktuchspender [KTS_ _]	67	299.00
Lochbohrung für Steckdose [STP_ _]	66	188.00
Abwurfiring, Ø 15 cm, Edelstahl gebürstet		295.00
Abwurfiring Ø 19.5 cm, Edelstahl gebürstet		395.00

Zubehör	Seite
Schmidlin Seifenspender	Seite 70

Ab- und Überlaufgarnituren	Seite
Ablaufventile	Seite 71
Ab- & Überlaufgarnituren	Seite 72

Berechnungsbeispiel:

PUBLIC Waschbecken, Schmidlin MERO mit 3 Becken, Gesamtlänge 290 cm, alpinweiss

Grundpreis Länge: CHF 2148.00 + Preis pro Becken: 3x CHF 360.00 (CHF 1080.00) = CHF 3228.00

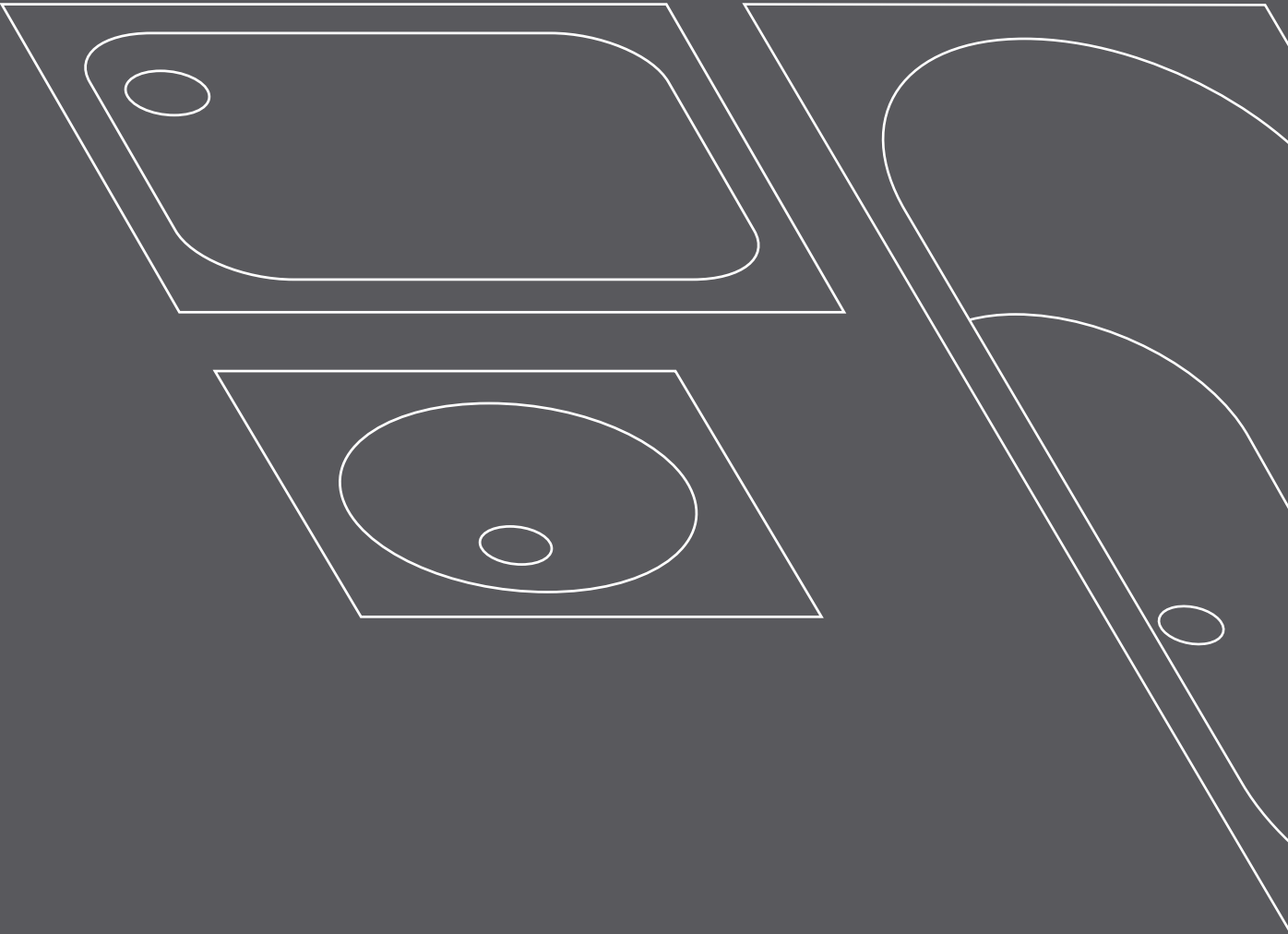

Schmidlin SWISS LINE

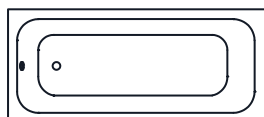

Länge	Breite	Tiefe	SGVSB Nr.	ST Nr.	Artikel-Nr.	Preis CHF
160	70	42	111606	1111311	1440-0001	622.00
170	70	42	111607	1111313	1547-0001	626.00
170	75	42	111608	1111314	1737-0001	653.00
180	80	42	111609	1111315	1420-0001	770.00

Optionen	Seite	+	Aufpreis
Schmidlin GreenSteel	128		ab 9.00
ANTIGLISS PRO [GT01]	128		232.00
AQUAGRIP [GT04]	128		232.00
GLASUR PLUS [OV01]	128		255.00

NEU

1.4.24

Montagesets mit Badewannenträger INFINITY	SGVSB Nr.	ST Nr.	Artikel-Nr.	Preis CHF
Schmidlin SWISS LINE Badewannen-Montageset mit Badewannenträger INFINITY, mit Schmidlin INFINITY Badewannenträger (SIA 181), Dichtband-Set, Viega Multiplex 560 mm, Viega Ausstattungsset M5	118890	1111265	117196	452.00
Schmidlin SWISS LINE Badewannen-Montageset mit Badewannenträger INFINITY, mit Schmidlin INFINITY Badewannenträger (SIA 181), Dichtband-Set, Viega Multiplex Trio 560 mm, Viega Ausstattungsset MT5	118891	1111266	117197	678.00
Schmidlin SWISS LINE Badewannen-Montageset mit Badewannenträger INFINITY, mit Schmidlin INFINITY Badewannenträger (SIA 181), Dichtband-Set, Wannengarnitur und Fertigbauset Geberit	118892	1111267	117198	495.00
Schmidlin SWISS LINE Badewannen-Montageset mit Badewannenträger INFINITY, mit Schmidlin INFINITY Badewannenträger (SIA 181), Dichtband-Set, Wannengarnitur mit Zulauf und Fertigbauset Geberit	118893	1111268	117199	678.00
Schmidlin INFINITY BOARD 1, (Nischeneinbau)	118887	1111907	117189	64.00
Schmidlin INFINITY BOARD 2, (Eckeinbau)	118888	1111908	117192	98.00
Schmidlin INFINITY BOARD 3, (Wand)	118889	1111909	117193	133.00
Schmidlin INFINITY Bit-Verlängerung	118880	1111414	117325	21.00

Montagesets mit Badewannen-Fussset	SGVSB Nr.	ST Nr.	Artikel-Nr.	Preis CHF
Schmidlin SWISS LINE Badewannen-Fussset (SIA 181), mit Schmidlin Badewannen-Fussset (SIA 181), Dichtband-Set, Viega Multiplex 560 mm, Viega Ausstattungsset M5	148085	1111269	101212	187.00
Schmidlin SWISS LINE Badewannen-Fussset (SIA 181), mit Schmidlin Badewannen-Fussset (SIA 181), Dichtband-Set, Viega Multiplex Trio 560 mm, Viega Ausstattungsset MT5	148089	1111270	109536	403.00
Schmidlin SWISS LINE Badewannen-Fussset (SIA 181), mit Schmidlin Badewannen-Fussset (SIA 181), Dichtband-Set, Wannengarnitur und Fertigbauset Geberit	148138	1431161	110954	228.00
Schmidlin SWISS LINE Badewannen-Fussset (SIA 181), mit Schmidlin Badewannen-Fussset (SIA 181), Dichtband-Set, Wannengarnitur mit Zulauf und Fertigbauset Geberit	148139	1431162	110956	403.00

Zubehör zu Badewannen-Montagesystem mit Fussset	SGVSB Nr.	ST Nr.	Artikel-Nr.	Preis CHF
Schürzenset für Nischeneinbau (Schürze Längsseite), inkl. Schmidlin Vormauerungsband, ohne Montageschaum	881622	1111271	107618	303.00
Schürzenset für Eckeinbau (Schürze Längsseite, Schürze Breitseite), inkl. Schmidlin Vormauerungsband, ohne Montageschaum	881623	1111272	107619	453.00
Schürzenset 3 Seiten (Schürze Längsseite, 2x Schürze Breitseite), inkl. Schmidlin Vormauerungsband, ohne Montageschaum	881624	1111273	107620	621.00

! Montagesets nur zusammen mit Schmidlin Badewannen SWISS LINE erhältlich

Schmidlin SWISS LINE DUO

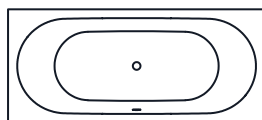

Länge	Breite	Tiefe	SGVSB Nr.	ST Nr.	Artikel-Nr.	Preis CHF
170	75	42	111610	1111318	1867-0001	1056.00
180	80	42	111611	1111319	1940-0001	1189.00

Optionen	Seite	+	Aufpreis
NEU Schmidlin GreenSteel	128		ab 9.00
ANTIGLISS PRO [GT01]	128		232.00
1.4.24 AQUAGRIP [GT04]	128		232.00
GLASUR PLUS [OV01]	128		255.00

Montagesets mit Badewannenträger INFINITY	SGVSB Nr.	ST Nr.	Artikel-Nr.	Preis CHF
Schmidlin SWISS LINE DUO Badewannen-Montageset mit Badewannenträger INFINITY, mit Schmidlin INFINITY Badewannenträger (SIA 181), Dichtband-Set, Viega Multiplex 725 mm, Viega Ausstattungsset M5	118894	1111274	117200	466.00
Schmidlin SWISS LINE DUO Badewannen-Montageset mit Badewannenträger INFINITY, mit Schmidlin INFINITY Badewannenträger (SIA 181), Dichtband-Set, Viega Multiplex Trio 725 mm, Viega Ausstattungsset MT5	118895	1111275	117201	696.00
Schmidlin SWISS LINE DUO Badewannen-Montageset mit Badewannenträger INFINITY, mit Schmidlin INFINITY Badewannenträger (SIA 181), Dichtband-Set, Wannengarnitur und Fertigbauset Geberit	118896	1111276	117202	529.00
Schmidlin SWISS LINE DUO Badewannen-Montageset mit Badewannenträger INFINITY, mit Schmidlin INFINITY Badewannenträger (SIA 181), Dichtband-Set, Wannengarnitur mit Zulauf und Fertigbauset Geberit	118897	1111277	117203	696.00
Schmidlin INFINITY BOARD 1, (Nischeneinbau)	118887	1111907	117189	64.00
Schmidlin INFINITY BOARD 2, (Eckeinbau)	118888	1111908	117192	98.00
Schmidlin INFINITY BOARD 3, (Wand)	118889	1111909	117193	133.00
Schmidlin INFINITY Bit-Verlängerung	118880	1111414	117325	21.00

Montagesets mit Badewannen-Fussset	SGVSB Nr.	ST Nr.	Artikel-Nr.	Preis CHF
Schmidlin SWISS LINE DUO Badewannen-Fussset (SIA 181), mit Schmidlin Badewannen-Fussset (SIA 181), Dichtband-Set, Viega Multiplex 725 mm, Viega Ausstattungsset M5	148087	1111278	109518	198.00
Schmidlin SWISS LINE DUO Badewannen-Fussset (SIA 181), mit Schmidlin Badewannen-Fussset (SIA 181), Dichtband-Set, Viega Multiplex Trio 725 mm, Viega Ausstattungsset MT5	148091	1111279	109538	419.00
Schmidlin SWISS LINE DUO Badewannen-Fussset (SIA 181), mit Schmidlin Badewannen-Fussset (SIA 181), Dichtband-Set, Wannengarnitur und Fertigbauset Geberit	148142	1431165	110958	258.00
Schmidlin SWISS LINE DUO Badewannen-Fussset (SIA 181), mit Schmidlin Badewannen-Fussset (SIA 181), Dichtband-Set, Wannengarnitur mit Zulauf und Fertigbauset Geberit	148143	1431166	110960	419.00

Zubehör zu Badewannen-Montagesystem mit Fussset	SGVSB Nr.	ST Nr.	Artikel-Nr.	Preis CHF
Schürzenset für Nischeneinbau (Schürze Längsseite), inkl. Schmidlin Vormauerungsband, ohne Montageschaum	881622	1111271	107618	303.00
Schürzenset für Eckeinbau (Schürze Längsseite, Schürze Breitseite), inkl. Schmidlin Vormauerungsband, ohne Montageschaum	881623	1111272	107619	453.00
Schürzenset 3 Seiten (Schürze Längsseite, 2x Schürze Breitseite), inkl. Schmidlin Vormauerungsband, ohne Montageschaum	881624	1111273	107620	621.00

I Montagesets nur zusammen mit Schmidlin Badewannen SWISS LINE DUO erhältlich



Schmidlin Duschwannen SWISS LINE

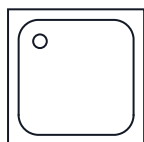

80 cm - 90 cm

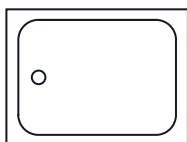

100 cm - 120 cm

Länge	Breite	Tiefe	SGVSB Nr.	ST Nr.	Artikel-Nr.	Preis CHF
90	90	8	141696	1311031	1371-0001	580.00
80	80	2.5	141697	1311033	2028-0001	654.00
90	90	2.5	141698	1311034	2099-0001	658.00
100	80	2.5	141699	1311035	2093-0001	884.00
120	90	3.5	141700	1311040	2066-0001	1005.00

Optionen

	Seite	+	Aufpreis
Schmidlin GreenSteel	187		ab 5.00
ANTIGLISS PRO [GT01]	187		226.00
AQUAGRIP [GT04]	187		265.00
GLASUR PLUS [OV01]	188		184.00

NEU

1.4.24

Zubehör

	SGVSB Nr.	ST Nr.	Artikel-Nr.	Preis CHF
Schmidlin SWISS LINE Duschwannen-Montageset, mit Duschwannen-Fussset Schmidlin SWISS LINE 4 (SIA 181), Dichtband 4 m, Viega Ablaufgarnitur und Ablaufdeckel Dopplex, verchromt. Montagehöhe 8 - 18 cm, zu Duschwanne SWISS LINE 90x90x8 cm	148146	1311043	110962	208.00
Schmidlin SWISS LINE Duschwannen-Montageset, mit Duschwannen-Fussset Schmidlin SWISS LINE 4 (SIA 181), Dichtband 4 m, Viega Ablaufgarnitur und Ablaufdeckel Tempoplex, verchromt. Montagehöhe 8 - 18 cm, zu Duschwannen SWISS LINE 80x80x2.5 cm, 90x90x2.5 cm, 100x80x2.5 cm	148147	1311044	110963	214.00
Schmidlin SWISS LINE Duschwannen-Montageset, mit Duschwannen-Fussset Schmidlin SWISS LINE 6 (SIA 181), Dichtband 4 m, Viega Ablaufgarnitur und Ablaufdeckel Tempoplex, verchromt. Montagehöhe 8 - 18 cm, zu Duschwanne SWISS LINE 120x90x3.5 cm	148148	1311045	110964	227.00

! Montagesets nur zusammen mit Schmidlin Duschwannen SWISS LINE erhältlich

Schmidlin SWISS LINE Unterbaubecken

mit Überlauf, inkl. Befestigungszubehör, inkl. Überlaufgarnitur verchromt

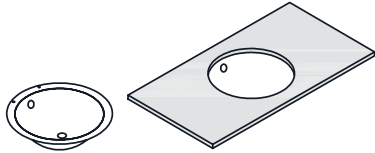

Breite	Tiefe	Becken- tiefe	SGVSB Nr.	ST Nr.	Artikel-Nr.	Preis CHF
36	36	14	233350		1718-0001	305.00

Optionen	Seite	+	Aufpreis
Ohne Überlaufloch [UL0]	67		58.00
Schmidlin GreenSteel	65		ab 2.00
GLASUR PLUS [OV01]	65		86.00

NEU

Zubehör	SGVSB Nr.	ST Nr.	Artikel-Nr.	Preis CHF
Schmidlin Montageset für Unterbaumontage (Montagewinkel, Set à 4 Stück)	233511		108317	45.00

Ab- und Überlaufgarnituren

Geberit Clou System inkl. Deckel, verchromt, nur zusammen mit Option «ohne Überlaufloch»	Seite 72
Schmidlin Pushventil, inkl. Deckel, verchromt, verschliessbar	Seite 71

Schmidlin SWISS LINE Einlegebecken

mit Überlauf, inkl. Befestigungzubehör, inkl. Überlaufgarnitur verchromt

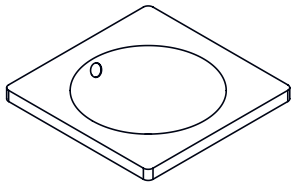

unterbaufähig

Breite	Tiefe	Rand- höhe	SGVSB Nr.	ST Nr.	Artikel-Nr.	Preis CHF
45	45	3	233349		1739-0001	342.00

Optionen	Seite	+	Aufpreis
Ohne Überlaufloch [UL0]	67		58.00
Schmidlin GreenSteel	65		ab 2.00
GLASUR PLUS [OV01]	65		86.00

NEU

Ab- und Überlaufgarnituren	
Geberit Clou System inkl. Deckel, verchromt, nur zusammen mit Option «ohne Überlaufloch»	Seite 72
Schmidlin Pushventil, inkl. Deckel, verchromt, verschliessbar	Seite 71



Schmidlin SWISS LINE Wandbecken

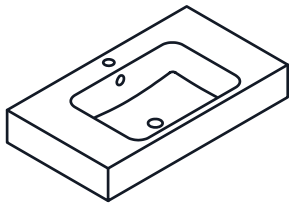

unterbaufähig

Breite	Tiefe	Rand- höhe	SGVSB Nr.	ST Nr.	Artikel-Nr.	Preis CHF
60	45	12.5	233297		2303-0001	444.00
80	45	12.5	233298		2311-0001	496.00

Optionen	Seite	+	Aufpreis
Ohne Überlaufloch [UL0]	67		58.00
Schmidlin GreenSteel	65		ab 2.00
GLASUR PLUS [OV01]	65		86.00

Ab- und Überlaufgarnituren	
Geberit Clou System inkl. Deckel, verchromt, nur zusammen mit Option «ohne Überlaufloch»	Seite 72
Schmidlin Pushventil, inkl. Deckel, verchromt, verschliessbar	Seite 71

NEU

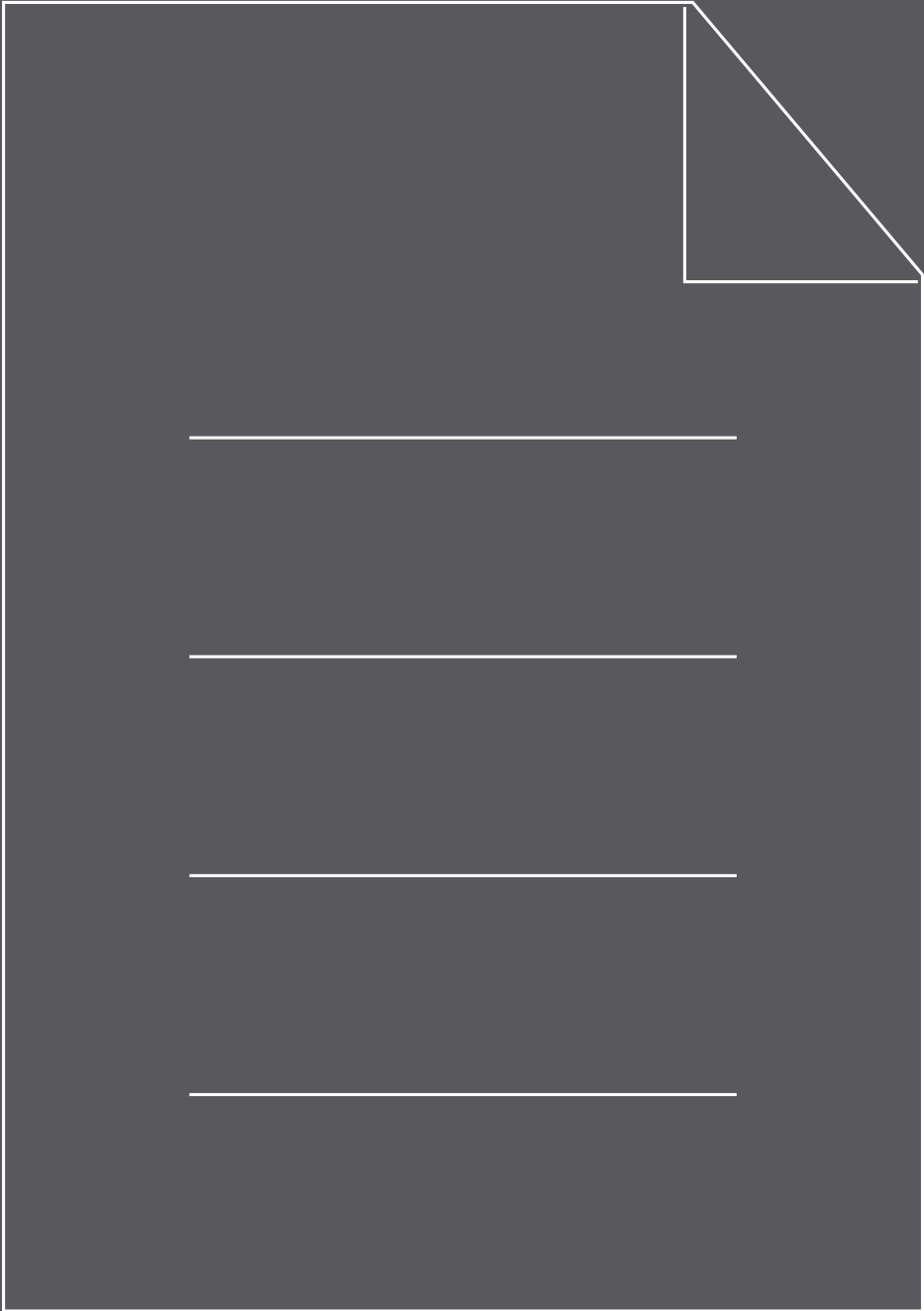

Optionen Schmidlin Wandbecken

	Breite in cm	Kosmetiktuchspender Position der Lochbohrung			Steckdose Position der Lochbohrung	
		vorne links	vorne in Mitte	vorne rechts	seitlich hinten links	seitlich hinten rechts
Schmidlin CONTURA	47				●	●
Schmidlin CONTURA	65				●	●
Schmidlin CONTURA	85				●	●
Schmidlin CONTURA	105				●	●
Schmidlin CONTURA, Doppelbecken	140		●		●	●
Schmidlin DUETT	60				●	●
Schmidlin DUETT	80				●	●
Schmidlin DUETT	100				●	●
Schmidlin LOTUS (VARIO)	55				●	●
Schmidlin LOTUS (VARIO)	60	●		●	●	●
Schmidlin LOTUS (VARIO)	65	●		●	●	●
Schmidlin LOTUS (VARIO)	70	●		●	●	●
Schmidlin LOTUS (VARIO)	80	●		●	●	●
Schmidlin LOTUS (VARIO)	90	●		●	●	●
Schmidlin LOTUS (VARIO)	100	●		●	●	●
Schmidlin LOTUS (VARIO)	120	●		●	●	●
Schmidlin LOTUS, Doppelbecken	120	●		●	●	●
Schmidlin LOTUS, Doppelbecken	125	●		●	●	●
Schmidlin LOTUS, Doppelbecken	130	●		●	●	●
Schmidlin LOTUS, Doppelbecken	140	●		●	●	●
Schmidlin LOTUS, Doppelbecken	150	●		●	●	●
Schmidlin MERO (VARIO)	55					
Schmidlin MERO (VARIO)	60				●	●
Schmidlin MERO (VARIO)	65				●	●
Schmidlin MERO (VARIO)	70	●		●	●	●
Schmidlin MERO (VARIO)	80			●	●	●
Schmidlin MERO (VARIO)	90			●	●	●
Schmidlin MERO (VARIO)	100			●	●	●
Schmidlin MERO (VARIO)	120	●			●	●
Schmidlin MERO, Doppelbecken	120	●			●	●
Schmidlin MERO, Doppelbecken	125	●			●	●
Schmidlin MERO, Doppelbecken	130	●			●	●
Schmidlin MERO, Doppelbecken	140	●			●	●
Schmidlin MERO, Doppelbecken	150	●			●	●
Schmidlin MERO MINI (VARIO)	35					
Schmidlin MERO MINI (VARIO)	45				●	●
Schmidlin MERO MINI (VARIO)	50	●		●	●	●
Schmidlin MERO MINI (VARIO), Becken links	40					●
Schmidlin MERO MINI (VARIO), Becken rechts	40				●	
Schmidlin ORBIS (VARIO)	45				●	●
Schmidlin ORBIS (VARIO)	60	●		●	●	●
Schmidlin ORBIS (VARIO), Becken links	80	●		●	●	●
Schmidlin ORBIS (VARIO), Becken rechts	80	●		●	●	●
Schmidlin ORBIS (VARIO), Becken links	100	●	●	●	●	●
Schmidlin ORBIS (VARIO), Becken rechts	100	●	●	●	●	●
Schmidlin ORBIS (VARIO), Doppelbecken	130	●	●	●	●	●
Schmidlin ORBIS (VARIO), Doppelbecken	140	●	●	●	●	●
Schmidlin ORBIS MINI	30				●	●
Schmidlin ORBIS MINI, Becken links	35	●		●	●	●
Schmidlin ORBIS MINI, Becken rechts	35	●		●	●	●
Schmidlin ORBIS MINI	40	●		●	●	●
Schmidlin STUDIO	60				●	●
Schmidlin STUDIO	80	●		●	●	●
Schmidlin STUDIO	100	●		●	●	●
Schmidlin STUDIO	120	●		●	●	●
Schmidlin STUDIO	130	●		●	●	●
Schmidlin STUDIO	140	●		●	●	●
Schmidlin VIVA	60				●	●
Schmidlin VIVA	80				●	●
Schmidlin VIVA	100				●	●

● erhältlich



Schmidlin Whirlsysteme

	JET	SPA	JET+SPA	SILENT	AQUA SILENT	JET+SPA Viktor Röthlin Edition	HYDRO SILK	Farb- licht- Therapie	SOUND- BOX
AMENA	●	●	●	●	●			●	●
ARIA 50 (VARIO)	●	●	●	●	●	●	●	●	●
BAMBINO		●		●				●	●
CANTO		●							●
CLASSIC XL	●	●	●	●	●		●	●	●
CONTURA COMFORT	○	●	○	●	○	●	○	●	●
CONTURA DUO	●	●	●	●	●		●	●	●
CUBIC	●	●	●	●	●		●	●	●
DUETT (VARIO)	●	●	●	●	●		●	●	●
ELLA	●	●	●	●	●	●		●	●
ELLA OVAL	●	●	●	●	●	●		●	●
ELLA OVAL SHAPE		●		●					●
FINO	●	●	●	●	●		○	●	●
FLAIR	●	●	○	●	○		○	●	●
FLAIR SHAPE		●		●				●	●
FORM	●	●	●	●	●	●	●	●	●
FREE	●	●	●	●	●		●	●	●
HOME OVAL	○	●	○	○	○		○	●	●
KOMBI		●		●			○	●	●
KOMBINET		○		○	○			●	●
LOFT									●
LUNA		●		●				●	●
NORM CLASSIC (VARIO)	●	●	●	●	●	●	●	●	●
OCEAN (VARIO)	●	●	●	●	○	●	○	●	●
OCEAN LOWLINE		●		●				●	●
ONA	●	●	●	●	●	●	●	●	●
POOL CORNER	●	●	○	●	●		●	●	●
PURISTA	●	●	●	●	●		●	●	●
RIVA	●	●	●	●	●		●	●	●
RIVA FRAME									
ROMA									
SELLA SHAPE		○		○				●	●
SELLA SHAPE FRONT		●		●	○			●	●
SELLA SHAPE LEFT		●		●	○		●	●	●
SELLA SHAPE RIGHT		●		●	○		●	●	●
SOLA	●	●	●	●	●		●	●	●
STARLET	●	●	●	●	●		●	●	●
STARLET SHAPE		○		○				●	●
STARLET SHAPE FRONT		●		●	○			●	●
STARLET SHAPE LEFT		●		●	○		●	●	●
STARLET SHAPE RIGHT		●		●	○		●	●	●
STEEL CORNER	●	●		●				●	●
SUPERKOMBI	●	●	●	●	●	●	●	●	●
VELA	●	●	●	●	●	●	●	●	●
VIVA	●	●	●	●	●		●	●	●
VIVA X	●	●	●	●	●		●	●	●
VIVA SHAPE		●		●	○			●	●

- erhältlich
- auf Anfrage



Schmidlin Zargen: Bestellcodes

Der Bestellcode ist bei jeder Bestellung von Badewannen oder Duschwannen mit Zargen zusätzlich zur Artikelnummer anzugeben.

Ein Beispiel: Wird eine Duschwanne in der Grösse 90 x 90 cm mit Zarge hinten und rechts mit Ablauf hinten links bestellt, so lautet der Bestellcode für die Zargen Z1100.

Badewannen mit Ab- und Überlauf am Fussende

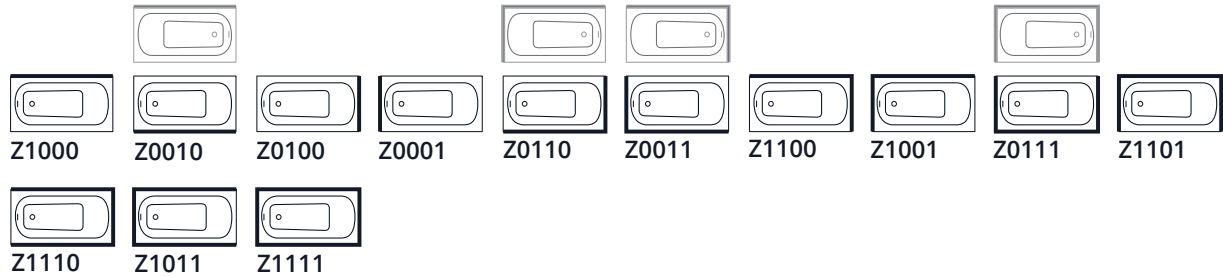

Badewannen mit Mittelablauf

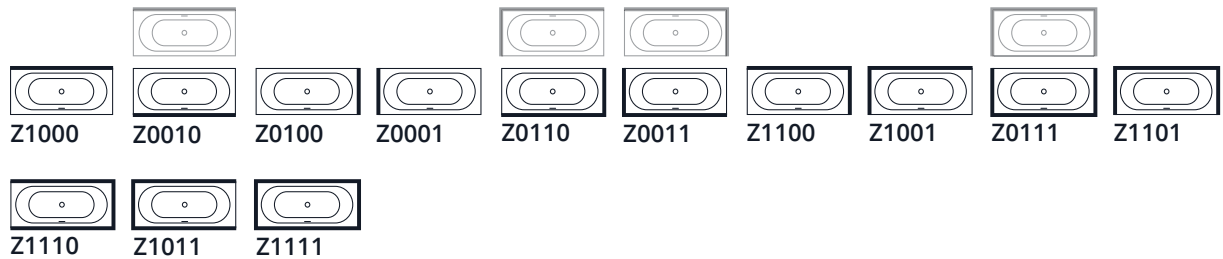

Duschfläche VIVA



Duschfläche DELTA



Quadratische Duschwannen mit Schenkellmass < 96 cm

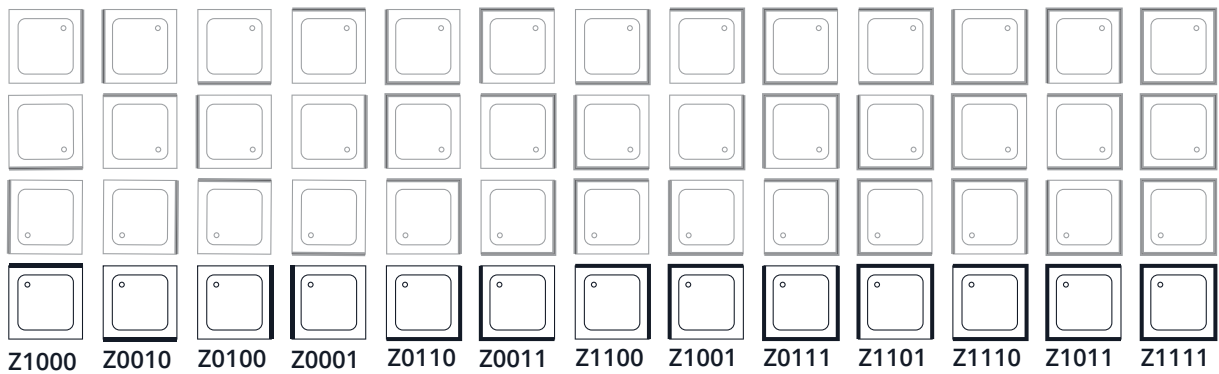

Rechteckige Duschwannen mit Schenkellmass < 96 cm

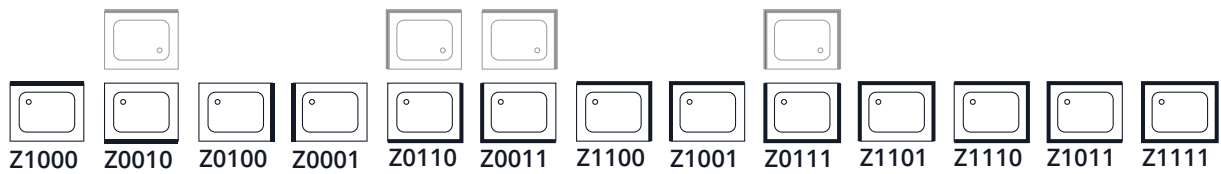

Rechteckige und quadratische Duschwannen mit Mittelablauf bei Schenkellmass > 97 bis 155 cm

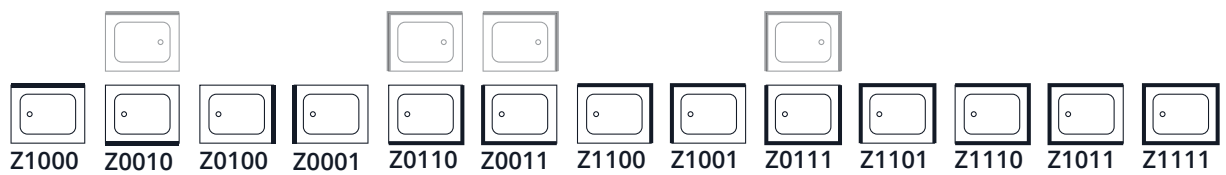

Rechteckige Duschwannen mit Mittelablauf bei Schenkellmass > 156 cm

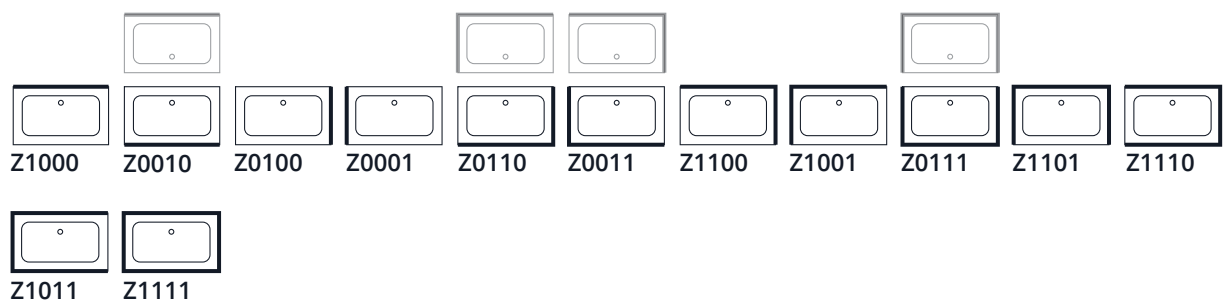

Eckduschwannen ECK und CARO

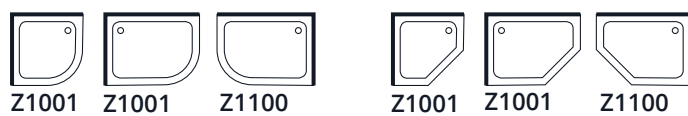

Ab- und Überlaufgarnituren

	Ab- und Überlaufgarnituren						Einlaufgarnitur SPLASH	TOUCH CONTROL
	Multiplex 560 mm (100119)	Multiplex 725 mm (100149)	Multiplex 1070 mm (100236)	Rotaplex 725 mm (100283)	Rotaplex 1070 mm (100322)	HIGH FIVE 52 725 mm (100427)		
AMENA	•					•		•
ARIA 50 (VARIO)		•				•		•
BAMBINO	•					•		•
CANTO	•					•		•
CLASSIC XL		•				•		•
CONTURA COMFORT		•				•		•
CONTURA DUO bis 170 x 75	•					•		•
CONTURA DUO ab 180 x 80		•				•		•
CUBIC				•			•	•
DUETT (VARIO) bis 170 x 70	•					•		•
DUETT (VARIO) ab 180 x 80		•				•		•
ELLA		•				•		•
ELLA OVAL		•				•		
ELLA OVAL SHAPE		•				•		
FINO		•				•	•	•
FLAIR 158 x 68	•					•	•	•
FLAIR ab 168 x 73		•				•	•	•
FLAIR SHAPE		•				•	○	•
FORM	•					•	•	•
FREE		•				•	•	•
HOME OVAL				•			•	•
KINDERWANNE	•					•		•
KOMBI	•					•	•	•
KOMBINET	•					•		•
LOFT								
LUNA		•					•	•
MINI	•					•	•	•
NORM CLASSIC (VARIO)	•					•	•	•
OCEAN (VARIO)		•				•	•	•
OCEAN LOWLINE bis 170 x 70	•					•	•	•
OCEAN LOWLINE ab 170 x 75		•				•	•	•
ONA			•				•	•
POOL CORNER				•				•
PURISTA		•				•	•	•
RIVA		•				•	•	•
RIVA FRAME								
ROMA								
SELLA SHAPE		•				•	○	
SELLA SHAPE FRONT		•				•	○	•
SELLA SHAPE LEFT		•				•	○	•
SELLA SHAPE RIGHT		•				•	○	•
SITZ	•					•		•
SOLA		•				•	•	•
STARLET 165 x 75	•					•	•	•
STARLET ab 175 x 80		•				•	•	•
STARLET SHAPE 175 x 80	•					•	○	•
STARLET SHAPE 185 x 85		•				•	○	•
STARLET SHAPE FRONT		•				•	○	•
STARLET SHAPE LEFT		•				•	○	•
STARLET SHAPE RIGHT		•				•	○	•
STEEL CORNER	•					•		•
SUPERKOMBI	•					•	•	•
VELA	•					•	•	•
VIVA		•				•		
VIVA X		•				•		
VIVA SHAPE		•				•		•

• erhältlich ○ auf Anfrage



Ab- und Überlaufgarnituren mit integriertem Einlauf

	Multiplex Trio 560 mm (107966)	Multiplex Trio 725 mm (107940)	Multiplex Trio 1070 mm (107967)	Rotaplex Trio 725 mm (107970)	Rotaplex Trio 1070 mm (107971)	HIGH FIVE 52 TRIO 725 mm (107997)	HIGH FIVE 90 TRIO 1070 mm (107998)	SPRING 50 (100425)	SPRING 90 (100410)
AMENA	●					●		●	
ARIA 50 (VARIO)		●				●		●	
BAMBINO	●					●		●	
CANTO	●					●		●	
CLASSIC XL		●				●		●	
CONTURA COMFORT		●				●		●	
CONTURA DUO bis 170 x 75	●					●		●	
CONTURA DUO ab 180 x 80		●				●		●	
CUBIC				●			●		●
DUETT (VARIO) bis 170 x 70	●					●		●	
DUETT (VARIO) ab 180 x 80		●				●		●	
ELLA		●				●		●	
ELLA OVAL		●				●		●	
ELLA OVAL SHAPE		●				●		●	
FINO		●				●		●	
FLAIR 158 x 68	●					●		●	
FLAIR ab 168 x 73		●				●		●	
FLAIR SHAPE		●				●		●	
FORM	●					●		●	
FREE		●				●		●	
HOME OVAL				●			●		●
KINDERWANNE	●					●			
KOMBI	●					●		●	
KOMBINET	●					●		●	
LOFT									
LUNA								●	
MINI	●					●		●	
NORM CLASSIC (VARIO)	●					●		●	
OCEAN (VARIO)		●				●		●	
OCEAN LOWLINE bis 170 x 70	●					●		●	
OCEAN LOWLINE ab 170 x 75		●				●		●	
ONA			●						
POOL CORNER									●
PURISTA		●				●		●	
RIVA		●				●		●	
RIVA FRAME									
ROMA									
SELLA SHAPE		●				●		●	
SELLA SHAPE FRONT		●				●		●	
SELLA SHAPE LEFT		●				●		●	
SELLA SHAPE RIGHT		●				●		●	
SITZ	●					●		●	
SOLA		●				●		●	
STARLET 165 x 75	●					●		●	
STARLET ab 175 x 80		●				●		●	
STARLET SHAPE 170 x 80	●					●		●	
STARLET SHAPE 185 x 85		●				●		●	
STARLET SHAPE FRONT		●				●		●	
STARLET SHAPE LEFT		●				●		●	
STARLET SHAPE RIGHT		●				●		●	
STEEL CORNER	●					●		●	
SUPERKOMBI	●					●		●	
VELA	●					●		●	
VIVA		●				●		●	
VIVA X		●				●		●	
VIVA SHAPE		●				●		●	

● erhältlich ○ auf Anfrage



Ab- und Überlaufgarnituren

	Multiplex 560 mm (100119)	Domoplex (100185)	Tempoplex VERTICAL) (100328/ 100333)	Tempoplex 60 mm (100377)	Tempoplex senkrecht (100333)	FLOW 50 FLOW 30 (109862/109863)	VERTICAL (100379)
Duschwanne «Superflach» (VARIO)			•	•	•	•	•
Duschwanne «Flach»			•	•	•	•	•
Duschwanne «Tief»		•					
Duschwanne «Extratief»	•						
Duschwanne CONTURA			•	•	•	•	•
Duschfläche DELTA (VARIO)			•	•	•	•	•
Duschfläche FLOOR			•	•	•	•	•
Duschfläche VIVA (VARIO)			•	•	•	•	•

• erhältlich

Schmidlin Duschwannen mit nahtlos emaillierter Schürze: Bestellcodes

Der Bestellcode und die Höhe der Schürze sind bei jeder Bestellung von Duschwannen mit Schürzen zusätzlich zur Artikelnummer anzugeben.

Ein Beispiel: Wird eine Duschwanne in der Grösse 90x90 cm mit Schürze vorne und links, mit Ablauf hinten links bestellt, so lautet der Bestellcode für die Schürze S0011.

Zusätzlich zum Bestellcode wird die Schürzenhöhe in cm in der Bestellung vermerkt.

Quadratische Duschwannen mit Schenkellmass < 96 cm

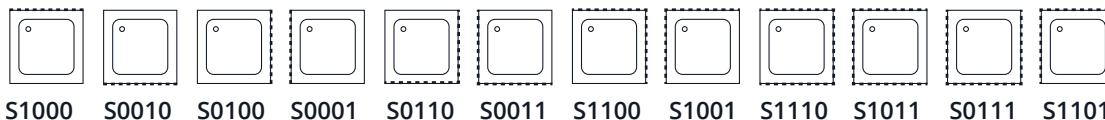

S1000 S0010 S0100 S0001 S0110 S0011 S1100 S1001 S1110 S1011 S0111 S1101

Rechteckige Duschwannen mit Schenkellmass < 96 cm



S1000 S0010 S0110 S0011 S1100 S1001 S0111 S1101

Rechteckige und quadratische Duschwannen mit Mittelablauf bei Schenkellmass > 97 bis 155 cm



S1000 S0010 S0110 S0011 S1100 S1001 S0111 S1101

Rechteckige Duschwannen mit Mittelablauf bei Schenkellmass > 156 cm



S1000 S0010 S0110 S0011 S1100 S1001 S0111 S1101

Massanfertigung

Bereits mit unserem Standardsortiment offerieren wir zahlreiche Grössen und Varianten. Finden Sie die gewünschte Grösse oder Ausführung nicht, so lässt sich Ihr Wunsch mit einem massgefertigten Produkt realisieren. Unser Angebot im Bereich Massanfertigungen ist unterteilt in zwei Bereiche: Vario und Spezialanfertigungen.

Vario steht für massgefertigte Produkte mit einfacher Bestellung, schneller Lieferung und fixen Preisen. Wir garantieren eine Lieferfrist von zehn Arbeitstagen; mit der Option Subito steht das Produkt sogar innerhalb von nur vier Arbeitstagen auf der Baustelle. Massgefertigte Vario-Produkte gibt es für ausgesuchte Modelle bei Badewannen, Duschwannen, Duschflächen und Waschbecken (weitere Informationen auf Seite 198).

Spezialanfertigungen eröffnen Ihnen unbegrenzte Möglichkeiten. Die meisten unserer Badewannen, Duschwannen, Duschflächen und Waschbecken können Sie verlängern, verkürzen, verbreitern oder verschmälern. Weitere Optionen sind Lochbohrungen nach Mass, schräge, abgerundete oder scharfe Ecken, schiefe Winkel und fugenlos emaillierte Schürzen (weitere Informationen auf Seite 199).

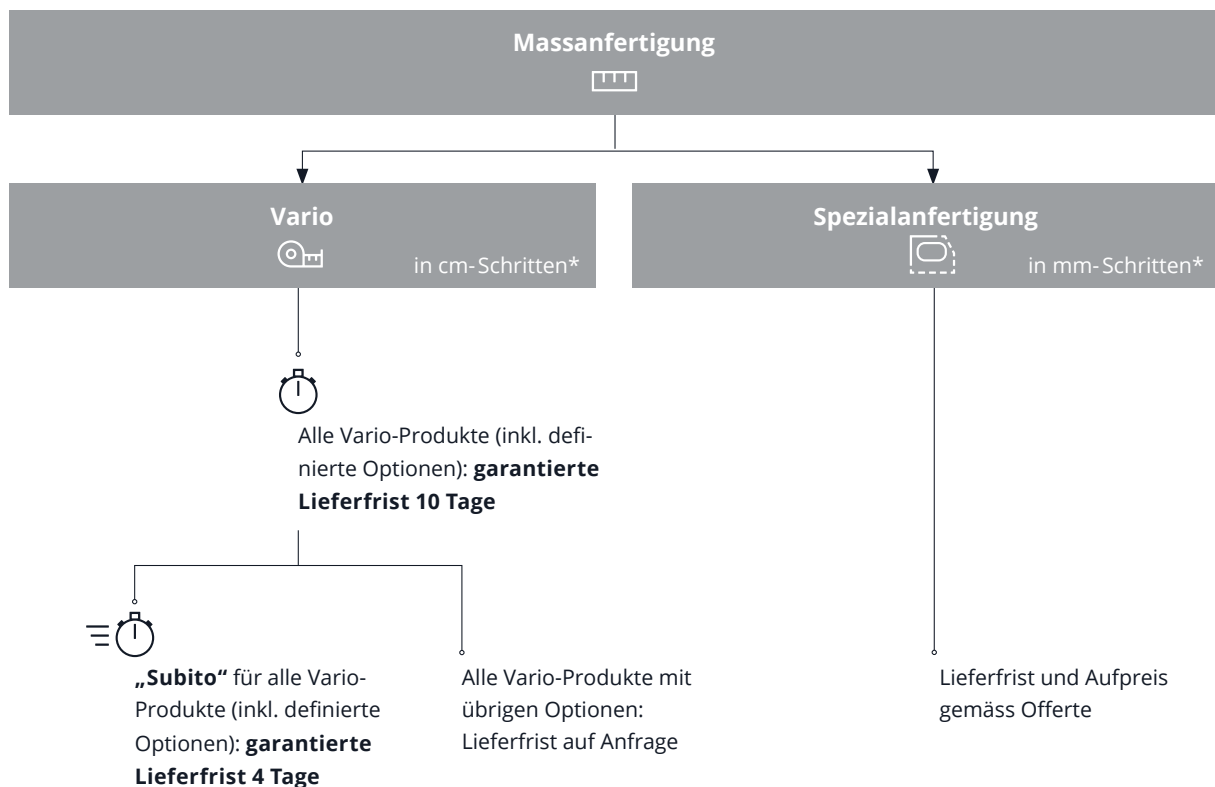

* Toleranz +/- 3 mm

Vario

Diverse Modelle sind als Vario-Produkt erhältlich. Diese Variante der Massanfertigung zeichnet sich durch definierte Preise und kurze Lieferfristen aus. Vario-Produkte gibt es in jedem beliebigen Mass: Von der Mindestgrösse bis zur Maximalgrösse in Schritten von einem Zentimeter.

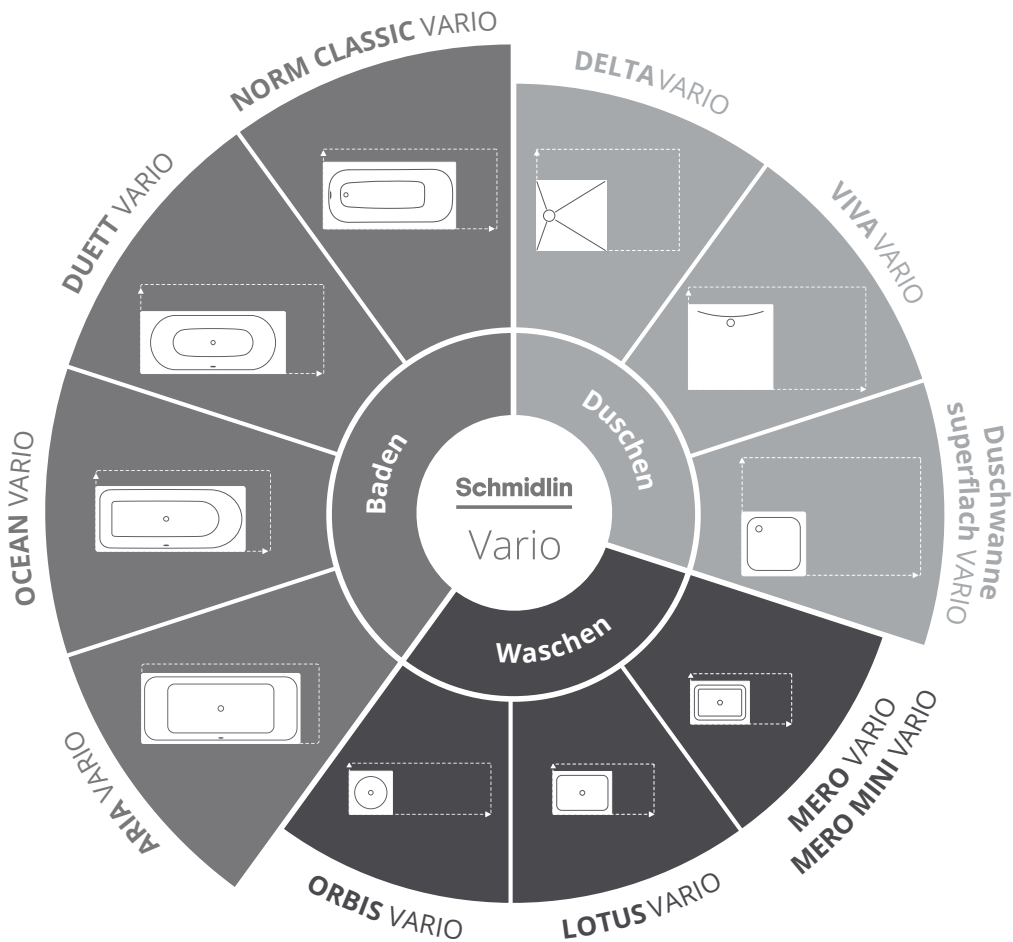

Wenn Sie eine oder mehrere der folgenden Optionen wählen, garantieren wir die Lieferfristen von zehn respektive vier Arbeitstagen:

- Andere Farbe als Standardfarbe (alpinweiss, Glanz)
- GreenSteel
- GLASUR PLUS
- ANTIGLISS PRO
- AQUAGRIP
- Zargen
- Griffe
- Scharfkantige Ecke(n)
- SPLASH (Wasserfall-Einlauf)
- Lochbohrung für Seifenspender bei Waschbecken

Alle weiteren Optionen, die es im Sortiment von Schmidlin gibt, stehen Ihnen ebenfalls offen. Gerne senden wir Ihnen eine Offerte inklusive Lieferfrist.

Spezialanfertigung

Das umfangreiche Standardsortiment und die Vario-Produkte bieten Ihnen bereits eine Vielzahl von Wahlmöglichkeiten. Noch einen Schritt weiter gehen wir mit unseren Spezialanfertigungen: Die meisten unserer Badewannen, Duschwannen, Duschflächen und Waschbecken können Sie als massgefertigtes Produkt bestellen.

Waschbecken

- Länge und Breite auf Mass
- Schräge oder abgerundete Ecken
- Schiefe Winkel
- Löcher für 3-Loch-Armatur
- Rundloch-Bohrung nach Mass

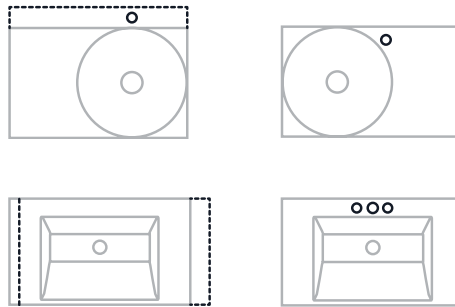

Badewannen

- Länge und Breite auf Mass
- Schräge oder abgerundete Ecken nach Mass
- Geschnittene Ecken mit 15 cm Schenkellänge
- Abgerundete Ecken mit 15 cm Radius
- Scharfkantige Ecken
- Schiefe Winkel
- Lochbohrungen nach Mass
- Ablauf 90 mm

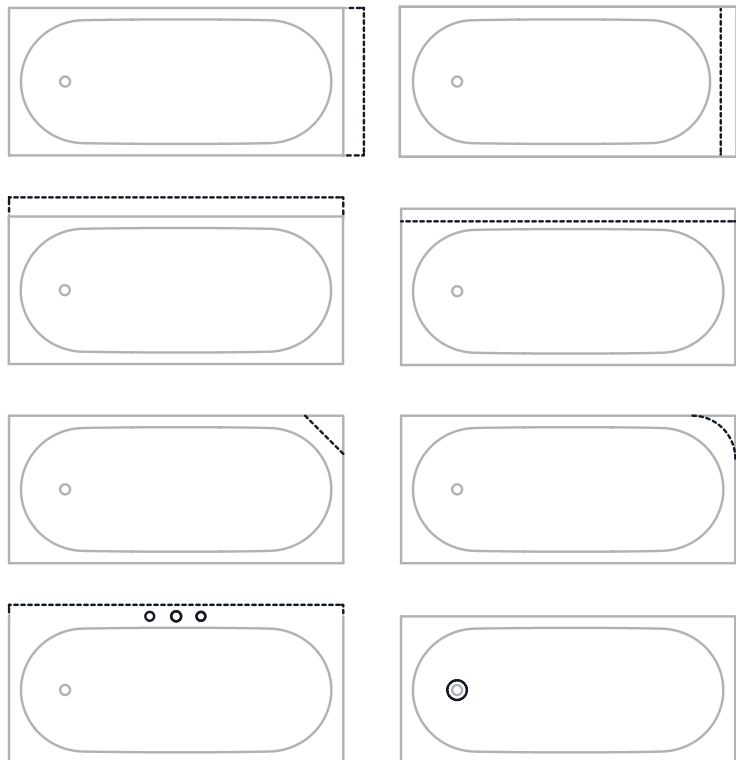

Duschwannen und Duschflächen

- Länge und Breite auf Mass
- Schräge oder abgerundete Ecken nach Mass
- Geschnittene Ecken mit 15 cm Schenkellänge
- Abgerundete Ecken mit 15 cm Radius
- Scharfkantige Ecken
- Schiefe Winkel
- Fugenlos emaillierte Schürzen

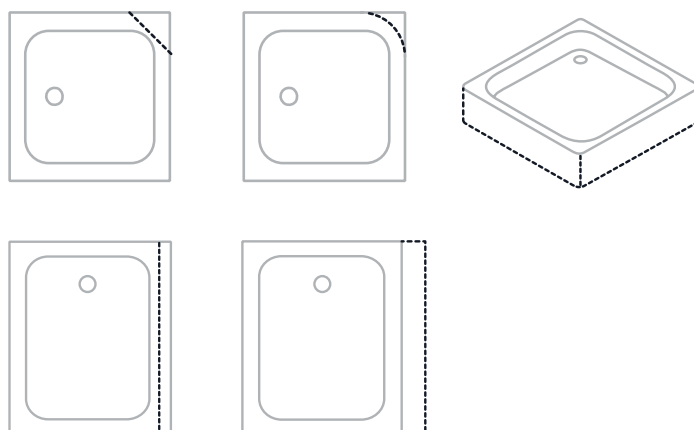

Schmidlin GreenSteel



Im Rahmen unserer Nachhaltigkeitsstrategie senken wir laufend unseren Energiebedarf und unsere CO₂-Emissionen. Zusätzlich beziehen wir neu für unsere Produktion CO₂-reduzierten Stahl. Entscheiden Sie sich für ein GreenSteel-Produkt, so verringern Sie die Klimawirkung Ihres Produkts.

Möchten Sie uns in unserem Einsatz für mehr Nachhaltigkeit unterstützen? Als Kundin oder Kunde können Sie das neu ganz einfach, indem Sie bei unseren Produkten eine der Optionen für grünen Stahl wählen. Damit reduzieren Sie den CO₂-Ausstoss Ihres Produktes und leisten einen Beitrag zum Klimaschutz.

Zur Wahl stehen:

- **GreenSteel 25:** Ihr Produkt besteht aus 25 % CO₂-reduziertem Stahl
- **GreenSteel 50:** Ihr Produkt besteht aus 50 % CO₂-reduziertem Stahl
- **GreenSteel 100:** Ihr Produkt besteht aus 100 % CO₂-reduziertem Stahl

Die Option GreenSteel können Sie in den folgenden Produktkategorien wählen:

- Badewannen (auch freistehende)
- Duschwannen und -flächen
- Waschbecken
- Urinale

Unsere Nachhaltigkeitsstrategie gibt vor, den Energiebedarf und die CO₂-Emissionen laufend zu verringern. Zusätzlich zu den Massnahmen in unserem eigenen Betrieb beziehen wir vermehrt auch unsere Zulieferbetriebe mit ein. Dazu gehört auch der Einkauf von CO₂-reduzierten Stahl von sorgfältig ausgewählten Lieferanten. Unser GreenSteel ist in seiner Materialqualität dem konventionell hergestellten Titanstahl vollkommen ebenbürtig.

Die Verteilung des CO₂-reduzierten Stahls auf die Produkte mit der Option GreenSteel werden über ein Bilanzmodell vorgenommen.

➤ www.schmidlin.ch/greensteel



Materialeigenschaften von glasierten Titanstahl



Stabil & widerstandsfähig

Wir verwenden eine Stahllegierung mit Titanzusatz. So zeichnen sich unsere Produkte durch eine extreme Stabilität und – verbunden mit Email – durch eine höchst dauerhafte und widerstandsfähige Oberfläche aus.



Hygienisch & pflegeleicht

Die anorganische Oberfläche bietet keinen Nährboden für Bakterien. Die brillante Oberfläche aus glasiertem Titanstahl ist hautsympathisch und leicht zu reinigen.



Farbbeständig & lichtecht

Unsere Produkte sind farbbeständig, lichtecht und zu 100% UV-lichtbeständig.



Wärmend & leitfähig

Stahl besitzt eine sehr gute Wärmeleitfähigkeit und nimmt die Wasser- bzw. Umgebungstemperatur sehr schnell an. Beim Abkühlen des Wassers gibt der Stahl die aufgenommene Wärme wieder ab und verlangsamt somit das Abkühlen des Wassers.



Magnetisch

Glasierter Titanstahl ist magnetisch. Unsere hochwertigen Accessoires lassen sich durch die integrierte magnetische Fläche einfach und präzise auf allen Waschbecken und Badewannen aus glasiertem Titanstahl platzieren.



Langlebig

Unsere Produkte aus glasiertem Titanstahl begleiten Sie ein Leben lang. Diese materialbedingte Langlebigkeit und unsere zeitlosen Designs machen Ihr Schmidlin-Produkt zu einer weitsichtigen Anschaffung.



Umweltfreundlich

Mit unseren Rohstoffen Stahl und Email setzen wir auf natürliche, zu 100 Prozent recycelbare Materialien, die im Kreislauf von Rohstoffgewinnung, Produktion und Entsorgung ihren Wert erhalten.



Wirtschaftlich

Ein objektiver Kosten-Nutzen Vergleich spricht für die Verwendung von Produkten aus emailiertem Stahl. Trotz teilweise höherer Anschaffungskosten ist die Wirtschaftlichkeit, langfristig gesehen, unübertroffen.

Bestellcodes

Bei den Bestellcodes immer die Artikelnummer sowie alle Bestellcodes angeben und diese mittels Komma trennen. Die Reihenfolge der Anordnung spielt keine Rolle.

Beispiel:

Badewanne Schmidlin AMENA, 170x75x42 cm, mit Zargen hinten, Farbe alpinweiss matt, ANTIGLISS PRO 2309-9999, Z1000, FA058, GT01

Was ist die Standardlage?

Die sogenannte «Standardlage» gibt es für jedes Produkt von Schmidlin. Sie ist eine eindeutig definierte Lage für jedes Produkt. Grundsätzlich ist sie für Badewannen mit Fussablauf so, dass der Ab- und Überlauf auf der linken Seite ist. Bei Badewannen mit Mittelablauf ist die Standardlage mit Überlauf vorne.



Badewannen



Duschflächen



Duschwannen

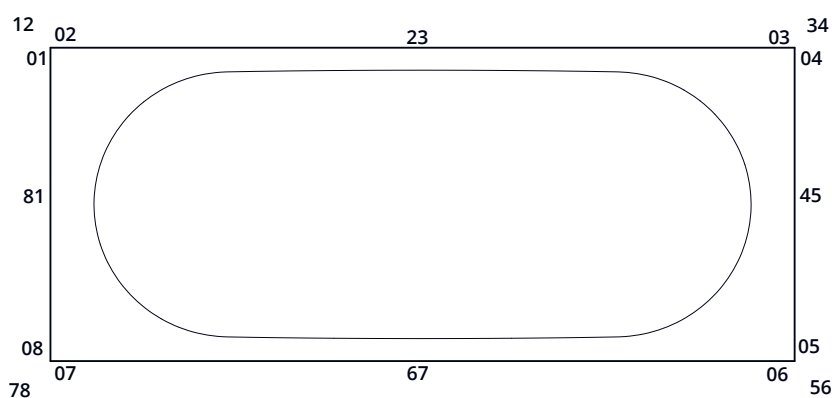

- 01 links hinten
- 12 Ecke hinten links
- 02 hinten links
- 23 hinten mittig
- 03 hinten rechts
- 34 Ecke hinten rechts
- 04 rechts hinten
- 45 rechts mittig
- 05 rechts vorne
- 56 Ecke vorne rechts
- 06 vorne rechts
- 67 vorne mittig
- 07 links vorne
- 78 Ecke vorne links
- 08 vorne links
- 81 links mittig

Allgemein

	Bezeichnung	Code
Farbe	alpinweiss	FA001
	alpinweiss matt	FA058
	manhattan	FA033
	whisperblau	FA040
	ägäis	FA048
	pergamon	FA043
	natura	FA010
	bahamabeige	FA011
	sunset	FA034
	schwarz	FA002
	star-white	FA020
	rose-perle	FA038
	caramel	FA032
	greenwich	FA046
	calypso	FA047
	bermudablau	FA031
	moosgrün	FA012
	schwarz matt	FA003
	hellgrau matt	FA060
	dust matt	FA068
	silver matt	FA067
	cashmere matt	FA069
	stone matt	FA070
	graphite matt	FA066
	dunkelgrau matt	FA061



	anthrazit matt	FA062
	cream matt	FA076
	hellbeige matt	FA065
	beige matt	FA064
	greige matt	FA073
	hazel matt	FA071
	taupe matt	FA075
	braun matt	FA063
	grünbeige (1000)	FA101
	perlweiss (1013)	FA102
	signalrot (3001)	FA100
	rubinrot (3003)	FA103
	purpurviolett (4007)	FA104
	ultramarineblau (5002)	FA105
	azurblau (5009)	FA106
	enzianblau (5010)	FA107
	stahlblau (5011)	FA108
	lichtblau (5012)	FA109
	wasserblau (5021)	FA110
	laubgrün (6002)	FA111
	moosgrün RAL (6005)	FA112
	gelbgrün (6018)	FA113
	weissgrün (6019)	FA114
	farngrün (6025)	FA115
	lichtgrün (6027)	FA116
	olivgrau (7002)	FA117
	signalgrau (7004)	FA118
	basaltgrau (7012)	FA119
	lichtgrau (7035)	FA121
	staubgrau (7037)	FA122
	achatgrau (7038)	FA123
	quarzgrau (7039)	FA124
	telegrau 4 (7047)	FA125
	grauweiss (9002)	FA126
GLASUR PLUS	GLASUR PLUS	OV01
ANTIGLISS PRO	ANTIGLISS PRO	GT01
AQUAGRIP	AQUAGRIP	GT04

Waschbecken



	Bezeichnung	Code
Armaturenlöcher	1x Armaturenloch	WT_ALAZ1
	2x Armaturenlöcher	WT_ALAZ2
	3x Armaturenlöcher	WT_ALAZ3
	4x Armaturenlöcher	WT_ALAZ4
	5x Armaturenlöcher	WT_ALAZ5
Armaturenlochposition (1. Becken)	hinten links	WT_ALP102
	hinten rechts	WT_ALP103
	hinten mittig	WT_ALP123
	rechts	WT_ALP145
	links	WT_ALP181
Armaturenlochposition (2. Becken)	hinten links	WT_ALP202
	hinten rechts	WT_ALP203
	hinten mittig	WT_ALP223
	rechts	WT_ALP245
	links	WT_ALP281
Überlauf	ohne Überlaufloch	UL0
	mit Überlaufloch	UL1
Überlaufposition	Überlauf hinten links	ULP12
	Überlauf hinten	ULP23
	Überlauf hinten rechts	ULP34
	Überlauf rechts	ULP45
	Überlauf vorne rechts	ULP56
	Überlauf vorne	ULP67
	Überlauf vorne links	ULP78
	Überlauf links	ULP81
Lochbohrung für Seifenspender	hinten links	SSP02
	hinten rechts	SSP03
Kosmetiktuchspender	vorne rechts	KTS06
	vorne links	KTS07
	vorne mittig	KTS67
	vorne links und rechts	KTS0607
Steckdosenposition	Steckdosenposition links hinten	STP01
	Steckdosenposition rechts hinten	STP04
	Steckdosenposition rechts vorne	STP05
	Steckdosenposition vorne rechts	STP06
	Steckdosenposition vorne links	STP07
	Steckdosenposition links vorne	STP08
	Steckdosenposition rechts mittig	STP45
	Steckdosenposition vorne mittig	STP67
Farbe Möbel EVO	Wood light oak	FAM101
	Wood titanium oak	FAM102
	Wood planked walnut	FAM103
	Grigio Londra	FAM201
	Grigio bromo	FAM202
	Nero ingo	FAM203
	Bronce doha	FAM204



Lochbohrung Handtuchhalter	vorne	HTH67
Lochbohrung für Armatur	3-Locharmatur	WT_ALS01
	Rundlochbohrung nach Mass (gem. Skizze)	WT_ALS02
Randhöhe	Randhöhe 4 cm (bei VARIO)	RH04
	Randhöhe 8 cm (bei VARIO)	RH07

Badewannen



	Bezeichnung	Code	
Zargen	Zarge links	Z0001	
"Schmidlin Zargen: Bestellcodes"	Zarge vorne	Z0010	
	Zargen vorne und links	Z0011	
	Zarge rechts	Z0100	
	Zargen links und rechts	Z0101	
	Zargen vorne und rechts	Z0110	
	Zargen vorne, links und rechts	Z0111	
	Zarge hinten	Z1000	
	Zargen hinten und links	Z1001	
	Zargen hinten und vorne	Z1010	
	Zargen hinten, vorne und links	Z1011	
	Zargen hinten und rechts	Z1100	
	Zargen hinten, links und rechts	Z1101	
	Zargen hinten, vorne und rechts	Z1110	
	Zargen an 4 Seiten	Z1111	
	Teilzargen (inkl. Länge in mm)	Teilzarge hinten links, Länge XX mm (500mm als Bsp.)	Z2302:500
		Teilzarge hinten rechts, Länge XX mm (500mm als Bsp.)	Z2303:500
Teilzarge rechts hinten, Länge XX mm (500mm als Bsp.)		Z4504:500	
Teilzarge rechts vorne, Länge XX mm (500mm als Bsp.)		Z4505:500	
Teilzarge vorne links, Länge XX mm (500mm als Bsp.)		Z6706:500	
Teilzarge vorne rechts, Länge XX mm (500mm als Bsp.)		Z6707:500	
Teilzarge links hinten, Länge XX mm (500mm als Bsp.)		Z8101:500	
Teilzarge links vorne, Länge XX mm (500mm als Bsp.)		Z8108:500	
Grifftyp	SAFE (Paar)	GFT01	
	SAFE	GFT02	
	CONTURA (Paar)	GFT03	
	CONTURA	GFT04	
	KOMBI (Paar)	GFT06	
	SITZ (Paar)	GFT08	
Einlochmischer	hinten links	L112	
	hinten rechts	L134	
	vorne rechts	L156	
	vorne links	L178	

Eckausführung	Eckausführung hinten links, gerundet	EA1202
	Eckausführung hinten links, geschnitten	EA1203
	Eckausführung hinten links, scharfkantig (Radius 5 mm)	EA1204
	Eckausführung hinten rechts, gerundet	EA3402
	Eckausführung hinten rechts, geschnitten	EA3403
	Eckausführung hinten rechts, scharfkantig (Radius 5 mm)	EA3404
	Eckausführung vorne rechts, gerundet	EA5602
	Eckausführung vorne rechts, geschnitten	EA5603
	Eckausführung vorne rechts, scharfkantig (Radius 5 mm)	EA5604
	Eckausführung vorne links, gerundet	EA7802
	Eckausführung vorne links, geschnitten	EA7803
	Eckausführung vorne links, scharfkantig (Radius 5 mm)	EA7804
SPLASH	hinten	SP23
	vorne	SP67
Soundsystem	SOUNDBOX	SSV01
Lochbohrung für Armatur	Durchmesser Lochbohrung für Armatur	AT9999
	TOUCH CONTROL	AT0001
	Rundloch in Badewannenrand (in mm)	L2:mm
Ablaufgrösse (in mm)	Ablaufgrösse 52mm	AG52
	Ablaufgrösse 90mm	AG90
Ab- & Überlaufgarnituren	Multiplex	ALG01
	Multiplex Trio	ALG02
	Rotaplex	ALG03
	Rotaplex Trio	ALG04
	Push Control	ALG05
	SPRING 50	ALG06
	SPRING 90	ALG07
	HIGH FIVE 52	ALG08
	HIGH FIVE 90	ALG09
	LOFT	ALG10
	LOFT TRIO	ALG11
	ROMA verchromt	ALG13
	HIGH FIVE 52 TRIO	ALG15
	HIGH FIVE 90 TRIO	ALG16
	RIVA FRAME	ALG17
Sondermass	hinten (in mm)	SO23:mm
	rechts (in mm)	SO45:mm
	vorne (in mm)	SO67:mm
	links (in mm)	SO81:mm



Whirlsysteme

(Bei Whirlsysteme ist zusätzlich das Bestellformular auszufüllen.)



	Bezeichnung	Code	
Whirlsystem	JET	WS01	
	SPA	WS02	
	JET/SPA	WS03	
	SILENT	WS04	
	AQUA SILENT	WS06	
	VIKTOR RÖTHLIN EDITION	WS07	
	AIR	WS08	
	HYDRO SILK	WS09	
	JET/HYDRO SILK	WS11	
	SPA/HYDRO SILK	WS12	
	JET/SPA/HYDRO SILK	WS13	
	SILENT/HYDRO SILK	WS14	
	AQUA SILENT/HYDRO SILK	WS16	
	VIKTOR RÖTHLIN EDITION/HYDRO SILK	WS17	
	AIR/HYDRO SILK	WS18	
	Farblicht-Therapie	Farblicht hinten links	FL2
		Farblicht hinten rechts	FL3
		Farblicht vorne rechts	FL6
Farblicht vorne links		FL7	
Position Scheinwerfer	Scheinwerfer hinten links	SW2	
	Scheinwerfer hinten rechts	SW3	
	Scheinwerfer vorne rechts	SW6	
	Scheinwerfer vorne links	SW7	
Temperaturanzeige	Temperaturanzeige	TA1	
Wassermelder	Wassermelder	WM1	
Heizung	Heizung	WSH1	
Soundsystem	SOUNDBOX	SSY01	
Ab- & Überlaufgarnituren	Multiplex	ALG01	
	Multiplex Trio	ALG02	
	Rotaplex	ALG03	
	Rotaplex Trio	ALG04	
	Push Control	ALG05	
	SPRING 50	ALG06	
	SPRING 90	ALG07	
	HIGH FIVE 52	ALG08	
	HIGH FIVE 90	ALG09	
	LOFT	ALG10	
	LOFT TRIO	ALG11	
	ROMA verchromt	ALG13	
	HIGH FIVE 52 TRIO	ALG15	
	HIGH FIVE 90 TRIO	ALG16	



Duschflächen

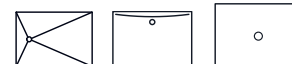

	Bezeichnung	Code	
Zargen	Zarge links	Z0001	
"Schmidlin Zargen: Bestellcodes"	Zarge vorne	Z0010	
	Zargen vorne und links	Z0011	
	Zarge rechts	Z0100	
	Zargen links und rechts	Z0101	
	Zargen vorne und rechts	Z0110	
	Zargen vorne, links und rechts	Z0111	
	Zarge hinten	Z1000	
	Zargen hinten und links	Z1001	
	Zargen hinten und vorne	Z1010	
	Zargen hinten, vorne und links	Z1011	
	Zargen hinten und rechts	Z1100	
	Zargen hinten, links und rechts	Z1101	
	Zargen hinten, vorne und rechts	Z1110	
	Zargen an 4 Seiten	Z1111	
	Teilzargen (inkl. Länge in mm)	Teilzarge hinten links, Länge XX mm (500mm als Bsp.)	Z2302:500
		Teilzarge hinten rechts, Länge XX mm (500mm als Bsp.)	Z2303:500
Teilzarge rechts, Verkürzung links, Länge XX mm (500mm als Bsp.)		Z4504:500	
Teilzarge rechts, Verkürzung rechts, Länge XX mm (500mm als Bsp.)		Z4505:500	
Teilzarge vorne links, Länge XX mm (500mm als Bsp.)		Z6706:500	
Teilzarge vorne rechts, Länge XX mm (500mm als Bsp.)		Z6707:500	
Teilzarge links, Verkürzung links, Länge XX mm (500mm als Bsp.)		Z8101:500	
Teilzarge links, Verkürzung rechts, Länge XX mm (500mm als Bsp.)		Z8108:500	



Duschwannen



	Bezeichnung	Code
Zargen	Zarge links	Z0001
"Schmidlin Zargen: Bestellcodes"	Zarge vorne	Z0010
	Zargen vorne und links	Z0011
	Zarge rechts	Z0100
	Zargen links und rechts	Z0101
	Zargen vorne und rechts	Z0110
	Zargen vorne, links und rechts	Z0111
	Zarge hinten	Z1000
	Zargen hinten und links	Z1001
	Zargen hinten und vorne	Z1010
	Zargen hinten, vorne und links	Z1011
	Zargen hinten und rechts	Z1100
	Zargen hinten, links und rechts	Z1101
	Zargen hinten, vorne und rechts	Z1110
	Zargen an 4 Seiten	Z1111
Teilzargen (inkl. Länge in mm)	Teilzarge hinten links, Länge XX mm (500mm als Bsp.)	Z2302:500
	Teilzarge hinten rechts, Länge XX mm (500mm als Bsp.)	Z2303:500
	Teilzarge rechts, Verkürzung links, Länge XX mm (500mm als Bsp.)	Z4504:500
	Teilzarge rechts, Verkürzung rechts, Länge XX mm (500mm als Bsp.)	Z4505:500
	Teilzarge vorne links, Länge XX mm (500mm als Bsp.)	Z6706:500
	Teilzarge vorne rechts, Länge XX mm (500mm als Bsp.)	Z6707:500
	Teilzarge links, Verkürzung links, Länge XX mm (500mm als Bsp.)	Z8101:500
	Teilzarge links, Verkürzung rechts, Länge XX mm (500mm als Bsp.)	Z8108:500
Schürze	Schürze links	SZ0001
	Schürze vorne	SZ0010
	Schürzen vorne und links	SZ0011
	Schürze rechts	SZ0100
	Schürzen links und rechts	SZ0101
	Schürzen vorne und rechts	SZ0110
	Schürzen vorne, links und rechts	SZ0111
	Schürze hinten	SZ1000
	Schürzen hinten und links	SZ1001
	Schürzen hinten und vorne	SZ1010
	Schürzen hinten, vorne und links	SZ1011
	Schürzen hinten und rechts	SZ1100
	Schürzen hinten, links und rechts	SZ1101
	Schürzen hinten, vorne und rechts	SZ1110
	Schürzen an 4 Seiten	SZ1111
Schürzenhöhe	Schürzenhöhe 50mm	SH50
	Schürzenhöhe 75mm	SH75
	Schürzenhöhe 100mm	SH100
	Schürzenhöhe 200mm	SH200
	Schürzenhöhe auf Mass	SH:mm

Teilschürze (inkl. Länge in mm)	Teilschürze hinten links, Länge XX mm (500mm als Bsp.)	S2302:500
	Teilschürze hinten rechts, Länge XX mm (500mm als Bsp.)	S2303:500
	Teilschürze rechts, Verkürzung links, Länge XX mm (500mm als Bsp.)	S4504:500
	Teilschürze rechts, Verkürzung rechts, Länge XX mm (500mm als Bsp.)	S4505:500
	Teilzarge vorne links, Länge XX mm (500mm als Bsp.)	S6706:500
	Teilschürze Teilschürze vorne rechts, Länge XX mm (500mm als Bsp.)	S6707:500
	Teilzarge links, Verkürzung links, Länge XX mm (500mm als Bsp.)	S8101:500
	Teilschürze links, Verkürzung rechts, Länge XX mm (500mm als Bsp.)	S8108:500



Schmidlin Farbklassen

Zusätzlich für das Waschbecken IRIS

Farbklassen	RAL-Farbe (RAL-Nr)	Farbcode	Badewannen (alle ausser freistehende)	Duschflächen und Duschwannen Waschbecken	Freistehende Badewannen
I	alpinweiss (Standardfarbe)	001	•	•	•
II	alpinweiss matt	058	•	•	•
	schwarz matt	003	•	•	•
III	manhattan	033	•	•	
	whisperblau	040	•	•	
	ägäis	048	•	•	
	pergamon	043	•	•	
	natura	010	•	•	
	bahamabeige	011	•	•	
	sunset	034	•	•	
	IV	schwarz	002	•	•
rose-perle		038	•	•	
caramel		032	•	•	
greenwich		046	•	•	
calypso		047	•	•	
bermudablau		031	•	•	
moosgrün		012	•	•	
V		hellgrau matt	060		•
	dust matt	068		•	
	silver matt	067		•	
	cashmere matt	069		•	
	stone matt	070		•	
	graphite matt	066		•	
	dunkelgrau matt	061		•	
	anthrazit matt	062		•	
	cream matt	076		•	
	hellbeige matt	065		•	
	beige matt	064		•	
	greige matt	073		•	
	hazel matt	071		•	
	taupe matt	075		•	
	braun matt	063		•	

Farbkategorie	RAL-Farbe (RAL-Nr)	Farbcode	IRIS Schale	IRIS Linse
VI	grünbeige (1000)	101		•
	perlweiss (1013)	102	•	•
	signalrot (3001)	100	•	•
	rubinrot (3003)	103		•
	purpurviolett (4007)	104		•
	ultramarineblau (5002)	105	•	•
	azurblau (5009)	106	•	•
	enzianblau (5010)	107	•	•
	stahlblau (5011)	108	•	•
	lichtblau (5012)	109	•	•
	wasserblau (5021)	110		•
	laubgrün (6002)	111	•	•
	moosgrün (6005)	112	•	•
	gelbgrün (6018)	113		•
	weissgrün (6019)	114		•
	farngrün (6025)	115		•
	lichtgrün (6027)	116	•	•
	olivgrau (7002)	117		•
	signalgrau (7004)	118		•
	basaltgrau (7012)	119		•
graphitegrau (7024)	120		•	
lichtgrau (7035)	121		•	
staubgrau (7037)	122		•	
achatgrau (7038)	123		•	
quarzgrau (7039)	124		•	
telegrau 4 (7047)	125		•	
grauweiss (9002)	126			

➤ Farbmuster bestellen



Auf Anfrage RAL Farben für Waschbecken

Hinweis: Die gedruckten Farben sind nicht verbindlich, sie können vom emaillierten Produkt abweichen. Wir empfehlen Ihnen daher, ein kostenloses Farbmuster zu bestellen.

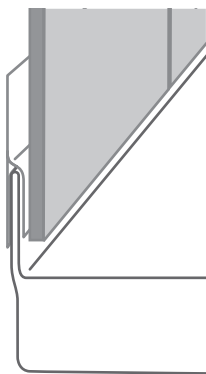

Zargen

Hygienisch, dicht, fugenfrei

Die Schmidlin Zarge ist eine 30 mm hohe emaillierte Aufkantung des Wannenrandes, welche zur Hälfte durch Wandplatten überdeckt wird. Somit ist ein absolut wasserdichter Wandanschluss garantiert, ohne Silikonfuge. Mit einer Schmidlin Zarge bleibt der Übergang zwischen Wand und Wannenrand dauerhaft wasserdicht und wartungsfrei.

Zargen Bestellcodes: Seite 218

Detaillierte Informationen:

Prospekt «Schmidlin Zargen»

Waschbecken: Modellvarianten

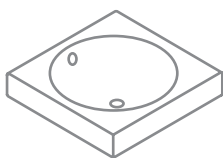

Ohne Ablagefläche hinten

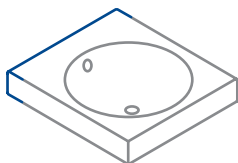

Mit Ablagefläche hinten,
ohne Lochbohrung für Armaturen

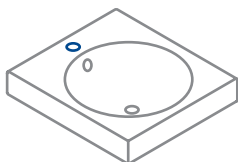

Mit Ablagefläche hinten,
mit Lochbohrung für Armaturen

Allgemeine Informationen

Preisangaben

Die aufgeführten Preise verstehen sich als empfohlene Endverkaufspreise ohne MwSt. Preisänderungen bleiben vorbehalten.

Gültigkeit

Die Preise sind gültig ab 1.1.2024

Vertrieb

Unsere Produkte werden ausschliesslich über den qualifizierten Sanitär-Grosshandel vertrieben.

Garantie

Wir gewähren auf alle Schmidlin Badewannen, Duschwannen, Duschflächen und Waschtische 30 Jahre Fabrikationsgarantie. Auf unsere Whirlsysteme gewähren wir eine Garantie von 2 Jahren, auf Urinale 5 Jahre.

AGB

Es gelten die allgemeinen Geschäftsbedingungen der Wilhelm Schmidlin AG.

Wilhelm Schmidlin AG
Gotthardstrasse 51
CH-6414 Oberarth

Fon +41 41 859 00 60
info@schmidlin.ch
www.schmidlin.ch



➤ [Preisliste](#)