

Schmidlin™

individually swiss made.

Listino prezzi 2024

Contenuto

Lavabo



01

























Schmidlin CONTURA lavabo sottopiano	4
Schmidlin CONTURA lavabo da incasso	5
Schmidlin CONTURA lavabo da appoggio	6
Schmidlin CONTURA lavabo a muro	7
Schmidlin DUETT lavabo sottopiano	8
Schmidlin DUETT lavabo da incasso	9
Schmidlin DUETT lavabo da appoggio	10
Schmidlin DUETT lavabo a muro	11
Schmidlin DUETT FRAME	12
Schmidlin IRIS lavabo a bacinella	13
Schmidlin LOFT lavabo da appoggio	14
Schmidlin LOTUS lavabo sottopiano	15
Schmidlin LOTUS lavabo da incasso	16
Schmidlin LOTUS lavabo da appoggio	18
Schmidlin LOTUS lavabo a muro	20
Schmidlin LOTUS VARIO lavabo da incasso	22
Schmidlin LOTUS VARIO lavabo da appoggio	23
Schmidlin LOTUS VARIO lavabo a muro	24
Schmidlin LOTUS FRAME	25
Schmidlin MERO lavabo sottopiano	26
Schmidlin MERO lavabo da incasso	27
Schmidlin MERO lavabo da appoggio	29
Schmidlin MERO lavabo a muro	31
Schmidlin MERO VARIO lavabo da incasso	33
Schmidlin MERO VARIO lavabo da appoggio	34
Schmidlin MERO VARIO lavabo a muro	35
Schmidlin MERO FRAME	36
Schmidlin MERO MINI lavabo sottopiano	37
Schmidlin MERO MINI lavabo da incasso	37
Schmidlin MERO MINI lavabo da appoggio	38
Schmidlin MERO MINI lavabo a muro	39
Schmidlin MERO MINI VARIO lavabo da incasso	40
Schmidlin MERO MINI VARIO lavabo da appoggio	41
Schmidlin MERO MINI VARIO lavabo a muro	42
Schmidlin MERO MINI FRAME	43
Schmidlin ORBIS lavabo sottopiano	44
Schmidlin ORBIS lavabo da incasso	45
Schmidlin ORBIS lavabo da appoggio	46
Schmidlin ORBIS lavabo a muro	47
Schmidlin ORBIS VARIO lavabo da incasso	48
Schmidlin ORBIS VARIO lavabo da appoggio	49
Schmidlin ORBIS VARIO lavabo a muro	50
Schmidlin ORBIS CORNER lavabo a muro	51
Schmidlin ORBIS MINI lavabo da incasso	52
Schmidlin ORBIS MINI lavabo da appoggio	53
Schmidlin ORBIS MINI lavabo a muro	54
Schmidlin ORBIS MINI FRAME	55
Schmidlin STUDIO lavabo sottopiano	56
Schmidlin STUDIO lavabo da incasso	57
Schmidlin STUDIO lavabo da appoggio	58
Schmidlin STUDIO lavabo a muro	59
Schmidlin VIVA lavabo da incasso	60
Schmidlin VIVA lavabo da appoggio	61
Schmidlin VIVA lavabo a muro	62
Schmidlin LOTUS EVO	63

Schmidlin MERO EVO	64
Lavabo Schmidlin: Opzioni	65
Lavabo Schmidlin: Accessori	68
Lavabo Schmidlin: Guarniture	71

Vasche da bagno



02

Schmidlin AMENA	 74
Schmidlin ARIA 50	 75
Schmidlin ARIA 50 VARIO	 76
Schmidlin BAMBINO	77
Schmidlin CANTO	78
Schmidlin CLASSIC XL	79
Schmidlin CONTURA COMFORT	 80
Schmidlin CONTURA DUO	 81
Schmidlin CUBIC	82
Schmidlin DUETT	 83
Schmidlin DUETT VARIO	 84
Schmidlin ELLA	 85
Schmidlin ELLA OVAL	86
Schmidlin ELLA OVAL SHAPE	87
Schmidlin FINO	88
Schmidlin FLAIR	89
Schmidlin FLAIR SHAPE	90
Schmidlin FORM	91
Schmidlin FREE	92
Schmidlin HOME OVAL	non più disponibile 93
Schmidlin KINDERWANNE	 94
Schmidlin KOMBI	 95
Schmidlin KOMBINET	 96
Schmidlin LOFT	97
Schmidlin LUNA	 98
Schmidlin MINI	 99
Schmidlin NORM CLASSIC	 100
Schmidlin NORM CLASSIC VARIO	 102
Schmidlin OCEAN	 103
Schmidlin OCEAN VARIO	 104
Schmidlin OCEAN LOWLINE	 105
Schmidlin ONA	 106
Schmidlin POOL CORNER	107
Schmidlin PURISTA	 108
Schmidlin RIVA	109
Schmidlin RIVA FRAME	110
Schmidlin ROMA	111
Schmidlin SELLA SHAPE	112
Schmidlin SELLA SHAPE FRONT	113
Schmidlin SELLA SHAPE LEFT	114
Schmidlin SELLA SHAPE RIGHT	115
Schmidlin SITZ	 116
Schmidlin SOLA	 117
Schmidlin STARLET	118
Schmidlin STARLET SHAPE	119
Schmidlin STARLET SHAPE FRONT	120
Schmidlin STARLET SHAPE LEFT	121
Schmidlin STARLET SHAPE RIGHT	122
Schmidlin SUPERKOMBI	 123
Schmidlin VELA	 124

01



02



03



04



05



06



07



Schmidlin VIVA		125
Schmidlin VIVA SHAPE		126
Schmidlin VIVA X		127
Vasche da bagno Schmidlin: Opzioni		128
Vasche da bagno Accessori		133
Vasche da bagno Schmidlin: Guarniture		138













Sistemi d'idromassaggio 03

Sistema d'idromassaggio Schmidlin SILENT		142
Sistema d'idromassaggio Schmidlin AQUA SILENT		143
Sistema d'idromassaggio Schmidlin JET		144
Sistema d'idromassaggio Schmidlin SPA		145
Sistema d'idromassaggio Schmidlin JET + SPA		146
Sistema d'idromassaggio Schmidlin JET + SPA «Edition Viktor Röthlin»		147
Sistema d'idromassaggio Schmidlin HYDRO SILK		148
Sistemi d'idromassaggio: Opzioni		149
Sistemi d'idromassaggio: Accessori		151

Superfici doccia 04

Schmidlin WALL II		154
Schmidlin WALL II: Accessori		155
Schmidlin DELTA		156
Schmidlin DELTA VARIO		157
Schmidlin FLOOR		158
Schmidlin VIVA		160
Schmidlin VIVA VARIO		161
Schmidlin VIVA rivestimento smaltato senza saldature		162
Superfici doccia Schmidlin: Opzioni		163
Superfici doccia Schmidlin: Accessori		165
Superfici doccia Schmidlin: Guarniture		168

Piatti doccia 05

Schmidlin piatto doccia ultrapiatto (2.5 / 3.5 cm)		170
Schmidlin piatto doccia ultrapiatto (2.5 / 3.5 cm) VARIO		173
Schmidlin piatto doccia piatto (6.5 cm)		174
Schmidlin piatto doccia profondo (15 cm)		176
Schmidlin piatto doccia ultraprofondo (28 cm)		177
Schmidlin CONTURA - piatto doccia		178
Schmidlin CARO piatto doccia ad angolo ultrapiatto (3.5 cm)		179
Schmidlin ECK piatto doccia ad angolo ultrapiatto (3.5 cm)		180
Schmidlin ECK piatto doccia ad angolo piatto (6.5 cm)		181
Schmidlin ECK piatto doccia ad angolo profondo (15 cm)		182
Schmidlin ECK piatto doccia ad angolo ultrapiatto (3.5 cm) e piatto (6.5 cm) con rivestimento smaltato integrato		183
Schmidlin piatto doccia ultrapiatto (2.5 / 3.5 cm) con rivestimento smaltato integrato		184
Schmidlin piatto doccia ad angolo piatto (6.5 cm) con rivestimento smaltato integrato		185

Schmidlin piatto doccia ad angolo profondo (15 cm) con rivestimento smaltato integrato		186
Piatti doccia Schmidlin: Opzioni		187
Piatti doccia Schmidlin: Accessori		191
Piatti doccia Schmidlin: Guarniture		198

Orinatoi 06

Schmidlin ECOPUR		202
Schmidlin ECOPUR: Opzioni / Accessori		204
PUBLIC lavabi		206

SWISS LINE 07

Schmidlin SWISS LINE		208
Schmidlin SWISS LINE DUO		209
Schmidlin piatti doccia SWISS LINE		210
Schmidlin SWISS LINE lavabo sottopiano		211
Schmidlin SWISS LINE lavabo da incasso		212
Schmidlin SWISS LINE lavabo a muro		213

SWISS LINE 07

Opzioni lavabo a muro Schmidlin		216
Sistemi d'idromassaggio Schmidlin		217
Bordi rialzati Schmidlin: Codici di ordinazione		218
Guarniture di scarico e troppopieno		220
Piatti doccia Schmidlin con smaltato senza saldature: Codici di ordinazione		222
Fabbricazione su misura		223
Vario		224
Fabbricazione speciale		225
Schmidlin GreenSteel		226
Proprietà del materiale		227
Codici di ordinazione		228

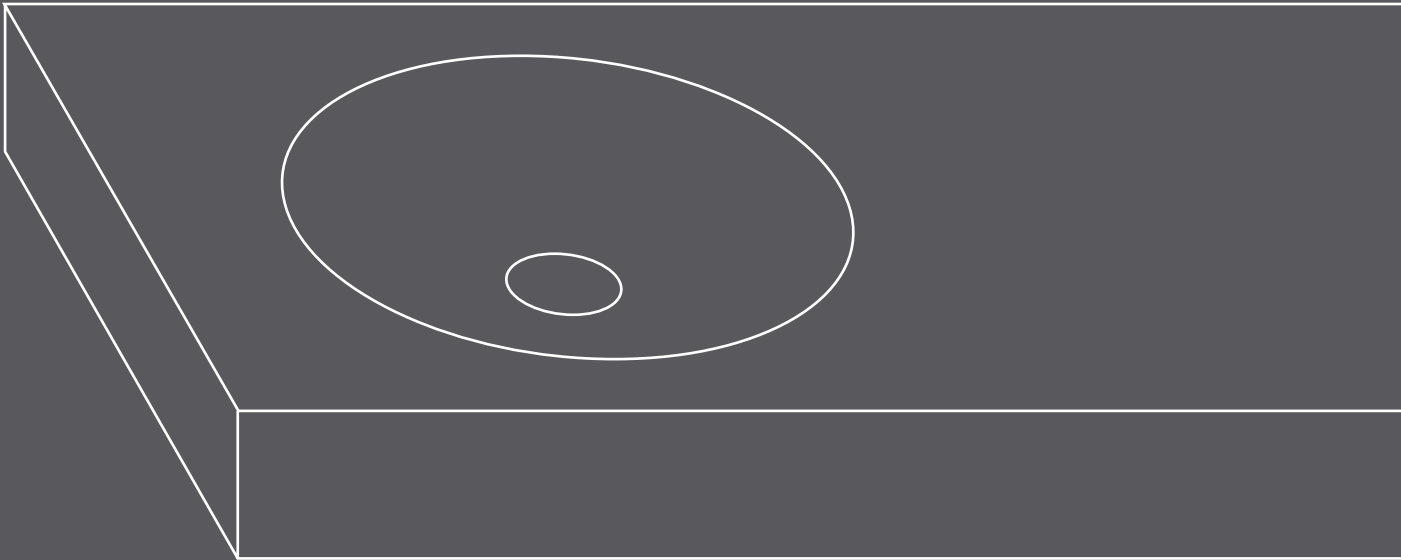

Schmidlin CONTURA lavabo sottopiano

con troppopieno, incl. guarnitura di troppopieno cromata

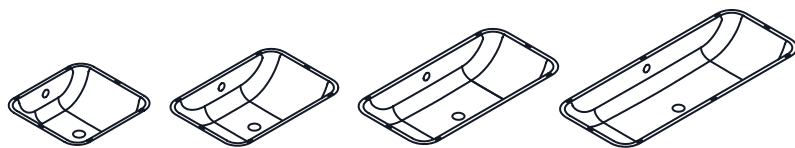

Largh.	Prof.	Prof. del bacino	No. USGRS	No. ST	No. Schmidlin	Prezzo CHF
39.4	37.5	13.2	233368.242		2069-0001	548.00
54.7	36.8	13.2	233369.242		2089-0001	585.00
72.6	35.8	13.2	233388.242		2081-0001	626.00
92.6	35.8	13.2	233389.242		2097-0001	663.00

Opzioni	pagina	+	suppl.
Senza troppopieno [UL0]	67		58.00
Schmidlin GreenSteel	65		da 2.00
classe colore II [FA0_ _]	237		113.00
classe colore III [FA0_ _]	237		113.00
classe colore IV [FA0_ _]	237		377.00
classe colore V [FA0_ _]	237		113.00
CLEANEFFECT [OV01]	65		86.00

NOVITÀ

Accessori	No. USGRS	No. ST	No. Schmidlin	Prezzo CHF
Schmidlin Set di montaggio per lavabo sottopiano (profilati angolari, set di 4 pezzi)	233511		108317	45.00

Guarniture di scarico e troppopieno	
Sistema Geberit Clou con tappo cromato, solamente con opzione «senza troppopieno»	pagina 72
Schmidlin piletta click clack, con tappo cromato, con chiusura	pagina 71

Opzioni e accessori per lavabo da pagina 65.

01



Schmidlin CONTURA lavabo da incasso

con troppopieno, incl. accessori di fissaggio, incl. guarnitura di troppopieno cromata, adattabile a mobile integrato

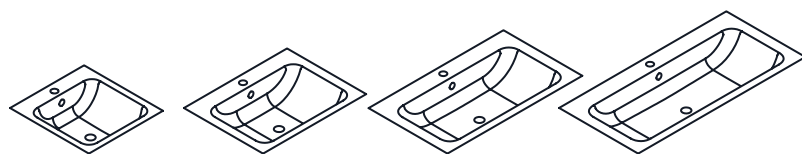

 adattabile a mobile integrato

senza bordo dietro, senza foro rubinetteria

Largh.	Prof.	Alt.	No. USGRS	No. ST	No. Schmidlin	Prezzo CHF
47	45	1	233380.242		1013-0001	904.00
65	45	1	233382.242		1282-0001	1011.00
85	45	1	233384.242		1530-0001	1148.00
105	45	1	233386.242		1128-0001	1310.00

con bordo dietro, senza foro rubinetteria

47	50	1	233381.242		1725-0001	904.00
65	50	1	233383.242		1226-0001	1011.00
85	50	1	233385.242		1139-0001	1148.00
105	50	1	233387.242		1375-0001	1310.00

con bordo dietro, con foro rubinetteria

47	50	1	233381.241		1725-0002	904.00
65	50	1	233383.241		1226-0002	1011.00
85	50	1	233385.241		1139-0002	1148.00
105	50	1	233387.241		1375-0002	1310.00

Opzioni

	pagina	+	suppl.
Senza troppopieno [UL0]	67		58.00
Schmidlin GreenSteel	65		da 2.00
classe colore II [FA0_ _]	237		113.00
classe colore III [FA0_ _]	237		113.00
classe colore IV [FA0_ _]	237		377.00
classe colore V [FA0_ _]	237		113.00
CLEANEFFECT [OV01]	65		86.00
Fori per rubinetteria a tre fori [WT_ALS01]	66		164.00
Foro per erogatore di sapone Schmidlin [SSP02]	65		84.00
Foro rotondo su misura [WT_ALS02]	66		119.00
Fabbricazioni speciali	67		su richiesta

Accessori

	No. USGRS	No. ST	No. Schmidlin	Prezzo CHF
Schmidlin erogatore di sapone	233471		100530	242.00
Flangia di rinforzo per il montaggio della rubinetteria	233547		100534	11.00

Guarniture di scarico e troppopieno

Sistema Geberit Clou con tappo cromato, solamente con opzione «senza troppopieno»	pagina 72
Schmidlin piletta click clack, con tappo cromato, con chiusura	pagina 71

Opzioni e accessori per lavabo da pagina 65.

01



NOVITA

Schmidlin CONTURA lavabo da appoggio

con troppopieno, incl. accessori di fissaggio, incl. guarnitura di troppopieno cromata, adattabile a mobile integrato

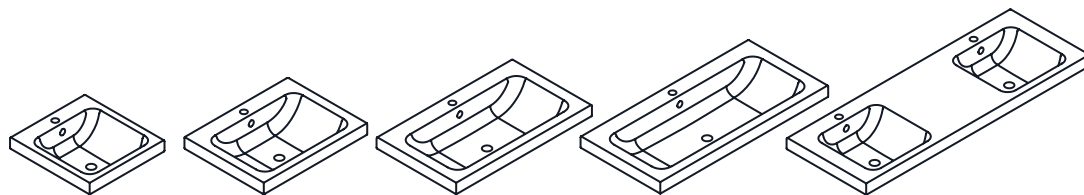

 adattabile a mobile integrato

senza bordo dietro, senza foro rubinetteria

	Largh.	Prof.	Alt.	No. USGRS	No. ST	No. Schmidlin	Prezzo CHF
	47	45	6	233370.242	3131846	1121-0001	904.00
	65	45	6	233372.242	3131847	1021-0001	1011.00
	85	45	6	233374.242	3131848	1528-0001	1148.00
	105	45	6	233376.242		1401-0001	1310.00
lavabo doppio	140	45	6	233378.242		1587-0001	1767.00

con bordo dietro, senza foro rubinetteria

	47	50	6	233371.242		1188-0001	904.00
	65	50	6	233373.242		1351-0001	1011.00
	85	50	6	233375.242		1240-0001	1148.00
	105	50	6	233377.242		1463-0001	1310.00
lavabo doppio	140	50	6	233379.242		1620-0001	1767.00

con bordo dietro, con foro rubinetteria

	47	50	6	233371.241	3131841	1188-0002	904.00
	65	50	6	233373.241	3131842	1351-0002	1011.00
	85	50	6	233375.241	3131843	1240-0002	1148.00
	105	50	6	233377.241		1463-0002	1310.00
lavabo doppio	140	50	6	233379.247		1620-0002	1767.00

Opzioni

	pagina	+	suppl.
Senza troppopieno [UL0]	67		58.00
Schmidlin GreenSteel	65		da 2.00
classe colore II [FA0_ _]	237		113.00
classe colore III [FA0_ _]	237		113.00
classe colore IV [FA0_ _]	237		377.00
classe colore V [FA0_ _]	237		113.00
CLEANEFFECT [OV01]	65		86.00
Fori per rubinetteria a tre fori [WT_ALS01]	66		164.00
Foro per erogatore di sapone Schmidlin [SSP02]	65		84.00
Foro rotondo su misura [WT_ALS02]	66		119.00
Fabbricazioni speciali	67		su richiesta

NOVITA

Accessori

	No. USGRS	No. ST	No. Schmidlin	Prezzo CHF
Schmidlin erogatore di sapone	233471		100530	242.00
Flangia di rinforzo per il montaggio della rubinetteria	233547		100534	11.00

Guarniture di scarico e troppopieno

Sistema Geberit Clou con tappo cromato, solamente con opzione «senza troppopieno»	pagina 72
Schmidlin piletta click clack, con tappo cromato, con chiusura	pagina 71

Opzioni e accessori per lavabo da pagina 65.

Schmidlin CONTURA lavabo a muro

con troppopieno, incl. accessori di fissaggio, incl. guarnitura di troppopieno cromata, adattabile a mobile integrato

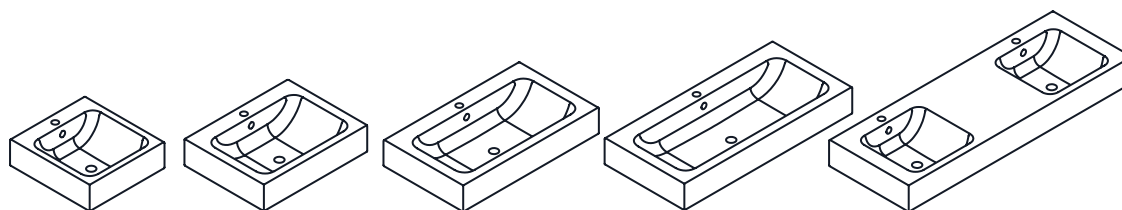

 adattabile a mobile integrato

senza bordo dietro, senza foro rubinetteria

	Largh.	Prof.	Alt.	No. USGRS	No. ST	No. Schmidlin	Prezzo CHF
	47	45	14	233390.242	3131836	1066-0001	904.00
	65	45	14	233392.242	3131837	1410-0001	1011.00
	85	45	14	233394.242	3131838	1232-0001	1148.00
	105	45	14	233396.242		1288-0001	1310.00
lavabo doppio	140	45	14	233398.242		1108-0001	1767.00

con bordo dietro, senza foro rubinetteria

	47	50	14	233391.242		1431-0001	904.00
	65	50	14	233393.242		1576-0001	1011.00
	85	50	14	233395.242		1495-0001	1148.00
	105	50	14	233397.242		1181-0001	1310.00
lavabo doppio	140	50	14	233399.242		1258-0001	1767.00

con bordo dietro, con foro rubinetteria

	47	50	14	233391.241	3131831	1431-0002	904.00
	65	50	14	233393.241	3131832	1576-0002	1011.00
	85	50	14	233395.241	3131833	1495-0002	1148.00
	105	50	14	233397.241		1181-0002	1310.00
lavabo doppio	140	50	14	233399.247		1258-0002	1767.00

Opzioni

	pagina	+	suppl.
Senza troppopieno [UL0]	67		58.00
Schmidlin GreenSteel	65		da 2.00
classe colore II [FA0_ _]	237		113.00
classe colore III [FA0_ _]	237		113.00
classe colore IV [FA0_ _]	237		377.00
classe colore V [FA0_ _]	237		113.00
CLEANEFFECT [OV01]	65		86.00
Fori per rubinetteria a tre fori [WT_ALS01]	66		164.00
Foro per erogatore di sapone Schmidlin [SSP02]	65		84.00
Foro rotondo su misura [WT_ALS02]	66		119.00
Distributore di cosmetici asciugamano Schmidlin (solo per lavabo doppio) [KTS_ _]	67		299.00
Fabbricazioni speciali	67		su richiesta
Foro per presa di corrente [STP_ _]	66		188.00

Accessori

	No. USGRS	No. ST	No. Schmidlin	Prezzo CHF
Schmidlin erogatore di sapone	233471		100530	242.00
Flangia di rinforzo per il montaggio della rubinetteria	233547		100534	11.00

Guarniture di scarico e troppopieno

Sistema Geberit Clou con tappo cromato, solamente con opzione «senza troppopieno»	pagina 72
Schmidlin piletta click clack, con tappo cromato, con chiusura	pagina 71



Schmidlin DUETT lavabo sottopiano

senza troppopieno



Largh.	Prof.	Prof. del bacino	No. USGRS	No. ST	No. Schmidlin	Prezzo CHF
52.6	33.2	12	233359.242		2088-0001	600.00
72.6	33.2	12	233360.242		2080-0001	636.00
92.6	33.2	12	233367.242		2098-0001	677.00

Opzioni

	pagina	+	suppl.
Schmidlin GreenSteel	65		da 2.00
classe colore II [FA0_ _]	237		113.00
classe colore III [FA0_ _]	237		113.00
classe colore IV [FA0_ _]	237		377.00
classe colore V [FA0_ _]	237		113.00
CLEANEFFECT [OV01]	65		86.00

NOVITÀ

Accessori

	No. USGRS	No. ST	No. Schmidlin	Prezzo CHF
Schmidlin Set di montaggio per lavabo sottopiano (profilati angolari, set di 4 pezzi)	233511		108317	45.00

Guarniture di scarico e troppopieno

Piletta a scarico libero 1¼", con tappo cromato, senza chiusura	pagina 71
Piletta a scarico libero 1¼", con tappo smaltato in bianco alpino, senza chiusura	pagina 71
Piletta a scarico libero 1¼", con tappo smaltato in bianco alpino opaco, senza chiusura	pagina 71
Piletta a scarico libero 1¼", con tappo smaltato, altri colori, senza chiusura	pagina 71

Opzioni e accessori per lavabo da pagina 65.



Schmidlin DUETT lavabo da incasso

senza troppopieno, incl. accessori di fissaggio, adattabile a mobile integrato

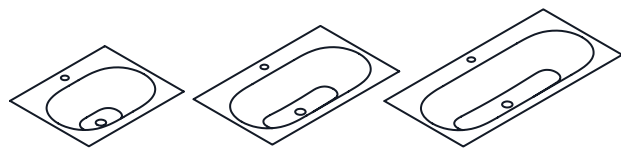

adattabile a
mobile integrato

senza bordo dietro, senza foro rubinetteria

	Largh.	Prof.	Alt.	No. USGRS	No. ST	No. Schmidlin	Prezzo CHF
	60	45	1	233430.242		1349-0001	930.00
	80	45	1	233431.242		1551-0001	1137.00
	100	45	1	233432.242		1212-0001	1317.00

con bordo dietro, senza foro rubinetteria

	60	50	1	233433.242		1554-0001	930.00
	80	50	1	233434.242		1719-0001	1137.00
	100	50	1	233435.242		1522-0001	1317.00

con bordo dietro, con foro rubinetteria

	60	50	1	233433.241		1554-0002	930.00
	80	50	1	233434.241		1719-0002	1137.00
	100	50	1	233435.241		1522-0002	1317.00

Opzioni

	pagina	+	suppl.
Schmidlin GreenSteel	65		da 2.00
classe colore II [FA0_ _]	237		113.00
classe colore III [FA0_ _]	237		113.00
classe colore IV [FA0_ _]	237		377.00
classe colore V [FA0_ _]	237		113.00
CLEANEFFECT [OV01]	65		86.00
Fori per rubinetteria a tre fori [WT_ALS01]	66		164.00
Foro per erogatore di sapone Schmidlin [SSP02]	65		84.00
Foro rotondo su misura [WT_ALS02]	66		119.00
Fabbricazioni speciali	67		su richiesta

Accessori

	No. USGRS	No. ST	No. Schmidlin	Prezzo CHF
Schmidlin erogatore di sapone	233471		100530	242.00
Flangia di rinforzo per il montaggio della rubinetteria	233547		100534	11.00

Guarniture di scarico e troppopieno

Piletta a scarico libero 1¼", con tappo cromato, senza chiusura	pagina 71
Piletta a scarico libero 1¼", con tappo smaltato in bianco alpino, senza chiusura	pagina 71
Piletta a scarico libero 1¼", con tappo smaltato in bianco alpino opaco, senza chiusura	pagina 71
Piletta a scarico libero 1¼", con tappo smaltato, altri colori, senza chiusura	pagina 71

Opzioni e accessori per lavabo da pagina 65.

NOVITA

01



Schmidlin DUETT lavabo da appoggio

senza troppopieno, incl. accessori di fissaggio, adattabile a mobile integrato

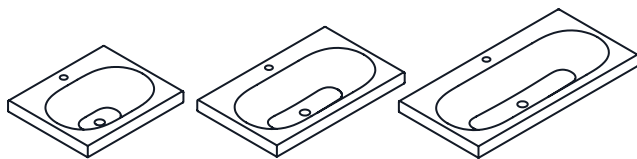

adattabile a
mobile integrato

senza bordo dietro, senza foro rubinetteria

	Largh.	Prof.	Alt.	No. USGRS	No. ST	No. Schmidlin	Prezzo CHF
	60	45	6	233361.242		1024-0001	930.00
	80	45	6	233362.242		1095-0001	1137.00
	100	45	6	233363.242		1225-0001	1317.00

con bordo dietro, senza foro rubinetteria

	60	50	6	233364.242		1137-0001	930.00
	80	50	6	233365.242		1390-0001	1137.00
	100	50	6	233366.242		1330-0001	1317.00

con bordo dietro, con foro rubinetteria

	60	50	6	233364.241		1137-0002	930.00
	80	50	6	233365.241		1390-0002	1137.00
	100	50	6	233366.241		1330-0002	1317.00

Opzioni

	pagina	+	suppl.
Schmidlin GreenSteel	65		da 2.00
classe colore II [FA0_ _]	237		113.00
classe colore III [FA0_ _]	237		113.00
classe colore IV [FA0_ _]	237		377.00
classe colore V [FA0_ _]	237		113.00
CLEANEFFECT [OV01]	65		86.00
Fori per rubinetteria a tre fori [WT_ALS01]	66		164.00
Foro per erogatore di sapone Schmidlin [SSP02]	65		84.00
Foro rotondo su misura [WT_ALS02]	66		119.00
Fabbricazioni speciali	67		su richiesta

NOVITA

Accessori

	No. USGRS	No. ST	No. Schmidlin	Prezzo CHF
Schmidlin erogatore di sapone	233471		100530	242.00
Flangia di rinforzo per il montaggio della rubinetteria	233547		100534	11.00

Guarniture di scarico e troppopieno

Piletta a scarico libero 1¼", con tappo cromato, senza chiusura	pagina 71
Piletta a scarico libero 1¼", con tappo smaltato in bianco alpino, senza chiusura	pagina 71
Piletta a scarico libero 1¼", con tappo smaltato in bianco alpino opaco, senza chiusura	pagina 71
Piletta a scarico libero 1¼", con tappo smaltato, altri colori, senza chiusura	pagina 71

Opzioni e accessori per lavabo da pagina 65.

01



Schmidlin DUETT lavabo a muro

senza troppopieno incl. accessori di fissaggio, adattabile a mobile integrato

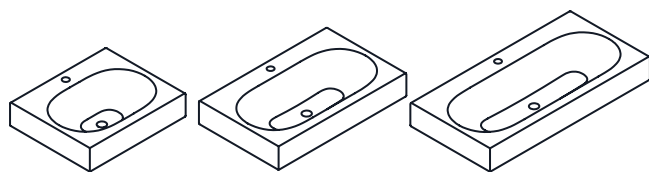

adattabile a
mobile integrato

senza bordo dietro, senza foro rubinetteria

	Largh.	Prof.	Alt.	No. USGRS	No. ST	No. Schmidlin	Prezzo CHF
	60	45	12.5	217295.242		1413-0001	930.00
	80	45	12.5	217296.242		1381-0001	1137.00
	100	45	12.5	217297.242		1579-0001	1317.00

con bordo dietro, senza foro rubinetteria

	60	50	12.5	217298.242		1153-0001	930.00
	80	50	12.5	217299.242		1423-0001	1137.00
	100	50	12.5	217300.242		1065-0001	1317.00

con bordo dietro, con foro rubinetteria

	60	50	12.5	217298.241		1153-0002	930.00
	80	50	12.5	217299.241		1423-0002	1137.00
	100	50	12.5	217300.241		1065-0002	1317.00

Opzioni

	pagina	+	suppl.
Schmidlin GreenSteel	65		da 2.00
classe colore II [FA0_ _]	237		113.00
classe colore III [FA0_ _]	237		113.00
classe colore IV [FA0_ _]	237		377.00
classe colore V [FA0_ _]	237		113.00
CLEANEFFECT [OV01]	65		86.00
Fori per rubinetteria a tre fori [WT_ALS01]	66		164.00
Foro per erogatore di sapone Schmidlin [SSP02]	65		84.00
Foro rotondo su misura [WT_ALS02]	66		119.00
Fabbricazioni speciali	67		su richiesta
Foro per presa di corrente [STP_ _]	66		188.00

Accessori

	No. USGRS	No. ST	No. Schmidlin	Prezzo CHF
Schmidlin erogatore di sapone	233471		100530	242.00
Flangia di rinforzo per il montaggio della rubinetteria	233547		100534	11.00

Guarniture di scarico e troppopieno

Piletta a scarico libero 1¼", con tappo cromato, senza chiusura	pagina 71
Piletta a scarico libero 1¼", con tappo smaltato in bianco alpino, senza chiusura	pagina 71
Piletta a scarico libero 1¼", con tappo smaltato in bianco alpino opaco, senza chiusura	pagina 71
Piletta a scarico libero 1¼", con tappo smaltato, altri colori, senza chiusura	pagina 71

Opzioni e accessori per lavabo da pagina 65.

01



NOVITÀ

Schmidlin DUETT FRAME

senza troppopieno



Schmidlin DUETT FRAME incl. FRAME rack



Lavabo DUETT FRAME

con foro rubinetteria

Largh.	Prof.	Alt.	No. USGRS	No. ST	No. Schmidlin	Prezzo CHF
66	50	89	217310		2329-0001	1549.00

Opzioni

	pagina	+	suppl.
Schmidlin GreenSteel	65		da 2.00
classe colore II [FA0_ _]	237		113.00
CLEANEFFECT [OV01]	65		86.00
Fori per rubinetteria a tre fori [WT_ALS01]	66		164.00
Foro per erogatore di sapone Schmidlin [SSP02]	65		84.00
Foro rotondo su misura [WT_ALS02]	66		119.00

NOVITÀ

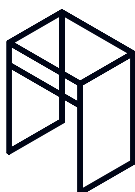

Schmidlin FRAME rack
verniciato a polvere

Accessori

	No. USGRS	No. ST	No. Schmidlin	Prezzo CHF
Schmidlin DUETT FRAME rack, nero opaco			1808-0003	1181.00

Guarniture di scarico e troppopieno

Piletta a scarico libero 1¼", con tappo cromato, senza chiusura				pagina 71
Piletta a scarico libero 1¼", con tappo smaltato in bianco alpino, senza chiusura				pagina 71
Piletta a scarico libero 1¼", con tappo smaltato in bianco alpino opaco, senza chiusura				pagina 71
Piletta a scarico libero 1¼", con tappo smaltato, altri colori, senza chiusura				pagina 71

Opzioni e accessori per lavabo da pagina 65.

I Nota: Il lavabo e Frame rack sono da ordinare separatamente.

01



Schmidlin IRIS lavabo a bacinella

incl. accessori di fissaggi, piletta a scarico libero (senza lente)

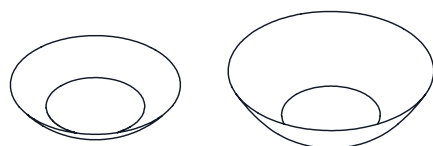

Lavabo a bacinella IRIS incl. lente con piletta a scarico libero

	Largh.	Prof.	Alt.	No. USGRS	No. ST	No. Schmidlin	Prezzo CHF
Lavabo a bacinella IRIS (senza Lente)	31	31	9	217640	3131701	2161-0001	660.00
Lavabo a bacinella IRIS (senza Lente)	37.5	37.5	14	217641	3131702	2205-0001	800.00



	Largh.	Prof.	Alt.	No. USGRS	No. ST	No. Schmidlin	Prezzo CHF
Lente con piletta a scarico libero per lavabo a bacinella IRIS	18	18	6.3	217642	3131703	2210-0001	305.00

NOVITÀ

Opzioni lavabo a bacinella	pagina	+	suppl.
Schmidlin GreenSteel	65		da 2.00
classe colore II [FA0_ _]	237		113.00
classe colore III [FA0_ _]	237		113.00
classe colore IV [FA0_ _]	237		377.00
classe colore V [FA0_ _]	237		113.00
classe colore VI [FA0_ _]	237		377.00
CLEANEFFECT [OV01]	65		86.00

Opzioni lente	pagina	+	suppl.
classe colore II [FA0_ _]	237		35.00
classe colore III [FA0_ _]	237		35.00
classe colore IV [FA0_ _]	237		69.00
classe colore V [FA0_ _]	237		35.00
classe colore VI [FA0_ _]	237		69.00
CLEANEFFECT [OV01]	65		31.00

Accessori	No. USGRS	No. ST	No. Schmidlin	Prezzo CHF
Coperchio per piletta a scarico libero, bianco alpino, smaltato (al posto della lente per IRIS)			2330-0001	150.00
Coperchio per piletta a scarico libero, altri colori, smaltato (al posto della lente per IRIS)			2330-9999	171.00

Opzioni e accessori per lavabo da pagina 65.

01



Schmidlin LOFT lavabo da appoggio

incl. accessori di fissaggio

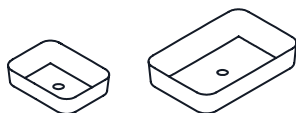

Largh.	Prof.	Alt.	No. USGRS	No. ST	No. Schmidlin	Prezzo CHF
30	40	9	233460.242		1189-0001	1626.00
60	40	11	233461.242		1515-0001	1790.00

Opzioni	pagina	+	suppl.
Schmidlin GreenSteel	65		da 2.00
classe colore II [FA0_ _]	237		113.00
classe colore III [FA0_ _]	237		113.00
classe colore IV [FA0_ _]	237		377.00
classe colore V [FA0_ _]	237		113.00
CLEANEFFECT [OV01]	65		86.00

NOVITÀ

Guarniture di scarico e troppopieno

Piletta a scarico libero 1¼", con tappo cromato, senza chiusura	pagina 71
Piletta a scarico libero 1¼", con tappo smaltato in bianco alpino, senza chiusura	pagina 71
Piletta a scarico libero 1¼", con tappo smaltato in bianco alpino opaco, senza chiusura	pagina 71
Piletta a scarico libero 1¼", con tappo smaltato, altri colori, senza chiusura	pagina 71

Opzioni e accessori per lavabo da pagina 65.

01



Schmidlin LOTUS lavabo sottopiano

senza troppopieno



Largh.	Prof.	Prof. del bacino	No. USGRS	No. ST	No. Schmidlin	Prezzo CHF
48	32.8	7	233498.242		2087-0001	443.00

Opzioni	pagina	+	suppl.
Schmidlin GreenSteel	65		da 2.00
classe colore II [FA0_ _]	237		113.00
classe colore III [FA0_ _]	237		113.00
classe colore IV [FA0_ _]	237		377.00
classe colore V [FA0_ _]	237		113.00
CLEANEFFECT [OV01]	65		86.00
Fabbricazioni speciali	67		su richiesta

NOVITÀ

Accessori	No. USGRS	No. ST	No. Schmidlin	Prezzo CHF
Schmidlin Set di montaggio per lavabo sottopiano (profilati angolari, set di 4 pezzi)	233511		108317	45.00

Guarniture di scarico e troppopieno	
Piletta a scarico libero 1¼", con tappo cromato, senza chiusura	pagina 71
Piletta a scarico libero 1¼", con tappo smaltato in bianco alpino, senza chiusura	pagina 71
Piletta a scarico libero 1¼", con tappo smaltato in bianco alpino opaco, senza chiusura	pagina 71
Piletta a scarico libero 1¼", con tappo smaltato, altri colori, senza chiusura	pagina 71

Opzioni e accessori per lavabo da pagina 65.

01



Schmidlin LOTUS lavabo da incasso

senza troppopieno, incl. accessori di fissaggio, adattabile a mobile integrato

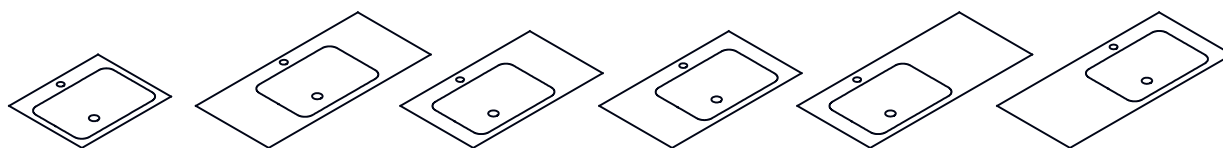

 adattabile a mobile integrato

senza bordo dietro, senza foro rubinetteria

	Largh.	Prof.	Alt.	No. USGRS	No. ST	No. Schmidlin	Prezzo CHF
lavabo in mezzo	55	40	1	217355.242		2043-0001	692.00
lavabo in mezzo	60	40	1	217356.242		1868-0001	744.00
lavabo in mezzo	65	40	1	217357.242		1966-0001	797.00
lavabo in mezzo	70	40	1	217358.242		2034-0001	907.00
lavabo in mezzo	80	40	1	217414.242		2366-0001	902.00
lavabo a sinistra	80	40	1	217359.242		2027-0001	902.00
lavabo a destra	80	40	1	217360.242		2037-0001	902.00
lavabo in mezzo	90	40	1	217415.242		2396-0001	967.00
lavabo a sinistra	90	40	1	217361.242		2038-0001	967.00
lavabo a destra	90	40	1	217362.242		2059-0001	967.00
lavabo in mezzo	100	40	1	217416.242		2417-0001	1033.00
lavabo a sinistra	100	40	1	217363.242		1918-0001	1033.00
lavabo a destra	100	40	1	217364.242		2007-0001	1033.00

con bordo dietro, senza foro rubinetteria

lavabo in mezzo	55	45	1	217365.242		1984-0001	692.00
lavabo in mezzo	60	45	1	217366.242		1971-0001	744.00
lavabo in mezzo	65	45	1	217367.242		2058-0001	797.00
lavabo in mezzo	70	45	1	217368.242		2026-0001	849.00
lavabo in mezzo	80	45	1	217417.242		2375-0001	902.00
lavabo a sinistra	80	45	1	217369.242		2003-0001	902.00
lavabo a destra	80	45	1	217370.242		2032-0001	902.00
lavabo in mezzo	90	45	1	217418.242		2390-0001	967.00
lavabo a sinistra	90	45	1	217371.242		1985-0001	967.00
lavabo a destra	90	45	1	217372.242		1976-0001	967.00
lavabo in mezzo	100	45	1	217419.242		2353-0001	1033.00
lavabo a sinistra	100	45	1	217373.242		2009-0001	1033.00
lavabo a sinistra	100	45	1	217374.242		1827-0001	1033.00

con bordo dietro, con foro rubinetteria

lavabo in mezzo	55	45	1	217365.241		1984-0002	692.00
lavabo in mezzo	60	45	1	217366.241		1971-0002	744.00
lavabo in mezzo	65	45	1	217367.241		2058-0002	797.00
lavabo in mezzo	70	45	1	217368.241		2026-0002	849.00
lavabo in mezzo	80	45	1	217417.241		2375-0002	902.00
lavabo a sinistra	80	45	1	217369.241		2003-0002	902.00
lavabo a destra	80	45	1	217370.241		2032-0002	902.00
lavabo in mezzo	90	45	1	217418.241		2390-0002	967.00
lavabo a sinistra	90	45	1	217371.241		1985-0002	967.00
lavabo a destra	90	45	1	217372.241		1976-0002	967.00
lavabo in mezzo	100	45	1	217419.241		2353-0002	1033.00
lavabo a sinistra	100	45	1	217373.241		2009-0002	1033.00
lavabo a sinistra	100	45	1	217374.241		1827-0002	1033.00

01



NOVITA

Opzioni	pagina	+	suppl.
Schmidlin GreenSteel	65		da 2.00
classe colore II [FA0_ _]	237		113.00
classe colore III [FA0_ _]	237		113.00
classe colore IV [FA0_ _]	237		377.00
classe colore V [FA0_ _]	237		113.00
CLEANEFFECT [OV01]	65		86.00
Fori per rubinetteria a tre fori [WT_ALS01]	66		164.00
Foro per erogatore di sapone Schmidlin [SSP02]	65		84.00
Foro rotondo su misura [WT_ALS02]	66		119.00
Fabbricazioni speciali	67		su richiesta

Accessori	No. USGRS	No. ST	No. Schmidlin	Prezzo CHF
Schmidlin erogatore di sapone	233471		100530	242.00
Flangia di rinforzo per il montaggio della rubinetteria	233547		100534	11.00

Guarniture di scarico e troppopieno

Piletta a scarico libero 1¼", con tappo cromato, senza chiusura	pagina 71
Piletta a scarico libero 1¼", con tappo smaltato in bianco alpino, senza chiusura	pagina 71
Piletta a scarico libero 1¼", con tappo smaltato in bianco alpino opaco, senza chiusura	pagina 71
Piletta a scarico libero 1¼", con tappo smaltato, altri colori, senza chiusura	pagina 71

Opzioni e accessori per lavabo da pagina 65.

01



Schmidlin LOTUS lavabo da appoggio

senza troppopieno, incl. accessori di fissaggio, adattabile a mobile integrato

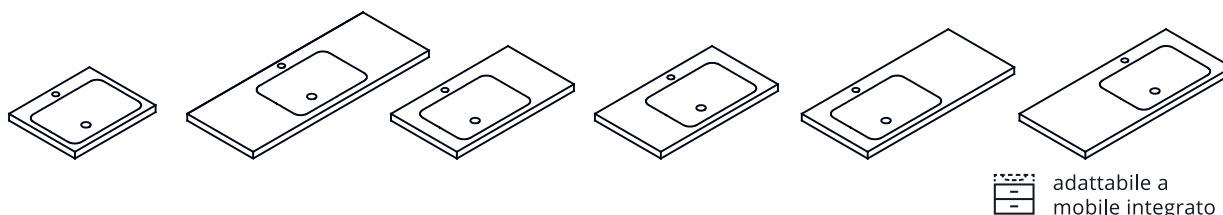

senza bordo dietro, senza foro rubinetteria

	Largh.	Prof.	Alt.	No. USGRS	No. ST	No. Schmidlin	Prezzo CHF
lavabo in mezzo	55	40	4	217375.242		1978-0001	692.00
lavabo in mezzo	60	40	4	217376.242		1960-0001	744.00
lavabo in mezzo	65	40	4	217377.242		1970-0001	797.00
lavabo in mezzo	70	40	4	217378.242		2039-0001	849.00
lavabo in mezzo	80	40	4	217731.242		2368-0001	902.00
lavabo a sinistra	80	40	4	217379.242		2050-0001	902.00
lavabo a destra	80	40	4	217380.242		1837-0001	902.00
lavabo in mezzo	90	40	4	217732.242		2401-0001	967.00
lavabo a sinistra	90	40	4	217381.242		2021-0001	967.00
lavabo a destra	90	40	4	217382.242		1855-0001	967.00
lavabo in mezzo	100	40	4	217733.242		2416-0001	1033.00
lavabo a sinistra	100	40	4	217383.242		1993-0001	1033.00
lavabo a destra	100	40	4	217384.242		2045-0001	1033.00
lavabo in mezzo	120	40	4	217734.242		2393-0001	1089.00

con bordo dietro, senza foro rubinetteria

lavabo in mezzo	55	45	4	217385.242		1959-0001	692.00
lavabo in mezzo	60	45	4	217386.242		1812-0001	744.00
lavabo in mezzo	65	45	4	217387.242		1988-0001	797.00
lavabo in mezzo	70	45	4	217388.242		2025-0001	849.00
lavabo in mezzo	80	45	4	217735.242		2363-0001	902.00
lavabo a sinistra	80	45	4	217389.242		2052-0001	902.00
lavabo a destra	80	45	4	217390.242		2014-0001	902.00
lavabo in mezzo	90	45	4	217736.242		2379-0001	967.00
lavabo a sinistra	90	45	4	217391.242		1990-0001	967.00
lavabo a destra	90	45	4	217392.242		2033-0001	967.00
lavabo in mezzo	100	45	4	217737.242		2386-0001	1033.00
lavabo a sinistra	100	45	4	217393.242		2056-0001	1033.00
lavabo a destra	100	45	4	217394.242		2048-0001	1033.00
lavabo in mezzo	120	45	4	217738.242		2382-0001	1089.00

con bordo dietro, con foro rubinetteria

lavabo in mezzo	55	45	4	217385.241		1959-0002	692.00
lavabo in mezzo	60	45	4	217386.241		1812-0002	744.00
lavabo in mezzo	65	45	4	217387.241		1988-0002	797.00
lavabo in mezzo	70	45	4	217388.241		2025-0002	849.00
lavabo in mezzo	80	45	4	217735.241		2363-0002	902.00
lavabo a sinistra	80	45	4	217389.241		2052-0002	902.00
lavabo a destra	80	45	4	217390.241		2014-0002	902.00
lavabo in mezzo	90	45	4	217736.241		2379-0002	967.00
lavabo a sinistra	90	45	4	217391.241		1990-0002	967.00
lavabo a destra	90	45	4	217392.241		2033-0002	967.00
lavabo in mezzo	100	45	4	217737.241		2386-0002	1033.00
lavabo a sinistra	100	45	4	217393.241		2056-0002	1033.00
lavabo a destra	100	45	4	217394.241		2048-0002	1033.00
lavabo in mezzo	120	45	4	217738.241		2382-0002	1089.00

01



NOVITÀ

Opzioni	pagina	+	suppl.
Schmidlin GreenSteel	65		da 2.00
classe colore II [FA0_ _]	237		113.00
classe colore III [FA0_ _]	237		113.00
classe colore IV [FA0_ _]	237		377.00
classe colore V [FA0_ _]	237		113.00
CLEANEFFECT [OV01]	65		86.00
Fori per rubinetteria a tre fori [WT_ALS01]	66		164.00
Foro per erogatore di sapone Schmidlin [SSP02]	65		84.00
Foro rotondo su misura [WT_ALS02]	66		119.00
Fabbricazioni speciali	67		su richiesta

Accessori	No. USGRS	No. ST	No. Schmidlin	Prezzo CHF
Schmidlin erogatore di sapone	233471		100530	242.00
Flangia di rinforzo per il montaggio della rubinetteria	233547		100534	11.00

Guarniture di scarico e troppopieno

Piletta a scarico libero 1¼", con tappo cromato, senza chiusura	pagina 71
Piletta a scarico libero 1¼", con tappo smaltato in bianco alpino, senza chiusura	pagina 71
Piletta a scarico libero 1¼", con tappo smaltato in bianco alpino opaco, senza chiusura	pagina 71
Piletta a scarico libero 1¼", con tappo smaltato, altri colori, senza chiusura	pagina 71

Opzioni e accessori per lavabo da pagina 65.

01



Schmidlin LOTUS lavabo a muro

senza troppopieno incl. accessori di fissaggio, adattabile a mobile integrato

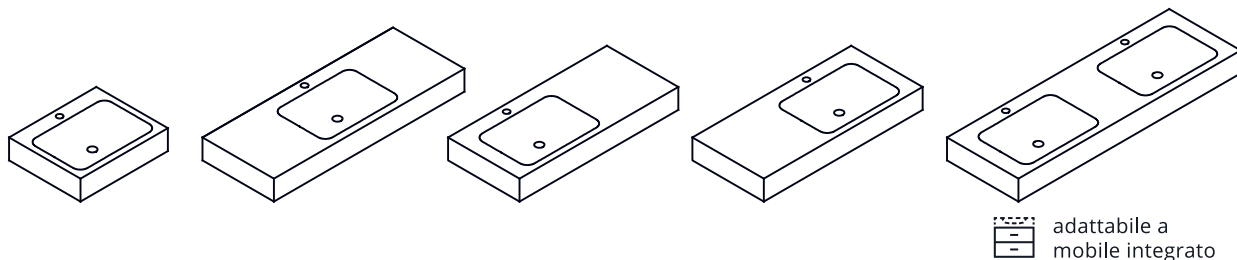

senza bordo dietro, senza foro rubinetteria

	Largh.	Prof.	Alt.	No. USGRS	No. ST	No. Schmidlin	Prezzo CHF
lavabo in mezzo	55	40	12.5	217395.242		2046-0001	730.00
lavabo in mezzo	60	40	12.5	217396.242		1974-0001	810.00
lavabo in mezzo	65	40	12.5	217397.242		2015-0001	862.00
lavabo in mezzo	70	40	12.5	217398.242		1962-0001	915.00
lavabo in mezzo	80	40	12.5	217739.242		2370-0001	967.00
lavabo a sinistra	80	40	12.5	217399.242		1956-0001	967.00
lavabo a destra	80	40	12.5	217430.242		2004-0001	967.00
lavabo in mezzo	90	40	12.5	217740.242		2405-0001	1033.00
lavabo a sinistra	90	40	12.5	217431.242		2029-0001	1033.00
lavabo a destra	90	40	12.5	217432.242		2008-0001	1033.00
lavabo in mezzo	100	40	12.5	217741.242		2354-0001	1098.00
lavabo a sinistra	100	40	12.5	217433.242		1965-0001	1098.00
lavabo a destra	100	40	12.5	217434.242		1995-0001	1098.00
lavabo in mezzo	120	40	12.5	217742.242		2407-0001	1147.00
lavabo doppio	120	40	12.5	217769.242		2343-0001	1865.00
lavabo doppio	125	40	12.5	217770.242		2341-0001	1888.00
lavabo doppio	130	40	12.5	217771.242		2444-0001	1914.00
lavabo doppio	140	40	12.5	217772.242		2421-0001	1964.00
lavabo doppio	150	40	12.5	217785.242		2493-0001	2013.00

NOVITÀ

con bordo dietro, senza foro rubinetteria

lavabo in mezzo	55	45	12.5	217435.242		2020-0001	730.00
lavabo in mezzo	60	45	12.5	217436.242		1895-0001	810.00
lavabo in mezzo	65	45	12.5	217437.242		2044-0001	862.00
lavabo in mezzo	70	45	12.5	217438.242		1980-0001	915.00
lavabo in mezzo	80	45	12.5	217743.242		2367-0001	967.00
lavabo a sinistra	80	45	12.5	217439.242		1963-0001	967.00
lavabo a destra	80	45	12.5	217440.242		2053-0001	967.00
lavabo in mezzo	90	45	12.5	217744.242		2389-0001	1033.00
lavabo a sinistra	90	45	12.5	217441.242		1969-0001	1033.00
lavabo a destra	90	45	12.5	217442.242		1953-0001	1033.00
lavabo in mezzo	100	45	12.5	217745.242		2394-0001	1098.00
lavabo a sinistra	100	45	12.5	217443.242		1994-0001	1098.00
lavabo a destra	100	45	12.5	217444.242		2017-0001	1098.00
lavabo in mezzo	120	45	12.5	217746.242		2387-0001	1147.00
lavabo doppio	120	45	12.5	217773.242		2352-0001	1865.00
lavabo doppio	125	45	12.5	217774.242		2347-0001	1888.00
lavabo doppio	130	45	12.5	217775.242		2418-0001	1914.00
lavabo doppio	140	45	12.5	217776.242		2443-0001	1964.00
lavabo doppio	150	40	12.5	217786.242		2478-0001	2013.00

NOVITÀ

con bordo dietro, con foro rubinetteria

lavabo in mezzo	55	45	12.5	217435.241		2020-0002	730.00
lavabo in mezzo	60	45	12.5	217436.241		1895-0002	810.00

01





lavabo in mezzo	65	45	12.5	217437.241	2044-0002	862.00
lavabo in mezzo	70	45	12.5	217438.241	1980-0002	915.00
lavabo in mezzo	80	45	12.5	217743.241	2367-0002	967.00
lavabo a sinistra	80	45	12.5	217439.241	1963-0002	967.00
lavabo a destra	80	45	12.5	217440.241	2053-0002	967.00
lavabo in mezzo	90	45	12.5	217744.241	2389-0002	1033.00
lavabo a sinistra	90	45	12.5	217441.241	1969-0002	1033.00
lavabo a destra	90	45	12.5	217442.241	1953-0002	1033.00
lavabo in mezzo	100	45	12.5	217745.241	2394-0002	1098.00
lavabo a sinistra	100	45	12.5	217443.241	1994-0002	1098.00
lavabo a destra	100	45	12.5	217444.241	2017-0002	1098.00
lavabo in mezzo	120	45	12.5	217746.241	2387-0002	1147.00
lavabo doppio	120	45	12.5	217773.247	2352-0002	1865.00
lavabo doppio	125	45	12.5	217774.247	2347-0002	1888.00
lavabo doppio	130	45	12.5	217775.247	2418-0002	1914.00
lavabo doppio	140	45	12.5	217776.247	2443-0002	1964.00
lavabo doppio	150	45	12.5	217786.247	2478-0002	2013.00

NOVITA

Opzioni	pagina	+	suppl.
Schmidlin GreenSteel	65		da 2.00
classe colore II [FA0_ _]	237		113.00
classe colore III [FA0_ _]	237		113.00
classe colore IV [FA0_ _]	237		377.00
classe colore V [FA0_ _]	237		113.00
CLEANEFFECT [OV01]	65		86.00
Fori per rubinetteria a tre fori [WT_ALS01]	66		164.00
Foro per erogatore di sapone Schmidlin [SSP02]	65		84.00
Foro rotondo su misura [WT_ALS02]	66		119.00
Distributore di cosmetici asciugamano Schmidlin (da larghezza 60 cm) [KTS_ _]	67		299.00
Fabbricazioni speciali	67		su richiesta
Foro per presa di corrente [STP_ _]	66		188.00

NOVITA

Accessori	No. USGRS	No. ST	No. Schmidlin	Prezzo CHF
Schmidlin erogatore di sapone	233471		100530	242.00
Flangia di rinforzo per il montaggio della rubinetteria	233547		100534	11.00

Guarniture di scarico e troppopieno

Piletta a scarico libero 1¼", con tappo cromato, senza chiusura	pagina 71
Piletta a scarico libero 1¼", con tappo smaltato in bianco alpino, senza chiusura	pagina 71
Piletta a scarico libero 1¼", con tappo smaltato in bianco alpino opaco, senza chiusura	pagina 71
Piletta a scarico libero 1¼", con tappo smaltato, altri colori, senza chiusura	pagina 71

Opzioni e accessori per lavabo da pagina 65.

Schmidlin LOTUS VARIO lavabo da incasso

senza troppopieno, incl. accessori di fissaggio, adattabile a mobile integrato

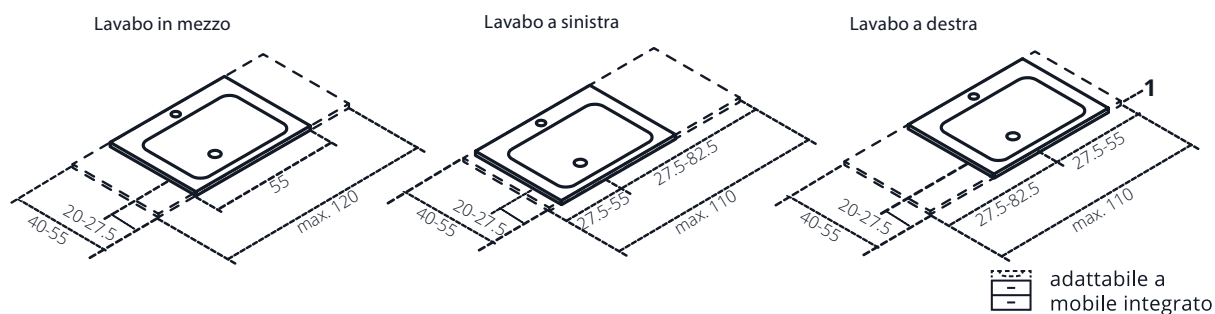

Garanzia di consegna: consegna entro 10 giorni lavorativi (incl. opzioni definite*)

senza foro rubinetteria

	Largh.	Prof.	Alt.	No. USGRS	No. ST	No. Schmidlin	Prezzo CHF
lavabo in mezzo	55-120	40-55	1	217445.242		1981-9999	1317.00
lavabo a sinistra	55-110	40-55	1	217446.242		1999-9999	1317.00
lavabo a destra	55-110	40-55	1	217447.242		1982-9999	1317.00

con foro rubinetteria

lavabo in mezzo	55-120	45-55	1	217445.241		1981-9999	1317.00
lavabo a sinistra	55-110	45-55	1	217446.241		1999-9999	1317.00
lavabo a destra	55-110	45-55	1	217447.241		1982-9999	1317.00

Opzioni

	pagina	+	suppl.
Opzione di consegna SUBITO - consegna in 4 giorni lavorativi (incl. opzioni definite*). Luogo di fornitura: magazzino Rivenditore / direttamente in cantiere.	65		326.00
*Schmidlin GreenSteel	65		da 2.00
*classe colore II [FA0_ _]	237		113.00
*classe colore III [FA0_ _]	237		113.00
*classe colore IV [FA0_ _]	237		377.00
*classe colore V [FA0_ _]	237		113.00
*CLEANEFFECT [OV01]	65		86.00
Fori per rubinetteria a tre fori [WT_ALS01]	66		164.00
*Foro per erogatore di sapone Schmidlin [SSP02]	65		84.00
Foro rotondo su misura [WT_ALS02]	66		119.00

Accessori

	No. USGRS	No. ST	No. Schmidlin	Prezzo CHF
Schmidlin erogatore di sapone	233471		100530	242.00
Flangia di rinforzo per il montaggio della rubinetteria	233547		100534	11.00

Guarniture di scarico e troppopieno

Piletta a scarico libero 1¼", con tappo cromato, senza chiusura	pagina 71
Piletta a scarico libero 1¼", con tappo smaltato in bianco alpino, senza chiusura	pagina 71
Piletta a scarico libero 1¼", con tappo smaltato in bianco alpino opaco, senza chiusura	pagina 71
Piletta a scarico libero 1¼", con tappo smaltato, altri colori, senza chiusura	pagina 71

Opzioni e accessori per lavabo da pagina 65.

NOVITÀ

Schmidlin LOTUS VARIO lavabo da appoggio

senza troppopieno, incl. accessori di fissaggio, adattabile a mobile integrato

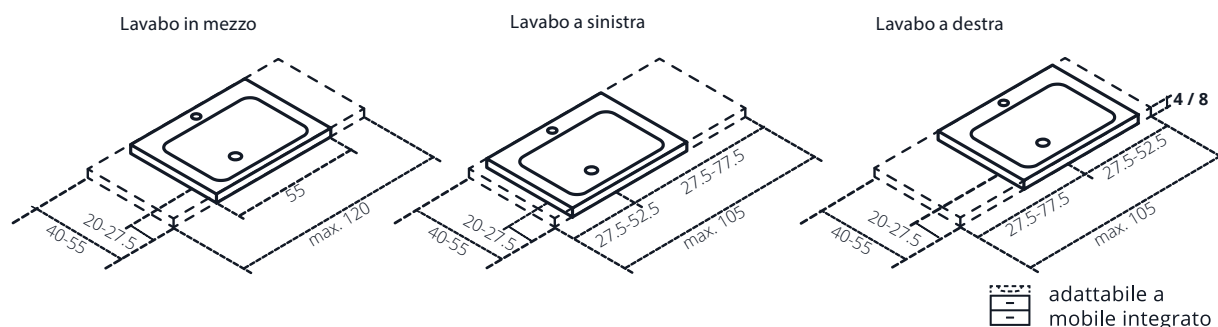

Garanzia di consegna: consegna entro 10 giorni lavorativi (incl. opzioni definite*)

senza foro rubinetteria

	Largh.	Prof.	Alt.	No. USGRS	No. ST	No. Schmidlin	Prezzo CHF
lavabo in mezzo	55-120	40-55	4 / 8	217448.242		2070-9999	1317.00
lavabo a sinistra	55-105	40-55	4 / 8	217449.242		2010-9999	1317.00
lavabo a destra	55-105	40-55	4 / 8	217450.242		2060-9999	1317.00

con foro rubinetteria

lavabo in mezzo	55-120	45-55	4 / 8	217448.241		2070-9999	1317.00
lavabo a sinistra	55-105	45-55	4 / 8	217449.241		2010-9999	1317.00
lavabo a destra	55-105	45-55	4 / 8	217447.241		2060-9999	1317.00

Opzioni

	pagina	+	suppl.
Opzione di consegna SUBITO - consegna in 4 giorni lavorativi (incl. opzioni definite*). Luogo di fornitura: magazzino Rivenditore / direttamente in cantiere.	65		326.00
*Schmidlin GreenSteel	65		da 2.00
*classe colore II [FA0_ _]	237		113.00
*classe colore III [FA0_ _]	237		113.00
*classe colore IV [FA0_ _]	237		377.00
*classe colore V [FA0_ _]	237		113.00
*CLEANEFFECT [OV01]	65		86.00
Fori per rubinetteria a tre fori [WT_ALS01]	66		164.00
*Foro per erogatore di sapone Schmidlin [SSP02]	65		84.00
Foro rotondo su misura [WT_ALS02]	66		119.00

Accessori

	No. USGRS	No. ST	No. Schmidlin	Prezzo CHF
Schmidlin erogatore di sapone	233471		100530	242.00
Flangia di rinforzo per il montaggio della rubinetteria	233547		100534	11.00

Guarniture di scarico e troppopieno

Piletta a scarico libero 1 1/4", con tappo cromato, senza chiusura	pagina 71
Piletta a scarico libero 1 1/4", con tappo smaltato in bianco alpino, senza chiusura	pagina 71
Piletta a scarico libero 1 1/4", con tappo smaltato in bianco alpino opaco, senza chiusura	pagina 71
Piletta a scarico libero 1 1/4", con tappo smaltato, altri colori, senza chiusura	pagina 71

Opzioni e accessori per lavabo da pagina 65.

01



NOVITA

Schmidlin LOTUS VARIO lavabo a muro

senza troppopieno, incl. accessori di fissaggio, adattabile a mobile integrato

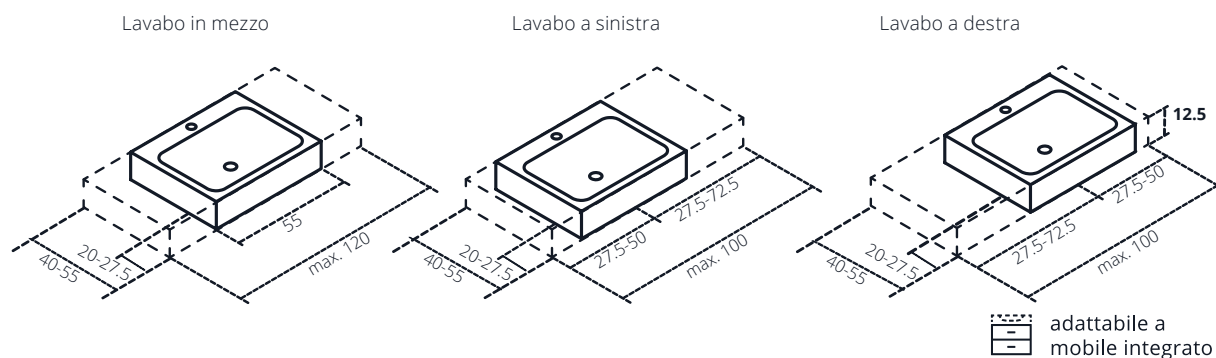

Garanzia di consegna: consegna entro 10 giorni lavorativi (incl. opzioni definite*)

senza foro rubinetteria

	Largh.	Prof.	Alt.	No. USGRS	No. ST	No. Schmidlin	Prezzo CHF
lavabo in mezzo	55-120	40-55	12.5	217451.242		2040-9999	1350.00
lavabo a sinistra	55-100	40-55	12.5	217452.242		1964-9999	1350.00
lavabo a destra	55-100	40-55	12.5	217453.242		1958-9999	1350.00

con foro rubinetteria

lavabo in mezzo	55-120	45-55	12.5	217451.241		2040-9999	1350.00
lavabo a sinistra	55-100	45-55	12.5	217452.241		1964-9999	1350.00
lavabo a destra	55-100	45-55	12.5	217453.241		1958-9999	1350.00

Opzioni

	pagina	+	suppl.
Opzione di consegna SUBITO - consegna in 4 giorni lavorativi (incl. opzioni definite*). Luogo di fornitura: magazzino Rivenditore / direttamente in cantiere.	65		326.00
*Schmidlin GreenSteel	65		da 2.00
*classe colore II [FA0_ _]	237		113.00
*classe colore III [FA0_ _]	237		113.00
*classe colore IV [FA0_ _]	237		377.00
*classe colore V [FA0_ _]	237		113.00
*CLEANEFFECT [OV01]	65		86.00
Fori per rubinetteria a tre fori [WT_ALS01]	66		164.00
*Foreo per erogatore di sapone Schmidlin [SSP02]	65		84.00
Foreo rotondo su misura [WT_ALS02]	66		119.00
Distributore di cosmetici asciugamano Schmidlin (da larghezza 60 cm) [KTS_ _]	67		299.00
Foreo per presa di corrente [STP_ _]	66		188.00

NOVITÀ

Accessori

	No. USGRS	No. ST	No. Schmidlin	Prezzo CHF
Schmidlin erogatore di sapone	233471		100530	242.00
Flangia di rinforzo per il montaggio della rubinetteria	233547		100534	11.00

Guarniture di scarico e troppopieno

Piletta a scarico libero 1¼", con tappo cromato, senza chiusura	pagina 71
Piletta a scarico libero 1¼", con tappo smaltato in bianco alpino, senza chiusura	pagina 71
Piletta a scarico libero 1¼", con tappo smaltato in bianco alpino opaco, senza chiusura	pagina 71
Piletta a scarico libero 1¼", con tappo smaltato, altri colori, senza chiusura	pagina 71

Opzioni e accessori per lavabo da pagina 65.

Schmidlin LOTUS FRAME lavabo a muro

senza troppopieno, incl. accessori di fissaggio

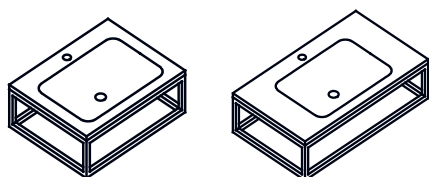

Schmidlin LOTUS FRAME incl. FRAME rack

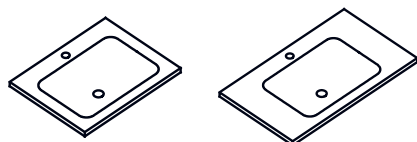

Lavabo LOTUS FRAME

01



senza foro rubinetteria

	Largh.	Prof.	Alt.	No. USGRS	No. ST	No. Schmidlin	Prezzo CHF
lavabo in mezzo	60	47	19	217789.242	3131714	2453-0001	827.00
lavabo in mezzo	80	47	19	217790.242	3131717	2437-0001	984.00

con foro rubinetteria

lavabo in mezzo	60	47	19	217789.241	3131714	2453-0002	827.00
lavabo in mezzo	80	47	19	217790.241	3131717	2437-0002	984.00

Opzioni

	pagina	+	suppl.
Schmidlin GreenSteel	65		da 2.00
classe colore II [FA0_ _]	237		113.00
CLEANEFFECT [OV01]	65		86.00
Fori per rubinetteria a tre fori [WT_ALS01]	66		164.00
Foro per erogatore di sapone Schmidlin [SSP02]	65		84.00
Foro rotondo su misura [WT_ALS02]	66		119.00

NOVITÀ

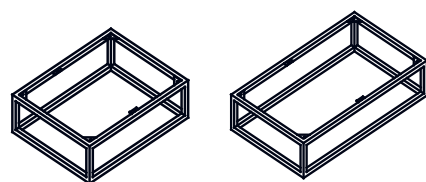

Schmidlin FRAME rack
verniciato a polvere, per il montaggio a muro

Accessori

	No. USGRS	No. ST	No. Schmidlin	Prezzo CHF
FRAME Rack for LOTUS / MERO, 60x47 cm, nero opaco	147549		117452	578.00
FRAME Rack for LOTUS / MERO, 80x47 cm, nero opaco	147550		117453	589.00

Guarniture di scarico e troppopieno

Piletta a scarico libero 1¼", con tappo cromato, senza chiusura	pagina 71
Piletta a scarico libero 1¼", con tappo smaltato in bianco alpino, senza chiusura	pagina 71
Piletta a scarico libero 1¼", con tappo smaltato in bianco alpino opaco, senza chiusura	pagina 71
Piletta a scarico libero 1¼", con tappo smaltato, altri colori, senza chiusura	pagina 71

Opzioni e accessori per lavabo da pagina 65.

Nota: Il lavabo e Frame rack sono da ordinare separatamente.

Schmidlin MERO lavabo sottopiano

con troppopieno, incl. guarnitura di troppopieno cromata



Largh.	Prof.	Prof. del bacino	No. USGRS	No. ST	No. Schmidlin	Prezzo CHF
48	32.8	11.5	233504.242		2071-0001	456.00

Opzioni	pagina	+	suppl.
Senza troppopieno [UL0]	67		58.00
Schmidlin GreenSteel	65		da 2.00
classe colore II [FA0_ _]	237		113.00
classe colore III [FA0_ _]	237		113.00
classe colore IV [FA0_ _]	237		377.00
classe colore V [FA0_ _]	237		113.00
CLEANEFFECT [OV01]	65		86.00

NOVITÀ

Accessori	No. USGRS	No. ST	No. Schmidlin	Prezzo CHF
Schmidlin Set di montaggio per lavabo sottopiano (profilati angolari, set di 4 pezzi)	233511		108317	45.00

Guarniture di scarico e troppopieno	
Schmidlin piletta click clack, con tappo cromato, con chiusura	pagina 71

Opzioni e accessori per lavabo da pagina 65.

01



Schmidlin MERO lavabo da incasso

con troppopieno, incl. accessori di fissaggio, incl. guarnitura di troppopieno cromata, adattabile a mobile integrato

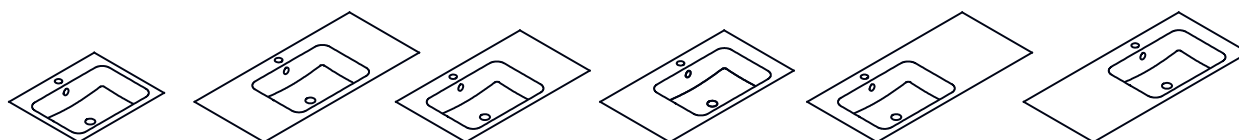

 adattabile a mobile integrato

senza bordo dietro, senza foro rubinetteria

	Largh.	Prof.	Alt.	No. USGRS	No. ST	No. Schmidlin	Prezzo CHF
lavabo in mezzo	55	40	1	217454.242		2011-0001	726.00
lavabo in mezzo	60	40	1	217455.242		2054-0001	779.00
lavabo in mezzo	65	40	1	217456.242		1811-0001	835.00
lavabo in mezzo	70	40	1	217457.242		1928-0001	891.00
lavabo in mezzo	80	40	1	217747.242		2410-0001	947.00
lavabo a sinistra	80	40	1	217458.242		2049-0001	947.00
lavabo a destra	80	40	1	217459.242		1967-0001	947.00
lavabo in mezzo	90	40	1	217748.242		2373-0001	1016.00
lavabo a sinistra	90	40	1	217460.242		1957-0001	1016.00
lavabo a destra	90	40	1	217461.242		2005-0001	1016.00
lavabo in mezzo	100	40	1	217749.242		2399-0001	1085.00
lavabo a sinistra	100	40	1	217462.242		1894-0001	1085.00
lavabo a destra	100	40	1	217463.242		2002-0001	1085.00

con bordo dietro, senza foro rubinetteria

lavabo in mezzo	55	45	1	217464.242		1865-0001	726.00
lavabo in mezzo	60	45	1	217465.242		2022-0001	779.00
lavabo in mezzo	65	45	1	217466.242		2012-0001	835.00
lavabo in mezzo	70	45	1	217467.242		2019-0001	891.00
lavabo in mezzo	80	45	1	217750.242		2408-0001	947.00
lavabo a sinistra	80	45	1	217468.242		1992-0001	947.00
lavabo a destra	80	45	1	217469.242		1972-0001	947.00
lavabo in mezzo	90	45	1	217751.242		2351-0001	1016.00
lavabo a sinistra	90	45	1	217470.242		1997-0001	1016.00
lavabo a destra	90	45	1	217471.242		1986-0001	1016.00
lavabo in mezzo	100	45	1	217752.242		2404-0001	1085.00
lavabo a sinistra	100	45	1	217472.242		2042-0001	1085.00
lavabo a destra	100	45	1	217473.242		2051-0001	1085.00

con bordo dietro, con foro rubinetteria

lavabo in mezzo	55	45	1	217464.241		1865-0002	726.00
lavabo in mezzo	60	45	1	217465.241		2022-0002	779.00
lavabo in mezzo	65	45	1	217466.241		2012-0002	835.00
lavabo in mezzo	70	45	1	217467.241		2019-0002	891.00
lavabo in mezzo	80	45	1	217750.241		2408-0002	947.00
lavabo a sinistra	80	45	1	217468.241		1992-0002	947.00
lavabo a destra	80	45	1	217469.241		1972-0002	947.00
lavabo in mezzo	90	45	1	217751.241		2351-0002	1016.00
lavabo a sinistra	90	45	1	217470.241		1997-0002	1016.00
lavabo a destra	90	45	1	217471.241		1986-0002	1016.00
lavabo in mezzo	100	45	1	217752.241		2404-0002	1085.00
lavabo a sinistra	100	45	1	217472.241		2042-0002	1085.00
lavabo a destra	100	45	1	217473.241		2051-0002	1085.00

01



Opzioni	pagina	+	suppl.
Senza troppopieno [UL0]	67		58.00
Schmidlin GreenSteel	65		da 2.00
classe colore II [FA0_ _]	237		113.00
classe colore III [FA0_ _]	237		113.00
classe colore IV [FA0_ _]	237		377.00
classe colore V [FA0_ _]	237		113.00
CLEANEFFECT [OV01]	65		86.00
Fori per rubinetteria a tre fori [WT_ALS01]	66		164.00
Foro per erogatore di sapone Schmidlin [SSP02]	65		84.00
Foro rotondo su misura [WT_ALS02]	66		119.00
Fabbricazioni speciali	67		su richiesta

NOVITÀ

Accessori	No. USGRS	No. ST	No. Schmidlin	Prezzo CHF
Schmidlin erogatore di sapone	233471		100530	242.00
Flangia di rinforzo per il montaggio della rubinetteria	233547		100534	11.00

Guarniture di scarico e troppopieno

Schmidlin piletta click clack, con tappo cromato, con chiusura	pagina 71
--	-----------

Opzioni e accessori per lavabo da pagina 65.

01



Schmidlin MERO lavabo da appoggio

con troppopieno, incl. accessori di fissaggio, incl. guarnitura di troppopieno cromata, adattabile a mobile integrato

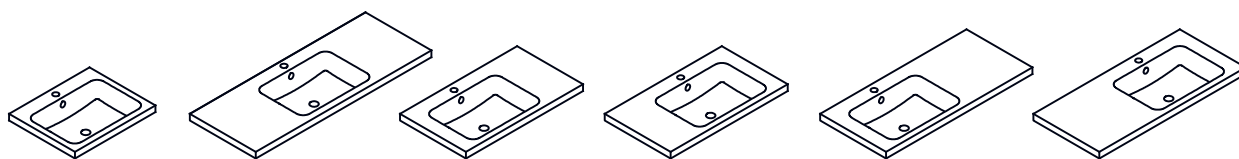

 adattabile a mobile integrato

senza bordo dietro, senza foro rubinetteria

	Largh.	Prof.	Alt.	No. USGRS	No. ST	No. Schmidlin	Prezzo CHF
lavabo in mezzo	55	40	8	217474.242		2031-0001	726.00
lavabo in mezzo	60	40	8	217475.242		1822-0001	779.00
lavabo in mezzo	65	40	8	217476.242		2006-0001	835.00
lavabo in mezzo	70	40	8	217477.242		1991-0001	891.00
lavabo in mezzo	80	40	8	217753.242		2383-0001	947.00
lavabo a sinistra	80	40	8	217478.242		1903-0001	947.00
lavabo a destra	80	40	8	217479.242		2057-0001	947.00
lavabo in mezzo	90	40	8	217754.242		2374-0001	1016.00
lavabo a sinistra	90	40	8	217480.242		1996-0001	1016.00
lavabo a destra	90	40	8	217481.242		1989-0001	1016.00
lavabo in mezzo	100	40	8	217755.242		2412-0001	1085.00
lavabo a sinistra	100	40	8	217482.242		1789-0001	1085.00
lavabo a destra	100	40	8	217483.242		2001-0001	1085.00
lavabo in mezzo	120	40	8	217756.242		2356-0001	1151.00

con bordo dietro, senza foro rubinetteria

lavabo in mezzo	55	45	8	217484.242		1961-0001	726.00
lavabo in mezzo	60	45	8	217485.242		1979-0001	779.00
lavabo in mezzo	65	45	8	217486.242		1949-0001	835.00
lavabo in mezzo	70	45	8	217487.242		2030-0001	891.00
lavabo in mezzo	80	45	8	217757.242		2381-0001	947.00
lavabo a sinistra	80	45	8	217488.242		1983-0001	947.00
lavabo a destra	80	45	8	217489.242		2041-0001	947.00
lavabo in mezzo	90	45	8	217758.242		2392-0001	1016.00
lavabo a sinistra	90	45	8	217490.242		1951-0001	1016.00
lavabo a destra	90	45	8	217491.242		2047-0001	1016.00
lavabo in mezzo	100	45	8	217759.242		2369-0001	1085.00
lavabo a sinistra	100	45	8	217492.242		1916-0001	1085.00
lavabo a destra	100	45	8	217493.242		1975-0001	1085.00
lavabo in mezzo	120	45	8	217760.242		2397-0001	1151.00

con bordo dietro, con foro rubinetteria

lavabo in mezzo	55	45	8	217484.241		1961-0002	726.00
lavabo in mezzo	60	45	8	217485.241		1979-0002	779.00
lavabo in mezzo	65	45	8	217486.241		1949-0002	835.00
lavabo in mezzo	70	45	8	217487.241		2030-0002	891.00
lavabo in mezzo	80	45	8	217757.241		2381-0002	947.00
lavabo a sinistra	80	45	8	217488.241		1983-0002	947.00
lavabo a destra	80	45	8	217489.241		2041-0002	947.00
lavabo in mezzo	90	45	8	217758.241		2392-0002	1016.00
lavabo a sinistra	90	45	8	217490.241		1951-0002	1016.00
lavabo a destra	90	45	8	217491.241		2047-0002	1016.00
lavabo in mezzo	100	45	8	217759.241		2369-0002	1085.00
lavabo a sinistra	100	45	8	217492.241		1916-0002	1085.00
lavabo a destra	100	45	8	217493.241		1975-0002	1085.00
lavabo in mezzo	120	45	8	217760.241		2397-0002	1151.00

01



Opzioni	pagina	+	suppl.
Senza troppopieno [UL0]	67		58.00
Schmidlin GreenSteel	65		da 2.00
classe colore II [FA0_ _]	237		113.00
classe colore III [FA0_ _]	237		113.00
classe colore IV [FA0_ _]	237		377.00
classe colore V [FA0_ _]	237		113.00
CLEANEFFECT [OV01]	65		86.00
Fori per rubinetteria a tre fori [WT_ALS01]	66		164.00
Foro per erogatore di sapone Schmidlin [SSP02]	65		84.00
Foro rotondo su misura [WT_ALS02]	66		119.00
Fabbricazioni speciali	67		su richiesta

NOVITÀ

Accessori	No. USGRS	No. ST	No. Schmidlin	Prezzo CHF
Schmidlin erogatore di sapone	233471		100530	242.00
Flangia di rinforzo per il montaggio della rubinetteria	233547		100534	11.00

Guarniture di scarico e troppopieno

Schmidlin piletta click clack, con tappo cromato, con chiusura	pagina 71
--	-----------

Opzioni e accessori per lavabo da pagina 65.

01



Schmidlin MERO lavabo a muro

con troppopieno, incl. accessori di fissaggio, incl. guarnitura di troppopieno cromata, adattabile a mobile integrato

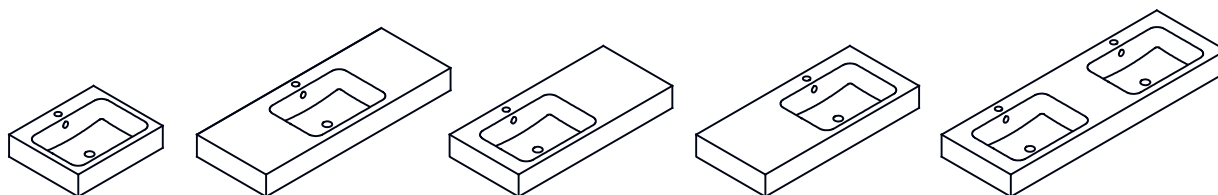

 adattabile a mobile integrato

senza bordo dietro, senza foro rubinetteria

	Largh.	Prof.	Alt.	No. USGRS	No. ST	No. Schmidlin	Prezzo CHF
lavabo in mezzo	55	40	12.5	217494.242		2016-0001	768.00
lavabo in mezzo	60	40	12.5	217495.242		2024-0001	850.00
lavabo in mezzo	65	40	12.5	217496.242		2062-0001	905.00
lavabo in mezzo	70	40	12.5	217497.242		1920-0001	960.00
lavabo in mezzo	80	40	12.5	217761.242		2388-0001	1016.00
lavabo a sinistra	80	40	12.5	217498.242		1858-0001	1016.00
lavabo a destra	80	40	12.5	217499.242		1973-0001	1016.00
lavabo in mezzo	90	40	12.5	217762.242		2403-0001	1085.00
lavabo a sinistra	90	40	12.5	217504.242		1968-0001	1085.00
lavabo a destra	90	40	12.5	217505.242		1977-0001	1085.00
lavabo in mezzo	100	40	12.5	217763.242		2362-0001	1155.00
lavabo a sinistra	100	40	12.5	217506.242		1946-0001	1155.00
lavabo a destra	100	40	12.5	217507.242		1998-0001	1155.00
lavabo in mezzo	120	40	12.5	217764.242		2357-0001	1213.00
lavabo doppio	120	40	12.5	217777.242		2339-0001	1865.00
lavabo doppio	125	40	12.5	217778.242		2333-0001	1888.00
lavabo doppio	130	40	12.5	217779.242		2364-0001	1914.00
lavabo doppio	140	40	12.5	217780.242		2439-0001	1964.00
lavabo doppio	150	40	12.5	217787.242		2481-0001	2013.00

NOVITÀ

con bordo dietro, senza foro rubinetteria

lavabo in mezzo	55	45	12.5	217508.242		2013-0001	768.00
lavabo in mezzo	60	45	12.5	217509.242		1987-0001	850.00
lavabo in mezzo	65	45	12.5	217510.242		2061-0001	905.00
lavabo in mezzo	70	45	12.5	217530.242		1954-0001	960.00
lavabo in mezzo	80	45	12.5	217765.242		2391-0001	1016.00
lavabo a sinistra	80	45	12.5	217531.242		1955-0001	1016.00
lavabo a destra	80	45	12.5	217532.242		2055-0001	1016.00
lavabo in mezzo	90	45	12.5	217766.242		2358-0001	1085.00
lavabo a sinistra	90	45	12.5	217533.242		2023-0001	1085.00
lavabo a destra	90	45	12.5	217534.242		2018-0001	1085.00
lavabo in mezzo	100	45	12.5	217767.242		2372-0001	1155.00
lavabo a sinistra	100	45	12.5	217535.242		1952-0001	1155.00
lavabo a destra	100	45	12.5	217536.242		2035-0001	1155.00
lavabo in mezzo	120	45	12.5	217768.242		2402-0001	1213.00
lavabo doppio	120	45	12.5	217781.242		2340-0001	1865.00
lavabo doppio	125	45	12.5	217782.242		2337-0001	1888.00
lavabo doppio	130	45	12.5	217783.242		2454-0001	1914.00
lavabo doppio	140	45	12.5	217784.242		2447-0001	1964.00
lavabo doppio	150	40	12.5	217788.242		2484-0001	2013.00

NOVITÀ

con bordo dietro, con foro rubinetteria

lavabo in mezzo	55	45	12.5	217508.241		2013-0002	768.00
lavabo in mezzo	60	45	12.5	217509.241		1987-0002	850.00
lavabo in mezzo	65	45	12.5	217510.241		2061-0002	905.00

01



lavabo in mezzo	70	45	12.5	217530.241	1954-0002	960.00
lavabo in mezzo	80	45	12.5	217765.241	2391-0002	1016.00
lavabo a sinistra	80	45	12.5	217531.241	1955-0002	1016.00
lavabo a destra	80	45	12.5	217532.241	2055-0002	1016.00
lavabo in mezzo	90	45	12.5	217766.241	2358-0002	1085.00
lavabo a sinistra	90	45	12.5	217533.241	2023-0002	1085.00
lavabo a destra	90	45	12.5	217534.241	2018-0002	1085.00
lavabo in mezzo	100	45	12.5	217767.241	2372-0002	1155.00
lavabo a sinistra	100	45	12.5	217535.241	1952-0002	1155.00
lavabo a destra	100	45	12.5	217536.241	2035-0002	1155.00
lavabo in mezzo	120	45	12.5	217768.241	2402-0002	1213.00
lavabo doppio	120	45	12.5	217781.247	2340-0002	1865.00
lavabo doppio	125	45	12.5	217782.247	2337-0002	1888.00
lavabo doppio	130	45	12.5	217783.247	2454-0002	1914.00
lavabo doppio	140	45	12.5	217784.247	2447-0002	1964.00
lavabo doppio	150	45	12.5	217788.247	2484-0002	2013.00

NOVITÀ

Opzioni	pagina	+	suppl.
Senza troppopieno [UL0]	67		58.00
Schmidlin GreenSteel	65		da 2.00
classe colore II [FA0_ _]	237		113.00
classe colore III [FA0_ _]	237		113.00
classe colore IV [FA0_ _]	237		377.00
classe colore V [FA0_ _]	237		113.00
CLEANEFFECT [OV01]	65		86.00
Fori per rubinetteria a tre fori [WT_ALS01]	66		164.00
Foro per erogatore di sapone Schmidlin [SSP02]	65		84.00
Foro rotondo su misura [WT_ALS02]	66		119.00
Distributore di cosmetici asciugamano Schmidlin (da larghezza 70 cm) [KTS_ _]	67		299.00
Fabbricazioni speciali	67		su richiesta
Foro per presa di corrente [STP_ _]	66		188.00

NOVITÀ

Accessori	No. USGRS	No. ST	No. Schmidlin	Prezzo CHF
Schmidlin erogatore di sapone	233471		100530	242.00
Flangia di rinforzo per il montaggio della rubinetteria	233547		100534	11.00

Guarniture di scarico e troppopieno

Schmidlin piletta click clack, con tappo cromato, con chiusura	pagina 71
--	-----------

Opzioni e accessori per lavabo da pagina 65.

Schmidlin MERO VARIO lavabo da incasso

con troppopieno, incl. accessori di fissaggio, incl. guarnitura di troppopieno cromata, adattabile a mobile integrato

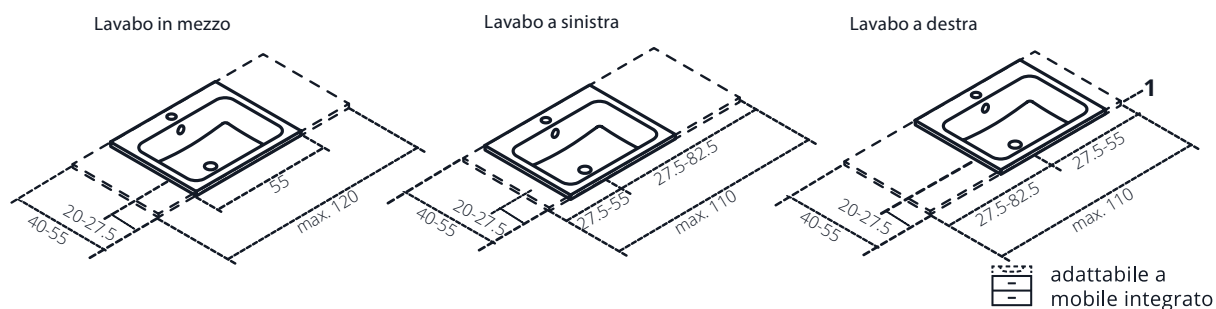

Garanzia di consegna: consegna entro 10 giorni lavorativi (incl. opzioni definite*)

senza foro rubinetteria

	Largh.	Prof.	Alt.	No. USGRS	No. ST	No. Schmidlin	Prezzo CHF
lavabo in mezzo	55-120	40-55	1	217528.242		2036-9999	1384.00
lavabo a sinistra	55-110	40-55	1	217529.242		2078-9999	1384.00
lavabo a destra	55-110	40-55	1	217546.242		2085-9999	1384.00

con foro rubinetteria

lavabo in mezzo	55-120	45-55	1	217528.241		2036-9999	1384.00
lavabo a sinistra	55-110	45-55	1	217529.241		2078-9999	1384.00
lavabo a destra	55-110	45-55	1	217546.241		2085-9999	1384.00

Opzioni

	pagina	+	suppl.
Opzione di consegna SUBITO - consegna in 4 giorni lavorativi (incl. opzioni definite*). Luogo di fornitura: magazzino Rivenditore / direttamente in cantiere.	65		326.00
Senza troppopieno [UL0]	67		58.00
*Schmidlin GreenSteel	65		da 2.00
*classe colore II [FA0_ _]	237		113.00
*classe colore III [FA0_ _]	237		113.00
*classe colore IV [FA0_ _]	237		377.00
*classe colore V [FA0_ _]	237		113.00
*CLEANEEFFECT [OV01]	65		86.00
Fori per rubinetteria a tre fori [WT_ALS01]	66		164.00
*Foro per erogatore di sapone Schmidlin [SSP02]	65		84.00
Foro rotondo su misura [WT_ALS02]	66		119.00

Accessori

	No. USGRS	No. ST	No. Schmidlin	Prezzo CHF
Schmidlin erogatore di sapone	233471		100530	242.00
Flangia di rinforzo per il montaggio della rubinetteria	233547		100534	11.00

Guarniture di scarico e troppopieno

Schmidlin piletta click clack, con tappo cromato, con chiusura	pagina 71
--	-----------

Opzioni e accessori per lavabo da pagina 65.

01



NOVITÀ

Schmidlin MERO VARIO lavabo da appoggio

con troppopieno, incl. accessori di fissaggio, incl. guarnitura di troppopieno cromata, adattabile a mobile integrato

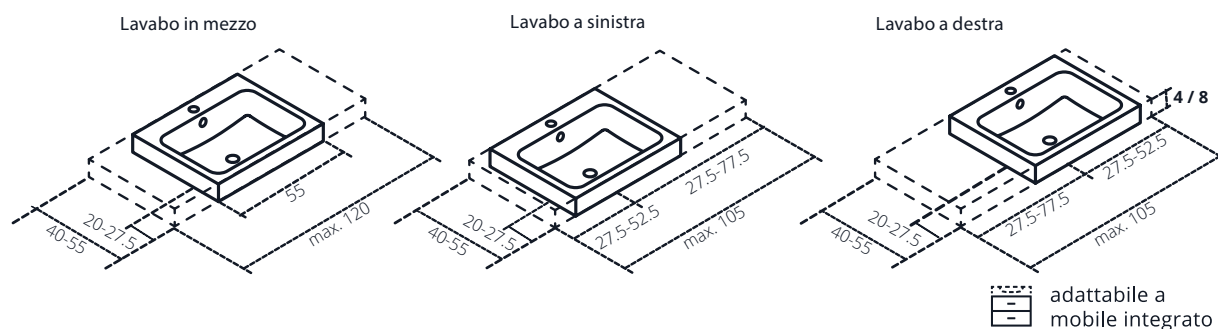

Garanzia di consegna: consegna entro 10 giorni lavorativi (incl. opzioni definite*)

senza foro rubinetteria

	Largh.	Prof.	Alt.	No. USGRS	No. ST	No. Schmidlin	Prezzo CHF
lavabo in mezzo	55-120	40-55	4 / 8	217540.242		2079-9999	1384.00
lavabo a sinistra	55-105	40-55	4 / 8	217541.242		2082-9999	1384.00
lavabo a destra	55-105	40-55	4 / 8	217542.242		2076-9999	1384.00

con foro rubinetteria

lavabo in mezzo	55-120	45-55	4 / 8	217540.241		2079-9999	1384.00
lavabo a sinistra	55-105	45-55	4 / 8	217541.241		2082-9999	1384.00
lavabo a destra	55-105	45-55	4 / 8	217542.241		2076-9999	1384.00

Opzioni

	pagina	+	suppl.
Opzione di consegna SUBITO - consegna in 4 giorni lavorativi (incl. opzioni definite*). Luogo di fornitura: magazzino Rivenditore / direttamente in cantiere.	65		326.00
Senza troppopieno [UL0]	67		58.00
*Schmidlin GreenSteel	65		da 2.00
*classe colore II [FA0_ _]	237		113.00
*classe colore III [FA0_ _]	237		113.00
*classe colore IV [FA0_ _]	237		377.00
*classe colore V [FA0_ _]	237		113.00
*CLEANEFFECT [OV01]	65		86.00
Fori per rubinetteria a tre fori [WT_ALS01]	66		164.00
*Foro per erogatore di sapone Schmidlin [SSP02]	65		84.00
Foro rotondo su misura [WT_ALS02]	66		119.00

NOVITÀ

Accessori

	No. USGRS	No. ST	No. Schmidlin	Prezzo CHF
Schmidlin erogatore di sapone	233471		100530	242.00
Flangia di rinforzo per il montaggio della rubinetteria	233547		100534	11.00

Guarniture di scarico e troppopieno

Schmidlin piletta click clack, con tappo cromato, con chiusura				pagina 71
--	--	--	--	-----------

Opzioni e accessori per lavabo da pagina 65.

01



Schmidlin MERO VARIO lavabo a muro

con troppopieno, incl. accessori di fissaggio, incl. guarnitura di troppopieno cromata, adattabile a mobile integrato

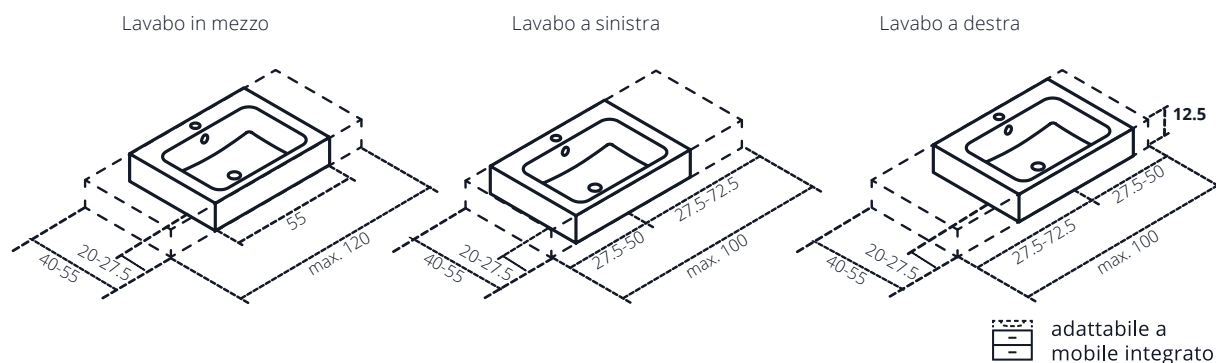

Garanzia di consegna: consegna entro 10 giorni lavorativi (incl. opzioni definite*)

senza foro rubinetteria

	Largh.	Prof.	Alt.	No. USGRS	No. ST	No. Schmidlin	Prezzo CHF
lavabo in mezzo	55-120	40-55	12.5	217543.242		2073-9999	1418.00
lavabo a sinistra	55-100	40-55	12.5	217544.242		2065-9999	1418.00
lavabo a destra	55-100	40-55	12.5	217545.242		2084-9999	1418.00

con foro rubinetteria

lavabo in mezzo	55-120	45-55	12.5	217543.241		2073-9999	1418.00
lavabo a sinistra	55-100	45-55	12.5	217544.241		2065-9999	1418.00
lavabo a destra	55-100	45-55	12.5	217545.241		2084-9999	1418.00

Opzioni

	pagina	+	suppl.
Opzione di consegna SUBITO - consegna in 4 giorni lavorativi (incl. opzioni definite*). Luogo di fornitura: magazzino Rivenditore / direttamente in cantiere.	65		326.00
Senza troppopieno [UL0]	67		58.00
*Schmidlin GreenSteel	65		da 2.00
*classe colore II [FA0_ _]	237		113.00
*classe colore III [FA0_ _]	237		113.00
*classe colore IV [FA0_ _]	237		377.00
*classe colore V [FA0_ _]	237		113.00
*CLEANEFFECT [OV01]	65		86.00
Fori per rubinetteria a tre fori [WT_ALS01]	66		164.00
*Foro per erogatore di sapone Schmidlin [SSP02]	65		84.00
Foro rotondo su misura [WT_ALS02]	66		119.00
Distributore di cosmetici asciugamano Schmidlin (da larghezza 70 cm) [KTS_ _]	67		299.00
Foro per presa di corrente [STP_ _]	66		188.00

Accessori

	No. USGRS	No. ST	No. Schmidlin	Prezzo CHF
Schmidlin erogatore di sapone	233471		100530	242.00
Flangia di rinforzo per il montaggio della rubinetteria	233547		100534	11.00

Guarniture di scarico e troppopieno

Schmidlin piletta click clack, con tappo cromato, con chiusura				pagina 71
--	--	--	--	-----------

Opzioni e accessori per lavabo da pagina 65.

01



NOVITÀ

Schmidlin MERO FRAME lavabo a muro

con troppopieno, incl. accessori di fissaggio

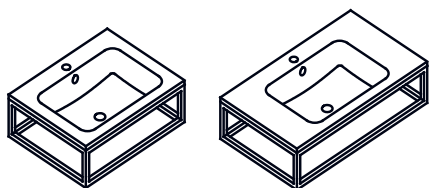

Schmidlin MERO FRAME incl. FRAME rack

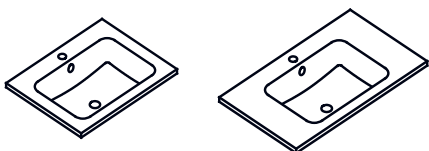

Lavabo MERO FRAME

senza foro rubinetteria

	Largh.	Prof.	Alt.	No. USGRS	No. ST	No. Schmidlin	Prezzo CHF
lavabo in mezzo	60	47	19	217791.242	3131708	2433-0001	862.00
lavabo in mezzo	80	47	19	217792.242	3131710	2449-0001	1029.00

con foro rubinetteria

lavabo in mezzo	60	47	19	217791.241	3131708	2433-0002	862.00
lavabo in mezzo	80	47	19	217792.241	3131710	2449-0002	1029.00

Opzioni

	pagina	+	suppl.
Senza troppopieno [UL0]	67		58.00
Schmidlin GreenSteel	65		da 2.00
classe colore II [FA0_ _]	237		113.00
CLEANEFFECT [OV01]	65		86.00
Fori per rubinetteria a tre fori [WT_ALS01]	66		164.00
Foro per erogatore di sapone Schmidlin [SSP02]	65		84.00
Foro rotondo su misura [WT_ALS02]	66		119.00

NOVITÀ

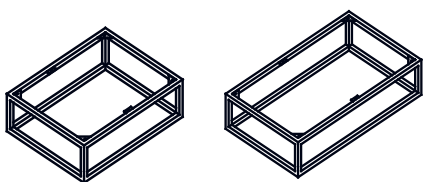

Schmidlin FRAME rack
verniciato a polvere, per il montaggio a muro

Accessori

	No. USGRS	No. ST	No. Schmidlin	Prezzo CHF
FRAME Rack for LOTUS / MERO, 60x47 cm, nero opaco	147549		117452	578.00
FRAME Rack for LOTUS / MERO, 80x47 cm, nero opaco	147550		117453	589.00
Rosone, ottone, nero opaco	233549		111631	21.00

Guarniture di scarico e troppopieno

Schmidlin piletta click clack, con tappo cromato, con chiusura	pagina 71
--	-----------

Opzioni e accessori per lavabo da pagina 65.

Nota: Il lavabo e Frame rack sono da ordinare separatamente.

Schmidlin MERO MINI lavabo sottopiano

senza troppopieno, incl. accessori di fissaggio

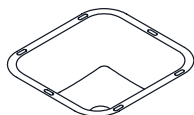

Largh.	Prof.	Prof. del bacino	No. USGRS	No. ST	No. Schmidlin	Prezzo CHF
28	26	10.5	217643.242		2195-0001	365.00

Schmidlin MERO MINI lavabo da incasso

senza troppopieno, incl. accessori di fissaggio, adattabile a mobile integrato

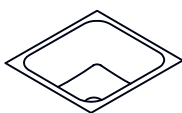

adattabile a mobile integrato

senza bordo dietro, senza foro rubinetteria

Largh.	Prof.	Alt.	No. USGRS	No. ST	No. Schmidlin	Prezzo CHF
34	32	1	217644.242		2217-0001	632.00

Opzioni

	pagina	+	suppl.
Senza troppopieno [UL0] (solo per lavabo sottopiano) [UL45/81]	67		58.00
Schmidlin GreenSteel	65		da 2.00
classe colore II [FA0_ _]	237		113.00
classe colore III [FA0_ _]	237		113.00
classe colore IV [FA0_ _]	237		377.00
classe colore V [FA0_ _]	237		113.00
CLEANEFFECT [OV01]	65		86.00

Accessori

	No. USGRS	No. ST	No. Schmidlin	Prezzo CHF
Schmidlin Set di montaggio per lavabo sottopiano (profilati angolari, set di 4 pezzi)	233511		108317	45.00

Guarniture di scarico e troppopieno

Piletta a scarico libero 1 1/4", con tappo cromato, senza chiusura	pagina 71
Piletta a scarico libero 1 1/4", con tappo smaltato in bianco alpino, senza chiusura	pagina 71
Piletta a scarico libero 1 1/4", con tappo smaltato in bianco alpino opaco, senza chiusura	pagina 71
Piletta a scarico libero 1 1/4", con tappo smaltato, altri colori, senza chiusura	pagina 71

Opzioni e accessori per lavabo da pagina 65.

01



NOVITA

Schmidlin MERO MINI lavabo da appoggio

senza troppopieno, incl. accessori di fissaggio, adattabile a mobile integrato



adattabile a
mobile integrato

senza bordo dietro

	Largh.	Prof.	Alt.	No. USGRS	No. ST	No. Schmidlin	Prezzo CHF
lavabo in mezzo	34	32	4	217645.242		2164-0001	663.00
lavabo a sinistra	40	32	4			2498-0001	667.00
lavabo a destra	40	32	4			2514-0001	667.00
lavabo in mezzo	45	32	4			2504-0001	682.00
lavabo in mezzo	45	35	4			2508-0001	682.00
lavabo in mezzo	50	32	4			2516-0001	699.00
lavabo in mezzo	50	35	4			2499-0001	699.00

NOVITÀ

NOVITÀ

NOVITÀ

NOVITÀ

NOVITÀ

NOVITÀ

con foro rubinetteria a sinistra/destra

lavabo a sinistra, foro rubinetteria a destra	40	32	4			2498-0003	667.00
lavabo a destra, foro rubinetteria a sinistra	40	32	4			2514-0004	667.00
foro rubinetteria a destra	45	32	4			2504-0003	682.00
foro rubinetteria a sinistra	45	32	4			2504-0004	682.00
foro rubinetteria a destra	50	32	4			2516-0003	699.00
foro rubinetteria a sinistra	50	32	4			2516-0004	699.00

NOVITÀ

NOVITÀ

NOVITÀ

NOVITÀ

NOVITÀ

NOVITÀ

Opzioni

	pagina	+	suppl.
Schmidlin GreenSteel	65		da 2.00
classe colore II [FA0_ _]	237		113.00
classe colore III [FA0_ _]	237		113.00
classe colore IV [FA0_ _]	237		377.00
classe colore V [FA0_ _]	237		113.00
CLEANEFFECT [OV01]	65		86.00

NOVITÀ

Accessori

	No. USGRS	No. ST	No. Schmidlin	Prezzo CHF
Flangia di rinforzo per il montaggio della rubinetteria	233547		100534	11.00

Guarniture di scarico e troppopieno

Piletta a scarico libero 1¼", con tappo cromato, senza chiusura	pagina 71
Piletta a scarico libero 1¼", con tappo smaltato in bianco alpino, senza chiusura	pagina 71
Piletta a scarico libero 1¼", con tappo smaltato in bianco alpino opaco, senza chiusura	pagina 71
Piletta a scarico libero 1¼", con tappo smaltato, altri colori, senza chiusura	pagina 71

Opzioni e accessori per lavabo da pagina 65.

01



Schmidlin MERO MINI lavabo a muro

senza troppopieno, incl. accessori di fissaggio, adattabile a mobile integrato



 adattabile a mobile integrato

senza foro rubinetteria

	Largh.	Prof.	Alt.	No. USGRS	No. ST	No. Schmidlin	Prezzo CHF
lavabo in mezzo	35	30	12.5	217646.242		2170-0001	726.00
lavabo a sinistra	40	30	12.5	217647.242		2225-0001	730.00
lavabo a destra	40	30	12.5	217648.242		2203-0001	730.00
lavabo in mezzo	45	30	12.5	217649.242		2218-0001	745.00
lavabo in mezzo	45	35	12.5	217650.242		2173-0001	745.00
lavabo in mezzo	50	30	12.5	217651.242		2162-0001	762.00
lavabo in mezzo	50	35	12.5	217652.242		2235-0001	762.00

con foro rubinetteria a sinistra/destra

lavabo a sinistra, foro rubinetteria a destra	40	30	12.5	217647.237		2225-0003	730.00
lavabo a destra, foro rubinetteria a sinistra	40	30	12.5	217648.236		2203-0004	730.00
foro rubinetteria a destra	45	30	12.5	217649.237		2218-0003	745.00
foro rubinetteria a sinistra	45	30	12.5	217649.236		2218-0004	745.00
foro rubinetteria a destra	50	30	12.5	217651.237		2162-0003	762.00
foro rubinetteria a sinistra	50	30	12.5	217651.236		2162-0004	762.00

con foro rubinetteria in alto

lavabo in mezzo	45	35	12.5	217650.241		2173-0002	745.00
lavabo in mezzo	50	35	12.5	217652.241		2235-0002	762.00

Opzioni

	pagina	+	suppl.
troppopieno laterale (non possibile per: 2218-0003, 2218-0004) [UL45/81]	67		58.00
Schmidlin GreenSteel	65		da 2.00
classe colore II [FA0_ _]	237		113.00
classe colore III [FA0_ _]	237		113.00
classe colore IV [FA0_ _]	237		377.00
classe colore V [FA0_ _]	237		113.00
CLEANEFFECT [OV01]	65		86.00
Foro per erogatore di sapone Schmidlin [SSP02]	65		84.00
Foro rotondo su misura [WT_ALS02]	66		119.00
Foro per presa di corrente [STP_ _]	66		188.00

Accessori

	No. USGRS	No. ST	No. Schmidlin	Prezzo CHF
Portasciugamani per Schmidlin ORBIS MINI / MERO MINI lavabo a muro 35x30x12.5 cm	563015		109985	232.00
Portasciugamani per Schmidlin ORBIS MINI / MERO MINI lavabo a muro 40x30x12.5 cm	563016		109986	232.00
Schmidlin erogatore di sapone	233471		100530	242.00
Flangia di rinforzo per il montaggio della rubinetteria	233547		100534	11.00

Guarniture di scarico e troppopieno

Piletta a scarico libero 1¼", con tappo cromato, senza chiusura	pagina 71
Piletta a scarico libero 1¼", con tappo smaltato in bianco alpino, senza chiusura	pagina 71
Piletta a scarico libero 1¼", con tappo smaltato in bianco alpino opaco, senza chiusura	pagina 71
Piletta a scarico libero 1¼", con tappo smaltato, altri colori, senza chiusura	pagina 71



Schmidlin MERO MINI VARIO lavabo da incasso

senza troppopieno, incl. accessori di fissaggio, adattabile a mobile integrato

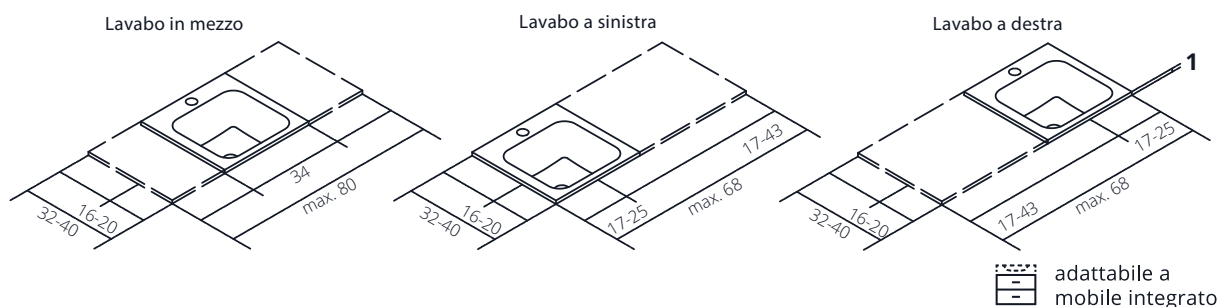

Garanzia di consegna: consegna entro 10 giorni lavorativi (incl. opzioni definite*)

senza foro rubinetteria

	Largh.	Prof.	Alt.	No. USGRS	No. ST	No. Schmidlin	Prezzo CHF
lavabo in mezzo	34-80	32-40	1	217653.242		2176-9999	985.00
lavabo a sinistra	34-68	32-40	1	217654.242		2183-9999	985.00
lavabo a destra	34-68	32-40	1	217655.242		2239-9999	985.00

con foro rubinetteria

(fino a profondità 35 cm: foro per rubinetteria a sinistra o destra, da profondità 36 cm: foro per rubinetteria dietro)

	Largh.	Prof.	Alt.	No. USGRS	No. ST	No. Schmidlin	Prezzo CHF
lavabo in mezzo	34-80	32-40	1	217653.241		2176-9999	985.00
lavabo a sinistra	34-68	32-40	1	217654.241		2183-9999	985.00
lavabo a destra	34-68	32-40	1	217655.241		2239-9999	985.00

Opzioni

	pagina	+	suppl.
Opzione di consegna SUBITO - consegna in 4 giorni lavorativi (incl. opzioni definite*). Luogo di fornitura: magazzino Rivenditore / direttamente in cantiere.	65		326.00
troppopieno laterale [UL45/81]	67		58.00
*Schmidlin GreenSteel	65		da 2.00
*classe colore II [FA0_ _]	237		113.00
*classe colore III [FA0_ _]	237		113.00
*classe colore IV [FA0_ _]	237		377.00
*classe colore V [FA0_ _]	237		113.00
*CLEANEFFECT [OV01]	65		86.00
Fori per rubinetteria a tre fori [WT_ALS01]	66		164.00
*Foro per erogatore di sapone Schmidlin [SSP02]	65		84.00
Foro rotondo su misura [WT_ALS02]	66		119.00

Accessori

	No. USGRS	No. ST	No. Schmidlin	Prezzo CHF
Schmidlin erogatore di sapone	233471		100530	242.00
Flangia di rinforzo per il montaggio della rubinetteria	233547		100534	11.00

Guarniture di scarico e troppopieno

Piletta a scarico libero 1¼", con tappo cromato, senza chiusura	pagina 71
Piletta a scarico libero 1¼", con tappo smaltato in bianco alpino, senza chiusura	pagina 71
Piletta a scarico libero 1¼", con tappo smaltato in bianco alpino opaco, senza chiusura	pagina 71
Piletta a scarico libero 1¼", con tappo smaltato, altri colori, senza chiusura	pagina 71

Opzioni e accessori per lavabo da pagina 65.

01



NOVITA

Schmidlin MERO MINI VARIO lavabo da appoggio

senza troppopieno, incl. accessori di fissaggio, adattabile a mobile integrato

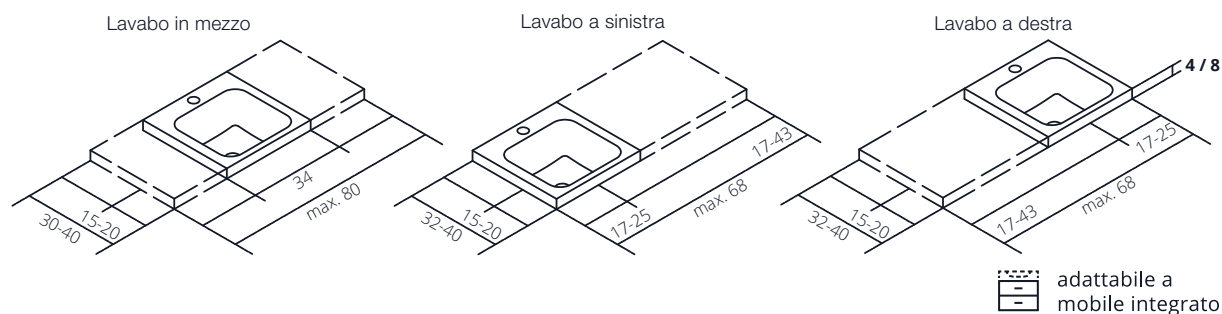

Garanzia di consegna: consegna entro 10 giorni lavorativi (incl. opzioni definite*)

senza foro rubinetteria

	Largh.	Prof.	Alt.	No. USGRS	No. ST	No. Schmidlin	Prezzo CHF
lavabo in mezzo	34-80	32-40	4 / 8	217659.242		2242-9999	1017.00
lavabo a sinistra	34-68	32-40	4 / 8	217660.242		2231-9999	1017.00
lavabo a destra	34-68	32-40	4 / 8	217661.242		2243-9999	1017.00

con foro rubinetteria

(fino a profondità 35 cm: foro per rubinetteria a sinistra o destra, da profondità 36 cm: foro per rubinetteria dietro)

lavabo in mezzo	34-80	32-40	4 / 8	217659.241		2242-9999	1017.00
lavabo a sinistra	34-68	32-40	4 / 8	217660.241		2231-9999	1017.00
lavabo a destra	34-68	32-40	4 / 8	217661.241		2243-9999	1017.00

Opzioni

	pagina	+	suppl.
Opzione di consegna SUBITO - consegna in 4 giorni lavorativi (incl. opzioni definite*). Luogo di fornitura: magazzino Rivenditore / direttamente in cantiere.	65		326.00
troppopieno laterale [UL45/81]	67		58.00
*Schmidlin GreenSteel	65		da 2.00
*classe colore II [FA0_ _]	237		113.00
*classe colore III [FA0_ _]	237		113.00
*classe colore IV [FA0_ _]	237		377.00
*classe colore V [FA0_ _]	237		113.00
*CLEANEFFECT [OV01]	65		86.00
Fori per rubinetteria a tre fori [WT_ALS01]	66		164.00
*Foro per erogatore di sapone Schmidlin [SSP02]	65		84.00
Foro rotondo su misura [WT_ALS02]	66		119.00

Accessori

	No. USGRS	No. ST	No. Schmidlin	Prezzo CHF
Schmidlin erogatore di sapone	233471		100530	242.00
Flangia di rinforzo per il montaggio della rubinetteria	233547		100534	11.00

Guarniture di scarico e troppopieno

Piletta a scarico libero 1¼", con tappo cromato, senza chiusura	pagina 71
Piletta a scarico libero 1¼", con tappo smaltato in bianco alpino, senza chiusura	pagina 71
Piletta a scarico libero 1¼", con tappo smaltato in bianco alpino opaco, senza chiusura	pagina 71
Piletta a scarico libero 1¼", con tappo smaltato, altri colori, senza chiusura	pagina 71

Opzioni e accessori per lavabo da pagina 65.

01



NOVITÀ

Schmidlin MERO MINI VARIO lavabo a muro

senza troppopieno, incl. accessori di fissaggio, adattabile a mobile integrato

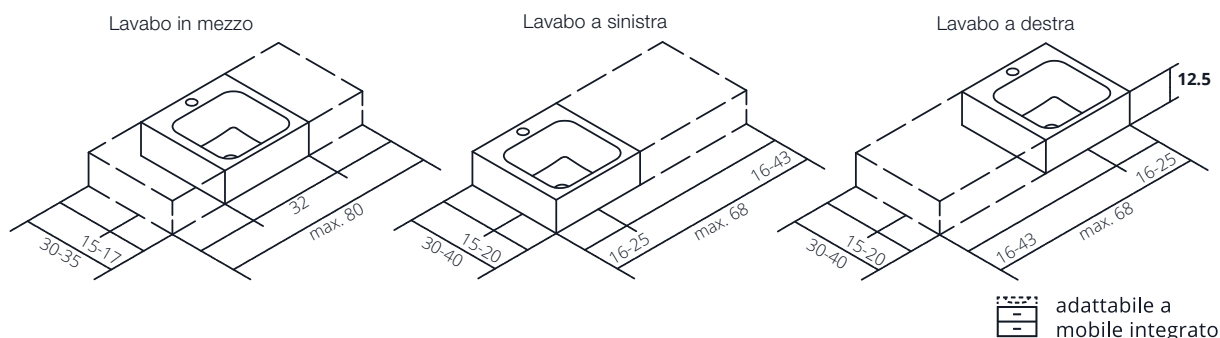

Garanzia di consegna: consegna entro 10 giorni lavorativi (incl. opzioni definite*)

senza foro rubinetteria

	Largh.	Prof.	Alt.	No. USGRS	No. ST	No. Schmidlin	Prezzo CHF
lavabo in mezzo	32-80	30-35	12.5	217665		2230-9999	1124.00
lavabo a sinistra	32-68	30-40	12.5	217666		2234-9999	1124.00
lavabo a destra	32-68	30-40	12.5	217667		2238-9999	1124.00

con foro rubinetteria

(fino a profondità 35 cm: foro per rubinetteria a sinistra o destra, da profondità 36 cm: foro per rubinetteria dietro)

	Largh.	Prof.	Alt.	No. USGRS	No. ST	No. Schmidlin	Prezzo CHF
lavabo in mezzo	32-80	30-35	12.5	217665		2230-9999	1124.00
lavabo a sinistra	32-68	30-40	12.5	217666		2234-9999	1124.00
lavabo a destra	32-68	30-40	12.5	217667		2238-9999	1124.00

Opzioni

	pagina	+	suppl.
Opzione di consegna SUBITO - consegna in 4 giorni lavorativi (incl. opzioni definite*). Luogo di fornitura: magazzino Rivenditore / direttamente in cantiere.	65		326.00
troppopieno laterale [UL45/81]	67		58.00
*Schmidlin GreenSteel	65		da 2.00
*classe colore II [FA0_ _]	237		113.00
*classe colore III [FA0_ _]	237		113.00
*classe colore IV [FA0_ _]	237		377.00
*classe colore V [FA0_ _]	237		113.00
*CLEANEFFECT [OV01]	65		86.00
Fori per rubinetteria a tre fori [WT_ALS01]	66		164.00
*Foro per erogatore di sapone Schmidlin [SSP02]	65		84.00
Foro rotondo su misura [WT_ALS02]	66		119.00
Distributore di cosmetici asciugamano Schmidlin [KTS_ _]	67		299.00
Foro per presa di corrente [STP_ _]	66		188.00

NOVITÀ

Accessori

	No. USGRS	No. ST	No. Schmidlin	Prezzo CHF
Portasciugamani per Schmidlin ORBIS MINI / MERO MINI lavabo a muro 35x30x12.5 cm	563015		109985	232.00
Portasciugamani per Schmidlin ORBIS MINI / MERO MINI lavabo a muro 40x30x12.5 cm	563016		109986	232.00
Schmidlin erogatore di sapone	233471		100530	242.00
Flangia di rinforzo per il montaggio della rubinetteria	233547		100534	11.00

Guarniture di scarico e troppopieno

Piletta a scarico libero 1¼", con tappo cromato, senza chiusura	pagina 71
Piletta a scarico libero 1¼", con tappo smaltato in bianco alpino, senza chiusura	pagina 71
Piletta a scarico libero 1¼", con tappo smaltato in bianco alpino opaco, senza chiusura	pagina 71
Piletta a scarico libero 1¼", con tappo smaltato, altri colori, senza chiusura	pagina 71

01



Schmidlin MERO MINI FRAME lavabo a muro

senza troppopieno, incl. accessori di fissaggio

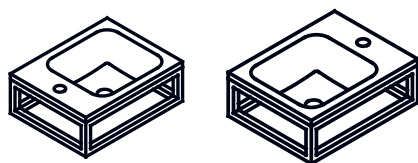

Schmidlin MERO MINI FRAME incl. FRAME rack

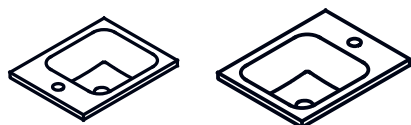

Lavabo MERO MINI FRAME

	Largh.	Prof.	Alt.	No. USGRS	No. ST	No. Schmidlin	Prezzo CHF
lavabo a sinistra	41	32	14.5	217793	3131706	2420-0001	812.00
lavabo a destra	41	32	14.5	217794	3131707	2426-0001	812.00

Opzioni

NOVITÀ

	pagina	+	suppl.
Schmidlin GreenSteel	65		da 2.00
classe colore II [FA0_ _]	237		113.00
CLEANEFFECT [OV01]	65		86.00
Fori per rubinetteria a tre fori [WT_ALS01]	66		164.00
Foro per erogatore di sapone Schmidlin [SSP02]	65		84.00
Foro rotondo su misura [WT_ALS02]	66		119.00

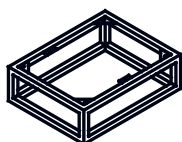

Schmidlin FRAME rack
verniciato a polvere, per il montaggio a muro

Accessori	No. USGRS	No. ST	No. Schmidlin	Prezzo CHF
FRAME Rack for MERO MINI / ORBIS MINI, 41x32 cm, nero opaco	147611		117454	495.00

Guarniture di scarico e troppopieno

Piletta a scarico libero 1¼", con tappo cromato, senza chiusura	pagina 71
Piletta a scarico libero 1¼", con tappo smaltato in bianco alpino, senza chiusura	pagina 71
Piletta a scarico libero 1¼", con tappo smaltato in bianco alpino opaco, senza chiusura	pagina 71
Piletta a scarico libero 1¼", con tappo smaltato, altri colori, senza chiusura	pagina 71

Opzioni e accessori per lavabo da pagina 65.

I Nota: Il lavabo e Frame rack sono da ordinare separatamente.

01



Schmidlin ORBIS lavabo sottopiano

con troppopieno, incl. guarnitura di troppopieno cromata



Largh.	Prof.	Prof. del bacino	No. USGRS	No. ST	No. Schmidlin	Prezzo CHF
36	36	14	233510.242		2075-0001	406.00

Opzioni	pagina	+	suppl.
Senza troppopieno [UL0]	67		0.00
Schmidlin GreenSteel	65		da 2.00
classe colore II [FA0_ _]	237		113.00
classe colore III [FA0_ _]	237		113.00
classe colore IV [FA0_ _]	237		377.00
classe colore V [FA0_ _]	237		113.00
CLEANEFFECT [OV01]	65		86.00
Fabbricazioni speciali	67		su richiesta

NOVITÀ

Accessori	No. USGRS	No. ST	No. Schmidlin	Prezzo CHF
Schmidlin Set di montaggio per lavabo sottopiano (profilati angolari, set di 4 pezzi)	233511		108317	45.00

Guarniture di scarico e troppopieno	
Schmidlin piletta click clack, con tappo cromato, con chiusura	pagina 71

Opzioni e accessori per lavabo da pagina 65.

01



Schmidlin ORBIS lavabo da incasso

con troppopieno, incl. accessori di fissaggio, incl. guarnitura di troppopieno cromata, adattabile a mobile integrato

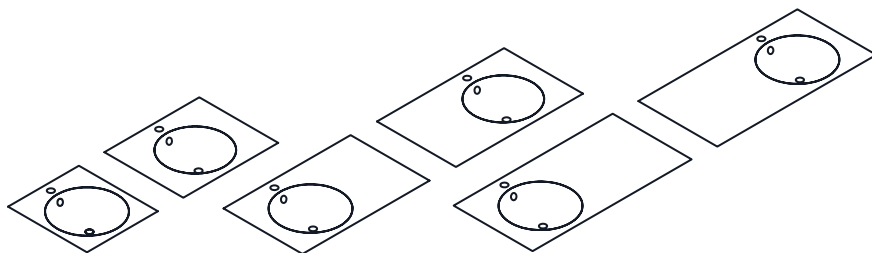

adattabile a mobile integrato

senza bordo dietro, senza foro rubinetteria

	Largh.	Prof.	Alt.	No. USGRS	No. ST	No. Schmidlin	Prezzo CHF
lavabo in mezzo	45	45	1	233436.242		1241-0001	524.00
lavabo in mezzo	60	45	1	233437.242		1052-0001	606.00
lavabo a sinistra	80	45	1	233438.242		1268-0001	797.00
lavabo a destra	80	45	1	233439.242		1298-0001	797.00
lavabo a sinistra	100	45	1	233440.242		1266-0001	973.00
lavabo a destra	100	45	1	233441.242		1615-0001	973.00

con bordo dietro, senza foro rubinetteria

lavabo in mezzo	45	50	1	233442.242		1102-0001	524.00
lavabo in mezzo	60	50	1	233443.242		1259-0001	606.00
lavabo a sinistra	80	50	1	233444.242		1294-0001	797.00
lavabo a destra	80	50	1	233445.242		1134-0001	797.00
lavabo a sinistra	100	50	1	233446.242		1425-0001	973.00
lavabo a destra	100	50	1	233447.242		1545-0001	973.00

con bordo dietro, con foro rubinetteria

lavabo in mezzo	45	50	1	233442.241		1102-0002	524.00
lavabo in mezzo	60	50	1	233443.241		1259-0002	606.00
lavabo a sinistra	80	50	1	233444.241		1294-0002	797.00
lavabo a destra	80	50	1	233445.241		1134-0002	797.00
lavabo a sinistra	100	50	1	233446.241		1425-0002	973.00
lavabo a destra	100	50	1	233447.241		1545-0002	973.00

Opzioni

	pagina	+	suppl.
Senza troppopieno [UL0]	67		0.00
Schmidlin GreenSteel	65		da 2.00
classe colore II, III, V [FA0_ _]	237		113.00
classe colore IV [FA0_ _]	237		377.00
CLEANEFFECT [OV01]	65		86.00
Foro rubinetteria nella parte posteriore destra			0.00
Fori per rubinetteria a tre fori [WT_ALS01]	66		164.00
Foro per erogatore di sapone Schmidlin [SSP02]	65		84.00
Foro rotondo su misura [WT_ALS02]	66		119.00
Fabbricazioni speciali	67		su richiesta

Accessori

	No. USGRS	No. ST	No. Schmidlin	Prezzo CHF
Schmidlin erogatore di sapone	233471		100530	242.00
Flangia di rinforzo per il montaggio della rubinetteria	233547		100534	11.00

Guarniture di scarico e troppopieno

Sistema Geberit Clou con tappo cromato, solamente con opzione «senza troppopieno»	pagina 72
Schmidlin piletta click clack, con tappo cromato, con chiusura	pagina 71

NOVITA



Schmidlin ORBIS lavabo da appoggio

con troppopieno, incl. accessori di fissaggio, incl. guarnitura di troppopieno cromata, adattabile a mobile integrato

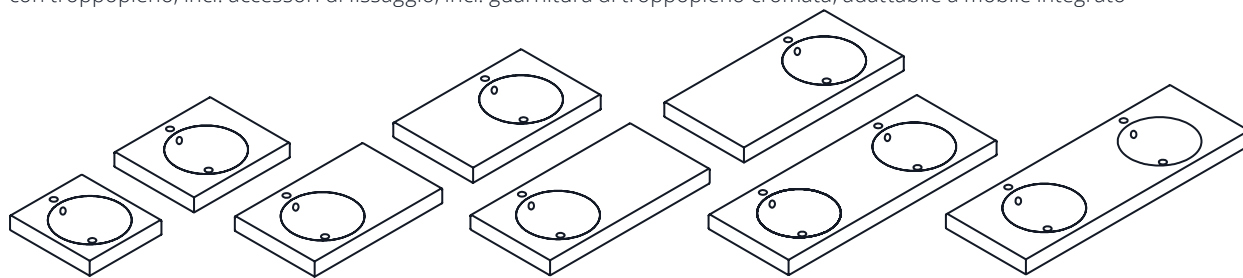

 adattabile a mobile integrato

senza bordo dietro, senza foro rubinetteria

	Largh.	Prof.	Alt.	No. USGRS	No. ST	No. Schmidlin	Prezzo CHF
lavabo in mezzo	45	45	8	233448.242		1336-0001	679.00
lavabo in mezzo	60	45	8	233449.242		1667-0001	761.00
lavabo a sinistra	80	45	8	233453.242		1215-0001	946.00
lavabo a destra	80	45	8	233454.242		1182-0001	946.00
lavabo a sinistra	100	45	8	233455.242		1493-0001	1117.00
lavabo a destra	100	45	8	233456.242		1363-0001	1117.00
lavabo doppio	130	45	8	233457.242		1713-0001	1393.00
lavabo doppio	140	45	8	233458.242		1573-0001	1461.00

con bordo dietro, senza foro rubinetteria

lavabo in mezzo	45	50	8	233400.242		1209-0001	679.00
lavabo in mezzo	60	50	8	233401.242		1346-0001	761.00
lavabo a sinistra	80	50	8	233402.242		1561-0001	946.00
lavabo a destra	80	50	8	233403.242		1658-0001	946.00
lavabo a sinistra	100	50	8	233404.242		1692-0001	1117.00
lavabo a destra	100	50	8	233405.242		1490-0001	1117.00
lavabo doppio	130	50	8	233406.242		1271-0001	1393.00
lavabo doppio	140	50	8	233407.242		1712-0001	1461.00

con bordo dietro, con foro rubinetteria

lavabo in mezzo	45	50	8	233400.241		1209-0002	679.00
lavabo in mezzo	60	50	8	233401.241		1346-0002	761.00
lavabo a sinistra	80	50	8	233402.241		1561-0002	946.00
lavabo a destra	80	50	8	233403.241		1658-0002	946.00
lavabo a sinistra	100	50	8	233404.241		1692-0002	1117.00
lavabo a destra	100	50	8	233405.241		1490-0002	1117.00
lavabo doppio	130	50	8	233406.247		1271-0002	1393.00
lavabo doppio	140	50	8	233407.247		1712-0002	1461.00

Opzioni

	pagina	+	suppl.
Senza troppopieno [UL0]	67		0.00
Schmidlin GreenSteel	65		da 2.00
classe colore II, III, V [FA0_ _]	237		113.00
classe colore IV [FA0_ _]	237		377.00
CLEANEFFECT [OV01]	65		86.00
Foro rubinetteria nella parte posteriore destra			0.00
Fori per rubinetteria a tre fori [WT_ALS01]	66		164.00
Foro per erogatore di sapone Schmidlin [SSP02]	65		84.00
Foro rotondo su misura [WT_ALS02]	66		119.00
Fabbricazioni speciali	67		su richiesta

NOVITÀ

Accessori

	No. USGRS	No. ST	No. Schmidlin	Prezzo CHF
Schmidlin erogatore di sapone	233471		100530	242.00
Flangia di rinforzo per il montaggio della rubinetteria	233547		100534	11.00

Guarniture di scarico e troppopieno

Sistema Geberit Clou con tappo cromato, solamente con opzione «senza troppopieno»	pagina 72
Schmidlin piletta click clack, con tappo cromato, con chiusura	pagina 71

01



Schmidlin ORBIS lavabo a muro

con troppopieno, incl. accessori di fissaggio, incl. guarnitura di troppopieno cromata, adattabile a mobile integrato

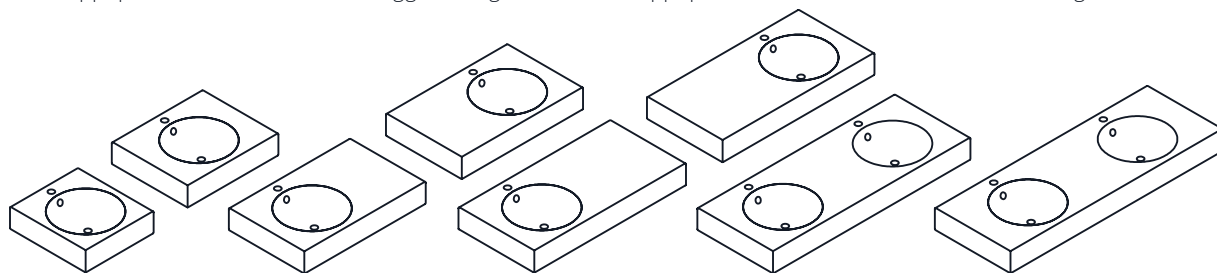

senza bordo dietro, senza foro rubinetteria

 adattabile a mobile integrato

	Largh.	Prof.	Alt.	No. USGRS	No. ST	No. Schmidlin	Prezzo CHF
lavabo in mezzo	45	45	12.5	217347.242		1136-0001	713.00
lavabo in mezzo	60	45	12.5	217348.242		1305-0001	794.00
lavabo a sinistra	80	45	12.5	217349.242		1255-0001	978.00
lavabo a destra	80	45	12.5	217350.242		1660-0001	978.00
lavabo a sinistra	100	45	12.5	217351.242		1454-0001	1153.00
lavabo a destra	100	45	12.5	217352.242		1103-0001	1153.00
lavabo doppio	130	45	12.5	217353.242		1705-0001	1429.00
lavabo doppio	140	45	12.5	217354.242		1459-0001	1493.00

con bordo dietro, senza foro rubinetteria

lavabo in mezzo	45	50	12.5	217339.242		1707-0001	713.00
lavabo in mezzo	60	50	12.5	217340.242		1101-0001	794.00
lavabo a sinistra	80	50	12.5	217341.242		1380-0001	978.00
lavabo a destra	80	50	12.5	217342.242		1506-0001	978.00
lavabo a sinistra	100	50	12.5	217343.242		1636-0001	1153.00
lavabo a destra	100	50	12.5	217344.242		1263-0001	1153.00
lavabo doppio	130	50	12.5	217345.242		1032-0001	1429.00
lavabo doppio	140	50	12.5	217346.242		1115-0001	1493.00

con bordo dietro, con foro rubinetteria

lavabo in mezzo	45	50	12.5	217339.241		1707-0002	713.00
lavabo in mezzo	60	50	12.5	217340.241		1101-0002	794.00
lavabo a sinistra	80	50	12.5	217341.241		1380-0002	978.00
lavabo a destra	80	50	12.5	217342.241		1506-0002	978.00
lavabo a sinistra	100	50	12.5	217343.241		1636-0002	1153.00
lavabo a destra	100	50	12.5	217344.241		1263-0002	1153.00
lavabo doppio	130	50	12.5	217345.247		1032-0002	1429.00
lavabo doppio	140	50	12.5	217346.247		1115-0002	1493.00

Opzioni

	pagina	+	suppl.
Senza troppopieno [UL0]	67		0.00
Schmidlin GreenSteel	65		da 2.00
classe colore II, III, V [FA0_ _]	237		113.00
classe colore IV [FA0_ _]	237		377.00
CLEANEFFECT [OV01]	65		86.00
Foro rubinetteria nella parte posteriore destra			0.00
Fori per rubinetteria a tre fori [WT_ALS01]	66		164.00
Foro per erogatore di sapone Schmidlin [SSP02]	65		84.00
Foro rotondo su misura [WT_ALS02]	66		119.00
Distributore di cosmetici asciugamano Schmidlin (da larghezza 60 cm) [KTS_ _]	67		299.00
Fabbricazioni speciali	67		su richiesta
Foro per presa di corrente [STP_ _]	66		188.00

Accessori

	No. USGRS	No. ST	No. Schmidlin	Prezzo CHF
Schmidlin erogatore di sapone	233471		100530	242.00
Flangia di rinforzo per il montaggio della rubinetteria	233547		100534	11.00

Guarniture di scarico e troppopieno

Sistema Geberit Clou con tappo cromato, solamente con opzione «senza troppopieno»	pagina 72
Schmidlin piletta click clack, con tappo cromato, con chiusura	pagina 71

NOVITA

Opzioni e accessori per lavabo da pagina 65.

01



Schmidlin ORBIS VARIO lavabo da incasso

con troppopieno, incl. accessori di fissaggio, incl. guarnitura di troppopieno cromata, adattabile a mobile integrato

Lavabo in mezzo

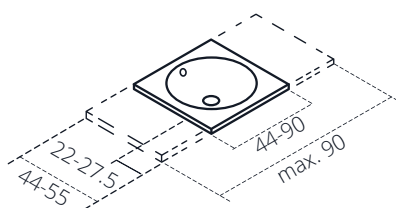

Lavabo a sinistra

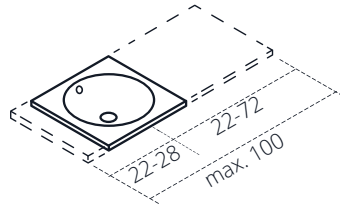

Lavabo a destra

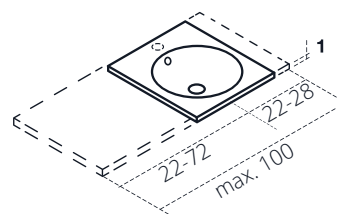
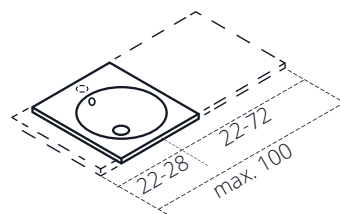
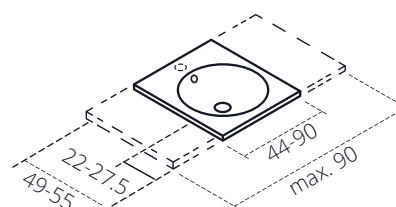
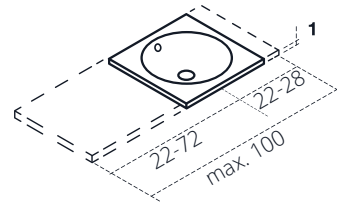

 adattabile a mobile integrato

Garanzia di consegna: consegna entro 10 giorni lavorativi (incl. opzioni definite*)

senza bordo dietro

	Largh.	Prof.	Alt.	No. USGRS	No. ST	No. Schmidlin	Prezzo CHF
lavabo in mezzo	44-90	44-55	1	233459.242		1191-9999	1250.00
lavabo a sinistra	44-100	44-55	1	233462.242		1427-9999	1250.00
lavabo a destra	44-100	44-55	1	233463.242		1193-9999	1250.00

con bordo dietro

lavabo in mezzo	49-90	49-55	1	233459.241		1191-9999	1250.00
lavabo a sinistra	49-100	49-55	1	233462.241		1427-9999	1250.00
lavabo a destra	49-100	49-55	1	233463.241		1193-9999	1250.00

Opzioni

	pagina	+	suppl.
Opzione di consegna SUBITO - consegna in 4 giorni lavorativi (incl. opzioni definite*). Luogo di fornitura: magazzino Rivenditore / direttamente in cantiere.	65		326.00
Senza troppopieno [UL0]	67		0.00
*Schmidlin GreenSteel	65		da 2.00
*classe colore II [FA0_ _]	237		113.00
*classe colore III [FA0_ _]	237		113.00
*classe colore IV [FA0_ _]	237		377.00
*classe colore V [FA0_ _]	237		113.00
*CLEANEFFECT [OV01]	65		86.00
*Foro rubinetteria nella parte posteriore destra			0.00
Fori per rubinetteria a tre fori [WT_ALS01]	66		164.00
*Foro per erogatore di sapone Schmidlin [SSP02]	65		84.00
Foro rotondo su misura [WT_ALS02]	66		119.00

NOVITÀ

Accessori

	No. USGRS	No. ST	No. Schmidlin	Prezzo CHF
Schmidlin erogatore di sapone	233471		100530	242.00
Flangia di rinforzo per il montaggio della rubinetteria	233547		100534	11.00

Guarniture di scarico e troppopieno

Sistema Geberit Clou con tappo cromato, solamente con opzione «senza troppopieno»	pagina 72
Schmidlin piletta click clack, con tappo cromato, con chiusura	pagina 71

01



Schmidlin ORBIS VARIO lavabo da appoggio

con troppopieno, incl. accessori di fissaggio, incl. guarnitura di troppopieno cromata, adattabile a mobile integrato

Lavabo in mezzo

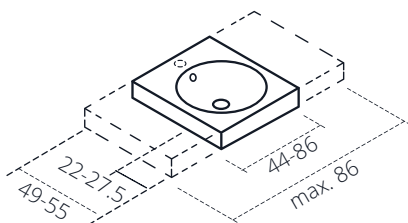

Lavabo a sinistra

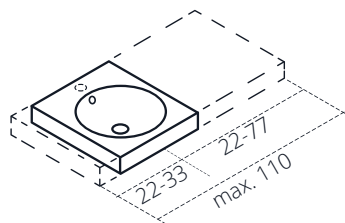

Lavabo a destra

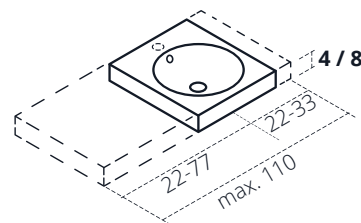

Lavabo doppio

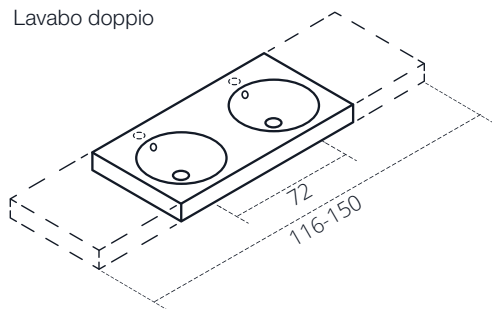

Garanzia di consegna: consegna entro 10 giorni lavorativi (incl. opzioni definite*)

 adattabile a mobile integrato

senza bordo dietro

	Largh.	Prof.	Alt.	No. USGRS	No. ST	No. Schmidlin	Prezzo CHF
lavabo in mezzo	44-86	44-55	4 / 8	233467.242		1641-2001	1385.00
lavabo a sinistra	44-110	44-55	4 / 8	233468.242		1116-2001	1385.00
lavabo a destra	44-110	44-55	4 / 8	233469.242		1448-2001	1385.00
lavabo doppio	116-150	44-55	4 / 8	233470.242		1662-2001	1725.00

con bordo dietro

lavabo in mezzo	44-86	49-55	4 / 8	233467.241		1641-9999	1385.00
lavabo a sinistra	44-110	49-55	4 / 8	233468.241		1116-9999	1385.00
lavabo a destra	44-110	49-55	4 / 8	233469.241		1448-9999	1385.00
lavabo doppio	116-150	49-55	4 / 8	233470.241		1662-9999	1725.00

Opzioni

	pagina	+	suppl.
Opzione di consegna SUBITO - consegna in 4 giorni lavorativi (incl. opzioni definite*). Luogo di fornitura: magazzino Rivenditore / direttamente in cantiere.	65		326.00
Senza troppopieno [UL0]	67		0.00
*Schmidlin GreenSteel	65		da 2.00
*classe colore II [FA0_ _]	237		113.00
*classe colore III [FA0_ _]	237		113.00
*classe colore IV [FA0_ _]	237		377.00
*classe colore V [FA0_ _]	237		113.00
*CLEANEFFECT [OV01]	65		86.00
*Foro rubinetteria nella parte posteriore destra			0.00
Fori per rubinetteria a tre fori [WT_ALS01]	66		164.00
*Foro per erogatore di sapone Schmidlin [SSP02]	65		84.00
Foro rotondo su misura [WT_ALS02]	66		119.00

Accessori

	No. USGRS	No. ST	No. Schmidlin	Prezzo CHF
Schmidlin erogatore di sapone	233471		100530	242.00
Flangia di rinforzo per il montaggio della rubinetteria	233547		100534	11.00

Guarniture di scarico e troppopieno

Sistema Geberit Clou con tappo cromato, solamente con opzione «senza troppopieno»	pagina 72
Schmidlin piletta click clack, con tappo cromato, con chiusura	pagina 71

Opzioni e accessori per lavabo da pagina 65.

01



NOVITA

Schmidlin ORBIS VARIO lavabo a muro

con troppopieno, incl. accessori di fissaggio, incl. guarnitura di troppopieno cromata, adattabile a mobile integrato

Lavabo in mezzo

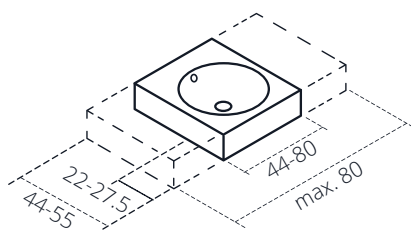

Lavabo a sinistra

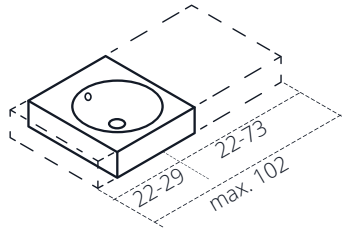

Lavabo a destra

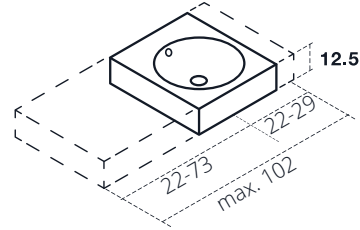

Lavabo doppio

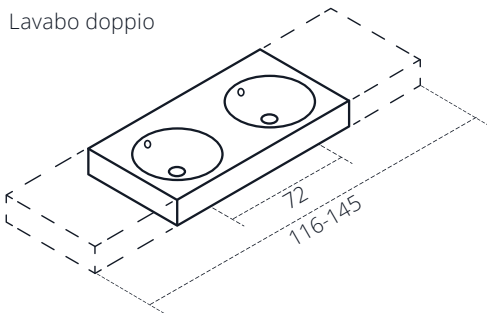

Garanzia di consegna: consegna entro 10 giorni lavorativi (incl. opzioni definite*)



adattabile a mobile integrato

senza bordo dietro

	Largh.	Prof.	Alt.	No. USGRS	No. ST	No. Schmidlin	Prezzo CHF
lavabo in mezzo	44-80	44-55	12.5	233476.242		1043-2001	1419.00
lavabo a sinistra	44-102	44-55	12.5	233477.242		1010-2001	1419.00
lavabo a destra	44-102	44-55	12.5	233478.242		1402-2001	1419.00
lavabo doppio	116-145	44-55	12.5	233479.242		1248-2001	1755.00

con bordo dietro

lavabo in mezzo	44-80	49-55	12.5	233476.241		1043-9999	1419.00
lavabo a sinistra	44-102	49-55	12.5	233477.241		1010-9999	1419.00
lavabo a destra	44-102	49-55	12.5	233478.241		1402-9999	1419.00
lavabo doppio	116-145	49-55	12.5	233479.241		1248-9999	1755.00

Opzioni

	pagina	+	suppl.
Opzione di consegna SUBITO - consegna in 4 giorni lavorativi (incl. opzioni definite*). Luogo di fornitura: magazzino Rivenditore / direttamente in cantiere.	65		326.00
Senza troppopieno [UL0]	67		0.00
*Schmidlin GreenSteel	65		da 2.00
*classe colore II, III, V [FA0_ _]	237		113.00
*classe colore IV [FA0_ _]	237		377.00
*CLEANEEFFECT [OV01]	65		86.00
*Foro rubinetteria nella parte posteriore destra			0.00
Fori per rubinetteria a tre fori [WT_ALS01]	66		164.00
*Foro per erogatore di sapone Schmidlin [SSP02]	65		84.00
Distributore di cosmetici asciugamano Schmidlin (da larghezza 60 cm) [KTS_ _]	67		299.00
Foro per presa di corrente [STP_ _]	66		188.00

NOVITÀ

Accessori

	No. USGRS	No. ST	No. Schmidlin	Prezzo CHF
Schmidlin erogatore di sapone	233471		100530	242.00
Flangia di rinforzo per il montaggio della rubinetteria	233547		100534	11.00

Guarniture di scarico e troppopieno

Sistema Geberit Clou con tappo cromato, solamente con opzione «senza troppopieno»	pagina 72
Schmidlin piletta click clack, con tappo cromato, con chiusura	pagina 71

01



Schmidlin ORBIS CORNER lavabo a muro

incl. accessori di fissaggio, incl. guarnitura di troppopieno cromata



senza foro rubinetteria

Largh.	Prof.	Alt.	No. USGRS	No. ST	No. Schmidlin	Prezzo CHF
43	43	12.5	233484.242		1132-0001	945.00

con foro rubinetteria

43	43	12.5	233485.241		1132-0002	945.00
----	----	------	------------	--	-----------	--------

Opzioni

	pagina	+	suppl.
Senza troppopieno [UL0]	67		58.00
Schmidlin GreenSteel	65		da 2.00
*classe colore II [FA0_ _]	237		113.00
classe colore III [FA0_ _]	237		113.00
classe colore IV [FA0_ _]	237		377.00
classe colore V [FA0_ _]	237		113.00
CLEANEFFECT [OV01]	65		86.00
Foro per erogatore di sapone Schmidlin [SSP02]	65		84.00
Foro rotondo su misura [WT_ALS02]	66		119.00

Accessori

	No. USGRS	No. ST	No. Schmidlin	Prezzo CHF
Schmidlin erogatore di sapone	233471		100530	242.00
Flangia di rinforzo per il montaggio della rubinetteria	233547		100534	11.00

Guarniture di scarico e troppopieno

Schmidlin piletta click clack, con tappo cromato, con chiusura				pagina 71
--	--	--	--	-----------

Opzioni e accessori per lavabo da pagina 65.

NOVITÀ

01



Schmidlin ORBIS MINI lavabo da incasso

senza troppopieno, incl. accessori di fissaggio, adattabile a mobile integrato

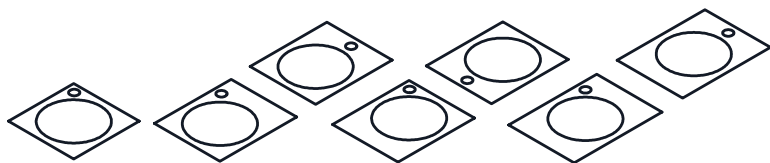

adattabile a mobile integrato

senza foro rubinetteria

	Largh.	Prof.	Alt.	No. USGRS	No. ST	No. Schmidlin	Prezzo CHF
lavabo in mezzo	30	30	1	233486.242		1180-0001	544.00
lavabo a sinistra	35	30	1	233487.242		1513-0001	561.00
lavabo a destra	35	30	1	233488.242		1541-0001	570.00
lavabo in mezzo	40	30	1	233489.242		1239-0001	594.00

con foro rubinetteria in alto a destra

lavabo in mezzo	30	30	1	233486.308		1180-0002	544.00
lavabo a sinistra	35	30	1	233487.308		1513-0002	561.00
lavabo a destra	35	30	1	233488.308		1541-0002	570.00
lavabo in mezzo	40	30	1	233489.308		1239-0002	594.00

con foro rubinetteria a sinistra/destra

lavabo a sinistra, foro rubinetteria a destra	35	30	1	233487.305		1513-0003	561.00
lavabo a destra, foro rubinetteria a sinistra	35	30	1	233488.304		1541-0004	570.00
foro rubinetteria a destra	40	30	1	233489.305		1239-0003	594.00
foro rubinetteria a sinistra	40	30	1	233489.304		1239-0004	594.00

Opzioni

	pagina	+	suppl.
Schmidlin GreenSteel	65		da 2.00
classe colore II [FA0_ _]	237		113.00
classe colore III [FA0_ _]	237		113.00
classe colore IV [FA0_ _]	237		377.00
classe colore V [FA0_ _]	237		113.00
CLEANEFFECT [OV01]	65		86.00
Foro per erogatore di sapone Schmidlin [SSP02]	65		84.00
Foro rotondo su misura [WT_ALS02]	66		119.00
Fabbricazioni speciali	67		su richiesta

NOVITÀ

Accessori

	No. USGRS	No. ST	No. Schmidlin	Prezzo CHF
Schmidlin erogatore di sapone	233471		100530	242.00
Flangia di rinforzo per il montaggio della rubinetteria	233547		100534	11.00

Guarniture di scarico e troppopieno

Piletta a scarico libero 1¼", con tappo cromato, senza chiusura	pagina 71
Piletta a scarico libero 1¼", con tappo smaltato in bianco alpino, senza chiusura	pagina 71
Piletta a scarico libero 1¼", con tappo smaltato in bianco alpino opaco, senza chiusura	pagina 71
Piletta a scarico libero 1¼", con tappo smaltato, altri colori, senza chiusura	pagina 71

Opzioni e accessori per lavabo da pagina 65.

01



Schmidlin ORBIS MINI lavabo da appoggio

senza troppopieno, incl. accessori di fissaggio, adattabile a mobile integrato

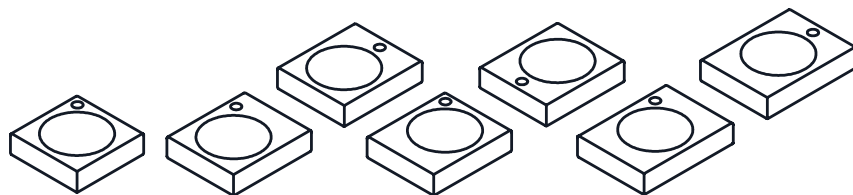

adattabile a mobile integrato

senza foro rubinetteria

	Largh.	Prof.	Alt.	No. USGRS	No. ST	No. Schmidlin	Prezzo CHF
lavabo in mezzo	30	30	8	233490.242		1644-0001	576.00
lavabo a sinistra	35	30	8	233491.242		1231-0001	597.00
lavabo a destra	35	30	8	233492.242		1236-0001	606.00
lavabo in mezzo	40	30	8	233493.242		1368-0001	625.00

con foro rubinetteria in alto a destra

lavabo in mezzo	30	30	8	233490.308		1644-0002	576.00
lavabo a sinistra	35	30	8	233491.308		1231-0002	597.00
lavabo a destra	35	30	8	233492.308		1236-0002	606.00
lavabo in mezzo	40	30	8	233493.308		1368-0002	625.00

con foro rubinetteria a sinistra/destra

lavabo a sinistra, foro rubinetteria a destra	35	30	8	233491.305		1231-0003	597.00
lavabo a destra, foro rubinetteria a sinistra	35	30	8	233492.304		1236-0004	606.00
foro rubinetteria a destra	40	30	8	233493.305		1368-0003	625.00
foro rubinetteria a sinistra	40	30	8	233493.304		1368-0004	625.00

Opzioni

	pagina	+	suppl.
Schmidlin GreenSteel	65		da 2.00
classe colore II [FA0_ _]	237		113.00
classe colore III [FA0_ _]	237		113.00
classe colore IV [FA0_ _]	237		377.00
classe colore V [FA0_ _]	237		113.00
CLEANEFFECT [OV01]	65		86.00
Foro per erogatore di sapone Schmidlin [SSP02]	65		84.00
Foro rotondo su misura [WT_ALS02]	66		119.00
Fabbricazioni speciali	67		su richiesta

Accessori

	No. USGRS	No. ST	No. Schmidlin	Prezzo CHF
Schmidlin erogatore di sapone	233471		100530	242.00
Flangia di rinforzo per il montaggio della rubinetteria	233547		100534	11.00

Guarniture di scarico e troppopieno

Piletta a scarico libero 1¼", con tappo cromato, senza chiusura	pagina 71
Piletta a scarico libero 1¼", con tappo smaltato in bianco alpino, senza chiusura	pagina 71
Piletta a scarico libero 1¼", con tappo smaltato in bianco alpino opaco, senza chiusura	pagina 71
Piletta a scarico libero 1¼", con tappo smaltato, altri colori, senza chiusura	pagina 71

Opzioni e accessori per lavabo da pagina 65.

01



NOVITÀ

Schmidlin ORBIS MINI lavabo a muro

senza troppopieno, incl. accessori di fissaggio, adattabile a mobile integrato

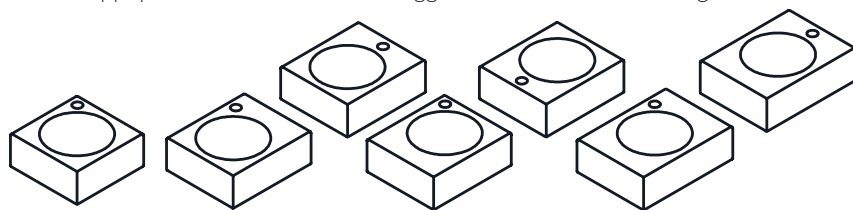

adattabile a mobile integrato

senza foro rubinetteria

	Largh.	Prof.	Alt.	No. USGRS	No. ST	No. Schmidlin	Prezzo CHF
lavabo in mezzo	30	30	12.5	233494.242		1106-0001	602.00
lavabo a sinistra	35	30	12.5	233495.242		1600-0001	625.00
lavabo a destra	35	30	12.5	233496.242		1584-0001	635.00
lavabo in mezzo	40	30	12.5	233497.242		1653-0001	654.00

con foro rubinetteria in alto a destra

lavabo in mezzo	30	30	12.5	233494.308		1106-0002	602.00
lavabo a sinistra	35	30	12.5	233495.308		1600-0002	625.00
lavabo a destra	35	30	12.5	233496.308		1584-0002	635.00
lavabo in mezzo	40	30	12.5	233497.308		1653-0002	654.00

con foro rubinetteria a sinistra/destra

lavabo a sinistra, foro rubinetteria a destra	35	30	12.5	233495.305		1600-0003	625.00
lavabo a destra, foro rubinetteria a sinistra	35	30	12.5	233496.304		1584-0004	635.00
foro rubinetteria a destra	40	30	12.5	233497.305		1653-0003	654.00
foro rubinetteria a sinistra	40	30	12.5	233497.304		1653-0004	654.00

con foro rubinetteria in alto

lavabo in mezzo	40	35	12.5			1810-0002	654.00
-----------------	----	----	------	--	--	-----------	--------

Opzioni

	pagina	+	suppl.
Schmidlin GreenSteel	65		da 2.00
classe colore II [FA0_ _]	237		113.00
classe colore III [FA0_ _]	237		113.00
classe colore IV [FA0_ _]	237		377.00
classe colore V [FA0_ _]	237		113.00
CLEANEFFECT [OV01]	65		86.00
Foro per erogatore di sapone Schmidlin [SSP02]	65		84.00
Foro rotondo su misura [WT_ALS02]	66		119.00
Distributore di cosmetici asciugamano Schmidlin (da larghezza 35 cm) [KTS_ _]	67		299.00
Fabbricazioni speciali	67		54.00
Foro per presa di corrente [STP_ _]	66		188.00

NOVITÀ

Accessori

	No. USGRS	No. ST	No. Schmidlin	Prezzo CHF
Portasciugamani per Schmidlin ORBIS MINI / MERO MINI lavabo a muro 35x30x12.5 cm	563015		109985	232.00
Portasciugamani per Schmidlin ORBIS MINI / MERO MINI lavabo a muro 40x30x12.5 cm	563016		109986	232.00
Portasciugamani per Schmidlin ORBIS MINI lavabo a muro 30x30x12.5 cm	563014		109984	232.00
Schmidlin erogatore di sapone	233471		100530	242.00
Flangia di rinforzo per il montaggio della rubinetteria	233547		100534	11.00

Guarniture di scarico e troppopieno

Piletta a scarico libero 1¼", con tappo cromato, senza chiusura	pagina 71
Piletta a scarico libero 1¼", con tappo bianco alpinweiss opaco, smaltato, senza chiusura	pagina 71
Piletta a scarico libero 1¼", con tappo smaltato, senza chiusura	pagina 71
Piletta a scarico libero 1¼", con tappo smaltato, altri colori, senza chiusura	pagina 71

01



Schmidlin ORBIS MINI FRAME lavabo a muro

senza troppopieno, incl. accessori di fissaggio

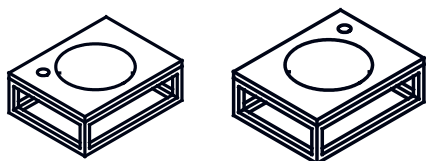

Schmidlin ORBIS MINI FRAME incl. FRAME rack

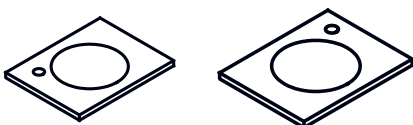

Lavabo ORBIS MINI FRAME

	Largh.	Prof.	Alt.	No. USGRS	No. ST	No. Schmidlin	Prezzo CHF
foro rubinetteria in alto a sinistra	41	32	14.5	217795	3131704	2466-0001	676.00
foro rubinetteria in alto a destra	41	32	14.5	217795	3131705	2473-0001	676.00

Opzioni

NOVITÀ

	pagina	+	suppl.
Schmidlin GreenSteel	65		da 2.00
classe colore II [FA0_ _]	237		113.00
CLEANEFFECT [OV01]	65		86.00
Fori per rubinetteria a tre fori [WT_ALS01]	66		164.00
Foro per erogatore di sapone Schmidlin [SSP02]	65		84.00
Foro rotondo su misura [WT_ALS02]	66		119.00

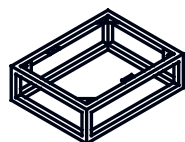

Schmidlin FRAME rack
verniciato a polvere, per il montaggio a muro

Accessori

	No. USGRS	No. ST	No. Schmidlin	Prezzo CHF
FRAME Rack for MERO MINI / ORBIS MINI, 41x32 cm, nero opaco	147611		117454	495.00

Guarniture di scarico e troppopieno

Piletta a scarico libero 1¼", con tappo cromato, senza chiusura	pagina 71
Piletta a scarico libero 1¼", con tappo smaltato in bianco alpino, senza chiusura	pagina 71
Piletta a scarico libero 1¼", con tappo smaltato in bianco alpino opaco, senza chiusura	pagina 71
Piletta a scarico libero 1¼", con tappo smaltato, altri colori, senza chiusura	pagina 71

Opzioni e accessori per lavabo da pagina 65.

Nota: Il lavabo e Frame rack sono da ordinare separatamente.

01



Schmidlin STUDIO lavabo sottopiano

senza troppopieno

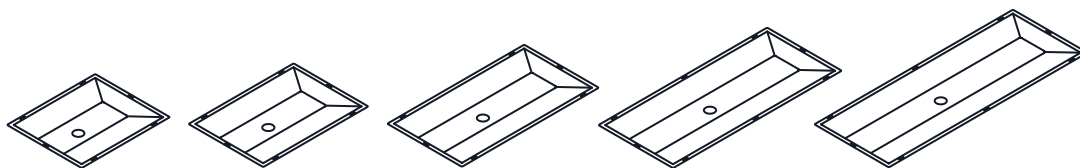

	Largh.	Prof.	Prof. del bacino	No. USGRS	No. ST	No. Schmidlin	Prezzo CHF
	44	36.3	7.8	233320.242		2090-0001	456.00
	53	36.3	7.8	233321.242		2094-0001	496.00
	70	36.3	7.8	233338.242		2063-0001	548.00
	87	36.3	7.8	233339.242		2096-0001	574.00
	103	36.3	7.8	233340.242		2077-0001	600.00

Opzioni	pagina	+	suppl.
Schmidlin GreenSteel	65		da 2.00
classe colore II [FA0_ _]	237		113.00
classe colore III [FA0_ _]	237		113.00
classe colore IV [FA0_ _]	237		377.00
classe colore V [FA0_ _]	237		113.00
CLEANEFFECT [OV01]	65		86.00

NOVITÀ

Accessori	No. USGRS	No. ST	No. Schmidlin	Prezzo CHF
Schmidlin Set di montaggio per lavabo sottopiano (profilati angolari, set di 4 pezzi)	233511		108317	45.00

Guarniture di scarico e troppopieno

Piletta a scarico libero 1¼", con tappo cromato, senza chiusura	pagina 71
Piletta a scarico libero 1¼", con tappo smaltato in bianco alpino, senza chiusura	pagina 71
Piletta a scarico libero 1¼", con tappo smaltato in bianco alpino opaco, senza chiusura	pagina 71
Piletta a scarico libero 1¼", con tappo smaltato, altri colori, senza chiusura	pagina 71

Opzioni e accessori per lavabo da pagina 65.

Schmidlin STUDIO lavabo da incasso

senza troppopieno, incl. accessori di fissaggio, adattabile a mobile integrato

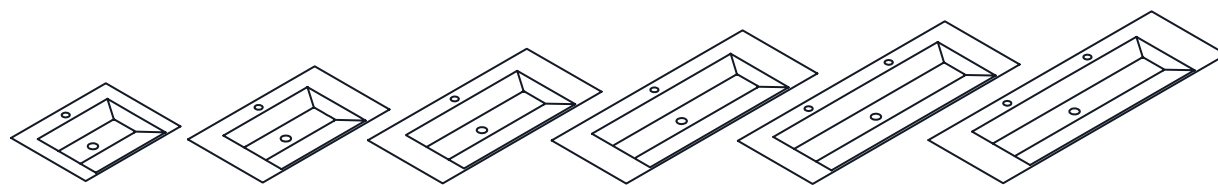

 adattabile a mobile integrato

senza bordo dietro, senza foro rubinetteria

	Largh.	Prof.	Alt.	No. USGRS	No. ST	No. Schmidlin	Prezzo CHF
	60	40	1	233312.242		1514-0001	638.00
	80	40	1	233313.242		1216-0001	1124.00
	100	40	1	233330.242		1310-0001	1333.00
	120	40	1	233331.242		1646-0001	1540.00
	130	40	1	233314.242		1156-0001	1731.00
	140	40	1	233315.242		1396-0001	1731.00

con bordo dietro, senza foro rubinetteria

	60	47.5	1	233316.242		1109-0001	638.00
	80	47.5	1	233317.242		1550-0001	1124.00
	100	47.5	1	233332.242		1228-0001	1333.00
	120	47.5	1	233333.242		1628-0001	1540.00
	130	47.5	1	233318.242		1446-0001	1731.00
	140	47.5	1	233319.242		1151-0001	1731.00

con bordo dietro, con foro rubinetteria

	60	47.5	1	233316.241		1109-0002	638.00
	80	47.5	1	233317.241		1550-0002	1124.00
	100	47.5	1	233332.241		1228-0002	1333.00
	120	47.5	1	233333.241		1628-0002	1540.00
2 fori per rubinetteria	130	47.5	1	233318.241		1446-0002	1731.00
2 fori per rubinetteria	140	47.5	1	233319.241		1151-0002	1731.00

Opzioni

	pagina	+	suppl.
Schmidlin GreenSteel	65		da 2.00
classe colore II [FA0_ _]	237		113.00
classe colore III [FA0_ _]	237		113.00
classe colore IV [FA0_ _]	237		377.00
classe colore V [FA0_ _]	237		113.00
CLEANEFFECT [OV01]	65		86.00
Fori per rubinetteria a tre fori [WT_ALS01]	66		164.00
Foro per erogatore di sapone Schmidlin [SSP02]	65		84.00
Foro rotondo su misura [WT_ALS02]	66		119.00
Fabbricazioni speciali	67		su richiesta

Accessori

	No. USGRS	No. ST	No. Schmidlin	Prezzo CHF
Schmidlin erogatore di sapone	233471		100530	242.00
Flangia di rinforzo per il montaggio della rubinetteria	233547		100534	11.00

Guarniture di scarico e troppopieno

Piletta a scarico libero 1¼", con tappo cromato, senza chiusura	pagina 71
Piletta a scarico libero 1¼", con tappo smaltato in bianco alpino, senza chiusura	pagina 71
Piletta a scarico libero 1¼", con tappo smaltato in bianco alpino opaco, senza chiusura	pagina 71
Piletta a scarico libero 1¼", con tappo smaltato, altri colori, senza chiusura	pagina 71



Schmidlin STUDIO lavabo da appoggio

senza troppopieno, incl. accessori di fissaggio, adattabile a mobile integrato

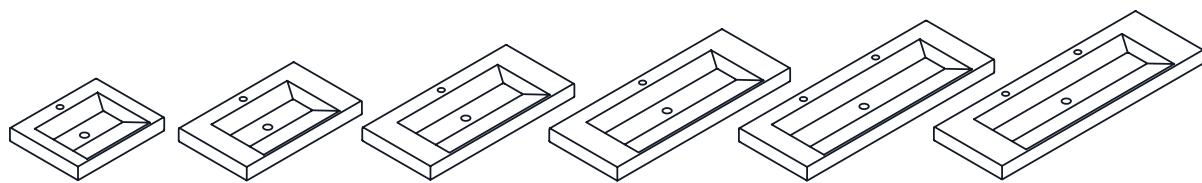

 adattabile a mobile integrato

senza bordo dietro, senza foro rubinetteria

	Largh.	Prof.	Alt.	No. USGRS	No. ST	No. Schmidlin	Prezzo CHF
	60	40	8	233322.242		1502-0001	851.00
	80	40	8	233323.242		1690-0001	1300.00
	100	40	8	233334.242		1686-0001	1455.00
	120	40	8	233335.242		1592-0001	1605.00
	130	40	8	233324.242		1304-0001	1756.00
	140	40	8	233325.242		1567-0001	1756.00

con bordo dietro, senza foro rubinetteria

	60	47.5	8	233326.242		1703-0001	851.00
	80	47.5	8	233327.242		1384-0001	1300.00
	100	47.5	8	233336.242		1204-0001	1455.00
	120	47.5	8	233337.242		1468-0001	1605.00
	130	47.5	8	233328.242		1479-0001	1756.00
	140	47.5	8	233329.242		1096-0001	1756.00

con bordo dietro, con foro rubinetteria

	60	47.5	8	233326.241		1703-0002	851.00
	80	47.5	8	233327.241		1384-0002	1300.00
	100	47.5	8	233336.241		1204-0002	1455.00
	120	47.5	8	233337.241		1468-0002	1605.00
2 fori per rubinetteria	130	47.5	8	233328.247		1479-0002	1756.00
2 fori per rubinetteria	140	47.5	8	233329.247		1096-0002	1756.00

Opzioni

	pagina	+	suppl.
Schmidlin GreenSteel	65		da 2.00
classe colore II [FA0_ _]	237		113.00
classe colore III [FA0_ _]	237		113.00
classe colore IV [FA0_ _]	237		377.00
classe colore V [FA0_ _]	237		113.00
CLEANEFFECT [OV01]	65		86.00
Fori per rubinetteria a tre fori [WT_ALS01]	66		164.00
Foro per erogatore di sapone Schmidlin [SSP02]	65		84.00
Foro rotondo su misura [WT_ALS02]	66		119.00

NOVITÀ

Accessori

	No. USGRS	No. ST	No. Schmidlin	Prezzo CHF
Schmidlin erogatore di sapone	233471		100530	242.00
Flangia di rinforzo per il montaggio della rubinetteria	233547		100534	11.00

Guarniture di scarico e troppopieno

Piletta a scarico libero 1¼", con tappo cromato, senza chiusura	pagina 71
Piletta a scarico libero 1¼", con tappo smaltato in bianco alpino, senza chiusura	pagina 71
Piletta a scarico libero 1¼", con tappo smaltato in bianco alpino opaco, senza chiusura	pagina 71
Piletta a scarico libero 1¼", con tappo smaltato, altri colori, senza chiusura	pagina 71

01



Schmidlin STUDIO lavabo a muro

senza troppopieno, incl. accessori di fissaggio, adattabile a mobile integrato

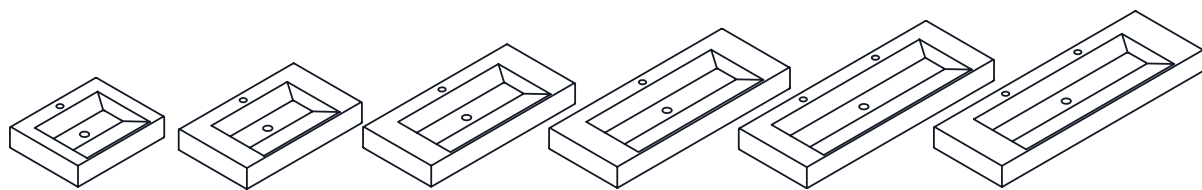

 adattabile a mobile integrato

senza bordo dietro, senza foro rubinetteria

	Largh.	Prof.	Alt.	No. USGRS	No. ST	No. Schmidlin	Prezzo CHF
	60	40	12.5	217312.242	3131816	1227-0001	873.00
	80	40	12.5	217313.242	3131817	1033-0001	1273.00
	100	40	12.5	217320.242		1732-0001	1436.00
	120	40	12.5	217321.242		1291-0001	1596.00
	130	40	12.5	217314.242	3131818	1183-0001	1814.00
	140	40	12.5	217315.242	3131819	1482-0001	1756.00

con bordo dietro, senza foro rubinetteria

	60	47.5	12.5	217316.242		1443-0001	873.00
	80	47.5	12.5	217317.242		1480-0001	1273.00
	100	47.5	12.5	217323.242		1208-0001	1436.00
	120	47.5	12.5	217324.242		1247-0001	1596.00
	130	47.5	12.5	217318.242		1234-0001	1756.00
	140	47.5	12.5	217319.242		1680-0001	1756.00

con bordo dietro, con foro rubinetteria

	60	47.5	12.5	217316.241	3131811	1443-0002	873.00
	80	47.5	12.5	217317.241	3131812	1480-0002	1273.00
	100	47.5	12.5	217323.241		1208-0002	1436.00
	120	47.5	12.5	217324.241		1247-0002	1596.00
2 fori per rubinetteria	130	47.5	12.5	217318.247	3131813	1234-0002	1756.00
2 fori per rubinetteria	140	47.5	12.5	217319.247	3131814	1680-0002	1756.00

Opzioni

	pagina	+	suppl.
Schmidlin GreenSteel	65		da 2.00
classe colore II [FA0_ _]	237		113.00
classe colore III [FA0_ _]	237		113.00
classe colore IV [FA0_ _]	237		377.00
classe colore V [FA0_ _]	237		113.00
CLEANEFFECT [OV01]	65		86.00
Fori per rubinetteria a tre fori [WT_ALS01]	66		164.00
Foro per erogatore di sapone Schmidlin [SSP02]	65		84.00
Foro rotondo su misura [WT_ALS02]	66		119.00
Distributore di cosmetici asciugamano Schmidlin (da larghezza 80 cm) [KTS_ _]	67		299.00
Fabbricazioni speciali	67		su richiesta
Foro per presa di corrente [STP_ _]	66		188.00

Accessori

	No. USGRS	No. ST	No. Schmidlin	Prezzo CHF
Schmidlin erogatore di sapone	233471		100530	242.00
Flangia di rinforzo per il montaggio della rubinetteria	233547		100534	11.00

Guarniture di scarico e troppopieno

Piletta a scarico libero 1¼", con tappo cromato, senza chiusura	pagina 71
Piletta a scarico libero 1¼", con tappo smaltato in bianco alpino, senza chiusura	pagina 71
Piletta a scarico libero 1¼", con tappo smaltato in bianco alpino opaco, senza chiusura	pagina 71
Piletta a scarico libero 1¼", con tappo smaltato, altri colori, senza chiusura	pagina 71



Schmidlin VIVA lavabo da incasso

senza troppopieno, incl. accessori di fissaggio, adattabile a mobile integrato

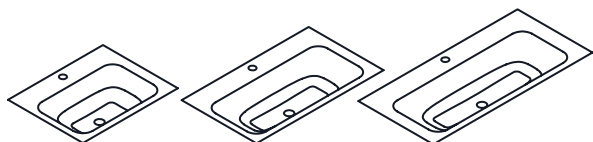

adattabile a mobile integrato

senza bordo dietro, senza foro rubinetteria

	Largh.	Prof.	Alt.	No. USGRS	No. ST	No. Schmidlin	Prezzo CHF
	60	42.5	1	233422.242		1094-0001	1071.00
	80	42.5	1	233423.242		1426-0001	1233.00
	100	42.5	1	233424.242		1525-0001	1379.00

con bordo dietro, senza foro rubinetteria

	60	47.5	1	233425.242	3131882	1087-0001	1071.00
	80	47.5	1	233426.242	3131884	1235-0001	1233.00
	100	47.5	1	233427.242	3131886	1161-0001	1379.00

con bordo dietro, con foro rubinetteria

	60	47.5	1	233425.241	3131881	1087-0002	1071.00
	80	47.5	1	233426.241	3131883	1235-0002	1233.00
	100	47.5	1	233427.241	3131885	1161-0002	1379.00

Opzioni

	pagina	+	suppl.
Schmidlin GreenSteel	65		da 2.00
classe colore II [FA0_ _]	237		113.00
classe colore III [FA0_ _]	237		113.00
classe colore IV [FA0_ _]	237		377.00
classe colore V [FA0_ _]	237		113.00
CLEANEFFECT [OV01]	65		86.00
Fori per rubinetteria a tre fori [WT_ALS01]	66		164.00
Foro per erogatore di sapone Schmidlin [SSP02]	65		84.00
Foro rotondo su misura [WT_ALS02]	66		119.00
Fabbricazioni speciali	67		su richiesta

NOVITA

Accessori

	No. USGRS	No. ST	No. Schmidlin	Prezzo CHF
Schmidlin erogatore di sapone	233471		100530	242.00
Flangia di rinforzo per il montaggio della rubinetteria	233547		100534	11.00

Guarniture di scarico e troppopieno

Piletta a scarico libero 1¼", con tappo cromato, senza chiusura	pagina 71
Piletta a scarico libero 1¼", con tappo smaltato in bianco alpino, senza chiusura	pagina 71
Piletta a scarico libero 1¼", con tappo smaltato in bianco alpino opaco, senza chiusura	pagina 71
Piletta a scarico libero 1¼", con tappo smaltato, altri colori, senza chiusura	pagina 71

Opzioni e accessori per lavabo da pagina 65.



Schmidlin VIVA lavabo da appoggio

senza troppopieno, incl. accessori di fissaggio, adattabile a mobile integrato

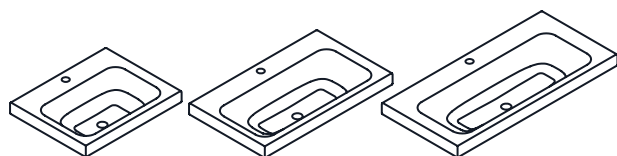

adattabile a
mobile integrato

senza bordo dietro

Largh.	Prof.	Alt.	No. USGRS	No. ST	No. Schmidlin	Prezzo CHF
60	42.5	6	233416.242		1278-0001	1071.00
80	42.5	6	233417.242		1378-0001	1233.00
100	42.5	6	233418.242		1599-0001	1379.00

con bordo dietro, senza foro rubinetteria

60	47.5	6	233419.242	3131802	1491-0001	1071.00
80	47.5	6	233420.242	3131804	1474-0001	1233.00
100	47.5	6	233421.242	3131806	1037-0001	1379.00

con bordo dietro, con foro rubinetteria

60	47.5	6	233419.241	3131801	1491-0002	1071.00
80	47.5	6	233420.241	3131803	1474-0002	1233.00
100	47.5	6	233421.241	3131805	1037-0002	1379.00

Opzioni

	pagina	+	suppl.
Schmidlin GreenSteel	65		da 2.00
classe colore II [FA0_ _]	237		113.00
classe colore III [FA0_ _]	237		113.00
classe colore IV [FA0_ _]	237		377.00
classe colore V [FA0_ _]	237		113.00
CLEANEFFECT [OV01]	65		86.00
Fori per rubinetteria a tre fori [WT_ALS01]	66		164.00
Foro per erogatore di sapone Schmidlin [SSP02]	65		84.00
Foro rotondo su misura [WT_ALS02]	66		119.00
Fabbricazioni speciali	67		su richiesta

Accessori

	No. USGRS	No. ST	No. Schmidlin	Prezzo CHF
Schmidlin erogatore di sapone	233471		100530	242.00
Flangia di rinforzo per il montaggio della rubinetteria	233547		100534	11.00

Guarniture di scarico e troppopieno

Piletta a scarico libero 1¼", con tappo cromato, senza chiusura	pagina 71
Piletta a scarico libero 1¼", con tappo smaltato in bianco alpino, senza chiusura	pagina 71
Piletta a scarico libero 1¼", con tappo smaltato in bianco alpino opaco, senza chiusura	pagina 71
Piletta a scarico libero 1¼", con tappo smaltato, altri colori, senza chiusura	pagina 71

Opzioni e accessori per lavabo da pagina 65.

01



NOVITÀ

Schmidlin VIVA lavabo a muro

senza troppopieno, incl. accessori di fissaggio, adattabile a mobile integrato

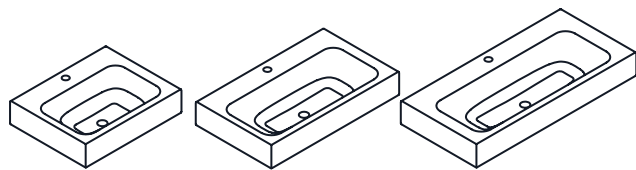

adattabile a
mobile integrato

senza bordo dietro

	Largh.	Prof.	Alt.	No. USGRS	No. ST	No. Schmidlin	Prezzo CHF
	60	42.5	12.5	217325.242	3131872	1295-0001	1071.00
	80	42.5	12.5	217326.242	3131875	1077-0001	1233.00
	100	42.5	12.5	217327.242	3131878	1097-0001	1379.00

con bordo dietro, senza foro rubinetteria

	60	47.5	12.5	217328.242	3131871	1176-0001	1071.00
	80	47.5	12.5	217329.242	3131874	1123-0001	1233.00
	100	47.5	12.5	217330.242	3131877	1272-0001	1379.00

con bordo dietro, con foro rubinetteria

	60	47.5	12.5	217328.241	3131870	1176-0002	1071.00
	80	47.5	12.5	217329.241	3131873	1123-0002	1233.00
	100	47.5	12.5	217330.241	3131876	1272-0002	1379.00

Opzioni

	pagina	+	suppl.
Schmidlin GreenSteel	65		da 2.00
classe colore II [FA0_ _]	237		113.00
classe colore III [FA0_ _]	237		113.00
classe colore IV [FA0_ _]	237		377.00
classe colore V [FA0_ _]	237		113.00
CLEANEFFECT [OV01]	65		86.00
Fori per rubinetteria a tre fori [WT_ALS01]	66		164.00
Foro per erogatore di sapone Schmidlin [SSP02]	65		84.00
Foro rotondo su misura [WT_ALS02]	66		119.00
Fabbricazioni speciali	67		su richiesta
Foro per presa di corrente [STP_ _]	66		188.00

NOVITÀ

Accessori

	No. USGRS	No. ST	No. Schmidlin	Prezzo CHF
Schmidlin erogatore di sapone	233471		100530	242.00
Flangia di rinforzo per il montaggio della rubinetteria	233547		100534	11.00

Guarniture di scarico e troppopieno

Piletta a scarico libero 1¼", con tappo cromato, senza chiusura	pagina 71
Piletta a scarico libero 1¼", con tappo smaltato in bianco alpino, senza chiusura	pagina 71
Piletta a scarico libero 1¼", con tappo smaltato in bianco alpino opaco, senza chiusura	pagina 71
Piletta a scarico libero 1¼", con tappo smaltato, altri colori, senza chiusura	pagina 71

Opzioni e accessori per lavabo da pagina 65.



Schmidlin LOTUS EVO

Lavabo con mobiletto integrato in laminato di legno o in laminato di resina sintetica superopaco. Soft-Close e Push-Open. Incl. accessori di fissaggio

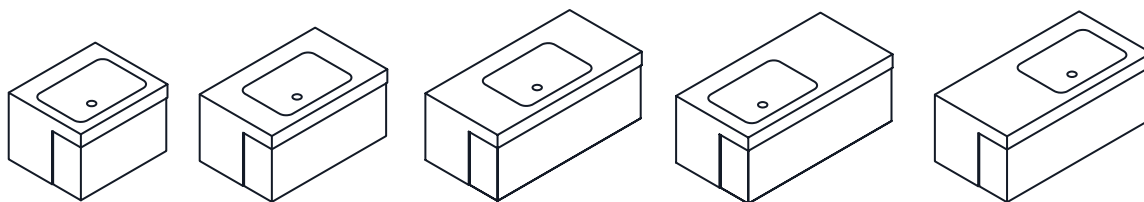

con/senza foro rubinetteria

	Largh.	Prof.	Alt.	No. USGRS	No. ST	No. Schmidlin	Prezzo CHF
lavabo in mezzo	60	50	8 / 40	233499		2095-9999	3318.00
lavabo in mezzo	80	50	8 / 40	233500		2112-9999	3487.00
lavabo in mezzo	100	50	8 / 40	233501		2091-9999	3605.00
lavabo a sinistra	100	50	8 / 40	233502		2074-9999	3605.00
lavabo a destra	100	50	8 / 40	233503		2114-9999	3605.00

Opzioni

	pagina	+	suppl.
Schmidlin GreenSteel	65		da 2.00
classe colore II [FA0_ _]	237		113.00
classe colore III [FA0_ _]	237		113.00
classe colore IV [FA0_ _]	237		377.00
classe colore V [FA0_ _]	237		113.00
CLEANEFFECT [OV01]	65		86.00
Foro per erogatore di sapone Schmidlin [SSP02]	65		84.00

NOVITÀ

Opzioni mobiletto

	+	suppl.
Laminato di legno: Wood light oak, Wood titanium oak o Wood planked walnut [FAM10_]		0.00
Laminato di resina sintetica superopaco: Grigio londra, Grigio bromo, Nero ingo o Bronze doha [FAM20_]		0.00

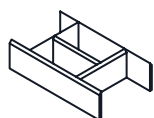

111001



111002

Accessori

	No. USGRS	No. ST	No. Schmidlin	Prezzo CHF
Divisione interna per il cassetto del mobiletto in legno massiccio, 218 x 100 x 373 mm, frassino laccato nero	233512		111001	214.00
Divisione interna per il cassetto del mobiletto in legno massiccio, 323 x 100 x 373 mm, frassino laccato nero	233513		111002	232.00
Schmidlin erogatore di sapone	233471		100530	242.00
Flangia di rinforzo per il montaggio della rubinetteria	233547		100534	11.00

Guarniture di scarico e troppopieno

Piletta a scarico libero 1¼", con tappo cromato, senza chiusura	pagina 71
Piletta a scarico libero 1¼", con tappo smaltato in bianco alpino, senza chiusura	pagina 71
Piletta a scarico libero 1¼", con tappo smaltato in bianco alpino opaco, senza chiusura	pagina 71
Piletta a scarico libero 1¼", con tappo smaltato, altri colori, senza chiusura	pagina 71

Opzioni e accessori per lavabo da pagina 65.

01



Schmidlin MERO EVO

Lavabo con mobiletto integrato in laminato di legno o in laminato di resina sintetica superopaco. Soft-Close e Push-Open. Incl. accessori di fissaggio, incl. guarnitura di troppopieno cromata

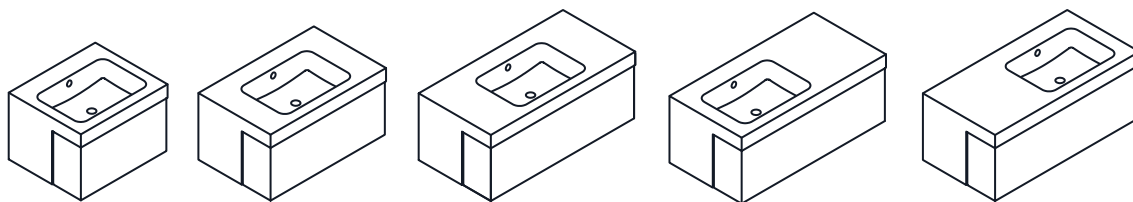

con/senza foro rubinetteria

	Largh.	Prof.	Alt.	No. USGRS	No. ST	No. Schmidlin	Prezzo CHF
lavabo in mezzo	60	50	8 / 40	233542		2117-9999	3371.00
lavabo in mezzo	80	50	8 / 40	233506		2108-9999	3539.00
lavabo in mezzo	100	50	8 / 40	233507		2103-9999	3657.00
lavabo a sinistra	100	50	8 / 40	233508		2106-9999	3657.00
lavabo a destra	100	50	8 / 40	233509		2125-9999	3657.00

Opzioni

	pagina	+	suppl.
Senza troppopieno [UL0]	67		58.00
Schmidlin GreenSteel	65		da 2.00
classe colore II [FA0_ _]	237		113.00
classe colore III [FA0_ _]	237		113.00
classe colore IV [FA0_ _]	237		377.00
classe colore V [FA0_ _]	237		113.00
CLEANEFFECT [OV01]	65		86.00
Foro per erogatore di sapone Schmidlin [SSP02]	65		84.00

NOVITÀ

Opzioni mobiletto

	+	suppl.
Laminato di legno: Wood light oak, Wood titanium oak o Wood planked walnut [FAM10_]		0.00
Laminato di resina sintetica superopaco: Grigio Londra, Grigio bromo, Nero ingo o Bronze doha [FAM20_]		0.00

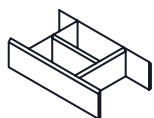

111001

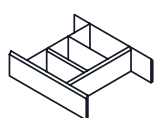

111002

Accessori

	No. USGRS	No. ST	No. Schmidlin	Prezzo CHF
Divisione interna per il cassetto del mobiletto in legno massiccio, 218 x 100 x 373 mm, frassino laccato nero	233512		111001	214.00
Divisione interna per il cassetto del mobiletto in legno massiccio, 323 x 100 x 373 mm, frassino laccato nero	233513		111002	232.00
Schmidlin erogatore di sapone	233471		100530	242.00
Flangia di rinforzo per il montaggio della rubinetteria	233547		100534	11.00

Guarniture di scarico e troppopieno

Schmidlin piletta click clack, con tappo cromato, con chiusura				pagina 71
--	--	--	--	-----------

Opzioni e accessori per lavabo da pagina 65.



Lavabo Schmidlin: Opzioni

Schmidlin CLEANEFFECT



Trattamento della superficie facile da pulire e antisporco

	suppl.
Per tutti i modelli di lavabo (a posa libera esclusi) [OV01]	86.00
Per tutti i modelli di lavabo a posa libera [OV01]	112.00

Schmidlin GreenSteel



Lavabi in acciaio a ridotte emissioni di CO2
Maggiori informazioni a pag. 226

	suppl.
NOVITÀ GreenSteel 25 - per tutti i lavabi	2.00
NOVITÀ GreenSteel 50 - per tutti i lavabi	4.00
NOVITÀ GreenSteel 100 - per tutti i lavabi	8.00

Schmidlin SUBITO

- per i prodotti Vario
- consegna in 4 giorni lavorativi (incl. opzioni definite: GreenSteel, colori, CLEANEFFECT, foro per erogatore di sapone Schmidlin)
- luogo di fornitura: magazzino Rivenditore / direttamente in cantiere

	suppl.
Opzione di consegna SUBITO - 1 pezzo	326.00
Opzione di consegna SUBITO - da 2 pezzi, a pezzo (Condizione: stesso numero di articolo)	115.00

Foro per erogatore di sapone Schmidlin

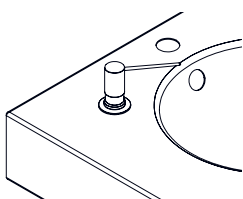

	pagina	suppl.
Foro per erogatore di sapone Schmidlin (posizione standard come da schizzi quotati) [SSP02]		84.00
Schmidlin erogatore di sapone	70	242.00



Fori per rubinetteria a 3 fori

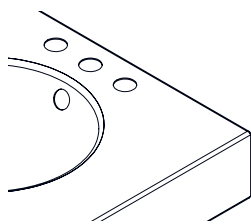

Fori per rubinetteria a 3 fori [WT_ALS01]

suppl.

164.00

Foro per presa di corrente

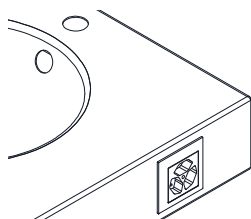

Foro per presa di corrente, per diversi lavabo a muro Schmidlin

Foro per presa di corrente Feller EDIZIO due 3xT12/T13, a sinistra o a destra (posizione standard), incl. linguetta di messa a terra [STP_ _]

suppl.

188.00

Foro rotondo su misura

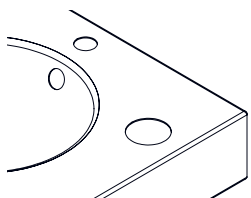

Foro rotondo su misura (ad es. per erogatori di sapone speciali, fissaggio contenitore rifiuti, ecc.) [WT_ALS02]

suppl.

119.00

01



Senza troppopieno / troppopieno frontale

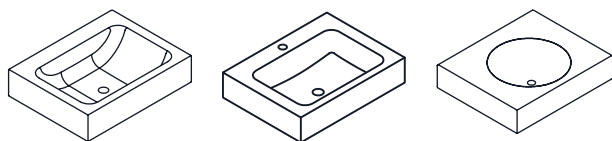

Adatto ai modelli lavabo Schmidlin CONTURA, MERO, MERO MINI e ORBIS

	suppl.
senza troppopieno, ORBIS [UL0]	0.00
senza troppopieno, CONTURA, MERO [UL0]	58.00
Troppopieno laterale, MERO MINI [UL45/81]	58.00
Troppopieno frontale [ULP67]	120.00

01



Fabbricazioni speciali

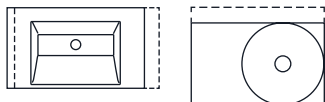

	suppl.
Fabbricazioni speciali	su richiesta

Distributore di cosmetici asciugamano Schmidlin



Adatto ai modelli lavabo Schmidlin CONTURA, LOTUS, MERO, MERO MINI, ORBIS, ORBIS MINI e STUDIO.

	suppl.
Distributore di cosmetici asciugamano Schmidlin (per scatola di cosmetici asciugamano 100 - 125 mm) [KTS_]	299.00

Lavabo Schmidlin: Accessori

Detergente per lo smalto Schmidlin / Panno per asciugare Schmidlin

Per una cura e una pulizia delicata di tutti gli articoli Schmidlin in acciaio titanio smaltato, privo di acidi ed ecologico. Non raccomandato per prodotti con Schmidlin GLASUR PLUS.



	No. USGRS	No. ST	No. Schmidlin	Prezzo CHF
tubetto da 200 ml	887005	8351220	100456	24.60
Panno per asciugare Schmidlin	217600		110926	21.90

Schmidlin ELEMENT portasciugamano magnetico



Per tutti i lavabo a muro Schmidlin e vasche da bagno a posa libera

Lunghezza 36 cm, altezza 4 cm, profondità 7,5 cm

	No. USGRS	No. ST	No. Schmidlin	Prezzo CHF
Schmidlin ELEMENT, portasciugamano magnetico, cromato	520000	4333126	108240	342.00
Schmidlin ELEMENT, portasciugamano magnetico, nero opaco	520000	4333126	111716	342.00

Schmidlin ELEMENT erogatore di sapone magnetico



Per tutti i lavabo Schmidlin

puro vetro, altezza 16 cm, Ø 6,6 cm

	No. USGRS	No. ST	No. Schmidlin	Prezzo CHF
Schmidlin ELEMENT, distributore di sapone magnetico, cromato	520001	4333148	108241	193.00
Schmidlin ELEMENT, distributore di sapone magnetico, nero opaco			117786	193.00

1.4.24



Schmidlin ELEMENT portabicchiere magnetico



Per tutti i lavabo Schmidlin
puro vetro, altezza 10 cm, Ø 6,6 cm

	No. USGRS	No. ST	No. Schmidlin	Prezzo CHF
Schmidlin ELEMENT, portabicchiere magnetico, cromato	520003	4333151	108242	107.00
Schmidlin ELEMENT, portabicchiere magnetico, nero opaco			117787	107.00

1.4.24

01



Schmidlin ELEMENT portasapone magnetico



Per tutti i lavabo Schmidlin
puro vetro, altezza 5,5 cm, Ø 11 cm

	No. USGRS	No. ST	No. Schmidlin	Prezzo CHF
Schmidlin ELEMENT, portasapone magnetico, cromato	520002	4333145	108243	110.00
Schmidlin ELEMENT, portasapone magnetico, nero opaco			117788	110.00

1.4.24

Schmidlin ELEMENT Portacandela magnetico



Per tutti i lavabo e vasche da bagno Schmidlin
Ø 6.5 cm

	No. USGRS	No. ST	No. Schmidlin	Prezzo CHF
Schmidlin ELEMENT, portacandela magnetico, cromato	520004		109547	100.00
Schmidlin ELEMENT, portacandela magnetico, nero opaco			117789	100.00

1.4.24

Flangia di rinforzo Schmidlin per il montaggio della rubinetteria

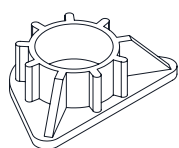

Per tutti i lavabo Schmidlin con foro per la rubinetteria

	No. USGRS	No. ST	No. Schmidlin	Prezzo CHF
Flangia di rinforzo per il montaggio della rubinetteria	233547		100534	11.00

Erogatore di sapone Schmidlin

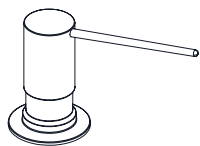

Si addice alla maggior parte dei lavabo Schmidlin, cromato.

Altezza 7,9 cm. Altezza complessiva con bottiglia 25,6 cm. Capacità 250 ml.

Il foro per l'erogatore di sapone deve essere ordinato separatamente.

	No. USGRS	No. ST	No. Schmidlin	Prezzo CHF
Schmidlin erogatore di sapone	233471		100530	242.00
Foro per erogatore di sapone Schmidlin (posizione standard come da schizzi quotati)				84.00
Bottiglia di riserva per Schmidlin erogatore di sapone, 250 ml	21120		100531	17.30
Tubetto di riserva per Schmidlin erogatore di sapone	21121		100532	8.50
Pompa di riserva per Schmidlin erogatore di sapone	21122		100533	134.00

Schmidlin Portasciugamani per ORBIS MINI / MERO MINI



si addice alla lavabo a muro Schmidlin ORBIS MINI / MERO MINI, cromato. Fori per Schmidlin portasciugamani ORBIS MINI / MERO MINI deve essere ordinato separatamente.

	No. USGRS	No. ST	No. Schmidlin	Prezzo CHF
Portasciugamani per Schmidlin ORBIS MINI lavabo a muro 30x30x12.5 cm, cromo	563014		109984	232.00
Portasciugamani per Schmidlin ORBIS MINI / MERO MINI lavabo a muro 35x30x12.5 cm, cromo	563015		109985	232.00
Portasciugamani per Schmidlin ORBIS MINI / MERO MINI lavabo a muro 40x30x12.5 cm, cromo	563016		109986	232.00

Schmidlin rosone per set troppopieno lavabo



Per tutti i lavabo Schmidlin

	No. USGRS	No. ST	No. Schmidlin	Prezzo CHF
Rosone, ottone, nero opaco	233549		111631	21.00

Dime per lavabo

Tutte le dime per lavabo sono disponibili in dxf e pdf in scala 1:1 su www.schmidlin.ch

	No. USGRS	No. ST	No. Schmidlin	Prezzo CHF
Stampa sagoma in scala 1:1			V00012	36.00



Lavabo Schmidlin: Guarniture

Pilette, senza chiusura



Adatto ai modelli CONTURA, DUETT, LOFT, LOTUS, MERO MINI, ORBIS MINI, STUDIO, VIVA (senza chiusura)

	No. USGRS	No. ST	No. Schmidlin	Prezzo CHF
Piletta a scarico libero 1¼", con tappo cromato, senza chiusura	895401	3131890.501	100454	89.00
Piletta a scarico libero 1¼", con tappo bianco alpino, smaltato, senza chiusura	853206	3131890	2068-0001	174.00
Piletta a scarico libero 1¼", con tappo bianco alpinweiss opaco, smaltato, senza chiusura Coperchio per piletta a scarico libero	853206		2068-0002	195.00
Piletta a scarico libero 1¼", con tappo smaltato, altri colori, senza chiusura			2068-9999	195.00
Piletta a scarico libero 1¼", con tappo bianco alpino, CLEANEFFECT, smaltato, senza chiusura			2068-9999	195.00
Coperchio per piletta a scarico libero, bianco alpino, smaltato			2330-0001	150.00
Coperchio per piletta a scarico libero, altri colori, smaltato			2330-9999	171.00
Coperchio per piletta a scarico libero, bianco alpino, CLEANEFFECT, smaltato			2330-9999	167.00

Piletta click clack



Adatto ai modelli CONTURA, MERO, ORBIS, ORBIS CORNER (sistema di apertura e chiusura a pressione)

	No. USGRS	No. ST	No. Schmidlin	Prezzo CHF
Schmidlin piletta click clack, con tappo cromato, con chiusura	853205		100455	113.00

Pilette universali

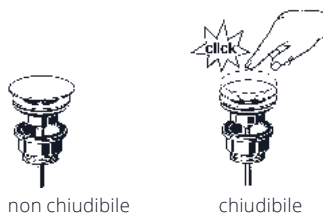

	No. USGRS	No. ST	No. Schmidlin	Prezzo CHF
Viega piletta universale Visign V1, ottone cromato, non chiudibile, coperchio tondo (492670)	851345		107976	166.25
Viega piletta universale Visign V1, chiudibile, ottone cromato (492687)	851346		107508	207.45



Sistema Geberit Clou



Adatto ai modelli lavabo Schmidlin CONTURA, DUETT, MERO, ORBIS, VIVA

	No. USGRS	No. ST	No. Schmidlin	Prezzo CHF
Sistema Geberit Clou (con tappo cromato): solamente con opzione «senza troppopieno»			107543	128.00

Sifone salva spazio

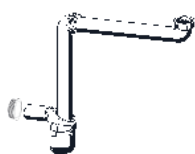

per montaggio esterno, materiale plastico, regolabile in altezza, curva di scarico di materiale plastico bianco

	No. USGRS	No. ST	No. Schmidlin	Prezzo CHF
Viega sifone a bottiglia compatto 1 1/4 " x 32/46, incl. raccordo 46 mm (820466)	851348		117204	39.00

Sifoni a bottiglia



109503

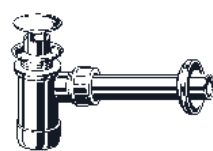

107977

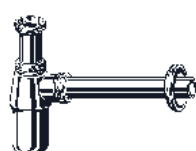

107978

	No. USGRS	No. ST	No. Schmidlin	Prezzo CHF
Viega Eleganta sifone, ottone, cromato (440190)	851338		109503	329.80
Viega sifone a bottiglia per lavabo senza troppopieno, plastico DN 32 (470081)	851339		100279	136.65
Viega sifone a bottiglia per lavabo senza troppopieno, cromato (472528)	851340		107977	165.80
Viega sifone, ottone, cromato, tasse 50 mm, raccordo di scarico 75 mm, tubo di scarico 200 mm (100674)	851341		107978	41.25

Sifoni tubolari



	No. USGRS	No. ST	No. Schmidlin	Prezzo CHF
Viega sifone, versione Plus, DN 32, ottone cromato (101572)	851334.501		100110	69.05
Viega sifone, versione Plus, ottone inossidabile (125165)	851334.511		107979	721.50
Viega sifone, versione Plus, nobile opaco/velour cromo (310226)	851334.528		107980	153.80
Viega sifone, versione Plus, bianco puro (108939)	851334.100		107981	163.10
Viega sifone, ottone cromato; L1 75 mm/L2 170 mm, H1 140-190 mm/H2 115 mm (305611)	851335.501		107982	63.70
Viega sifone, ottone cromato; L1 85 mm/L2 200 mm, H1 160-220 mm/H2 125 mm (123451)	851336.501		107983	122.05
Viega Sifone tubolare, ottone cromato; L1: 85 mm, L2: 200 mm, H1: 140-200 mm, H2: 125 mm (122515)	851337.501		100175	122.05



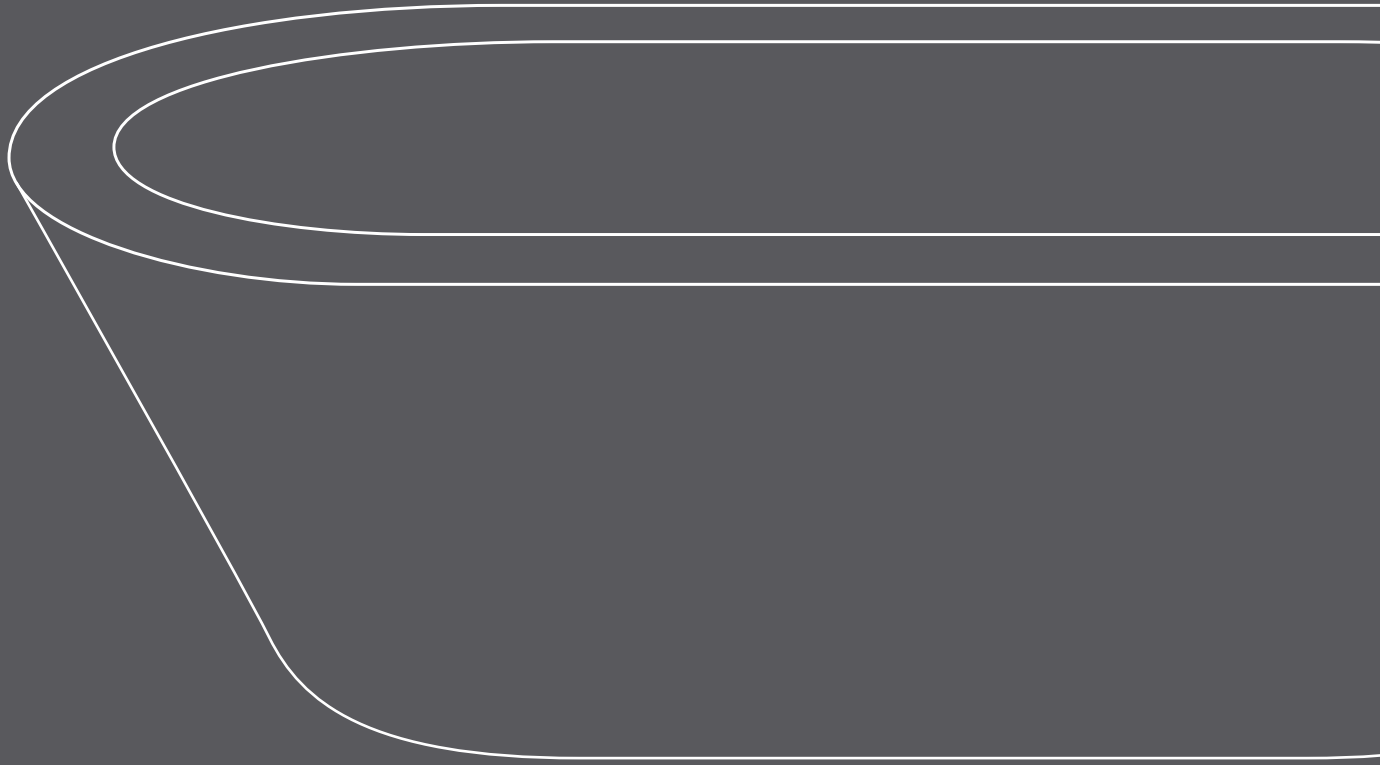

Schmidlin AMENA

Altezza del bordo 30 mm

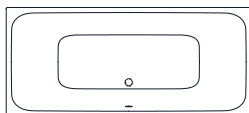

Lungh.	Largh.	Prof.	No. USGRS	No. ST	No. Schmidlin	Prezzo CHF
170	75	42	111295	1111161	2309-0001	797.00
180	80	42	111296	1111162	2322-0001	863.00

Opzioni	pagina	+	suppl.
Con bordi rialzati [Z_ _ _ _]	129		172.00
Con bordi rialzati forati [ZL01]	129		0.00
Schmidlin GreenSteel	128		da 9.00
classe colore II [FA0_ _]	237		298.00
classe colore III [FA0_ _]	237		298.00
classe colore IV [FA0_ _]	237		562.00
ANTIGLISS PRO [GT01]	128		232.00
AQUAGRIP [GT04]	128		232.00
CLEANEFFECT [OV01]	128		255.00
Maniglia SAFE (1 pezzo) [GFT_02]	131		278.00
Foro per Schmidlin TOUCH CONTROL [AT0001]	140		127.00
Angolo vivo (raggio 5 mm) [EA_ _ 04]	130		317.00
Angolo tagliato [EA_ _ 03]	130		428.00
Angolo arrotondato [EA_ _ 02]	131		570.00
Bocca d'erogazione Schmidlin SPLASH [SP_ _]	132		1070.00
Schmidlin SOUNDBOX [SSY01]	132		2043.00
Fabbricazioni speciali	131		su richiesta

Sistemi d'idromassaggio	pagina	+	suppl.
Schmidlin JET [WS01]	144		6077.00
Schmidlin SPA [WS02]	145		4997.00
Schmidlin JET+SPA [WS03]	146		10674.00
Schmidlin SILENT [WS04]	142		6588.00
Schmidlin AQUA SILENT [WS06]	143		7167.00

Accessori	No. USGRS	No. ST	No. Schmidlin	Prezzo CHF
Schmidlin set di montaggio per vasche da bagno (SIA 181)	117125	1431190	101189	176.00
Schmidlin set di montaggio per vasche da bagno (SIA 181), con nastro di tenuta	117123	1431180	108805	376.00
Supporto vasca Schmidlin INFINITY (SIA 181)				pagina 136
Schmidlin set di rivestimenti (SIA 181)				pagina 137
Schmidlin nastro per rivestimento (SIA 181), rotolo 3 m	886103	1461180	100457	43.00
Schmidlin squadrette di montaggio (SIA 181), 4 pezzi	881621	1461118	101196	21.00
Profilo in gomma per bordi rialzati				pagina 137

Guarniture di scarico e troppopieno	
Schmidlin HIGH FIVE 52	pagina 138
Schmidlin HIGH FIVE 52 TRIO	pagina 140
Schmidlin SPRING 50	pagina 140
Viega Multiplex	pagina 138
Viega Multiplex Trio	pagina 139

Opzioni e accessori per vasche da bagno da pagina 128.

Schmidlin ARIA 50

Altezza del bordo 30 mm



1.4.24
1.4.24
1.4.24
1.4.24
1.4.24
1.4.24
1.4.24

	Lungh.	Largh.	Prof.	No. USGRS	No. ST	No. Schmidlin	Prezzo CHF
	170	75	50			2512-0001	1475.00
	170	80	50			2500-0001	1650.00
	170	85	50			2505-0001	1675.00
	175	75	50			2513-0001	1650.00
	175	80	50			2501-0001	1700.00
	175	85	50			2510-0001	1675.00
	180	75	50			2506-0001	1700.00
	180	80	50	111629	1111600	2459-0001	1594.00
	180	85	50	111630	1111601	2491-0001	1750.00
	180	90	50	111631	1111602	2496-0001	1791.00
	185	80	50	111632	1111603	2479-0001	1791.00
	185	85	50	111633	1111604	2487-0001	1812.00
	185	90	50	111634	1111605	2494-0001	1843.00
	190	80	50	111635	1111606	2480-0001	1874.00
	190	85	50	111636	1111607	2488-0001	1905.00
	190	90	50	111637	1111608	2492-0001	1936.00



02

NOVITÀ

1.4.24

Opzioni	pagina	+	suppl.
Con bordi rialzati [Z_ _ _]	129		172.00
Con bordi rialzati forati [ZL01]	129		0.00
Schmidlin GreenSteel	128		da 9.00
classe colore II, III [FA0_ _]	237		298.00
classe colore IV [FA0_ _]	237		562.00
ANTIGLISS PRO [GT01]	128		232.00
AQUAGRIP [GT04]	128		232.00
CLEANEFFECT [OV01]	128		255.00
Maniglia SAFE (1 pezzo) [GFT_02]	131		278.00
Foro per Schmidlin TOUCH CONTROL [AT0001]	140		127.00
Angolo vivo (raggio 5 mm) [EA_ _04]	130		317.00
Angolo tagliato [EA_ _03]	130		428.00
Angolo arrotondato [EA_ _02]	131		570.00
Bocca d'erogazione Schmidlin SPLASH [SP_ _]	132		1070.00
Schmidlin SOUNDBOX [SSY01]	132		2043.00
Fabbricazioni speciali	131		su richiesta

Sistemi d'idromassaggio	pagina	+	suppl.
Schmidlin JET [WS01]	144		6077.00
Schmidlin SPA [WS02]	145		4997.00
Schmidlin JET+SPA [WS03]	146		10674.00
Schmidlin SILENT [WS04]	142		6588.00
Schmidlin AQUA SILENT [WS06]	143		7167.00
Schmidlin HYDRO SILK [WS09]	148		5023.00

Accessori	No. USGRS	No. ST	No. Schmidlin	Prezzo CHF
Schmidlin set di montaggio per vasche da bagno (SIA 181)	117125	1431190	101189	176.00
Schmidlin set di montaggio per vasche da bagno (SIA 181), con nastro di tenuta	117123	1431180	108805	376.00
Supporto vasca Schmidlin INFINITY (SIA 181)				pagina 136
Schmidlin set di rivestimenti (SIA 181)				pagina 137
Schmidlin nastro per rivestimento (SIA 181), rotolo 3 m	886103	1461180	100457	43.00
Schmidlin squadrette di montaggio (SIA 181), 4 pezzi	881621	1461118	101196	21.00
Profilo in gomma per bordi rialzati				pagina 137

Guarniture di scarico e troppopieno	
Schmidlin HIGH FIVE 52	pagina 138
Schmidlin HIGH FIVE 52 TRIO	pagina 140
Schmidlin SPRING 50	pagina 140
Viega Multiplex	pagina 138
Viega Multiplex Trio	pagina 139

Opzioni e accessori per vasche da bagno da pagina 128.

Schmidlin ARIA 50 VARIO

Altezza del bordo 30 mm

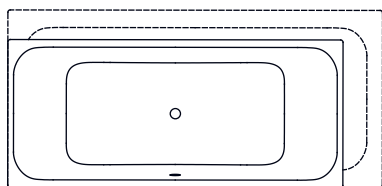

Garanzia di consegna: consegna entro 10 giorni lavorativi

	Lungh.	Largh.	Prof.	No. USGRS	No. ST	No. Schmidlin	Prezzo CHF
in intervalli di 1 cm	170-180	75-85	50			2509-9999	1751.00
in intervalli di 1 cm	180	75-79	50			2509-9999	1751.00
in intervalli di 1 cm	180-190	80-90	50	111638		2483-9999	1957.00

1.4.24

1.4.24

Opzioni	pagina	+	suppl.
Opzione di consegna SUBITO - consegna in 4 giorni lavorativi			326.00
*Con bordi rialzati [Z_ _ _ _]	129		172.00
*Schmidlin GreenSteel	129		0.00
*classe colore II [FA0_ _]	128		da 9.00
*classe colore III [FA0_ _]	237		298.00
*classe colore IV [FA0_ _]	237		298.00
*ANTIGLISS PRO [GT01]	237		562.00
*AQUAGRIP [GT04]	128		232.00
*CLEANEFFECT [OV01]	128		232.00
*Maniglia SAFE (1 pezzo) [GFT_02]	128		255.00
Foro per Schmidlin TOUCH CONTROL [AT0001]	131		278.00
*Angolo vivo (raggio 5 mm) [EA_ _ 04]	140		127.00
Angolo tagliato [EA_ _ 03]	130		317.00
Angolo arrotondato [EA_ _ 02]	130		428.00
*Bocca d'erogazione Schmidlin SPLASH [SP_ _]	131		570.00
Schmidlin SOUNDBOX [SSY01]	132		1070.00
Fabbricazioni speciali	131		2043.00

NOVITÀ

1.4.24

Sistemi d'idromassaggio	pagina	+	suppl.
Schmidlin JET [WS01]	144		6077.00
Schmidlin SPA [WS02]	145		4997.00
Schmidlin JET+SPA [WS03]	146		10674.00
Schmidlin SILENT [WS04]	142		6588.00
Schmidlin AQUA SILENT [WS06]	143		7167.00
Schmidlin HYDRO SILK [WS09]	148		5023.00

Accessori	No. USGRS	No. ST	No. Schmidlin	Prezzo CHF
Schmidlin set di montaggio per vasche da bagno (SIA 181)	117125	1431190	101189	176.00
Schmidlin set di montaggio per vasche da bagno (SIA 181), con nastro di tenuta	117123	1431180	108805	376.00
Supporto vasca Schmidlin INFINITY (SIA 181)				pagina 136
Schmidlin set di rivestimenti (SIA 181)				pagina 137
Schmidlin nastro per rivestimento (SIA 181), rotolo 3 m	886103	1461180	100457	43.00
Schmidlin squadrette di montaggio (SIA 181), 4 pezzi	881621	1461118	101196	21.00
Profilo in gomma per bordi rialzati				pagina 137

Guarniture di scarico e troppopieno	
Schmidlin HIGH FIVE 52	pagina 138
Schmidlin HIGH FIVE 52 TRIO	pagina 140
Schmidlin SPRING 50	pagina 140
Viega Multiplex	pagina 138
Viega Multiplex Trio	pagina 139

Opzioni e accessori per vasche da bagno da pagina 128.

Schmidlin BAMBINO

Altezza del bordo 30 mm



157x70/55, lato piedi a sinistra



157x70/55, lato piedi a destra

	Lungh.	Largh.	Prof.	No. USGRS	No. ST	No. Schmidlin	Prezzo CHF
troppopieno a sinistra, lato piedi a sinistra	157	70	42	111079	1111631	1341-0001	1237.00
troppopieno a destra, lato piedi a destra	157	70	42	111080	1111632	1639-0001	1237.00

Opzioni	pagina	+	suppl.
Con bordi rialzati [Z_ _ _]	129		172.00
Con bordi rialzati forati [ZL01]	129		0.00
NOVITA Schmidlin GreenSteel	128		da 9.00
classe colore II [FA0_ _]	237		298.00
classe colore III [FA0_ _]	237		298.00
classe colore IV [FA0_ _]	237		562.00
ANTIGLISS PRO [GT01]	128		232.00
1.4.24 AQUAGRIP [GT04]	128		232.00
CLEANEFFECT [OV01]	128		255.00
Lunghezza speciale -2/+5 cm (su entrambi i lati da -1 a +2,5cm)	129		691.00
Maniglia SAFE (1 pezzo) [GFT_02]	131		278.00
Foro per Schmidlin TOUCH CONTROL [AT0001]	140		127.00
Angolo vivo (raggio 5 mm) [EA_ _ 04]	130		317.00
Angolo tagliato [EA_ _ 03]	130		428.00
Angolo arrotondato [EA_ _ 02]	131		570.00
Bocca d'erogazione Schmidlin SPLASH [SP_ _]	132		1070.00
Schmidlin SOUNDBOX [SSY01]	132		2043.00
Spezialanfertigung	131		su richiesta

Sistemi d'idromassaggio	pagina	+	suppl.
Schmidlin SPA [WS02]	145		4997.00
Schmidlin SILENT [WS04]	142		6588.00
Schmidlin HYDRO SILK [WS09]	148		5023.00

Accessori	No. USGRS	No. ST	No. Schmidlin	Prezzo CHF
Schmidlin set di montaggio per vasche da bagno (SIA 181)	117125	1431190	101189	176.00
Schmidlin set di montaggio per vasche da bagno (SIA 181), con nastro di tenuta	117123	1431180	108805	376.00
Schmidlin nastro per rivestimento (SIA 181), rotolo 3 m	886103	1461180	100457	43.00
Schmidlin squadrette di montaggio (SIA 181), 4 pezzi	881621	1461118	101196	21.00
Profilo in gomma per bordi rialzati				pagina 137

Guarniture di scarico e troppopieno	
Schmidlin HIGH FIVE 52	pagina 138
Schmidlin HIGH FIVE 52 TRIO	pagina 140
Schmidlin SPRING 50	pagina 140
Viega Multiplex	pagina 138
Viega Multiplex Trio	pagina 139

Opzioni e accessori per vasche da bagno da pagina 128.



Schmidlin CANTO

Altezza del bordo 50 mm

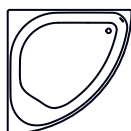

Scarico davanti, angolo a sinistra

Lungh.	Largh.	Prof.	No. USGRS	No. ST	No. Schmidlin	Prezzo CHF
140	140	45	111612	1152116	2349-0001	2908.00

Opzioni	pagina	+	suppl.
Schmidlin GreenSteel	128		da 9.00
classe colore II [FA0_ _]	237		298.00
classe colore III [FA0_ _]	237		298.00
classe colore IV [FA0_ _]	237		562.00
ANTIGLISS PRO [GT01]	128		232.00
AQUAGRIP [GT04]	128		232.00
CLEANEFFECT [OV01]	128		255.00
Maniglia SAFE (1 pezzo) [GFT_02]	131		278.00
Foro per miscelatore monocomando [L1 _ _]	130		85.00
Foro rotondo su misura [WT_ALS02]	130		126.00
Foro per Schmidlin TOUCH CONTROL [AT0001]	140		127.00
Bocca d'erogazione Schmidlin SPLASH [SP _ _]	132		1070.00
Schmidlin SOUNDBOX [SSY01]	132		2043.00

NOVITÀ

1.4.24

Sistemi d'idromassaggio	pagina	+	suppl.
Schmidlin SPA [WS02]	145		4997.00

Accessori	No. USGRS	No. ST	No. Schmidlin	Prezzo CHF
Schmidlin set di piedi per vasche da bagno (SIA 181), per CANTO, HOME OVAL, POOL CORNER, VELA (4 piedi)	117117	1431193	101193	98.00
Schmidlin set di piedi per vasche da bagno, per CANTO, HOME OVAL, POOL CORNER, VELA (4 piedi), con nastro di tenuta	117124	1431183	108807	321.00
Schmidlin nastro per rivestimento (SIA 181), rotolo 3 m	886103	1461180	100457	43.00

Guarniture di scarico e troppopieno	
Schmidlin HIGH FIVE 52	pagina 138
Schmidlin HIGH FIVE 52 TRIO	pagina 140
Schmidlin SPRING 50	pagina 140
Viega Multiplex	pagina 138
Viega Multiplex Trio	pagina 139

Opzioni e accessori per vasche da bagno da pagina 128.

02

Schmidlin CLASSIC XL

Altezza del bordo 30 mm

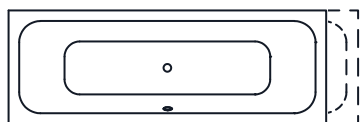

Lungh.	Largh.	Prof.	No. USGRS	No. ST	No. Schmidlin	Prezzo CHF
190 - 210	70	45			1306-9999	3117.00
190 - 210	75	45			1465-9999	3117.00
210	70	45	111101		1306-9000	3117.00
210	75	45	111102		1465-0001	3117.00

Opzioni	pagina	+	suppl.
Schmidlin GreenSteel	128		da 9.00
ANTIGLISS PRO [GT01]	128		232.00
AQUAGRIP [GT04]	128		232.00
CLEANEFFECT [OV01]	128		255.00
Maniglia SAFE (1 pezzo) [GFT_02]	131		278.00
Foro per Schmidlin TOUCH CONTROL [AT0001]	140		127.00
Angolo vivo (raggio 5 mm) [EA_ _04]	130		317.00
Angolo tagliato [EA_ _03]	130		428.00
Angolo arrotondato [EA_ _02]	131		570.00
Bocca d'erogazione Schmidlin SPLASH [SP_ _]	132		1070.00
Schmidlin SOUNDBOX [SSY01]	132		2043.00
Fabbricazioni speciali	131		su richiesta

Sistemi d'idromassaggio	pagina	+	suppl.
Schmidlin JET [WS01]	144		6077.00
Schmidlin SPA [WS02]	145		4997.00
Schmidlin JET+SPA [WS03]	146		10674.00
Schmidlin SILENT [WS04]	142		6588.00
Schmidlin AQUA SILENT [WS06]	143		7167.00
Schmidlin HYDRO SILK [WS09]	148		5023.00

Accessori	No. USGRS	No. ST	No. Schmidlin	Prezzo CHF
Schmidlin set di montaggio per vasche da bagno (SIA 181)	117125	1431190	101189	176.00
Schmidlin set di montaggio per vasche da bagno (SIA 181), con nastro di tenuta	117123	1431180	108805	376.00
Supporto vasca Schmidlin INFINITY (SIA 181)				pagina 136
Schmidlin set di rivestimenti (SIA 181)				pagina 137
Schmidlin nastro per rivestimento (SIA 181), rotolo 3 m	886103	1461180	100457	43.00

Guarniture di scarico e troppopieno	
Schmidlin HIGH FIVE 52	pagina 138
Schmidlin HIGH FIVE 52 TRIO	pagina 140
Schmidlin SPRING 50	pagina 140
Viega Multiplex	pagina 138
Viega Multiplex Trio	pagina 139

Opzioni e accessori per vasche da bagno da pagina 128.

Nota: questa vasca da bagno è prodotta saldando insieme due pezzi grezzi, con il risultato di una linea di saldatura al centro della vasca da bagno. Nonostante essa venga accuratamente levigata, dopo la smaltatura della vasca da bagno in acciaio, questa linea può essere leggermente visibile, a dipendenza della caduta della luce, sotto forma di piccola irregolarità. Disponibile solo in bianco alpino.

02



Schmidlin CONTURA COMFORT

Altezza del bordo 20 mm (con bordi rialzati 30 mm)

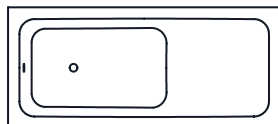

Lungh.	Largh.	Prof.	No. USGRS	No. ST	No. Schmidlin	Prezzo CHF
180	80	45	111250	1111646	1449-0001	2229.00
190	90	45	111251	1111647	1267-0001	2498.00
200	90	45	111252		1107-0001	2769.00

Opzioni	pagina	+	suppl.
Con bordi rialzati [Z_ _ _ _] 	129		172.00
Con bordi rialzati forati [ZL01]	129		0.00
Schmidlin GreenSteel	128		da 9.00
classe colore II [FA0_ _]	237		298.00
classe colore III [FA0_ _]	237		298.00
classe colore IV [FA0_ _]	237		562.00
ANTIGLISS PRO [GT01]	128		232.00
AQUAGRIP [GT04]	128		232.00
CLEANEFFECT [OV01]	128		255.00
Lunghezza speciale -10/+5 cm (su entrambi i lati da -5 a +2,5cm)	129		691.00
Maniglia CONTURA (2 pezzi) [GFT_03]	131		425.00
Fori per rubinetteria su misura [ATM:mm]	130		336.00
Foro rotondo su misura [WT_ALS02]	130		126.00
Foro per Schmidlin TOUCH CONTROL [AT0001]	140		127.00
Bocca d'erogazione Schmidlin SPLASH [SP_ _]	132		1070.00
Schmidlin SOUNDBOX [SSY01]	132		2043.00
Fabbricazioni speciali	131		su richiesta

Sistemi d'idromassaggio	pagina	+	suppl.
Schmidlin JET [WS01] (su richiesta)	144		6077.00
Schmidlin SPA [WS02]	145		4997.00
Schmidlin JET+SPA [WS03] (su richiesta)	146		10674.00
Schmidlin SILENT [WS04]	142		6588.00
Schmidlin AQUA SILENT [WS06] (su richiesta)	143		7167.00
Schmidlin VIKTOR RÖTHLIN EDITION [WS07]	147		11674.00
Schmidlin HYDRO SILK [WS09]	148		5023.00

Accessori	No. USGRS	No. ST	No. Schmidlin	Prezzo CHF
Schmidlin set di montaggio per vasche da bagno (SIA 181)	117125	1431190	101189	176.00
Schmidlin set di montaggio per vasche da bagno (SIA 181), con nastro di tenuta	117123	1431180	108805	376.00
Supporto vasca Schmidlin INFINITY (SIA 181)				pagina 136
Schmidlin set di rivestimenti (SIA 181)				pagina 137
Schmidlin nastro per rivestimento (SIA 181), rotolo 3 m	886103	1461180	100457	43.00
Schmidlin squadrette di montaggio (SIA 181), 4 pezzi	881621	1461118	101196	21.00
Profilo in gomma per bordi rialzati				pagina 137

Guarniture di scarico e troppopieno	
Schmidlin HIGH FIVE 52	pagina 138
Schmidlin HIGH FIVE 52 TRIO	pagina 140
Schmidlin SPRING 50	pagina 140
Viega Multiplex	pagina 138
Viega Multiplex Trio	pagina 139

Opzioni e accessori per vasche da bagno da pagina 128.

Schmidlin CONTURA DUO

Altezza del bordo 20 mm (con bordi rialzati 30 mm)

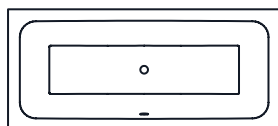

Lungh.	Largh.	Prof.	No. USGRS	No. ST	No. Schmidlin	Prezzo CHF
160	70	42	111260	1111651	1173-0001	1530.00
170	70	42	111261	1111652	1417-0001	1530.00
170	75	42	111262	1111653	1616-0001	1530.00
180	80	42	111263	1111654	1404-0001	1732.00
190	90	42	111264	1111655	1607-0001	2283.00

Opzioni	pagina	+	suppl.
Con bordi rialzati [Z_ _ _] 	129		172.00
Con bordi rialzati forati [ZL01]	129		0.00
NOVITÀ Schmidlin GreenSteel	128		da 9.00
classe colore II [FA0_ _]	237		298.00
classe colore III [FA0_ _]	237		298.00
classe colore IV [FA0_ _]	237		562.00
ANTIGLISS PRO [GT01]	128		232.00
1.4.24 AQUAGRIP [GT04]	128		232.00
CLEANEFFECT [OV01]	128		255.00
Lunghezza speciale -10/+5 cm (su entrambi i lati da -5 a +2,5cm)	129		691.00
Maniglia CONTURA (1 pezzo) [GFT_04]	131		263.00
Fori per rubinetteria su misura [ATM:mm]	130		336.00
Foro rotondo su misura [WT_ALS02]	130		126.00
Foro per Schmidlin TOUCH CONTROL [AT0001]	140		127.00
Bocca d'erogazione Schmidlin SPLASH [SP_ _]	132		1070.00
Schmidlin SOUNDBOX [SSY01]	132		2043.00
Fabbricazioni speciali	131		su richiesta

Sistemi d'idromassaggio	pagina	+	suppl.
Schmidlin JET [WS01]	144		6077.00
Schmidlin SPA [WS02]	145		4997.00
Schmidlin JET+SPA [WS03]	146		10674.00
Schmidlin SILENT [WS04]	142		6588.00
Schmidlin AQUA SILENT [WS06]	143		7167.00
Schmidlin HYDRO SILK [WS09]	148		5023.00

Accessori	No. USGRS	No. ST	No. Schmidlin	Prezzo CHF
Schmidlin set di montaggio per vasche da bagno (SIA 181)	117125	1431190	101189	176.00
Schmidlin set di montaggio per vasche da bagno (SIA 181), con nastro di tenuta	117123	1431180	108805	376.00
Supporto vasca Schmidlin INFINITY (SIA 181)				pagina 136
Schmidlin set di rivestimenti (SIA 181)				pagina 137
Schmidlin nastro per rivestimento (SIA 181), rotolo 3 m	886103	1461180	100457	43.00
Schmidlin squadrette di montaggio (SIA 181), 4 pezzi	881621	1461118	101196	21.00
Profilo in gomma per bordi rialzati				pagina 137

Guarniture di scarico e troppopieno	
Schmidlin HIGH FIVE 52	pagina 138
Schmidlin HIGH FIVE 52 TRIO	pagina 140
Schmidlin SPRING 50	pagina 140
Viega Multiplex	pagina 138
Viega Multiplex Trio	pagina 139

Opzioni e accessori per vasche da bagno da pagina 128.

02



Schmidlin CUBIC

Altezza del bordo 20 mm, scarico Ø 90 mm

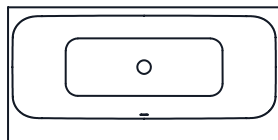

Lungh.	Largh.	Prof.	No. USGRS	No. ST	No. Schmidlin	Prezzo CHF
180	85	45	111111	1111693	1060-0001	2427.00
180	90	45	111112	1111694	1597-0001	2427.00

Opzioni	pagina	+	suppl.
Schmidlin GreenSteel	128		da 9.00
classe colore II [FA0_ _]	237		298.00
classe colore III [FA0_ _]	237		298.00
classe colore IV [FA0_ _]	237		562.00
ANTIGLISS PRO [GT01]	128		232.00
AQUAGRIP [GT04]	128		232.00
CLEANEFFECT [OV01]	128		255.00
Maniglia SAFE (1 pezzo) [GFT_02]	131		278.00
Fori per rubinetteria su misura [ATM:mm]	130		336.00
Foro rotondo su misura [WT_ALS02]	130		126.00
Foro per Schmidlin TOUCH CONTROL [AT0001]	140		127.00
Bocca d'erogazione Schmidlin SPLASH [SP_ _]	132		1070.00
Schmidlin SOUNDBOX [SSY01]	132		2043.00

Sistemi d'idromassaggio	pagina	+	suppl.
Schmidlin JET [WS01]	144		6077.00
Schmidlin SPA [WS02]	145		4997.00
Schmidlin JET+SPA [WS03]	146		10674.00
Schmidlin SILENT [WS04]	142		6588.00
Schmidlin AQUA SILENT [WS06]	143		7167.00
Schmidlin HYDRO SILK [WS09]	148		5023.00

Accessori	No. USGRS	No. ST	No. Schmidlin	Prezzo CHF
Schmidlin set di montaggio per vasche da bagno (SIA 181)	117125	1431190	101189	176.00
Schmidlin set di montaggio per vasche da bagno (SIA 181), con nastro di tenuta	117123	1431180	108805	376.00
Supporto vasca Schmidlin INFINITY (SIA 181)				pagina 136
Schmidlin set di rivestimenti (SIA 181)				pagina 137
Schmidlin nastro per rivestimento (SIA 181), rotolo 3 m	886103	1461180	100457	43.00

Guarniture di scarico e troppopieno	
Schmidlin HIGH FIVE 90	pagina 138
Schmidlin HIGH FIVE 90 TRIO	pagina 140
Schmidlin SPRING 90	pagina 140
Viega Rotaplex	pagina 138
Viega Rotaplex Trio	pagina 139

Opzioni e accessori per vasche da bagno da pagina 128.

02

NOVITÀ

1.4.24

Schmidlin DUETT

Altezza del bordo 30 mm

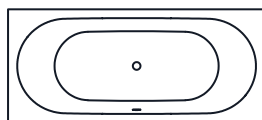

Lungh.	Largh.	Prof.	No. USGRS	No. ST	No. Schmidlin	Prezzo CHF
150	80	42	111196		2326-0001	1343.00
160	65	42	111034	1111555	1531-0001	1385.00
160	70	42	111035	1111556	1543-0001	1343.00
170	70	42	111036	1111561	1083-0001	1343.00
170	75	42	111023	1111562	1167-0001	1343.00
180	70	42	111172		1748-0001	1685.00
180	75	42	111024	1111565	1229-0001	1539.00
180	80	42	111025	1111566	1428-0001	1539.00
190	80	42	111173		1558-0001	1937.00
190	90	42	111070	1111568	1591-0001	2083.00

Opzioni	pagina	+	suppl.
Con bordi rialzati [Z_ _ _ _] 	129		172.00
Con bordi rialzati forati [ZL01]	129		0.00
Schmidlin GreenSteel	128		da 9.00
classe colore II, III [FA0_ _]	237		298.00
classe colore IV [FA0_ _]	237		562.00
ANTI GLISS PRO [GT01]	128		232.00
AQUAGRIP [GT04]	128		232.00
CLEANEFFECT [OV01]	128		255.00
Lunghezza speciale -2/+5 cm (su entrambi i lati da -1 a +2,5cm)	129		691.00
Maniglia SAFE (1 pezzo) [GFT_02]	131		278.00
Foro per Schmidlin TOUCH CONTROL [AT0001]	140		127.00
Angolo vivo (raggio 5 mm) [EA_ _ 04]	130		317.00
Angolo tagliato [EA_ _ 03]	130		428.00
Angolo arrotondato [EA_ _ 02]	131		570.00

Sistemi d'idromassaggio	pagina	+	suppl.
Schmidlin JET [WS01]	144		da 5997.00
Schmidlin SPA [WS02]	145		da 4917.00
Schmidlin JET+SPA [WS03]	146		da 10514.00
Schmidlin SILENT [WS04]	142		da 6268.00
Schmidlin AQUA SILENT [WS06]	143		da 6967.00
Schmidlin HYDRO SILK [WS09]	148		5023.00

Accessori	No. USGRS	No. ST	No. Schmidlin	Prezzo CHF
Schmidlin set di montaggio per vasche da bagno (SIA 181)	117125	1431190	101189	176.00
Schmidlin set di montaggio per vasche da bagno (SIA 181), con nastro di tenuta	117123	1431180	108805	376.00
Supporto vasca Schmidlin INFINITY (SIA 181)				pagina 136
Schmidlin set di rivestimenti (SIA 181)				pagina 137
Schmidlin nastro per rivestimento (SIA 181), rotolo 3 m	886103	1461180	100457	43.00
Schmidlin squadrette di montaggio (SIA 181), 4 pezzi	881621	1461118	101196	21.00
Profilo in gomma per bordi rialzati				pagina 137

Guarniture di scarico e troppopieno	
Schmidlin HIGH FIVE 52	pagina 138
Schmidlin HIGH FIVE 52 TRIO	pagina 140
Schmidlin set di rivestimenti (SIA 181)	pagina 137
Schmidlin SPRING 50	pagina 140
Viega Multiplex	pagina 138
Viega Multiplex Trio	pagina 139

Opzioni e accessori per vasche da bagno da pagina 128.



Schmidlin DUETT VARIO

Altezza del bordo 30 mm

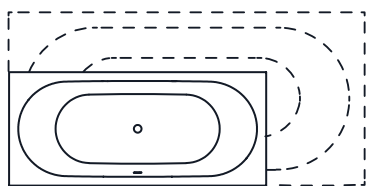

Garanzia di consegna: consegna entro 10 giorni lavorativi (incl. opzioni definite*)

	Lungh.	Largh.	Prof.	No. USGRS	No. ST	No. Schmidlin	Prezzo CHF
in intervalli di 1 cm	146-152	76-85	42	111175		2317-9999	1787.00
in intervalli di 1 cm	153-162	65-79	42	111169	1111146	1932-9999	1787.00
in intervalli di 1 cm	163-165	65-84	42	111170	1111147	1888-9999	1787.00
in intervalli di 1 cm	166-182	69-84	42	111171	1111148	1843-9999	1915.00
in intervalli di 1 cm	183-194	84-94	42	111174	1111149	1948-9999	2468.00

Opzioni

	pagina	+	suppl.
Opzione di consegna SUBITO - consegna in 4 giorni lavorativi (incl. opzioni definite*). Luogo di fornitura: magazzino Rivenditore / direttamente in cantiere.			326.00
*Con bordi rialzati [Z_ _ _ _]	129		172.00
*Con bordi rialzati forati [ZL01]	129		0.00
*Schmidlin GreenSteel	128		da 9.00
*classe colore II [FA0_ _]	237		298.00
*classe colore III [FA0_ _]	237		298.00
*classe colore IV [FA0_ _]	237		562.00
*ANTIGLISS PRO [GT01]	128		232.00
*AQUAGRIP [GT04]	128		232.00
*CLEANEFFECT [OV01]	128		255.00
Maniglia SAFE (2 pezzi) [GFT_01]	131		450.00
Foro per Schmidlin TOUCH CONTROL [AT0001]	140		127.00
*Angolo vivo (raggio 5 mm) [EA_ _ 04]	130		317.00
Angolo tagliato [EA_ _ 03]	130		428.00
Angolo arrotondato [EA_ _ 02]	131		570.00
*Bocca d'erogazione Schmidlin SPLASH [SP_ _]	132		1070.00
Schmidlin SOUNDBOX [SSY01]	132		2043.00

Accessori

	No. USGRS	No. ST	No. Schmidlin	Prezzo CHF
Schmidlin set di montaggio per vasche da bagno (SIA 181)	117125	1431190	101189	176.00
Schmidlin set di montaggio per vasche da bagno (SIA 181), con nastro di tenuta	117123	1431180	108805	376.00
Supporto vasca Schmidlin INFINITY (SIA 181)				pagina 136
Schmidlin set di rivestimenti (SIA 181)				pagina 137
Schmidlin nastro per rivestimento (SIA 181), rotolo 3 m	886103	1461180	100457	43.00
Schmidlin squadrette di montaggio (SIA 181), 4 pezzi	881621	1461118	101196	21.00
Profilo in gomma per bordi rialzati				pagina 137

Guarniture di scarico e troppopieno

Schmidlin HIGH FIVE 52				pagina 138
Schmidlin HIGH FIVE 52 TRIO				pagina 140
Schmidlin SPRING 50				pagina 140
Viega Multiplex				pagina 138
Viega Multiplex Trio				pagina 139

Opzioni e accessori per vasche da bagno da pagina 128.

Schmidlin ELLA

Altezza del bordo 20 mm (con bordi rialzati 30 mm)

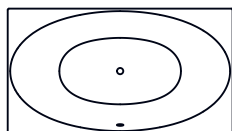

Lungh.	Largh.	Prof.	No. USGRS	No. ST	No. Schmidlin	Prezzo CHF
180	100	45	111626	1111321	2350-0001	2405.00

Opzioni	pagina	+	suppl.
Con bordi rialzati [Z_ _ _]	129		172.00
Con bordi rialzati forati [ZL01]	129		0.00
Schmidlin GreenSteel	128		da 9.00
classe colore II [FA0_ _]	237		298.00
classe colore III [FA0_ _]	237		298.00
classe colore IV [FA0_ _]	237		562.00
ANTIGLISS PRO [GT01]	128		232.00
AQUAGRIP [GT04]	128		232.00
CLEANEFFECT [OV01]	128		255.00
Foro per miscelatore monocomando [L1_ _]	130		85.00
Fori per rubinetteria su misura [ATM:mm]	130		336.00
Foro rotondo su misura [WT_ALS02]	130		126.00
Foro per Schmidlin TOUCH CONTROL [AT0001]	140		127.00
Angolo tagliato [EA_ _03]	130		428.00
Angolo arrotondato [EA_ _02]	131		570.00
Schmidlin SOUNDBOX [SSY01]	132		2043.00
Fabbricazioni speciali	131		su richiesta

Sistemi d'idromassaggio	pagina	+	suppl.
Schmidlin JET [WS01]	144		6077.00
Schmidlin SPA [WS02]	145		4997.00
Schmidlin JET+SPA [WS03]	146		10674.00
Schmidlin SILENT [WS04]	142		6588.00
Schmidlin AQUA SILENT [WS06]	143		7167.00

Accessori	No. USGRS	No. ST	No. Schmidlin	Prezzo CHF
Schmidlin set di rivestimenti (SIA 181)				pagina 137
Schmidlin set di piedi per vasche da bagno (SIA 181), per Schmidlin ELLA, ELLA OVAL (4 piedi)	148217		107505	177.00
Schmidlin set di piedi per vasche da bagno (SIA 181), per Schmidlin ELLA, ELLA OVAL (4 piedi), con nastro di tenuta 4 m	148218		109506	284.00
Schmidlin nastro per rivestimento (SIA 181), rotolo 3 m	886103	1461180	100457	43.00
Schmidlin squadrette di montaggio (SIA 181), 4 pezzi	881621	1461118	101196	21.00
Profilo in gomma per bordi rialzati				pagina 137

Guarniture di scarico e troppopieno	
Schmidlin HIGH FIVE 52	pagina 138
Schmidlin HIGH FIVE 52 TRIO	pagina 140
Schmidlin SPRING 50	pagina 140
Viega Multiplex	pagina 138
Viega Multiplex Trio	pagina 139

Opzioni e accessori per vasche da bagno da pagina 128.

02



Schmidlin ELLA OVAL

Altezza del bordo 20 mm

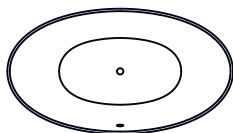

Lungh.	Largh.	Prof.	No. USGRS	No. ST	No. Schmidlin	Prezzo CHF
180	100	45	111627	1111322	2344-0001	2756.00

Opzioni	pagina	+	suppl.
Schmidlin GreenSteel	128		da 9.00
colore bianco alpino opaco [FA058]	237		298.00
classe colore III [FA0_]	237		298.00
classe colore IV [FA0_]	237		562.00
ANTIGLISS PRO [GT01]	128		232.00
AQUAGRIP [GT04]	128		232.00
CLEANEFFECT [OV01]	128		255.00
Schmidlin SOUNDBOX [SSY01]	132		2043.00

NOVITÀ

1.4.24

Sistemi d'idromassaggio	pagina	+	suppl.
Schmidlin JET [WS01]	144		6077.00
Schmidlin SPA [WS02]	145		4997.00
Schmidlin JET+SPA [WS03]	146		10674.00
Schmidlin SILENT [WS04]	142		6588.00
Schmidlin AQUA SILENT [WS06]	143		7167.00

Accessori	No. USGRS	No. ST	No. Schmidlin	Prezzo CHF
Schmidlin set di piedi per vasche da bagno (SIA 181), per Schmidlin ELLA, ELLA OVAL (4 piedi)	148217		107505	177.00
Schmidlin set di piedi per vasche da bagno (SIA 181), per Schmidlin ELLA, ELLA OVAL (4 piedi), con nastro di tenuta 4 m	148218		109506	284.00
Schmidlin nastro per rivestimento (SIA 181), rotolo 3 m	886103	1461180	100457	43.00

Guarniture di scarico e troppopieno	
Schmidlin HIGH FIVE 52	pagina 138
Schmidlin HIGH FIVE 52 TRIO	pagina 140
Schmidlin SPRING 50	pagina 140
Viega Multiplex	pagina 138
Viega Multiplex Trio	pagina 139

Opzioni e accessori per vasche da bagno da pagina 128.

02

Schmidlin ELLA OVAL SHAPE

a posa libera, rivestimento smaltato conico senza saldature, incl. garnitura di scarico e troppopieno Multiplex, premontata, incl. tubo flessibile per il collegamento della guarnitura di scarico, altezza totale 57.5 cm

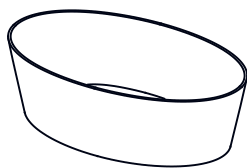

Lungh.	Largh.	Prof.	No. USGRS	No. ST	No. Schmidlin	Prezzo CHF
180	100	45	111628		2359-0001	8451.00

Opzioni		pagina	+	suppl.
NOVITÀ	Schmidlin GreenSteel	128		da 22.00
	colore bianco alpino opaco [FA058]	237		495.00
1.4.24	ANTI GLISS PRO [GT01]	128		232.00
	AQUAGRIP [GT04]	128		232.00
	CLEANEFFECT [OV01]	128		255.00
	Schmidlin SOUNDBOX [SSY01]	132		2043.00

Sistemi d'idromassaggio		pagina	+	suppl.
Schmidlin SPA [WS02]		145		4997.00
Schmidlin SILENT [WS04] (su richiesta)		142		6558.00

Guarniture di scarico e troppopieno		pagina	+	suppl.
Schmidlin HIGH FIVE 52, premontata		138		96.00
Viega Multiplex Trio, premontata		139		291.00
Schmidlin HIGH FIVE 52 TRIO, premontata		140		462.00
Schmidlin SPRING 50, premontata		140		543.00

Opzioni e accessori per vasche da bagno da pagina 128.



Schmidlin FINO

Altezza del bordo 30 mm

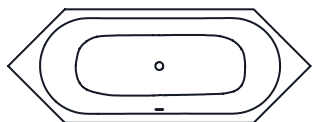

Lungh.	Largh.	Prof.	No. USGRS	No. ST	No. Schmidlin	Prezzo CHF
188	70	42	111062		1038-0001	4334.00
200	75	42	111063		1246-0001	4334.00
210	80	42	111075		1277-0001	4437.00

Opzioni	pagina	+	suppl.
Schmidlin GreenSteel	128		da 9.00
classe colore II [FA0_ _]	237		298.00
classe colore III [FA0_ _]	237		298.00
classe colore IV [FA0_ _]	237		562.00
ANTIGLISS PRO [GT01]	128		232.00
AQUAGRIP [GT04]	128		232.00
CLEANEFFECT [OV01]	128		255.00
Maniglia SAFE (1 pezzo) [GFT_02]	131		278.00
Foro per Schmidlin TOUCH CONTROL [AT0001]	140		127.00
Bocca d'erogazione Schmidlin SPLASH [SP_ _]	132		1070.00
Schmidlin SOUNDBOX [SSY01]	132		2043.00

NOVITÀ

1.4.24

Sistemi d'idromassaggio	pagina	+	suppl.
Schmidlin JET [WS01]	144		6077.00
Schmidlin SPA [WS02]	145		4997.00
Schmidlin JET+SPA [WS03]	146		10674.00
Schmidlin SILENT [WS04]	142		6588.00
Schmidlin AQUA SILENT [WS06]	143		7167.00
Schmidlin HYDRO SILK [WS09]	148		5023.00

Accessori	No. USGRS	No. ST	No. Schmidlin	Prezzo CHF
Schmidlin set di montaggio per vasche da bagno (SIA 181)	117125	1431190	101189	176.00
Schmidlin set di montaggio per vasche da bagno (SIA 181), con nastro di tenuta	117123	1431180	108805	376.00
Schmidlin nastro per rivestimento (SIA 181), rotolo 3 m	886103	1461180	100457	43.00

Guarniture di scarico e troppopieno	
Schmidlin HIGH FIVE 52	pagina 138
Schmidlin HIGH FIVE 52 TRIO	pagina 140
Schmidlin SPRING 50	pagina 140
Viega Multiplex	pagina 138
Viega Multiplex Trio	pagina 139

Opzioni e accessori per vasche da bagno da pagina 128.

Schmidlin FLAIR

Altezza del bordo 30 mm

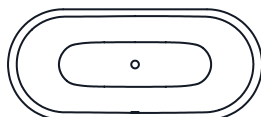

Lungh.	Largh.	Prof.	No. USGRS	No. ST	No. Schmidlin	Prezzo CHF
158	68	42	111064		1150-0001	2670.00
168	73	42	111065		1022-0001	2616.00
178	78	42	111066		1211-0001	2959.00
188	88	42	111208		1358-0001	3435.00

Opzioni

NOVITÀ

	pagina	+	suppl.
Schmidlin GreenSteel	128		da 9.00
classe colore II [FA0_ _]	237		298.00
classe colore III [FA0_ _]	237		298.00
classe colore IV [FA0_ _]	237		562.00
ANTIGLISS PRO [GT01]	128		232.00
AQUAGRIP [GT04]	128		232.00
CLEANEFFECT [OV01]	128		255.00
Maniglia SAFE (1 pezzo) [GFT_02]	131		278.00
Foro per Schmidlin TOUCH CONTROL [AT0001]	140		127.00
Bocca d'erogazione Schmidlin SPLASH [SP_ _]	132		1070.00
Schmidlin SOUNDBOX [SSY01]	132		2043.00

1.4.24

Sistemi d'idromassaggio

	pagina	+	suppl.
Schmidlin JET [WS01]	144		6077.00
Schmidlin SPA [WS02]	145		4997.00
Schmidlin JET+SPA [WS03] (su richiesta)	146		10674.00
Schmidlin SILENT [WS04]	142		6588.00
Schmidlin AQUA SILENT [WS06] (su richiesta)	143		7167.00
Schmidlin HYDRO SILK [WS09]	148		5023.00

Accessori

	No. USGRS	No. ST	No. Schmidlin	Prezzo CHF
Schmidlin set di montaggio per vasche da bagno (SIA 181)	117125	1431190	101189	176.00
Schmidlin set di montaggio per vasche da bagno (SIA 181), con nastro di tenuta	117123	1431180	108805	376.00
Schmidlin nastro per rivestimento (SIA 181), rotolo 3 m	886103	1461180	100457	43.00

Guarniture di scarico e troppopieno

Schmidlin HIGH FIVE 52	pagina 138
Schmidlin HIGH FIVE 52 TRIO	pagina 140
Schmidlin SPRING 50	pagina 140
Viega Multiplex	pagina 138
Viega Multiplex Trio	pagina 139

Opzioni e accessori per vasche da bagno da pagina 128.

02



Schmidlin FLAIR SHAPE

a posa libera, rivestimento smaltato senza saldature, incl. garnitura di scarico e troppopieno Multiplex, premontata, incl. tubo flessibile per il collegamento della garnitura di scarico, altezza totale 57.5 cm



Lungh.	Largh.	Prof.	No. USGRS	No. ST	No. Schmidlin	Prezzo CHF
180	80	42	111293		1373-0001	7527.00
190	90	42	111294		1203-0001	7878.00

Opzioni	pagina	+	suppl.
Schmidlin GreenSteel	128		da 22.00
classe colore II [FA0_ _]	237		495.00
ANTI GLISS PRO [GT01]	128		232.00
AQUAGRIP [GT04]	128		232.00
CLEANEFFECT [OV01]	128		255.00
Maniglia SAFE (1 pezzo) [GFT_02]	131		278.00
Foro per Schmidlin TOUCH CONTROL [AT0001]	140		127.00
Bocca d'erogazione Schmidlin SPLASH [SP _ _]	132		1070.00
Schmidlin SOUNDBOX [SSY01]	132		2043.00

NOVITÀ

1.4.24

Sistemi d'idromassaggio	pagina	+	suppl.
Schmidlin SPA [WS02]	145		4997.00
Schmidlin SILENT [WS04]	142		6588.00

Guarniture di scarico e troppopieno	pagina	+	suppl.
Schmidlin HIGH FIVE 52, premontata	138		96.00
Geberit Push Control, premontata			244.00
Viega Multiplex Trio e set di equipaggiamento, premontata (con erogatore, incl. tubo essibile rinforzato 3/4" x 35 cm)	139		291.00
Schmidlin HIGH FIVE 52 Trio e set di equipaggiamento, premontata (con erogatore, incl. tubo essibile rinforzato 3/4" x 35 cm)	140		462.00
Schmidlin SPRING 50, premontata	140		543.00

Opzioni e accessori per vasche da bagno da pagina 128.

02

Schmidlin FORM

Altezza del bordo 30 mm

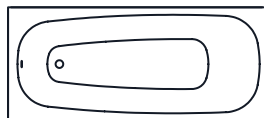

	Lungh.	Largh.	Prof.	No. USGRS	No. ST	No. Schmidlin	Prezzo CHF
	160	75	42	111030	1111400	1025-0001	951.00
NOVITA	170	75	42			2519-0001	995.00
	180	80	42	111008	1111402	1172-0001	1202.00
	190	80	42	111031	1111403	1623-0001	1418.00

	Opzioni	pagina	+	suppl.
NOVITA	Schmidlin GreenSteel	128		ab 9.00
	classe colore II [FA0_ _]	237		298.00
	classe colore III [FA0_ _]	237		298.00
	classe colore IV [FA0_ _]	237		562.00
	ANTIGLISS PRO [GT01]	128		232.00
1.4.24	AQUAGRIP [GT04]	128		232.00
	CLEANEFFECT [OV01]	128		255.00
	Maniglia SAFE (2 pezzi) [GFT_01]	131		450.00
	Foro per miscelatore monocomando [L1_ _]	130		85.00
	Foro rotondo su misura [WT_ALS02]	130		126.00
	Foro per Schmidlin TOUCH CONTROL [AT0001]	140		127.00
	Bocca d'erogazione Schmidlin SPLASH [SP_ _]	132		1070.00
	Schmidlin SOUNDBOX [SSY01]	132		2043.00

	Sistemi d'idromassaggio	pagina	+	suppl.
	Schmidlin JET [WS01]	144		6077.00
	Schmidlin SPA [WS02]	145		4997.00
	Schmidlin JET+SPA [WS03]	146		10674.00
	Schmidlin SILENT [WS04]	142		6588.00
	Schmidlin AQUA SILENT [WS06]	143		7167.00
	Schmidlin VIKTOR RÖTHLIN EDITION [WS07]	147		da 11169.00
	Schmidlin HYDRO SILK [WS09]	148		5023.00

	Accessori	No. USGRS	No. ST	No. Schmidlin	Prezzo CHF
	Schmidlin set di montaggio per vasche da bagno (SIA 181)	117125	1431190	101189	176.00
	Schmidlin set di montaggio per vasche da bagno (SIA 181), con nastro di tenuta	117123	1431180	108805	376.00
	Supporto vasca Schmidlin INFINITY (SIA 181)				pagina 136
	Schmidlin set di rivestimenti (SIA 181)				pagina 137
	Schmidlin nastro per rivestimento (SIA 181), rotolo 3 m	886103	1461180	100457	43.00
	Schmidlin squadrette di montaggio (SIA 181), 4 pezzi	881621	1461118	101196	21.00
	Profilo in gomma per bordi rialzati				pagina 137

	Guarniture di scarico e troppopieno	
	Schmidlin HIGH FIVE 52	pagina 138
	Schmidlin HIGH FIVE 52 TRIO	pagina 140
	Schmidlin SPRING 50	pagina 140
	Viega Multiplex	pagina 138
	Viega Multiplex Trio	pagina 139

Opzioni e accessori per vasche da bagno da pagina 128.

Schmidlin FREE

Altezza del bordo 30 mm

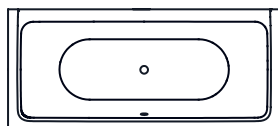

Lungh.	Largh.	Prof.	No. USGRS	No. ST	No. Schmidlin	Prezzo CHF
170	75	45	111217	1111541	1524-0001	1729.00
180	80	45	111218	1111542	1546-0001	2117.00
190	90	45	111219	1111543	1727-0001	2665.00
200	100	45	111220	1111544	1518-0001	3255.00

Opzioni	pagina	+	suppl.
Schmidlin GreenSteel	128		da 9.00
classe colore II [FA0_ _]	237		298.00
classe colore III [FA0_ _]	237		298.00
classe colore IV [FA0_ _]	237		562.00
ANTIGLISS PRO [GT01]	128		232.00
AQUAGRIP [GT04]	128		232.00
CLEANEFFECT [OV01]	128		255.00
Foro per Schmidlin TOUCH CONTROL [AT0001]	140		127.00
Bocca d'erogazione Schmidlin SPLASH [SP_ _]	132		1070.00
Schmidlin SOUNDBOX [SSY01]	132		2043.00

Sistemi d'idromassaggio	pagina	+	suppl.
Schmidlin JET [WS01]	144		da 5997.00
Schmidlin SPA [WS02]	145		da 4917.00
Schmidlin JET+SPA [WS03]	146		da 10514.00
Schmidlin SILENT [WS04]	142		da 6268.00
Schmidlin AQUA SILENT [WS06]	143		da 6967.00
Schmidlin HYDRO SILK [WS09]	148		5023.00

Accessori	No. USGRS	No. ST	No. Schmidlin	Prezzo CHF
Schmidlin set di montaggio per vasche da bagno (SIA 181)	117125	1431190	101189	176.00
Schmidlin set di montaggio per vasche da bagno (SIA 181), con nastro di tenuta	117123	1431180	108805	376.00
Supporto vasca Schmidlin INFINITY (SIA 181)				pagina 136
Schmidlin set di rivestimenti (SIA 181)				pagina 137
Schmidlin nastro per rivestimento (SIA 181), rotolo 3 m	886103	1461180	100457	43.00

Guarniture di scarico e troppopieno	
Schmidlin HIGH FIVE 52	pagina 138
Schmidlin HIGH FIVE 52 TRIO	pagina 140
Schmidlin SPRING 50	pagina 140
Viega Multiplex	pagina 138
Viega Multiplex Trio	pagina 139

Opzioni e accessori per vasche da bagno da pagina 128.

02

NOVITÀ

1.4.24

Schmidlin HOME OVAL

Altezza del bordo 40 mm, scarico Ø 90 mm

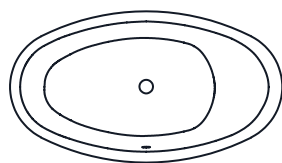

Lungh.	Largh.	Prof.	No. USGRS	No. ST	No. Schmidlin	Prezzo CHF
180	100	45	111073		1048-0001	3408.00

Opzioni		pagina	+	suppl.
NOVITA	Schmidlin GreenSteel	128		da 9.00
	classe colore II [FA0_ _]	237		298.00
	classe colore III [FA0_ _]	237		298.00
	classe colore IV [FA0_ _]	237		562.00
	ANTIGLISS PRO [GT01]	128		232.00
1.4.24	AQUAGRIP [GT04]	128		232.00
	CLEANEFFECT [OV01]	128		255.00
	Foro per Schmidlin TOUCH CONTROL [AT0001]	140		127.00
	Schmidlin SOUNDBOX [SSY01]	132		2043.00

Sistemi d'idromassaggio		pagina	+	suppl.
	Schmidlin JET [WS01] (su richiesta)	144		6077.00
	Schmidlin SPA [WS02]	145		4997.00
	Schmidlin JET+SPA [WS03] (su richiesta)	146		10674.00
	Schmidlin SILENT [WS04] (su richiesta)	142		6588.00
	Schmidlin AQUA SILENT [WS06] (su richiesta)	143		7167.00
	Schmidlin HYDRO SILK [WS09]	148		5023.00

Accessori	No. USGRS	No. ST	No. Schmidlin	Prezzo CHF
Schmidlin set di piedi per vasche da bagno (SIA 181), per CANTO, HOME OVAL, POOL CORNER, VELA (4 piedi)	117117	1431193	101193	98.00
Schmidlin set di piedi per vasche da bagno, per CANTO, HOME OVAL, POOL CORNER, VELA (4 piedi), con nastro di tenuta	117124	1431183	108807	321.00
Schmidlin nastro per rivestimento (SIA 181), rotolo 3 m	886103	1461180	100457	43.00

Guarniture di scarico e troppopieno		
Schmidlin HIGH FIVE 90		pagina 138
Schmidlin HIGH FIVE 90 TRIO		pagina 140
Schmidlin SPRING 90		pagina 140
Viega Rotaplex		pagina 138
Viega Rotaplex Trio		pagina 139

Opzioni e accessori per vasche da bagno da pagina 128.

Schmidlin KINDERWANNE

Altezza del bordo 30 mm

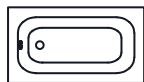

Lungh.	Largh.	Prof.	No. USGRS	No. ST	No. Schmidlin	Prezzo CHF
80	50	28	111118		1334-0001	2461.00
90	50	28	111119		1621-0001	2461.00
100	50	28	111120		1689-0001	2461.00

Opzioni	pagina	+	suppl.
Con bordi rialzati [Z_ _ _ _]	129		172.00
Con bordi rialzati forati [ZL01]	129		0.00
Schmidlin GreenSteel	128		da 9.00
classe colore II [FA0_ _]	237		298.00
classe colore III [FA0_ _]	237		298.00
classe colore IV [FA0_ _]	237		562.00
CLEANEFFECT [OV01]	128		255.00
Foro per Schmidlin TOUCH CONTROL [AT0001]	140		127.00
Fabbricazioni speciali	131		su richiesta

Accessori	No. USGRS	No. ST	No. Schmidlin	Prezzo CHF
Supporto vasca Schmidlin INFINITY (SIA 181)				pagina 136
Schmidlin nastro per rivestimento (SIA 181), rotolo 3 m	886103	1461180	100457	43.00
Schmidlin squadrette di montaggio (SIA 181), 4 pezzi	881621	1461118	101196	21.00
Profilo in gomma per bordi rialzati				pagina 137

Guarniture di scarico e troppopieno	
Schmidlin HIGH FIVE 52	pagina 138
Schmidlin HIGH FIVE 52 TRIO	pagina 140
Schmidlin SPRING 50	pagina 140
Viega Multiplex	pagina 138
Viega Multiplex Trio	pagina 139

Opzioni e accessori per vasche da bagno da pagina 128.

02

NOVITÀ

Schmidlin KOMBI

Altezza del bordo 30 mm

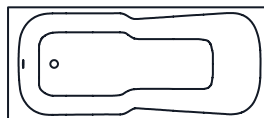

Lungh.	Largh.	Prof.	No. USGRS	No. ST	No. Schmidlin	Prezzo CHF
150	75	38	111028	1111500	1082-0001	1548.00
160	70	38	111014	1111505	1477-0001	1548.00
160	75	38	111011	1111501	1160-0001	1562.00
165	75	38	111021	1111502	1595-0001	1578.00
170	75	38	111018	1111503	1076-0001	1562.00
170	80	38	111012	1111504	1728-0001	1578.00
180	80	38	111029	1111506	1157-0001	1838.00

Opzioni	pagina	+	suppl.
Con bordi rialzati [Z_ _ _] 	129		172.00
Con bordi rialzati forati [ZL01]	129		0.00
NOVITÀ Schmidlin GreenSteel	128		da 9.00
classe colore II [FA0_ _]	237		298.00
classe colore III [FA0_ _]	237		298.00
classe colore IV [FA0_ _]	237		562.00
1.4.24 ANTIGLISS PRO [GT01]	128		232.00
AQUAGRIP [GT04]	128		232.00
CLEANEFFECT [OV01]	128		255.00
Lunghezza speciale -2/+5 cm (su entrambi i lati da -1 a +2,5cm)	129		691.00
Maniglia KOMBI (2 pezzi) [GFT_06]	132		509.00
Foro per miscelatore monocomando [L1 _ _]	130		85.00
Foro rotondo su misura [WT_ALS02]	130		126.00
Foro per Schmidlin TOUCH CONTROL [AT0001]	140		127.00
Angolo vivo (raggio 5 mm) [EA_ _ 04]	130		317.00
Angolo tagliato [EA_ _ 03]	130		428.00
Angolo arrotondato [EA_ _ 02]	131		570.00

Sistemi d'idromassaggio	pagina	+	suppl.
Schmidlin SPA [WS02]	145		4997.00
Schmidlin SILENT [WS04]	142		6588.00
Schmidlin HYDRO SILK [WS09]	148		5023.00

Accessori	No. USGRS	No. ST	No. Schmidlin	Prezzo CHF
Schmidlin set di montaggio per vasche da bagno (SIA 181)	117125	1431190	101189	176.00
Schmidlin set di montaggio per vasche da bagno (SIA 181), con nastro di tenuta	117123	1431180	108805	376.00
Supporto vasca Schmidlin INFINITY (SIA 181)				pagina 136
Schmidlin set di rivestimenti (SIA 181)				pagina 137
Schmidlin nastro per rivestimento (SIA 181), rotolo 3 m	886103	1461180	100457	43.00
Schmidlin squadrette di montaggio (SIA 181), 4 pezzi	881621	1461118	101196	21.00
Profilo in gomma per bordi rialzati				pagina 137

Guarniture di scarico e troppopieno	
Schmidlin HIGH FIVE 52	pagina 138
Schmidlin HIGH FIVE 52 TRIO	pagina 140
Schmidlin SPRING 50	pagina 140
Viega Multiplex	pagina 138
Viega Multiplex Trio	pagina 139

Opzioni e accessori per vasche da bagno da pagina 128.



Schmidlin KOMBINET

Altezza del bordo 30 mm



Lungh.	Largh.	Prof.	No. USGRS	No. ST	No. Schmidlin	Prezzo CHF
170	70	39	111055	1111441	1370-0001	1674.00

Opzioni	pagina	+	suppl.
Con bordi rialzati [Z_ _ _] 	129		172.00
Con bordi rialzati forati [ZL01]	129		0.00
Schmidlin GreenSteel	128		da 9.00
classe colore II [FA0_ _]	237		298.00
classe colore III [FA0_ _]	237		298.00
classe colore IV [FA0_ _]	237		562.00
ANTI GLISS PRO [GT01]	128		232.00
AQUAGRIP [GT04]	128		232.00
CLEANEFFECT [OV01]	128		255.00
Lunghezza speciale -2/+5 cm (su entrambi i lati da -1 a +2,5cm)	129		691.00
Foro per Schmidlin TOUCH CONTROL [AT0001]	140		127.00
Angolo vivo (raggio 5 mm) [EA_ _ 04]	130		317.00
Angolo tagliato [EA_ _ 03]	130		428.00
Angolo arrotondato [EA_ _ 02]	131		570.00
Schmidlin SOUNDBOX [SSY01]	132		2043.00
Fabbricazioni speciali	131		su richiesta

Sistemi d'idromassaggio	pagina	+	suppl.
Schmidlin SPA [WS02] (su richiesta)	145		4997.00
Schmidlin SILENT [WS04] (su richiesta)	142		6588.00
Schmidlin AQUA SILENT [WS06] (su richiesta)	143		7167.00

Accessori	No. USGRS	No. ST	No. Schmidlin	Prezzo CHF
Schmidlin set di montaggio per vasche da bagno (SIA 181)	117125	1431190	101189	176.00
Schmidlin set di montaggio per vasche da bagno (SIA 181), con nastro di tenuta	117123	1431180	108805	376.00
Supporto vasca Schmidlin INFINITY (SIA 181)				pagina 136
Schmidlin set di rivestimenti (SIA 181)				pagina 137
Schmidlin nastro per rivestimento (SIA 181), rotolo 3 m	886103	1461180	100457	43.00
Schmidlin squadrette di montaggio (SIA 181), 4 pezzi	881621	1461118	101196	21.00
Profilo in gomma per bordi rialzati				pagina 137

Guarniture di scarico e troppopieno	
Schmidlin HIGH FIVE 52	pagina 138
Schmidlin HIGH FIVE 52 TRIO	pagina 140
Schmidlin SPRING 50	pagina 140
Viega Multiplex	pagina 138
Viega Multiplex Trio	pagina 139

Opzioni e accessori per vasche da bagno da pagina 128.

02

NOVITÀ

1.4.24

Schmidlin LOFT

a posa libera, rivestimento smaltato conico senza saldature, incl. garnitura di scarico e troppopieno LOFT, premontata, incl. tubo flessibile per il collegamento della garnitura di scarico, altezza totale 56 cm

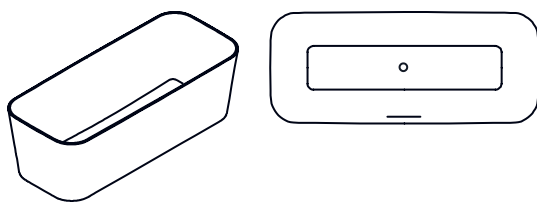

Lungh.	Largh.	Prof.	No. USGRS	No. ST	No. Schmidlin	Prezzo CHF
180	75	42	111106		1723-0001	10186.00

Opzioni	pagina	+	suppl.
NOVITÀ Schmidlin GreenSteel	128		da 22.00
ANTIGLISS PRO [GT01]	128		232.00
1.4.24 AQUAGRIP [GT04]	128		232.00
CLEANEFFECT [OV01]	128		255.00
Schmidlin SOUNDBOX [SSY01]	132		2043.00

Guarniture di scarico e troppopieno	+	suppl.
Schmidlin LOFT TRIO, uarnitura di scarico e troppopieno, incl. tubo fless. rinforz. 3/4" x 30 cm, cromato, promontata		226.00

Opzioni e accessori per vasche da bagno da pagina 128.

I Disponibile solo in bianco alpino.

02



Schmidlin LUNA

Altezza del bordo 30 mm

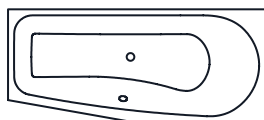

lato piedi a sinistra

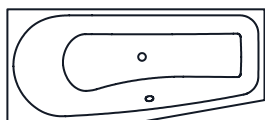

lato piedi a destra

	Lungh.	Largh.	Prof.	No. USGRS	No. ST	No. Schmidlin	Prezzo CHF
troppopieno davanti, lato piedi a sinistra	170	75	45	111076	1111641	1416-0001	1354.00
troppopieno davanti, lato piedi a destra	170	75	45	111077	1111642	1673-0001	1354.00

Opzioni	pagina	+	suppl.
Con bordi rialzati [Z_ _ _]	129		172.00
Con bordi rialzati forati [ZL01]	129		0.00
Schmidlin GreenSteel	128		da 9.00
classe colore II [FA0_ _]	237		298.00
classe colore III [FA0_ _]	237		298.00
classe colore IV [FA0_ _]	237		562.00
ANTIGLISS PRO [GT01]	128		232.00
AQUAGRIP [GT04]	128		232.00
CLEANEFFECT [OV01]	128		255.00
Lunghezza speciale -2/+5 cm (su entrambi i lati da -1 a +2,5cm)	129		691.00
Maniglia SAFE (1 pezzo) [GFT_02]	131		278.00
Foro per Schmidlin TOUCH CONTROL [AT0001]	140		127.00
Angolo vivo (raggio 5 mm) [EA_ _ 04]	130		317.00
Angolo tagliato [EA_ _ 03]	130		428.00
Angolo arrotondato [EA_ _ 02]	131		570.00
Bocca d'erogazione Schmidlin SPLASH [SP_ _]	132		1070.00
Schmidlin SOUNDBOX [SSY01]	132		2043.00
Fabbricazioni speciali	131		su richiesta

Sistemi d'idromassaggio	pagina	+	suppl.
Schmidlin SPA [WS02]	145		4997.00
Schmidlin SILENT [WS04]	142		6588.00

Accessori	No. USGRS	No. ST	No. Schmidlin	Prezzo CHF
Schmidlin set di montaggio per vasche da bagno (SIA 181)	117125	1431190	101189	176.00
Schmidlin set di montaggio per vasche da bagno (SIA 181), con nastro di tenuta	117123	1431180	108805	376.00
Schmidlin nastro per rivestimento (SIA 181), rotolo 3 m	886103	1461180	100457	43.00
Schmidlin squadrette di montaggio (SIA 181), 4 pezzi	881621	1461118	101196	21.00
Profilo in gomma per bordi rialzati				pagina 137

Guarniture di scarico e troppopieno	
Schmidlin SPRING 50	pagina 140
Viega Multiplex	pagina 138

Opzioni e accessori per vasche da bagno da pagina 128.

02

NOVITÀ

1.4.24

Schmidlin MINI

Altezza del bordo 30 mm

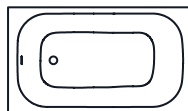

Lungh.	Largh.	Prof.	No. USGRS	No. ST	No. Schmidlin	Prezzo CHF
108	73	38	111185		1640-0001	1153.00
120	70	39	111207		1111-0001	1153.00
124	70	42	111186		1469-0001	1153.00
130	70	39	111041		1464-0001	1153.00

Opzioni	pagina	+	suppl.
Con bordi rialzati [Z_ _ _ _]	129		172.00
Con bordi rialzati forati [ZL01]	129		0.00
NOVITÀ Schmidlin GreenSteel	128		da 9.00
classe colore II [FA0_ _]	237		298.00
classe colore III [FA0_ _]	237		298.00
classe colore IV [FA0_ _]	237		562.00
ANTIGLISS PRO [GT01]	128		232.00
1.4.24 AQUAGRIP [GT04]	128		232.00
CLEANEFFECT [OV01]	128		255.00
Lunghezza speciale -2/+5 cm (su entrambi i lati da -1 a +2,5cm)	129		691.00
Maniglia SAFE (2 pezzi) [GFT_01]	131		450.00
Foro per Schmidlin TOUCH CONTROL [AT0001]	140		127.00
Angolo vivo (raggio 5 mm) [EA_ _ 04]	130		317.00
Angolo tagliato [EA_ _ 03]	130		428.00
Angolo arrotondato [EA_ _ 02]	131		570.00
Bocca d'erogazione Schmidlin SPLASH [SP_ _]	132		1070.00
Schmidlin SOUNDBOX [SSY01]	132		2043.00
Fabbricazioni speciali	131		su richiesta

Accessori	No. USGRS	No. ST	No. Schmidlin	Prezzo CHF
Schmidlin set di montaggio per vasche da bagno (SIA 181)	117125	1431190	101189	176.00
Schmidlin set di montaggio per vasche da bagno (SIA 181), con nastro di tenuta	117123	1431180	108805	376.00
Supporto vasca Schmidlin INFINITY (SIA 181)				pagina 136
Schmidlin set di rivestimenti (SIA 181)				pagina 137
Schmidlin nastro per rivestimento (SIA 181), rotolo 3 m	886103	1461180	100457	43.00
Schmidlin squadrette di montaggio (SIA 181), 4 pezzi	881621	1461118	101196	21.00
Profilo in gomma per bordi rialzati				pagina 137

Guarniture di scarico e troppopieno

Schmidlin HIGH FIVE 52				pagina 138
Schmidlin HIGH FIVE 52 TRIO				pagina 140
Schmidlin SPRING 50				pagina 140
Viega Multiplex				pagina 138
Viega Multiplex Trio				pagina 139

Opzioni e accessori per vasche da bagno da pagina 128.



Schmidlin NORM CLASSIC

Altezza del bordo 30 mm

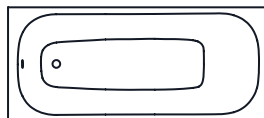

Lungh.	Largh.	Prof.	No. USGRS	No. ST	No. Schmidlin	Prezzo CHF
140	70	44	111001	1111101	1649-0001	796.00
140	73	44	113140		1654-0001	1140.00
140	75	44	113141		1743-0001	1129.00
145	70	44	113142		1749-0001	1140.00
145	75	44	113143		1759-0001	1140.00
150	70	44	111002	1111102	1588-0001	796.00
150	73	44	113144		1760-0001	1140.00
150	75	44	113145		1752-0001	1140.00
153	70	44	113146		1069-0001	1140.00
153	75	44	113147		1742-0001	1140.00
155	70	44	111003	1111103	1061-0001	824.00
155	75	44	113148		1753-0001	1140.00
158	70	44	113149		1418-0001	1160.00
158	75	44	113150		1747-0001	1160.00
160	65	42	113151		1051-0001	1160.00
160	70	45	111004	1111104	1655-0001	764.00
160	73	45	113152		1751-0001	1160.00
160	75	45	111019	1111112	1120-0001	764.00
163	70	45	113153		1744-0001	1160.00
163	75	45	113154		1763-0001	1160.00
165	65	42	113155		1741-0001	1160.00
165	70	45	111022	1111105	1557-0001	828.00
165	73	45	113156		1764-0001	1160.00
165	75	45	111020	1111113	1392-0001	839.00
168	70	45	111005	1111106	1604-0001	828.00
168	75	45	111046	1111114	1017-0001	839.00
170	65	42	113157		1768-0001	1160.00
170	70	45	111006	1111107	1041-0001	775.00
170	73	45	113158		1778-0001	1150.00
170	75	45	111043	1111109	1435-0001	849.00
170	80	45	111153	1111111	2171-0001	1150.00
173	70	45	113159		1329-0001	1160.00
173	75	45	113160		1757-0001	1160.00
175	70	45	111047	1111115	1323-0001	839.00
175	73	45	113161		1016-0001	1258.00
175	75	45	111048	1111116	1421-0001	890.00
175	80	45	113162		1570-0001	1387.00
178	70	45	113163		1312-0001	1258.00
178	75	45	113164		1754-0001	1343.00
178	80	45	113165		1746-0001	1388.00
180	70	45	111044	1111110	1114-0001	1110.00
180	73	45	113166		1569-0001	1388.00
180	75	45	113173	1111117	1700-0001	1110.00
180	80	45	111049	1111108	1086-0001	1022.00
183	70	45	113167		1360-0001	1388.00
183	75	45	113168		1142-0001	1388.00
183	80	45	113169		1762-0001	1388.00
190	80	45	111154	1111118	2287-0001	1343.00

02



Opzioni		pagina	+	suppl.
	Con bordi rialzati [Z_ _ _] 	129		172.00
	Con bordi rialzati forati [ZL01]	129		0.00
NOVITÀ	Schmidlin GreenSteel	128		da 9.00
	classe colore II [FA0_ _]	237		298.00
	classe colore III [FA0_ _]	237		298.00
	classe colore IV [FA0_ _]	237		562.00
	ANTIGLISS PRO [GT01]	128		232.00
1.4.24	AQUAGRIP [GT04]	128		232.00
	CLEANEFFECT [OV01]	128		255.00
	Lunghezza speciale -2/+5 cm (su entrambi i lati da -1 a +2,5cm)	129		691.00
	Maniglia SAFE (2 pezzi) [GFT_01]	131		450.00
	Foro per miscelatore monocomando [L1 _ _]	130		85.00
	Fori per rubinetteria su misura [ATM:mm]	130		336.00
	Foro rotondo su misura [WT_ALS02]	130		126.00
	Foro per Schmidlin TOUCH CONTROL [AT0001]	140		127.00
	Angolo vivo (raggio 5 mm) [EA_ _ 04]	130		317.00

Sistemi d'idromassaggio		pagina	+	suppl.
	Schmidlin JET [WS01]	144		6077.00
	Schmidlin SPA [WS02]	145		4997.00
	Schmidlin JET+SPA [WS03]	146		10674.00
	Schmidlin SILENT [WS04]	142		6588.00
	Schmidlin AQUA SILENT [WS06]	143		7167.00
	Schmidlin VIKTOR RÖTHLIN EDITION [WS07]	147		11674.00
	Schmidlin HYDRO SILK [WS09]	148		5023.00

Accessori	No. USGRS	No. ST	No. Schmidlin	Prezzo CHF
Schmidlin set di montaggio per vasche da bagno (SIA 181)	117125	1431190	101189	176.00
Schmidlin set di montaggio per vasche da bagno (SIA 181), con nastro di tenuta	117123	1431180	108805	376.00
Supporto vasca Schmidlin INFINITY (SIA 181)				pagina 136
Schmidlin set di rivestimenti (SIA 181)				pagina 137
Schmidlin nastro per rivestimento (SIA 181), rotolo 3 m	886103	1461180	100457	43.00
Schmidlin squadrette di montaggio (SIA 181), 4 pezzi	881621	1461118	101196	21.00
Profilo in gomma per bordi rialzati				pagina 137

Guarniture di scarico e troppopieno		
Schmidlin HIGH FIVE 52		pagina 138
Schmidlin HIGH FIVE 52 TRIO		pagina 140
Schmidlin SPRING 50		pagina 140
Viega Multiplex		pagina 138
Viega Multiplex Trio		pagina 139

Opzioni e accessori per vasche da bagno da pagina 128.



Schmidlin NORM CLASSIC VARIO

Altezza del bordo 30 mm

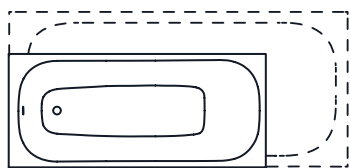

Garanzia di consegna: consegna entro 10 giorni lavorativi (incl. opzioni definite*)

	Lungh.	Largh.	Prof.	No. USGRS	No. ST	No. Schmidlin	Prezzo CHF
in intervalli di 1 cm	140-155	70-80	44	113170	1111140	1893-9999	1164.00
in intervalli di 1 cm	156-174	65-69	42	113171	1111141	1787-9999	1189.00
in intervalli di 1 cm	156-174	70-80	45	113171	1111141	1787-9999	1189.00
in intervalli di 1 cm	175-184	68-84	45	113172	1111142	1842-9999	1415.00
in intervalli di 1 cm	185-194	78-84	45	111240	1111143	2312-9999	1723.00

Opzioni	pagina	+	suppl.
Opzione di consegna SUBITO - consegna in 4 giorni lavorativi (incl. opzioni definite*). Luogo di fornitura: magazzino Rivenditore / direttamente in cantiere.	129		326.00
*Con bordi rialzati [Z_ _ _ _]	129		172.00
*Con bordi rialzati forati [ZL01]	129		0.00
*Schmidlin GreenSteel	128		da 9.00
*classe colore II [FA0_ _]	237		298.00
*classe colore III [FA0_ _]	237		298.00
*classe colore IV [FA0_ _]	237		562.00
*ANTI GLISS PRO [GT01]	128		232.00
*AQUAGRIP [GT04]	128		232.00
*CLEAN EFFECT [OV01]	128		255.00
*Maniglia SAFE (2 pezzi) [GFT_01]	131		450.00
Foro per miscelatore monocomando [L1_ _]	130		85.00
Foro rotondo su misura [WT_ALS02]	130		126.00
Foro per Schmidlin TOUCH CONTROL [AT0001]	140		127.00
*Angolo vivo (raggio 5 mm) [EA_ _04]	130		317.00
Angolo tagliato [EA_ _03]	130		428.00
Angolo arrotondato [EA_ _02]	131		570.00
*Bocca d'erogazione Schmidlin SPLASH [SP_ _]	132		1070.00
Schmidlin SOUNDBOX [SSY01]	132		2043.00

Sistemi d'idromassaggio	pagina	+	suppl.
Schmidlin JET [WS01]	144		6077.00
Schmidlin SPA [WS02]	145		4997.00
Schmidlin JET+SPA [WS03]	146		10674.00
Schmidlin SILENT [WS04]	142		6588.00
Schmidlin AQUA SILENT [WS06]	143		7167.00

Accessori	No. USGRS	No. ST	No. Schmidlin	Prezzo CHF
Schmidlin set di montaggio per vasche da bagno (SIA 181)	117125	1431190	101189	176.00
Schmidlin set di montaggio per vasche da bagno (SIA 181), con nastro di tenuta	117123	1431180	108805	376.00
Supporto vasca Schmidlin INFINITY (SIA 181)				pagina 136
Schmidlin set di rivestimenti (SIA 181)				pagina 137
Schmidlin nastro per rivestimento (SIA 181), rotolo 3 m	886103	1461180	100457	43.00
Schmidlin squadrette di montaggio (SIA 181), 4 pezzi	881621	1461118	101196	21.00
Profilo in gomma per bordi rialzati				pagina 137

Guarniture di scarico e troppopieno	
Schmidlin HIGH FIVE 52	pagina 138
Schmidlin HIGH FIVE 52 TRIO	pagina 140
Schmidlin SPRING 50	pagina 140
Viega Multiplex	pagina 138
Viega Multiplex Trio	pagina 139

Opzioni e accessori per vasche da bagno da pagina 128.

02

NOVITA

1.4.24

Schmidlin OCEAN

Altezza del bordo 40 mm (con bordi rialzati 30 mm)

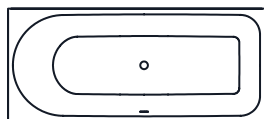

Troppopieno davanti, lato doccia a destra

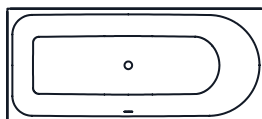

Troppopieno davanti, lato doccia a sinistra

	Lungh.	Largh.	Prof.	No. USGRS	No. ST	No. Schmidlin	Prezzo CHF
troppopieno davanti, lato doccia a destra	150	70	45	111615	1111239	2319-0001	1550.00
troppopieno davanti, lato doccia a sinistra	150	70	45	111616	1111240	2335-0001	1550.00
troppopieno davanti, lato doccia a destra	160	70	45	111211	1111573	1578-0001	1550.00
troppopieno davanti, lato doccia a sinistra	160	70	45	111212	1111574	1034-0001	1550.00
troppopieno davanti, lato doccia a destra	170	75	45	111213	1111577	1633-0001	1550.00
troppopieno davanti, lato doccia a sinistra	170	75	45	111214	1111578	1510-0001	1550.00
troppopieno davanti, lato doccia a destra	170	80	45	111209	1111575	1079-0001	1550.00
troppopieno davanti, lato doccia a sinistra	170	80	45	111210	1111576	1395-0001	1550.00
troppopieno davanti, lato doccia a destra	180	80	45	111215	1111579	1369-0001	1875.00
troppopieno davanti, lato doccia a sinistra	180	80	45	111216	1111580	1405-0001	1875.00

Opzioni	pagina	+	suppl.
Con bordi rialzati [Z_ _ _]	129		172.00
Con bordi rialzati forati [ZL01]	129		0.00
NOVITA Schmidlin GreenSteel	128		da 9.00
classe colore II, III [FA0_ _]	237		298.00
classe colore IV [FA0_ _]	237		562.00
ANTIGLISS PRO [GT01]	128		232.00
1.4.24 AQUAGRIP [GT04]	128		232.00
CLEANEFFECT [OV01]	128		255.00
Lunghezza speciale -2/+5 cm (su entrambi i lati da -1 a +2,5cm)	129		691.00
Maniglia SAFE (1 pezzo) [GFT_02]	131		278.00
Foro per Schmidlin TOUCH CONTROL [AT0001]	140		127.00
Angolo vivo (raggio 5 mm) [EA_ _04]	130		317.00
Angolo tagliato [EA_ _03]	130		428.00
Angolo arrotondato [EA_ _02]	131		570.00
Bocca d'erogazione Schmidlin SPLASH [SP_ _]	132		1070.00
Schmidlin SOUNDBOX [SSY01]	132		2043.00

Sistemi d'idromassaggio	pagina	+	suppl.
Schmidlin JET [WS01]	144		6077.00
Schmidlin SPA [WS02]	145		4997.00
Schmidlin JET+SPA [WS03]	146		10674.00
Schmidlin SILENT [WS04]	142		6588.00
Schmidlin AQUA SILENT [WS06] (su richiesta)	143		7167.00
Schmidlin VIKTOR RÖTHLIN EDITION [WS07]	147		11674.00
Schmidlin HYDRO SILK [WS09]	148		5023.00

Accessori	No. USGRS	No. ST	No. Schmidlin	Prezzo CHF
Schmidlin set di montaggio per vasche da bagno (SIA 181)	117125	1431190	101189	176.00
Schmidlin set di montaggio per vasche da bagno (SIA 181), con nastro di tenuta	117123	1431180	108805	376.00
Supporto vasca Schmidlin INFINITY (SIA 181)				pagina 136
Schmidlin set di rivestimenti (SIA 181)				pagina 137
Schmidlin nastro per rivestimento (SIA 181), rotolo 3 m	886103	1461180	100457	43.00
Schmidlin squadrette di montaggio (SIA 181), 4 pezzi	881621	1461118	101196	21.00
Profilo in gomma per bordi rialzati				pagina 137

Guarniture di scarico e troppopieno	
Schmidlin HIGH FIVE 52	pagina 138
Schmidlin HIGH FIVE 52 TRIO	pagina 140
Schmidlin SPRING 50	pagina 140
Viega Multiplex	pagina 138
Viega Multiplex Trio	pagina 139

Opzioni e accessori per vasche da bagno da pagina 128.



Schmidlin OCEAN VARIO

Altezza del bordo 30 mm

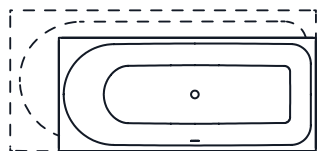

Troppopieno davanti, lato doccia a destra

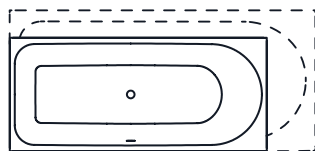

Troppopieno davanti, lato doccia a sinistra

Garanzia di consegna: consegna entro 10 giorni lavorativi (incl. opzioni definite*)

	Lungh.	Largh.	Prof.	No. USGRS	No. ST	No. Schmidlin	Prezzo CHF
troppopieno davanti, lato doccia a destra	150-157	68-77	45	111617	1111249	2315-9999	1912.00
troppopieno davanti, lato doccia a sinistra	150-157	68-77	45	111618	1111250	2338-9999	1912.00
troppopieno davanti, lato doccia a destra	158-167	68-75	45	111600	1111155	1841-9999	1912.00
troppopieno davanti, lato doccia a sinistra	158-167	68-75	45	111601	1111154	1911-9999	1912.00
troppopieno davanti, lato doccia a destra	168-177	72-85	45	111602	1111157	1879-9999	1912.00
troppopieno davanti, lato doccia a sinistra	168-177	72-85	45	111603	1111156	1925-9999	1912.00
troppopieno davanti, lato doccia a destra	178-185	78-85	45	111604	1111159	1887-9999	2239.00
troppopieno davanti, lato doccia a sinistra	178-185	78-85	45	111605	1111158	1806-9999	2239.00

Opzioni	pagina	+	suppl.
Opzione di consegna SUBITO - consegna in 4 giorni lavorativi (incl. opzioni definite*). Luogo di fornitura: magazzino Rivenditore / direttamente in cantiere.	129		326.00
*Con bordi rialzati [Z_ _ _ _]	129		172.00
*Con bordi rialzati forati [ZL01]	129		0.00
*Schmidlin GreenSteel	128		da 9.00
*classe colore II, III [FA0_ _]	237		298.00
*classe colore IV [FA0_ _]	237		562.00
*ANTIGLISS PRO [GT01]	128		232.00
*AQUAGRIP [GT04]	128		232.00
*CLEANEFFECT [OV01]	128		255.00
*Maniglia SAFE (1 pezzo) [GFT_02]	131		278.00
Foro per Schmidlin TOUCH CONTROL [AT0001]	140		127.00
*Angolo vivo (raggio 5 mm) [EA_ _ 04]	130		317.00
Angolo tagliato [EA_ _ 03]	130		428.00
Angolo arrotondato [EA_ _ 02]	131		570.00
*Bocca d'erogazione Schmidlin SPLASH [SP_ _]	132		1070.00
Schmidlin SOUNDBOX [SSY01]	132		2043.00

Sistemi d'idromassaggio	pagina	+	suppl.
Schmidlin JET [WS01]	144		6077.00
Schmidlin SPA [WS02]	145		4997.00
Schmidlin JET+SPA [WS03]	146		10674.00
Schmidlin SILENT [WS04]	142		6588.00
Schmidlin AQUA SILENT [WS06]	143		7167.00
Schmidlin VIKTOR RÖTHLIN EDITION [WS07]	147		11674.00

Accessori	No. USGRS	No. ST	No. Schmidlin	Prezzo CHF
Schmidlin set di montaggio per vasche da bagno (SIA 181)	117125	1431190	101189	176.00
Schmidlin set di montaggio per vasche da bagno (SIA 181), con nastro di tenuta	117123	1431180	108805	376.00
Supporto vasca Schmidlin INFINITY (SIA 181)				pagina 136
Schmidlin set di rivestimenti (SIA 181)				pagina 137
Schmidlin nastro per rivestimento (SIA 181), rotolo 3 m	886103	1461180	100457	43.00
Schmidlin squadrette di montaggio (SIA 181), 4 pezzi	881621	1461118	101196	21.00
Profilo in gomma per bordi rialzati				pagina 137

Guarniture di scarico e troppopieno	
Schmidlin HIGH FIVE 52	pagina 138
Schmidlin HIGH FIVE 52 TRIO	pagina 140
Schmidlin SPRING 50	pagina 140
Viega Multiplex	pagina 138
Viega Multiplex Trio	pagina 139

Opzioni e accessori per vasche da bagno da pagina 128.

Schmidlin OCEAN LOWLINE

Altezza del bordo 40 mm (con bordi rialzati 30 mm)

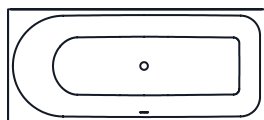

Troppopieno davanti, lato doccia a destra



Troppopieno davanti, lato doccia a sinistra

	Lungh.	Largh.	Prof.	No. USGRS	No. ST	No. Schmidlin	Prezzo CHF
troppopieno davanti, lato doccia a destra	150	70	38	111619		2313-0001	1550.00
troppopieno davanti, lato doccia a sinistra	150	70	38	111620		2336-0001	1550.00
troppopieno davanti, lato doccia a destra	160	70	38	111222		1388-0001	1550.00
troppopieno davanti, lato doccia a sinistra	160	70	38	111223		1190-0001	1550.00
troppopieno davanti, lato doccia a destra	170	75	38	111224		1661-0001	1550.00
troppopieno davanti, lato doccia a sinistra	170	75	38	111225		1359-0001	1550.00
troppopieno davanti, lato doccia a destra	170	80	38	111226		1335-0001	1550.00
troppopieno davanti, lato doccia a sinistra	170	80	38	111227		1664-0001	1550.00
troppopieno davanti, lato doccia a destra	180	80	38	111228		1503-0001	1875.00
troppopieno davanti, lato doccia a sinistra	180	80	38	111229		1093-0001	1875.00

Opzioni	pagina	+	suppl.
Con bordi rialzati [Z_ _ _] 	129		172.00
Con bordi rialzati forati [ZL01]	129		0.00
Schmidlin GreenSteel	128		da 9.00
classe colore II [FA0_ _]	237		298.00
classe colore III [FA0_ _]	237		298.00
classe colore IV [FA0_ _]	237		562.00
ANTI GLISS PRO [GT01]	128		232.00
AQUAGRIP [GT04]	128		232.00
CLEANEFFECT [OV01]	128		255.00
Lunghezza speciale -2/+5 cm (su entrambi i lati da -1 a +2,5cm)	129		691.00
Maniglia SAFE (1 pezzo) [GFT_02]	131		278.00
Foro per Schmidlin TOUCH CONTROL [AT0001]	140		127.00
Angolo vivo (raggio 5 mm) [EA_ _ 04]	130		317.00
Angolo tagliato [EA_ _ 03]	130		428.00
Angolo arrotondato [EA_ _ 02]	131		570.00
Bocca d'erogazione Schmidlin SPLASH [SP_ _]	132		1070.00
Schmidlin SOUNDBOX [SSY01]	132		2043.00
Fabbricazioni speciali	131		su richiesta

Sistemi d'idromassaggio	pagina	+	suppl.
Schmidlin SPA [WS02]	145		4997.00
Schmidlin SILENT [WS04]	142		6588.00

Accessori	No. USGRS	No. ST	No. Schmidlin	Prezzo CHF
Schmidlin set di montaggio per vasche da bagno (SIA 181)	117125	1431190	101189	176.00
Schmidlin set di montaggio per vasche da bagno (SIA 181), con nastro di tenuta	117123	1431180	108805	376.00
Supporto vasca Schmidlin INFINITY (SIA 181)				pagina 136
Schmidlin set di rivestimenti (SIA 181)				pagina 137
Schmidlin nastro per rivestimento (SIA 181), rotolo 3 m	886103	1461180	100457	43.00
Schmidlin squadrette di montaggio (SIA 181), 4 pezzi	881621	1461118	101196	21.00
Profilo in gomma per bordi rialzati				pagina 137

Guarniture di scarico e troppopieno	
Schmidlin HIGH FIVE 52	pagina 138
Schmidlin HIGH FIVE 52 TRIO	pagina 140
Schmidlin SPRING 50	pagina 140
Viega Multiplex	pagina 138
Viega Multiplex Trio	pagina 139

Opzioni e accessori per vasche da bagno da pagina 128.

02



Schmidlin ONA

Altezza del bordo 30 mm

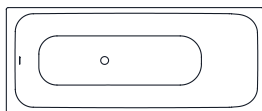

Lungh.	Largh.	Prof.	No. USGRS	No. ST	No. Schmidlin	Prezzo CHF
160	70	42	111306	1111171	2316-0001	1165.00
170	70	42	111307	1111172	2299-0001	1165.00
170	75	42	111308	1111173	2320-0001	1165.00
180	80	42	111309	1111174	2308-0001	1241.00

Opzioni	pagina	+	suppl.
Con bordi rialzati [Z_ _ _]	129		172.00
Con bordi rialzati forati [ZL01]	129		0.00
Schmidlin GreenSteel	128		da 9.00
classe colore II [FA0_ _]	237		298.00
classe colore III [FA0_ _]	237		298.00
classe colore IV [FA0_ _]	237		562.00
ANTIGLISS PRO [GT01]	128		232.00
AQUAGRIP [GT04]	128		232.00
CLEANEFFECT [OV01]	128		255.00
troppopieno laterale			58.00
Maniglia SAFE (2 pezzi) [GFT_01]	131		450.00
Foro per Schmidlin TOUCH CONTROL [AT0001]	140		127.00
Angolo vivo (raggio 5 mm) [EA_ _ 04]	130		317.00
Angolo tagliato [EA_ _ 03]	130		428.00
Angolo arrotondato [EA_ _ 02]	131		570.00
Bocca d'erogazione Schmidlin SPLASH [SP_ _]	132		1070.00
Schmidlin SOUNDBOX [SSY01]	132		2043.00
Fabbricazioni speciali	131		su richiesta

Sistemi d'idromassaggio	pagina	+	suppl.
Schmidlin JET [WS01]	144		6077.00
Schmidlin SPA [WS02]	145		4997.00
Schmidlin JET+SPA [WS03]	146		10674.00
Schmidlin SILENT [WS04]	142		6588.00
Schmidlin AQUA SILENT [WS06]	143		7167.00
Schmidlin HYDRO SILK [WS09]	148		5023.00

Accessori	No. USGRS	No. ST	No. Schmidlin	Prezzo CHF
Schmidlin set di montaggio per vasche da bagno (SIA 181)	117125	1431190	101189	176.00
Schmidlin set di montaggio per vasche da bagno (SIA 181), con nastro di tenuta	117123	1431180	108805	376.00
Supporto vasca Schmidlin INFINITY (SIA 181)				pagina 136
Schmidlin set di rivestimenti (SIA 181)				pagina 137
Schmidlin nastro per rivestimento (SIA 181), rotolo 3 m	886103	1461180	100457	43.00
Schmidlin squadrette di montaggio (SIA 181), 4 pezzi	881621	1461118	101196	21.00
Profilo in gomma per bordi rialzati				pagina 137

Guarniture di scarico e troppopieno	pagina
Schmidlin HIGH FIVE 52	pagina 138
Schmidlin HIGH FIVE 52 TRIO	pagina 140
Schmidlin SPRING 50	pagina 140
Viega Multiplex	pagina 138
Viega Multiplex Trio	pagina 139

Opzioni e accessori per vasche da bagno da pagina 128.

02

NOVITÀ

1.4.24

NOVITÀ

Schmidlin POOL CORNER

Altezza del bordo 30 mm, scarico Ø 90 mm

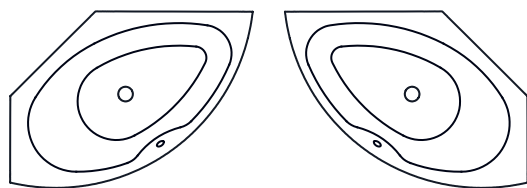

angolo a sinistra

angolo a destra

	Lungh.	Largh.	Prof.	No. USGRS	No. ST	No. Schmidlin	Prezzo CHF
angolo a sinistra	160	113	45	111236		1609-0001	3453.00
angolo a destra	160	113	45	111237		1179-0001	3453.00

Opzioni

NOVITÀ

	pagina	+	suppl.
Schmidlin GreenSteel	128		da 9.00
classe colore II [FA0_ _]	237		298.00
classe colore III [FA0_ _]	237		298.00
classe colore IV [FA0_ _]	237		562.00
ANTIGLISS PRO [GT01]	128		232.00
1.4.24 AQUAGRIP [GT04]	128		232.00
CLEANEFFECT [OV01]	128		255.00
Foro per Schmidlin TOUCH CONTROL [AT0001]	140		127.00
Schmidlin SOUNDBOX [SSY01]	132		2043.00

Sistemi d'idromassaggio

	pagina	+	suppl.
Schmidlin JET [WS01]	144		6077.00
Schmidlin SPA [WS02]	145		4997.00
Schmidlin JET+SPA [WS03] (su richiesta)	146		10674.00
Schmidlin SILENT [WS04]	142		6588.00
Schmidlin AQUA SILENT [WS06]	143		7167.00
Schmidlin HYDRO SILK [WS09]	148		5023.00

Accessori

	No. USGRS	No. ST	No. Schmidlin	Prezzo CHF
Schmidlin set di piedi per vasche da bagno (SIA 181), per CANTO, HOME OVAL, POOL CORNER, VELA (4 piedi)	117117	1431193	101193	98.00
Schmidlin set di piedi per vasche da bagno, per CANTO, HOME OVAL, POOL CORNER, VELA (4 piedi), con nastro di tenuta	117124	1431183	108807	321.00
Schmidlin nastro per rivestimento (SIA 181), rotolo 3 m	886103	1461180	100457	43.00

Guarniture di scarico e troppopieno

Schmidlin SPRING 90	pagina 140
Viega Rotaplex	pagina 138

Opzioni e accessori per vasche da bagno da pagina 128.

02



Schmidlin PURISTA

Altezza del bordo 50 mm, raggio angolare 5mm



troppopieno davanti, lato piedi a sinistra
160x75
170x75
170x80
180x80

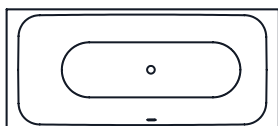

troppopieno davanti, lato piedi a destra
160x75
170x75
170x80
180x80

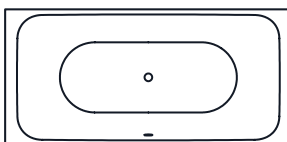

180x90
190x90

	Lungh.	Largh.	Prof.	No. USGRS	No. ST	No. Schmidlin	Prezzo CHF
troppopieno davanti, lato piedi a destra	160	75	45	111230	1111583	1023-0001	2288.00
troppopieno davanti, lato piedi a sinistra	160	75	45	111197		1784-0001	2288.00
troppopieno davanti, lato piedi a destra	170	75	45	111231	1111584	1734-0001	2288.00
troppopieno davanti, lato piedi a sinistra	170	75	45	111198		1773-0001	2288.00
troppopieno davanti, lato piedi a destra	170	80	45	111232	1111585	1400-0001	2549.00
troppopieno davanti, lato piedi a sinistra	170	80	45	111199		1947-0001	2549.00
troppopieno davanti, lato piedi a destra	180	80	45	111233	1111586	1347-0001	2549.00
troppopieno davanti, lato piedi a sinistra	180	80	45	111200		1857-0001	2549.00
	180	90	45	111234	1111587	1356-0001	3318.00
	190	90	45	111235	1111588	1566-0001	3318.00

Opzioni	pagina	+	suppl.
Con bordi rialzati [Z_ _ _]	129		172.00
Con bordi rialzati forati [ZL01]	129		0.00
Schmidlin GreenSteel	128		da 9.00
classe colore II [FA0_ _]	237		298.00
classe colore III [FA0_ _]	237		298.00
classe colore IV [FA0_ _]	237		562.00
ANTIGLISS PRO [GT01]	128		232.00
AQUAGRIP [GT04]	128		232.00
CLEANEFFECT [OV01]	128		255.00
Maniglia SAFE (1 pezzo) [GFT_02]	131		278.00
Foro per Schmidlin TOUCH CONTROL [AT0001]	140		127.00
Bocca d'erogazione Schmidlin SPLASH [SP_ _]	132		1070.00
Schmidlin SOUNDBOX [SSY01]	132		2043.00
Fabbricazioni speciali	131		su richiesta

Sistemi d'idromassaggio	pagina	+	suppl.
Schmidlin JET [WS01]	144		6077.00
Schmidlin SPA [WS02]	145		4997.00
Schmidlin JET+SPA [WS03]	146		10674.00
Schmidlin SILENT [WS04]	142		6588.00
Schmidlin AQUA SILENT [WS06]	143		da 6967.00
Schmidlin HYDRO SILK [WS09]	148		5023.00

Accessori	No. USGRS	No. ST	No. Schmidlin	Prezzo CHF
Schmidlin set di montaggio per vasche da bagno (SIA 181)	117125	1431190	101189	176.00
Schmidlin set di montaggio per vasche da bagno (SIA 181), con nastro di tenuta	117123	1431180	108805	376.00
Supporto vasca Schmidlin INFINITY (SIA 181)				pagina 136
Schmidlin set di rivestimenti (SIA 181)				pagina 137
Schmidlin nastro per rivestimento (SIA 181), rotolo 3 m	886103	1461180	100457	43.00
Schmidlin squadrette di montaggio (SIA 181), 4 pezzi	881621	1461118	101196	21.00
Profilo in gomma per bordi rialzati				pagina 137

Guarniture di scarico e troppopieno	
Schmidlin HIGH FIVE 52	pagina 138
Schmidlin HIGH FIVE 52 TRIO	pagina 140
Schmidlin SPRING 50	pagina 140
Viega Multiplex	pagina 138
Viega Multiplex Trio	pagina 139

Opzioni e accessori per vasche da bagno da pagina 128.

Schmidlin RIVA

Altezza del bordo 30 mm

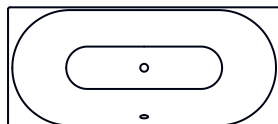

Lungh.	Largh.	Prof.	No. USGRS	No. ST	No. Schmidlin	Prezzo CHF
170	75	45	111287	1111526	1018-0001	1486.00
180	80	45	111288	1111528	1497-0001	1687.00
190	90	45	111289	1111529	1726-0001	2232.00

Opzioni	pagina	+	suppl.
Schmidlin GreenSteel	128		da 9.00
classe colore II [FA0_ _]	237		298.00
classe colore III [FA0_ _]	237		298.00
classe colore IV [FA0_ _]	237		562.00
ANTI GLISS PRO [GT01]	128		232.00
AQUAGRIP [GT04]	128		232.00
CLEANEFFECT [OV01]	128		255.00
Maniglia SAFE (1 pezzo) [GFT_02]	131		278.00
Foro per Schmidlin TOUCH CONTROL [AT0001]	140		127.00
Bocca d'erogazione Schmidlin SPLASH [SP_ _]	132		1070.00
Schmidlin SOUNDBOX [SSY01]	132		2043.00

Sistemi d'idromassaggio	pagina	+	suppl.
Schmidlin JET [WS01]	144		6077.00
Schmidlin SPA [WS02]	145		4997.00
Schmidlin JET+SPA [WS03]	146		10674.00
Schmidlin SILENT [WS04]	142		6588.00
Schmidlin AQUA SILENT [WS06]	143		7167.00
Schmidlin HYDRO SILK [WS09]	148		5023.00

Accessori	No. USGRS	No. ST	No. Schmidlin	Prezzo CHF
Schmidlin set di montaggio per vasche da bagno (SIA 181)	117125	1431190	101189	176.00
Schmidlin set di montaggio per vasche da bagno (SIA 181), con nastro di tenuta	117123	1431180	108805	376.00
Supporto vasca Schmidlin INFINITY (SIA 181)				pagina 136
Schmidlin set di rivestimenti (SIA 181)				pagina 137
Schmidlin nastro per rivestimento (SIA 181), rotolo 3 m	886103	1461180	100457	43.00

Guarniture di scarico e troppopieno	
Schmidlin HIGH FIVE 52	pagina 138
Schmidlin HIGH FIVE 52 TRIO	pagina 140
Schmidlin SPRING 50	pagina 140
Viega Multiplex	pagina 138
Viega Multiplex Trio	pagina 139

Opzioni e accessori per vasche da bagno da pagina 128.



Schmidlin RIVA FRAME

Altezza del bordo 20 mm, altezza totale 59 cm



Schmidlin RIVA FRAME, incl. FRAME rack e guarnitura di scarico per RIVA FRAME

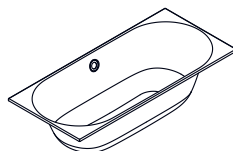

Schmidlin RIVA FRAME

	Lungh.	Largh.	Prof.	No. USGRS	No. ST	No. Schmidlin	Prezzo CHF
	173	79	45	111621		2327-0001	4856.00
	183	84	45	111622		2318-0001	4957.00

Opzioni	pagina	+	suppl.
Schmidlin GreenSteel	128		da 9.00
colore bianco alpino opaco [FA058]	237		298.00
ANTI GLISS PRO [GT01]	128		232.00
AQUAGRIP [GT04]	128		232.00
CLEANEFFECT [OV01]	128		255.00

NOVITÀ

1.4.24

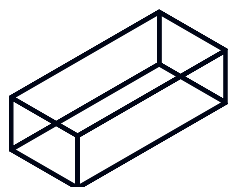

Schmidlin FRAME rack verniciato a polvere



Schmidlin scaletta per asciugamani FRAME verniciato a polvere

Accessori	No. USGRS	No. ST	No. Schmidlin	Prezzo CHF
Schmidlin FRAME rack, 173x79 cm, nero opaco, promontata			2334-0001	1671.00
Schmidlin FRAME rack, 183x84 cm, nero opaco, promontata			2334-0002	1721.00
Schmidlin scaletta per asciugamani FRAME, nero opaco			1808-0006	941.00

Accessori	No. Schmidlin	Prezzo CHF
Guarnitura di scarico per RIVA FRAME, nero opaco, promontata	116529	458.00

Opzioni e accessori per vasche da bagno da pagina 128.

Nota: Per RIVA FRAME, ordinare separatamente vasca, rack FRAME e guarnitura di scarico.

Schmidlin ROMA

Altezza del bordo 39 mm, altezza totale 57.5 cm

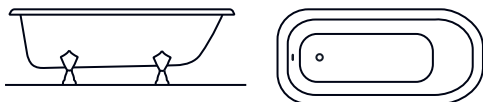

Lungh.	Largh.	Prof.	No. USGRS	No. ST	No. Schmidlin	Prezzo CHF
170	75	42	111091		1270-0002	3553.00

Opzioni		pagina	+	suppl.
NOVITÀ	Schmidlin GreenSteel	128		da 9.00
	colore bianco alpino opaco [FA058]	237		495.00
1.4.24	ANTIGLISS PRO [GT01]	128		232.00
	AQUAGRIP [GT04]	128		232.00
	CLEANEFFECT [OV01]	128		255.00

Accessori	No. USGRS	No. ST	No. Schmidlin	Prezzo CHF
Piedi per Schmidlin ROMA, 4 pezzi, cromato, promontata	111092		108347	1765.00

Guarniture di scarico e troppopieno	No. USGRS	No. ST	No. Schmidlin	+	suppl.
Guarnitura di scarico per ROMA, cromato, promontata	851218		116528		415.00

Opzioni e accessori per vasche da bagno da pagina 128.

Nota: Per ROMA, ordinare separatamente la vasca da bagno, i piedi e guarnitura di scarico.

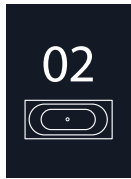

Schmidlin SELLA SHAPE

a posa libera, rivestimento smaltato conico senza saldature, incl. garnitura di scarico e troppopieno Multiplex, premontata, incl. tubo flessibile per il collegamento della guarnitura di scarico, altezza totale 57.5 cm

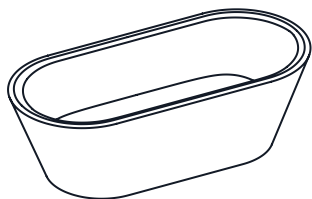

Lungh.	Largh.	Prof.	No. USGRS	No. ST	No. Schmidlin	Prezzo CHF
175	80	45	111290	1144121	1382-0001	7866.00
185	85	45	111291	1144122	1624-0001	8071.00
195	95	45	111292	1144123	1406-0001	9206.00

Opzioni	pagina	+	suppl.
Schmidlin GreenSteel	128		da 22.00
classe colore II [FA0_ _]	237		495.00
ANTIGLISS PRO [GT01]	128		232.00
AQUAGRIP [GT04]	128		232.00
CLEANEFFECT [OV01]	128		255.00
Maniglia SAFE (1 pezzo) [GFT_02]	131		278.00
Bocca d'erogazione Schmidlin SPLASH [SP _ _]	128		1070.00
Schmidlin SOUNDBOX [SSY01]	132		2043.00

Sistemi d'idromassaggio	pagina	+	suppl.
Schmidlin SPA [WS02] (su richiesta)	145		4997.00
Schmidlin SILENT [WS04] (su richiesta)	142		6588.00

Guarniture di scarico e troppopieno	pagina	+	suppl.
Schmidlin HIGH FIVE 52, premontata	138		96.00
Geberit Push Control, premontata			244.00
Viega Multiplex Trio e set di equipaggiamento, premontata (con erogatore, incl. tubo essibile rinforzato 3/4" x 35 cm)	139		291.00
Schmidlin HIGH FIVE 52 Trio e set di equipaggiamento, premontata (con erogatore, incl. tubo essibile rinforzato 3/4" x 35 cm)	140		462.00
Schmidlin SPRING 50, premontata	140		543.00

Opzioni e accessori per vasche da bagno da pagina 128.

02

NOVITÀ

1.4.24

Schmidlin SELLA SHAPE FRONT

a posa libera, rivestimento smaltato conico senza saldature, incl. garnitura di scarico e troppopieno Multiplex, premontata incl. tubo flessibile per il collegamento della garnitura di scarico, altezza totale 57.5 cm

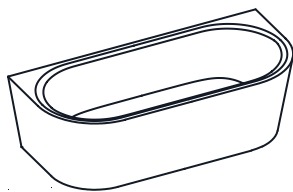

Lungh.	Largh.	Prof.	No. USGRS	No. ST	No. Schmidlin	Prezzo CHF
175	80	45	111300	1144171	1756-0001	6938.00
185	85	45	111301	1144172	1198-0001	7254.00

Opzioni

NOVITA

	pagina	+	suppl.
Schmidlin GreenSteel	128		da 22.00
classe colore II [FA0_ _]	237		495.00
ANTIGLISS PRO [GT01]	128		232.00
AQUAGRIP [GT04]	128		232.00
CLEANEFFECT [OV01]	128		255.00
Maniglia SAFE (1 pezzo) [GFT_02]	131		278.00
Foro per Schmidlin TOUCH CONTROL [AT0001]	140		127.00
Bocca d'erogazione Schmidlin SPLASH [SP_ _]	132		1070.00
Schmidlin SOUNDBOX [SSY01]	132		2043.00

1.4.24

Sistemi d'idromassaggio

	pagina	+	suppl.
Schmidlin SPA [WS02]	145		4997.00
Schmidlin SILENT [WS04]	142		6588.00
Schmidlin AQUA SILENT [WS06] (su richiesta)	143		7167.00

Guarniture di scarico e troppopieno

	pagina	+	suppl.
Schmidlin HIGH FIVE 52, premontata	138		96.00
Geberit Push Control, premontata			244.00
Viega Multiplex Trio e set di equipaggiamento, premontata (con erogatore, incl. tubo essibile rinforzato 3/4" x 35 cm)	139		291.00
Schmidlin HIGH FIVE 52 Trio e set di equipaggiamento, premontata (con erogatore, incl. tubo essibile rinforzato 3/4" x 35 cm)	140		462.00
Schmidlin SPRING 50, premontata	140		543.00

Opzioni e accessori per vasche da bagno da pagina 128.

02



Schmidlin SELLA SHAPE LEFT

a posa libera, rivestimento smaltato conico, senza saldature, incl. garnitura di scarico e troppopieno Multiplex, premontata, incl. tubo flessibile per il collegamento della guarnitura di scarico, altezza totale 57.5 cm

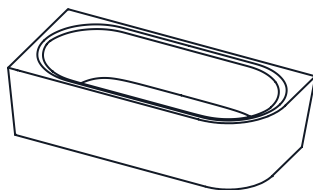

Lungh.	Largh.	Prof.	No. USGRS	No. ST	No. Schmidlin	Prezzo CHF
175	80	45	111302	1144175	1286-0001	6618.00
185	85	45	111303	1144176	1327-0001	6720.00

Opzioni	pagina	+	suppl.
Schmidlin GreenSteel	128		da 22.00
classe colore II [FA0_ _]	237		495.00
ANTIGLISS PRO [GT01]	128		232.00
AQUAGRIP [GT04]	128		232.00
CLEANEFFECT [OV01]	128		255.00
Maniglia SAFE (1 pezzo) [GFT_02]	131		278.00
Foro per Schmidlin TOUCH CONTROL [AT0001]	140		127.00
Bocca d'erogazione Schmidlin SPLASH [SP_ _]	132		1070.00
Schmidlin SOUNDBOX [SSY01]	132		2043.00

Sistemi d'idromassaggio	pagina	+	suppl.
Schmidlin SPA [WS02]	145		4997.00
Schmidlin SILENT [WS04]	142		6588.00
Schmidlin AQUA SILENT [WS06] (su richiesta)	143		7167.00
Schmidlin HYDRO SILK [WS09]	148		5023.00

Guarniture di scarico e troppopieno	pagina	+	suppl.
Schmidlin HIGH FIVE 52, premontata	138		96.00
Geberit Push Control, premontata			244.00
Viega Multiplex Trio e set di equipaggiamento, premontata (con erogatore, incl. tubo essibile rinforzato 3/4" x 35 cm)	139		291.00
Schmidlin HIGH FIVE 52 Trio e set di equipaggiamento, premontata (con erogatore, incl. tubo essibile rinforzato 3/4" x 35 cm)	140		462.00
Schmidlin SPRING 50, premontata	140		543.00

Opzioni e accessori per vasche da bagno da pagina 128.

02

NOVITA

1.4.24

Schmidlin SELLA SHAPE RIGHT

a posa libera, rivestimento smaltato conico senza saldature, incl. garnitura di scarico e troppopieno Multiplex, premontata, incl. tubo flessibile per il collegamento della garnitura di scarico, altezza totale 57.5 cm

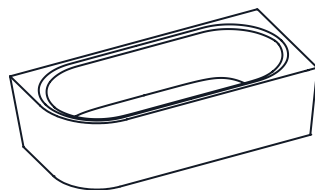

Lungh.	Largh.	Prof.	No. USGRS	No. ST	No. Schmidlin	Prezzo CHF
175	80	45	111304	1144179	1683-0001	6618.00
185	85	45	111305	1144180	1687-0001	6720.00

Opzioni

NOVITA

	pagina	+	suppl.
Schmidlin GreenSteel	128		da 22.00
classe colore II [FA0_ _]	237		495.00
ANTIGLISS PRO [GT01]	128		232.00
AQUAGRIP [GT04]	128		232.00
CLEANEFFECT [OV01]	128		255.00
Maniglia SAFE (1 pezzo) [GFT_02]	131		278.00
Foro per Schmidlin TOUCH CONTROL [AT0001]	140		127.00
Bocca d'erogazione Schmidlin SPLASH [SP_ _]	132		1070.00
Schmidlin SOUNDBOX [SSY01]	132		2043.00

1.4.24

Sistemi d'idromassaggio

	pagina	+	suppl.
Schmidlin SPA [WS02]	145		4997.00
Schmidlin SILENT [WS04]	142		6588.00
Schmidlin AQUA SILENT [WS06] (su richiesta)	143		7167.00
Schmidlin HYDRO SILK [WS09]	148		5023.00

Guarniture di scarico e troppopieno

	pagina	+	suppl.
Schmidlin HIGH FIVE 52, premontata	138		96.00
Geberit Push Control, premontata			244.00
Viega Multiplex Trio e set di equipaggiamento, premontata (con erogatore, incl. tubo essibile rinforzato 3/4" x 35 cm)	139		291.00
Schmidlin HIGH FIVE 52 Trio e set di equipaggiamento, premontata (con erogatore, incl. tubo essibile rinforzato 3/4" x 35 cm)	140		462.00
Schmidlin SPRING 50, premontata	140		543.00

Opzioni e accessori per vasche da bagno da pagina 128.

02



Schmidlin SITZ

Altezza del bordo 30 mm

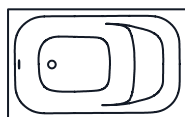

Lungh.	Largh.	Prof.	No. USGRS	No. ST	No. Schmidlin	Prezzo CHF
105	65	42	111081	1111301	1084-0001	1280.00
118	73	42	111082	1111302	1494-0001	1371.00

Opzioni	pagina	+	suppl.
Con bordi rialzati [Z_ _ _] 	129		172.00
Con bordi rialzati forati [ZL01]	129		0.00
Schmidlin GreenSteel	128		da 9.00
classe colore II [FA0_ _]	237		298.00
classe colore III [FA0_ _]	237		298.00
classe colore IV [FA0_ _]	237		562.00
ANTIGLISS PRO [GT01]	128		232.00
AQUAGRIP [GT04]	128		232.00
CLEANEFFECT [OV01]	128		255.00
Lunghezza speciale -2/+5 cm (su entrambi i lati da -1 a +2,5cm)	129		691.00
Maniglia SITZ (2 pezzi) [GFT_08]	131		310.00
Foro per Schmidlin TOUCH CONTROL [AT0001]	140		127.00
Angolo vivo (raggio 5 mm) [EA_ _04]	130		317.00
Angolo tagliato [EA_ _03]	130		428.00
Angolo arrotondato [EA_ _02]	131		570.00
Fabbricazioni speciali	131		su richiesta

Accessori	No. USGRS	No. ST	No. Schmidlin	Prezzo CHF
Schmidlin set di montaggio per vasche da bagno (SIA 181), per Schmidlin SITZ	117126	1431195	101190	176.00
Supporto vasca Schmidlin INFINITY (SIA 181)				pagina 136
Schmidlin set di rivestimenti (SIA 181)				pagina 137
Schmidlin nastro per rivestimento (SIA 181), rotolo 3 m	886103	1461180	100457	43.00
Schmidlin squadrette di montaggio (SIA 181), 4 pezzi	881621	1461118	101196	21.00
Profilo in gomma per bordi rialzati				pagina 137

Guarniture di scarico e troppopieno	
Schmidlin HIGH FIVE 52	pagina 138
Schmidlin HIGH FIVE 52 TRIO	pagina 140
Schmidlin SPRING 50	pagina 140
Viega Multiplex	pagina 138
Viega Multiplex Trio	pagina 139

Opzioni e accessori per vasche da bagno da pagina 128.

02

NOVITÀ

1.4.24

Schmidlin SOLA

Altezza del bordo 20 mm (con bordi rialzati 30 mm)



troppopieno a lato troppopieno davanti,
lato doccia a sinistra

troppopieno a lato troppopieno davanti,
lato doccia a destra

	Lungh.	Largh.	Prof.	No. USGRS	No. ST	No. Schmidlin	Prezzo CHF
	170	75	45	111113	1111281	1652-0001	1129.00
troppopieno davanti, lato piedi a sinistra	170	75	45	111176	1111284	1769-0001	1129.00
troppopieno davanti, lato piedi a destra	170	75	45	111179	1111285	1745-0001	1129.00
	170	80	45	111182	1111280	1906-0001	1129.00
troppopieno davanti, lato piedi a sinistra	170	80	45	111184	1111286	1933-0001	1129.00
troppopieno davanti, lato piedi a destra	170	80	45	111183	1111287	1775-0001	1129.00
	180	80	45	111114	1111282	1332-0001	1276.00
troppopieno davanti, lato doccia a sinistra	180	80	45	111177	1111288	1046-0001	1276.00
troppopieno davanti, lato piedi a destra	180	80	45	111180	1111289	1758-0001	1276.00
	190	90	45	111115	1111283	1535-0001	1622.00
troppopieno davanti, lato piedi a sinistra	190	90	45	111178	1111290	1767-0001	1622.00
troppopieno davanti, lato piedi a destra	190	90	45	111181	1111291	1755-0001	1622.00

Opzioni	pagina	+	suppl.
Con bordi rialzati [Z_ _ _]	129		172.00
Con bordi rialzati forati [ZL01]	129		0.00
Schmidlin GreenSteel	128		da 9.00
classe colore II, III [FA0_ _]	237		298.00
classe colore IV [FA0_ _]	237		562.00
ANTIGLISS PRO [GT01]	128		232.00
AQUAGRIP [GT04]	128		232.00
CLEANEFFECT [OV01]	128		255.00
Lunghezza speciale -2/+5 cm (su entrambi i lati da -1 a +2,5cm)	129		691.00
Maniglia SAFE (2 pezzi) [GFT_01]	131		450.00
Foro per Schmidlin TOUCH CONTROL [AT0001]	140		127.00
Angolo tagliato [EA_ _03]	130		428.00
Angolo arrotondato [EA_ _02]	131		570.00
Bocca d'erogazione Schmidlin SPLASH [SP_ _]	132		1070.00
Schmidlin SOUNDBOX [SSY01]	132		2043.00
Fabbricazioni speciali	131		su richiesta

Sistemi d'idromassaggio	pagina	+	suppl.
Schmidlin JET [WS01]	144		6077.00
Schmidlin SPA [WS02]	145		4997.00
Schmidlin JET+SPA [WS03]	146		10674.00
Schmidlin SILENT [WS04]	142		6588.00
Schmidlin AQUA SILENT [WS06]	143		7167.00
Schmidlin HYDRO SILK [WS09]	148		5023.00

Accessori	No. USGRS	No. ST	No. Schmidlin	Prezzo CHF
Schmidlin set di montaggio per vasche da bagno (SIA 181)	117125	1431190	101189	176.00
Schmidlin set di montaggio per vasche da bagno (SIA 181), con nastro di tenuta	117123	1431180	108805	376.00
Supporto vasca Schmidlin INFINITY (SIA 181)				pagina 136
Schmidlin set di rivestimenti (SIA 181)				pagina 137
Schmidlin nastro per rivestimento (SIA 181), rotolo 3 m	886103	1461180	100457	43.00
Schmidlin squadrette di montaggio (SIA 181), 4 pezzi	881621	1461118	101196	21.00
Profilo in gomma per bordi rialzati				pagina 137

Guarniture di scarico e troppopieno	
Schmidlin HIGH FIVE 52	pagina 138
Schmidlin HIGH FIVE 52 TRIO	pagina 140
Schmidlin SPRING 50	pagina 140
Viega Multiplex	pagina 138
Viega Multiplex Trio	pagina 139

Opzioni e accessori per vasche da bagno da pagina 128.



Schmidlin STARLET

Altezza del bordo 30 mm

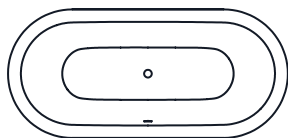

Lungh.	Largh.	Prof.	No. USGRS	No. ST	No. Schmidlin	Prezzo CHF
165	75	42	111045	1144110	1520-0001	2799.00
175	80	42	111026	1144111	1412-0001	2799.00
185	85	42	111027	1144112	1733-0001	3141.00
195	95	42	111083	1144113	1471-0001	3504.00

Opzioni	pagina	+	suppl.
Schmidlin GreenSteel	128		da 9.00
classe colore II [FA0_ _]	237		298.00
classe colore III [FA0_ _]	237		298.00
classe colore IV [FA0_ _]	237		562.00
ANTIGLISS PRO [GT01]	128		232.00
AQUAGRIP [GT04]	128		232.00
CLEANEFFECT [OV01]	128		255.00
Maniglia SAFE (1 pezzo) [GFT_02]	131		278.00
Fori per rubinetteria su misura [ATM:mm]	130		336.00
Foro rotondo su misura [WT_ALS02]	130		126.00
Foro per Schmidlin TOUCH CONTROL [AT0001]	140		127.00
Bocca d'erogazione Schmidlin SPLASH [SP_ _]	132		1070.00
Schmidlin SOUNDBOX [SSY01]	132		2043.00

Sistemi d'idromassaggio	pagina	+	suppl.
Schmidlin JET [WS01]	144		da 5997.00
Schmidlin SPA [WS02]	145		da 4917.00
Schmidlin JET+SPA [WS03]	146		da 10514.00
Schmidlin SILENT [WS04]	142		da 6268.00
Schmidlin AQUA SILENT [WS06]	143		7167.00
Schmidlin HYDRO SILK [WS09]	148		5023.00

Accessori	No. USGRS	No. ST	No. Schmidlin	Prezzo CHF
Schmidlin set di montaggio per vasche da bagno (SIA 181)	117125	1431190	101189	176.00
Schmidlin nastro per rivestimento (SIA 181), rotolo 3 m	886103	1461180	100457	43.00

Guarniture di scarico e troppopieno	
Schmidlin HIGH FIVE 52	pagina 138
Schmidlin HIGH FIVE 52 TRIO	pagina 140
Schmidlin SPRING 50	pagina 140
Viega Multiplex	pagina 138
Viega Multiplex Trio	pagina 139

Opzioni e accessori per vasche da bagno da pagina 128.

02

NOVITA

1.4.24

Schmidlin STARLET SHAPE

a posa libera, rivestimento smaltato conico senza saldature incl. garnitura di scarico, premontata, incl. tubo flessibile, altezza totale 57.5 cm

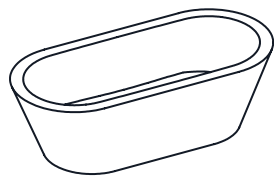

Lungh.	Largh.	Prof.	No. USGRS	No. ST	No. Schmidlin	Prezzo CHF
175	80	42	111241	1144116	1088-0001	7819.00
185	85	42	111242	1144117	1455-0001	8019.00

Opzioni	pagina	+	suppl.
NOVITA Schmidlin GreenSteel	128		da 22.00
classe colore II [FA0_ _]	237		495.00
ANTIGLISS PRO [GT01]	128		232.00
1.4.24 AQUAGRIP [GT04]	128		232.00
CLEANEFFECT [OV01]	128		255.00
Maniglia SAFE (1 pezzo) [GFT_02]	131		278.00
Foro per Schmidlin TOUCH CONTROL [AT0001]	140		127.00
Bocca d'erogazione Schmidlin SPLASH [SP_ _]	132		1070.00
Schmidlin SOUNDBOX [SSY01]	132		2043.00

Sistemi d'idromassaggio	pagina	+	suppl.
Schmidlin SPA [WS02] (su richiesta)	145		4997.00
Schmidlin SILENT [WS04] (su richiesta)	142		6588.00

Guarniture di scarico e troppopieno	pagina	+	suppl.
Schmidlin HIGH FIVE 52, premontata	138		96.00
Geberit Push Control, premontata			244.00
Viega Multiplex Trio e set di equipaggiamento, premontata (con erogatore, incl. tubo essibile rinforzato 3/4" x 35 cm)	139		291.00
Schmidlin HIGH FIVE 52 Trio e set di equipaggiamento, premontata (con erogatore, incl. tubo essibile rinforzato 3/4" x 35 cm)	140		462.00
Schmidlin SPRING 50, premontata	140		543.00

Opzioni e accessori per vasche da bagno da pagina 128.



Schmidlin STARLET SHAPE FRONT

a posa libera, rivestimento smaltato conico senza saldature, incl. garnitura di scarico e troppopieno Multiplex, premontata, incl. tubo flessibile per il collegamento della garnitura di scarico, altezza totale 57.5 cm

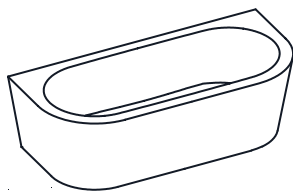

Lungh.	Largh.	Prof.	No. USGRS	No. ST	No. Schmidlin	Prezzo CHF
175	80	42	111281	1144131	1242-0001	6862.00
185	85	42	111282	1144132	1444-0001	7182.00

Opzioni	pagina	+	suppl.
Schmidlin GreenSteel	128		da 22.00
classe colore II [FA0_ _]	237		495.00
ANTIGLISS PRO [GT01]	128		232.00
AQUAGRIP [GT04]	128		232.00
CLEANEFFECT [OV01]	128		255.00
Maniglia SAFE (1 pezzo) [GFT_02]	131		278.00
Foro per Schmidlin TOUCH CONTROL [AT0001]	140		127.00
Bocca d'erogazione Schmidlin SPLASH [SP_ _]	132		1070.00
Schmidlin SOUNDBOX [SSY01]	132		2043.00

NOVITA

1.4.24

Sistemi d'idromassaggio	pagina	+	suppl.
Schmidlin SPA [WS02]	145		4997.00
Schmidlin SILENT [WS04]	142		6588.00
Schmidlin AQUA SILENT [WS06] (su richiesta)	143		7167.00

Guarniture di scarico e troppopieno	pagina	+	suppl.
Schmidlin HIGH FIVE 52, premontata	138		96.00
Geberit Push Control, premontata			244.00
Viega Multiplex Trio e set di equipaggiamento, premontata (con erogatore, incl. tubo essibile rinforzato 3/4" x 35 cm)	139		291.00
Schmidlin HIGH FIVE 52 Trio e set di equipaggiamento, premontata (con erogatore, incl. tubo essibile rinforzato 3/4" x 35 cm)	140		462.00
Schmidlin SPRING 50, premontata	140		543.00

Opzioni e accessori per vasche da bagno da pagina 128.

Schmidlin STARLET SHAPE LEFT

a posa libera, rivestimento smaltato conico senza saldature, incl. garnitura di scarico e troppopieno Multiplex, premontata, incl. tubo flessibile per il collegamento della guarnitura di scarico, altezza totale 57.5 cm

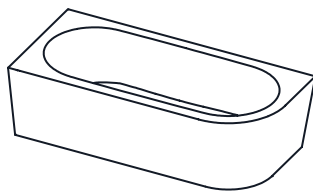

Lungh.	Largh.	Prof.	No. USGRS	No. ST	No. Schmidlin	Prezzo CHF
175	80	42	111283	1144135	1631-0001	6542.00
185	85	42	111284	1144136	1026-0001	6782.00

Opzioni

NOVITA

	pagina	+	suppl.
Schmidlin GreenSteel	128		da 22.00
classe colore II [FA0_ _]	237		495.00
ANTIGLISS PRO [GT01]	128		232.00
AQUAGRIP [GT04]	128		232.00
CLEANEFFECT [OV01]	128		255.00
Maniglia SAFE (1 pezzo) [GFT_02]	131		278.00
Foro per Schmidlin TOUCH CONTROL [AT0001]	140		127.00
Bocca d'erogazione Schmidlin SPLASH [SP_ _]	132		1070.00
Schmidlin SOUNDBOX [SSY01]	132		2043.00

1.4.24

Sistemi d'idromassaggio

	pagina	+	suppl.
Schmidlin SPA [WS02]	145		4997.00
Schmidlin SILENT [WS04]	142		6588.00
Schmidlin AQUA SILENT [WS06] (su richiesta)	143		7167.00
Schmidlin HYDRO SILK [WS09]	148		5023.00

Guarniture di scarico e troppopieno

	pagina	+	suppl.
Schmidlin HIGH FIVE 52, premontata	138		96.00
Geberit Push Control, premontata			244.00
Viega Multiplex Trio e set di equipaggiamento, premontata (con erogatore, incl. tubo essibile rinforzato 3/4" x 35 cm)	139		291.00
Schmidlin HIGH FIVE 52 Trio e set di equipaggiamento, premontata (con erogatore, incl. tubo essibile rinforzato 3/4" x 35 cm)	140		462.00
Schmidlin SPRING 50, premontata	140		543.00

Opzioni e accessori per vasche da bagno da pagina 128.

02



Schmidlin STARLET SHAPE RIGHT

a posa libera, rivestimento smaltato conico senza saldature, incl. garnitura di scarico e troppopieno Multiplex, premontata, incl. tubo flessibile per il collegamento della garnitura di scarico, altezza totale 57.5 cm

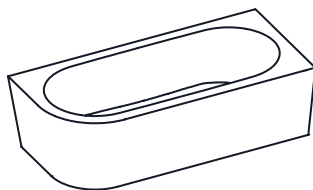

Lungh.	Largh.	Prof.	No. USGRS	No. ST	No. Schmidlin	Prezzo CHF
175	80	42	111285	1144139	1293-0001	6542.00
185	85	42	111286	1144140	1596-0001	6782.00

Opzioni	pagina	+	suppl.
Schmidlin GreenSteel	128		da 22.00
classe colore II [FA0_ _]	237		495.00
ANTIGLISS PRO [GT01]	128		232.00
AQUAGRIP [GT04]	128		232.00
CLEANEFFECT [OV01]	128		255.00
Maniglia SAFE (1 pezzo) [GFT_02]	131		278.00
Foro per Schmidlin TOUCH CONTROL [AT0001]	140		127.00
Bocca d'erogazione Schmidlin SPLASH [SP_ _]	132		1070.00
Schmidlin SOUNDBOX [SSY01]	132		2043.00

NOVITÀ

1.4.24

Sistemi d'idromassaggio	pagina	+	suppl.
Schmidlin SPA [WS02]	145		4997.00
Schmidlin SILENT [WS04]	142		6588.00
Schmidlin AQUA SILENT [WS06] (su richiesta)	143		7167.00
Schmidlin HYDRO SILK [WS09]	148		5023.00

Guarniture di scarico e troppopieno	pagina	+	suppl.
Schmidlin HIGH FIVE 52, premontata	138		96.00
Geberit Push Control, premontata			244.00
Viega Multiplex Trio e set di equipaggiamento, premontata (con erogatore, incl. tubo essibile rinforzato 3/4" x 35 cm)	139		291.00
Schmidlin HIGH FIVE 52 Trio e set di equipaggiamento, premontata (con erogatore, incl. tubo essibile rinforzato 3/4" x 35 cm)	140		462.00
Schmidlin SPRING 50, premontata	140		543.00

Opzioni e accessori per vasche da bagno da pagina 128.

Schmidlin SUPERKOMBI

Altezza del bordo 30 mm

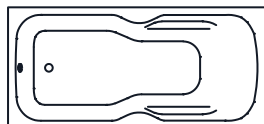

Lungh.	Largh.	Prof.	No. USGRS	No. ST	No. Schmidlin	Prezzo CHF
170	75	42	111017	1111511	1187-0001	1770.00
170	80	42	111013	1111512	1552-0001	1770.00

Opzioni	pagina	+	suppl.
Con bordi rialzati [Z_ _ _] 	129		172.00
Con bordi rialzati forati [ZL01]	129		0.00
NOVITÀ Schmidlin GreenSteel	128		da 9.00
classe colore II [FA0_ _]	237		298.00
classe colore III [FA0_ _]	237		298.00
classe colore IV [FA0_ _]	237		562.00
ANTIGLISS PRO [GT01]	128		232.00
1.4.24 AQUAGRIP [GT04]	128		232.00
CLEANEFFECT [OV01]	128		255.00
Lunghezza speciale -2/+5 cm (su entrambi i lati da -1 a +2,5cm)	129		691.00
Maniglia SAFE (2 pezzi) [GFT_01]	131		450.00
Foro per Schmidlin TOUCH CONTROL [AT0001]	140		127.00
Angolo vivo (raggio 5 mm) [EA_ _ 04]	130		317.00
Angolo tagliato [EA_ _ 03]	130		428.00
Angolo arrotondato [EA_ _ 02]	131		570.00
Bocca d'erogazione Schmidlin SPLASH [SP_ _]	132		1070.00
Schmidlin SOUNDBOX [SSY01]	132		2043.00
Fabbricazioni speciali	131		su richiesta

Sistemi d'idromassaggio	pagina	+	suppl.
Schmidlin JET [WS01]	144		6077.00
Schmidlin SPA [WS02]	145		4997.00
Schmidlin JET+SPA [WS03]	146		10674.00
Schmidlin SILENT [WS04]	142		6588.00
Schmidlin AQUA SILENT [WS06]	143		7167.00
Schmidlin VIKTOR RÖTHLIN EDITION [WS07]	147		11674.00
Schmidlin HYDRO SILK [WS09]	148		5023.00

Accessori	No. USGRS	No. ST	No. Schmidlin	Prezzo CHF
Schmidlin set di montaggio per vasche da bagno (SIA 181)	117125	1431190	101189	176.00
Schmidlin set di montaggio per vasche da bagno (SIA 181), con nastro di tenuta	117123	1431180	108805	376.00
Supporto vasca Schmidlin INFINITY (SIA 181)				pagina 136
Schmidlin nastro per rivestimento (SIA 181), rotolo 3 m	886103	1461180	100457	43.00
Schmidlin squadrette di montaggio (SIA 181), 4 pezzi	881621	1461118	101196	21.00
Profilo in gomma per bordi rialzati				pagina 137

Guarniture di scarico e troppopieno	
Schmidlin HIGH FIVE 52	pagina 138
Schmidlin HIGH FIVE 52 TRIO	pagina 140
Schmidlin SPRING 50	pagina 140
Viega Multiplex	pagina 138
Viega Multiplex Trio	pagina 139

Opzioni e accessori per vasche da bagno da pagina 128.



Schmidlin VELA

Altezza del bordo 30 mm



170x75/60

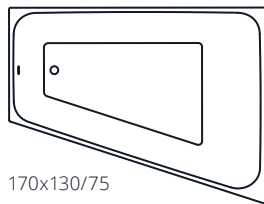

170x130/75

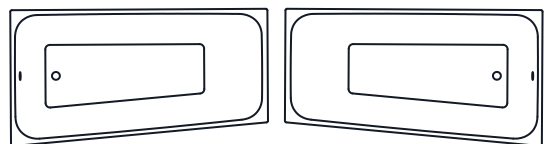
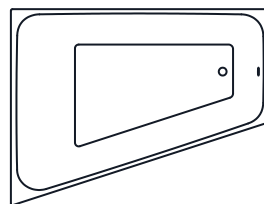

170x90/75

	Lungh.	Largh.	Prof.	No. USGRS	No. ST	No. Schmidlin	Prezzo CHF
troppopieno a sinistra, lato piedi a sinistra	170	75	42	111594	1152110	2169-0001	1286.00
troppopieno a destra, lato piedi a destra	170	75	42	111595	1152111	2206-0001	1286.00
troppopieno a sinistra, lato doccia a sinistra	170	90	42	111596	1152112	2166-0001	1648.00
troppopieno a destra, lato doccia a destra	170	90	42	111597	1152113	2165-0001	1648.00
troppopieno a sinistra, lato piedi a sinistra	170	130	42	111598	1152114	2216-0001	3228.00
troppopieno a destra, lato piedi a destra	170	130	42	111599	1152115	2199-0001	3228.00

Opzioni	pagina	+	suppl.
Con bordi rialzati [Z_ _ _]	129		172.00
Con bordi rialzati forati [ZL01]	129		0.00
Schmidlin GreenSteel	128		da 9.00
classe colore II, III [FA0_ _]	237		298.00
classe colore IV [FA0_ _]	128		232.00
ANTI GLISS PRO [GT01]	128		232.00
AQUAGRIP [GT04]	128		255.00
CLEANEFFECT [OV01]	131		450.00
Maniglia SAFE (2 pezzi) [GFT_01]	130		85.00
Foro per miscelatore monocomando [L1 _ _]	130		336.00
Fori per rubinetteria su misura [ATM:mm]	140		127.00
Angolo vivo (raggio 5 mm) [EA_ _ 04]	130		317.00
Angolo tagliato [EA_ _ 03]	130		428.00
Angolo arrotondato [EA_ _ 02]	131		570.00
Bocca d'erogazione Schmidlin SPLASH [SP _ _]	132		1070.00
Schmidlin SOUNDBOX [SSY01]	132		2043.00

Sistemi d'idromassaggio	pagina	+	suppl.
Schmidlin JET [WS01]	144		6077.00
Schmidlin SPA [WS02]	145		4997.00
Schmidlin JET+SPA [WS03]	146		10674.00
Schmidlin SILENT [WS04]	142		6588.00
Schmidlin AQUA SILENT [WS06]	143		7167.00
Schmidlin VIKTOR RÖTHLIN EDITION [WS07]	147		11674.00
Schmidlin HYDRO SILK [WS09]	148		5023.00

Accessori	No. USGRS	No. ST	No. Schmidlin	Prezzo CHF
Schmidlin set di montaggio per vasche da bagno (SIA 181)	117125	1431190	101189	176.00
Schmidlin set di montaggio per vasche da bagno (SIA 181), con nastro di tenuta	117123	1431180	108805	376.00
Schmidlin set di piedi per vasche da bagno (SIA 181), per CANTO, HOME OVAL, POOL CORNER, VELA (4 piedi)	117117	1431193	101193	98.00
Schmidlin set di piedi per vasche da bagno, per CANTO, HOME OVAL, POOL CORNER, VELA (4 piedi), con nastro di tenuta	117124	1431183	108807	321.00
Schmidlin nastro per rivestimento (SIA 181), rotolo 3 m	886103	1461180	100457	43.00
Schmidlin squadrette di montaggio (SIA 181), 4 pezzi	881621	1461118	101196	21.00
Profilo in gomma per bordi rialzati				pagina 137

Guarniture di scarico e troppopieno

Schmidlin HIGH FIVE 52	pagina 138
Schmidlin HIGH FIVE 52 TRIO	pagina 140
Schmidlin SPRING 50	pagina 140
Viega Multiplex	pagina 138
Viega Multiplex Trio	pagina 139

Opzioni e accessori per vasche da bagno da pagina 128.

Schmidlin VIVA

Altezza del bordo 30 mm

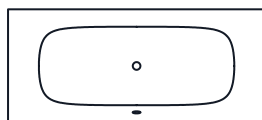

Lungh.	Largh.	Prof.	No. USGRS	No. ST	No. Schmidlin	Prezzo CHF
170	75	45	111103	1111682	1387-0001	2008.00
180	80	45	111104	1111683	1665-0001	2399.00
190	90	45	111105	1111684	1174-0001	2980.00

Opzioni	pagina	+	suppl.
NOVITA Schmidlin GreenSteel	128		da 9.00
classe colore II [FA0_ _]	237		298.00
classe colore III [FA0_ _]	237		298.00
classe colore IV [FA0_ _]	237		562.00
ANTIGLISS PRO [GT01]	128		232.00
1.4.24 AQUAGRIP [GT04]	128		232.00
CLEANEFFECT [OV01]	128		255.00
Schmidlin SOUNDBOX [SSY01]	132		2043.00

Sistemi d'idromassaggio	pagina	+	suppl.
Schmidlin JET [WS01]	144		6077.00
Schmidlin SPA [WS02]	145		4997.00
Schmidlin JET+SPA [WS03]	146		10674.00
Schmidlin SILENT [WS04]	142		6588.00
Schmidlin AQUA SILENT [WS06]	143		7167.00
Schmidlin HYDRO SILK [WS09]	148		5023.00

Accessori	No. USGRS	No. ST	No. Schmidlin	Prezzo CHF
Schmidlin set di montaggio per vasche da bagno (SIA 181)	117125	1431190	101189	176.00
Schmidlin set di montaggio per vasche da bagno (SIA 181), con nastro di tenuta	117123	1431180	108805	376.00
Supporto vasca Schmidlin INFINITY (SIA 181)				pagina 136
Schmidlin set di rivestimenti (SIA 181)				pagina 137
Schmidlin nastro per rivestimento (SIA 181), rotolo 3 m	886103	1461180	100457	43.00

Guarniture di scarico e troppopieno	
Schmidlin HIGH FIVE 52	pagina 138
Schmidlin HIGH FIVE 52 TRIO	pagina 140
Schmidlin SPRING 50	pagina 140
Viega Multiplex	pagina 138
Viega Multiplex Trio	pagina 139

Opzioni e accessori per vasche da bagno da pagina 128.



Schmidlin VIVA SHAPE

a posa libera, rivestimento smaltato senza saldature, incl. garnitura di scarico e troppopieno Multiplex, premontata, incl. tubo flessibile per il collegamento della garnitura di scarico, altezza totale 57.5 cm

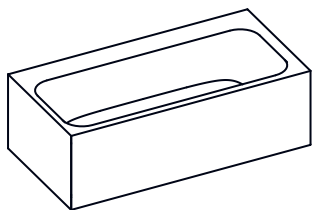

Lungh.	Largh.	Prof.	No. USGRS	No. ST	No. Schmidlin	Prezzo CHF
170	85	45	111187	1111702	1085-0001	8168.00
180	90	45	111188	1111706	1736-0001	8412.00

Opzioni	pagina	+	suppl.
Schmidlin GreenSteel	128		da 22.00
ANTIGLISS PRO [GT01]	128		232.00
AQUAGRIP [GT04]	128		232.00
CLEANEFFECT [OV01]	128		255.00
Fori per rubinetteria su misura [ATM:mm]	130		336.00
Foro rotondo su misura [WT_ALS02]	130		126.00
Foro per Schmidlin TOUCH CONTROL [AT0001]	140		127.00
Schmidlin SOUNDBOX [SSY01]	132		2043.00

Sistemi d'idromassaggio	pagina	+	suppl.
Schmidlin SPA [WS02]	145		4997.00
Schmidlin SILENT [WS04]	142		6588.00
Schmidlin AQUA SILENT [WS06] (su richiesta)	143		7167.00

Guarniture di scarico e troppopieno	pagina	+	suppl.
Schmidlin HIGH FIVE 52, premontata	138		96.00
Geberit Push Control, premontata			244.00
Viega Multiplex Trio e set di equipaggiamento, premontata (con erogatore, incl. tubo essibile rinforzato 3/4" x 35 cm)	139		291.00
Schmidlin HIGH FIVE 52 Trio e set di equipaggiamento, premontata (con erogatore, incl. tubo essibile rinforzato 3/4" x 35 cm)	140		462.00
Schmidlin SPRING 50, premontata	140		543.00

Opzioni e accessori per vasche da bagno da pagina 128.

I Disponibile solo in bianco alpino.

02

NOVITÀ

1.4.24

Schmidlin VIVA X

Altezza del bordo 8 mm

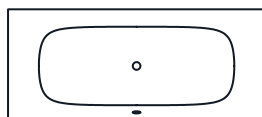

Lungh.	Largh.	Prof.	No. USGRS	No. ST	No. Schmidlin	Prezzo CHF
170	75	45	111190	1111782	1765-0001	2253.00
180	80	45	111191	1111783	1770-0001	2628.00
190	90	45	111192	1111784	1772-0001	3195.00

Opzioni

NOVITA

	pagina	+	suppl.
Schmidlin GreenSteel	128		da 9.00
classe colore II [FA0_ _]	237		298.00
classe colore III [FA0_ _]	237		298.00
ANTIGLISS PRO [GT01]	128		232.00
AQUAGRIP [GT04]	128		232.00
CLEANEFFECT [OV01]	128		255.00
Schmidlin SOUNDBOX [SSY01]	132		2043.00

1.4.24

Sistemi d'idromassaggio

	pagina	+	suppl.
Schmidlin JET [WS01]	144		6077.00
Schmidlin SPA [WS02]	145		4997.00
Schmidlin JET+SPA [WS03]	146		10674.00
Schmidlin SILENT [WS04]	142		6588.00
Schmidlin AQUA SILENT [WS06]	143		7167.00
Schmidlin HYDRO SILK [WS09]	148		5023.00

Accessori

	No. USGRS	No. ST	No. Schmidlin	Prezzo CHF
Schmidlin set di montaggio per vasche da bagno (SIA 181), con nastro di tenuta 4 m	146250	1431185	108818	377.00
Supporto vasca Schmidlin INFINITY (SIA 181)				pagina 136
Schmidlin set di rivestimenti (SIA 181)				pagina 137
Schmidlin nastro per rivestimento (SIA 181), rotolo 3 m	886103	1461180	100457	43.00

Guarniture di scarico e troppopieno

Schmidlin HIGH FIVE 52	pagina 138
Schmidlin HIGH FIVE 52 TRIO	pagina 140
Schmidlin SPRING 50	pagina 140
Viega Multiplex	pagina 138
Viega Multiplex Trio	pagina 139

Opzioni e accessori per vasche da bagno da pagina 128.

02



Vasche da bagno Schmidlin: Opzioni

Schmidlin ANTIGLISS PRO



Protezione antiscivolo integrale Schmidlin ANTIGLISS PRO.

Tutte le superfici smaltate con ANTIGLISS PRO sono conformi alla norma GB2.

	suppl.
Per tutti i modelli di vasche da bagno Schmidlin [GT01]	232.00

Schmidlin AQUAGRIP



Il trattamento antiscivolo praticamente invisibile e appena percettibile quando è asciutto.

Non è combinabile con Schmidlin CLEANEFFECT. Disponibile solo per il colore bianco alpino.

	suppl.
AQUAGRIP [GT04]	232.00

1.4.24

Schmidlin GreenSteel



Vasche da bagno in acciaio a ridotte emissioni di CO2

Maggiori informazioni a pag. 226

	suppl.	
GreenSteel 25 - per tutti i modelli di vasche da bagno Schmidlin (eccetto SHAPE)	9.00	NOVITÀ
GreenSteel 50 - per tutti i modelli di vasche da bagno Schmidlin (eccetto SHAPE)	18.00	NOVITÀ
GreenSteel 100 - per tutti i modelli di vasche da bagno Schmidlin (eccetto SHAPE)	36.00	NOVITÀ
GreenSteel 25 - per tutti i modelli di vasche da bagno SHAPE	22.00	NOVITÀ
GreenSteel 50 - per tutti i modelli di vasche da bagno SHAPE	44.00	NOVITÀ
GreenSteel 100 - per tutti i modelli di vasche da bagno SHAPE	88.00	NOVITÀ

Schmidlin CLEANEFFECT



Trattamento della superficie facile da pulire e antisporco

	suppl.
per tutti i modelli di vasche da bagno Schmidlin [OV01]	255.00

Schmidlin SUBITO

- per i prodotti Vario
- consegna in 4 giorni lavorativi (incl. opzioni definite: GreenSteel, colori, CLEANEFFECT, ANTIGLISS PRO, AQUAGRIP, bordi rialzati, maniglia, angolo vivo (raggio 5 mm), SPLASH)
- luogo di fornitura: magazzino Rivenditore / direttamente in cantiere

	suppl.
Opzione di consegna SUBITO - 1 pezzo	326.00
Opzione di consegna SUBITO - da 2 pezzo, a pezzo (Condizione: stesso numero di articolo)	115.00

Lunghezza speciale / larghezza speciale

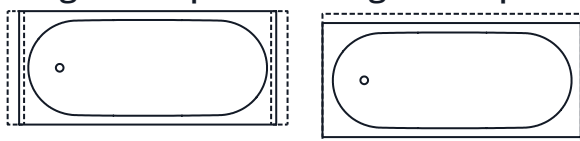

Lunghezza speciale -2/+5 cm (su entrambi i lati da -1 a +2,5 cm)

	suppl.
per Schmidlin AMENA, BAMBINO, CONTURA COMFORT, CONTURA DUO, DUETT, DUO, KOMBI, KOMBINET, LUNA, MINI, NORM CLASSIC, OCEAN, OCEAN LOWLINE, ONA, PURISTA, SITZ, SOLA, SUPERKOMBI	691.00
Altre lunghezze, altri modelli	su richiesta

Bordi rialzati Schmidlin

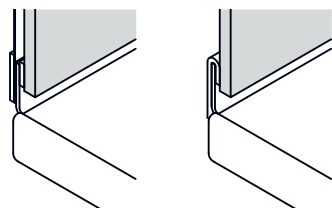

Il bordo rialzato è un prolungamento verticale smaltato di 30 mm del bordo della vasca o del piatto doccia, ricoperto per metà dalle piastrelle. Il collegamento con la parete risulta pertanto assolutamente impermeabile, senza fuga di silicone.

	suppl.
Schmidlin bordi rialzati [Z_...]	172.00
Con bordi rialzati forati [ZL01]	0.00
Tutti i bordi rialzati regolari con codici di ordinazione [Z_...:...]	pagina 218

Bordo rialzato ridotto



Bordo rialzato accorciato a sinistra



Bordo rialzato accorciato a destra



Bordo rialzato accorciato sui due lati

	suppl.
Bordo rialzato accorciato di 20 mm, a sinistra, a destra, sui due lati	124.00

Bordi rialzati parziale, su misura



	suppl.
Bordo rialzato parziale su misura, per vasche da bagno con bordi rialzati [Z_...:...]	124.00
Tutti i bordi rialzati regolari con codici di ordinazione [Z_...:...]	pagina 218



Fori sul bordo della vasca da bagno

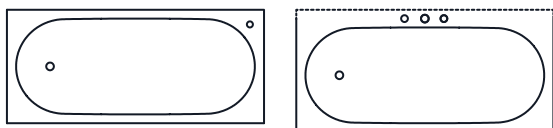

	suppl.
Foro per miscelatore (Arwa, KWC) [L1]	85.00
Foro rotondo sul bordo della vasca da bagno [L2:mm]	126.00
Foro per Schmidlin TOUCH CONTROL [AT0001]	127.00
Fori per rubinetteria [AT9999]	336.00

Scarico ø 90 mm

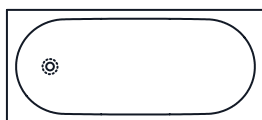

	suppl.
Per tutti i modelli di vasche da bagno con scarico ø 52 mm [AG90]	245.00

Vasche da bagno con angolo vivo (raggio 5 mm)



Angolo/i vivi per vasche da bagno, angolo/i a scelta

per Schmidlin AMENA, ARIA 50, BAMBINO, CONTURA COMFORT, CONTURA DUO, DUETT, DUO, ELLA, KOMBI, KOMBINET, LUNA, MINI, NORM CLASSIC, OCEAN, OCEAN LOWLINE, ONA, PURISTA, SITZ, SOLA, SUPERKOMBI, VELA

	suppl.
Un angolo vivo [EA _ _04]	317.00
Da due a quattro angoli vivi [EA _ _04]	501.00

Vasche da bagno con angolo tagliato

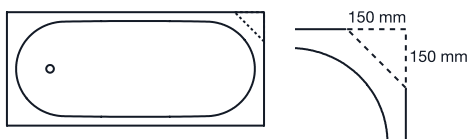

Taglio angolo 15 x 15 cm, su qualsiasi angolo

per Schmidlin AMENA, ARIA 50, BAMBINO, CLASSIC XL, CONTURA DUO, DUETT, DUO, ELLA, KOMBI, KOMBINET, LUNA (solo lato testa), MINI, NORM CLASSIC, OCEAN (solo lato testa), OCEAN LOWLINE (solo lato testa), ONA, SITZ, SOLA, SUPERKOMBI, VELA

	suppl.
Taglio di un angolo 15 x 15 cm [EA _ _03]	428.00
Taglio di ogni angolo supplementare 15 x 15 cm [EA _ _03]	286.00
Altre lunghezze, altri modelli [EA _ _03]	su richiesta

Vasche da bagno con angolo arrotondato



Angolo con raggio 15 cm ou del corpo interno, su qualsiasi angolo

per Schmidlin AMENA, ARIA 50, BAMBINO, CLASSIC XL, CONTURA DUO, DUETT, DUO, FORM, ELLA, KOMBI, KOMBINET, LUNA (solo lato testa), MINI, NORM CLASSIC, OCEAN (solo lato testa), OCEAN LOWLINE (solo lato testa), ONA, SITZ, SOLA, SUPERKOMBI, VELA

	suppl.
Arrotondamento di un angolo con raggio 15 cm [EA_ _ 02]	570.00
Arrotondamento di ogni angolo supplementare con raggio 15 cm [EA_ _ 02]	428.00
Arrotondamento di un angolo del corpo interno per Schmidlin DUETT (160 x 70 cm, 170 x 75 cm, 180 x 80 cm, 190 x 90 cm) e OCEAN (solo lato testa) [EA_ _ 02]	685.00
Altri raggi, altri modelli [EA_ _ 02]	su richiesta

Vasche da bagno - fabbricazioni speciali

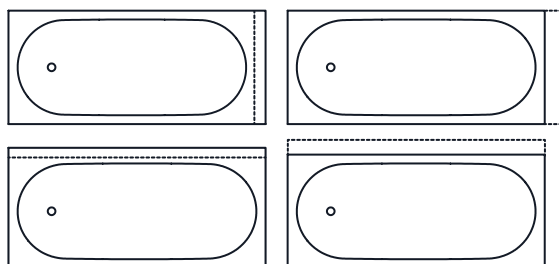

	suppl.
Fabbricazioni speciali	su richiesta

Maniglia Schmidlin SAFE



	suppl.
2 pezzi, cromato [GFT_01]	450.00
1 pezzo, cromato [GFT_02]	278.00

Maniglia Schmidlin CONTURA



	suppl.
2 pezzi, cromato [GFT_03]	425.00
1 pezzo, cromato [GFT_04]	263.00



Maniglia Schmidlin KOMBI



2 pezzi, cromato [GFT_06]

suppl.

509.00

Maniglia Schmidlin SITZ



2 pezzi, cromato [GFT_08]

suppl.

310.00

Schmidlin SPLASH, bocca d'erogazione a getto

Bocca di erogazione a getto

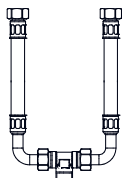

suppl.

adatta a numerose vasche da bagno Schmidlin - preinstallato, cromato (con set di tubi flessibili rinforzati)
[SP_]

1070.00

	No. USGRS	ST Nr.	No. Schmidlin	Prezzo CHF
Disconnettore da incasso Viega, raccordo 3/4" (274528)	851228	1411351	100222	167.00
Set accessori (coperchio) a completamento del disconnettore Viega RU2, cromato (490690)	851229	1411354	100291	33.00

Schmidlin SOUNDBOX

Sistema audio innovativo per il bagno, premontata, per vasche da bagno Schmidlin. Anche adatto per il sistemi d'idromassaggio Schmidlin.



Funzionamento con uno spingitore a prova di acqua nella vasca da bagno, abbinato a un dispositivo abilitato Bluetooth. La vasca da bagno fa da cassa armonica. Buona qualità del suono con una tecnologia perfettamente affinata.

suppl.

Schmidlin SOUNDBOX [SSY01]

2043.00

Vasche da bagno Accessori

Schmidlin cuscino RELAX per vasca da bagno

Cuscino multiuso con posizionamento magnetico, Dimensioni: 33 x 11.5 cm



	No. USGRS	No. ST	No. Schmidlin	Prezzo CHF
nero, 1 pezzo	111297	4772211	101187	199.00
nero, 2 pezzi	111298	4772212	101188	360.00

Detergente per lo smalto Schmidlin / Panno per asciugare Schmidlin

Per una cura e una pulizia delicata di tutti gli articoli Schmidlin in acciaio titanio smaltato, privo di acidi ed ecologico. Non raccomandato per prodotti con Schmidlin GLASUR PLUS.



	No. USGRS	No. ST	No. Schmidlin	Prezzo CHF
tubetto da 200 ml	887005	8351220	100456	24.60
Panno per asciugare Schmidlin	217600		110926	21.90

AntiSlide - Set Trattamento anti-scivolo



Trattamento antiscivolo per vasche da bagno, vasche e superfici da doccia in acciaio al titanio smaltato.

	No. USGRS	No. ST	No. Schmidlin	Prezzo CHF
AntiSlide - Set Trattamento anti-scivolo	887008		111673	298.00

Schmidlin ELEMENT superficie di appoggio per vasche da bagno

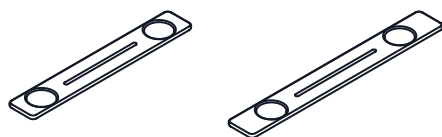

Lunghezza 75/90 cm, larghezza 12 cm

	No. USGRS	No. ST	No. Schmidlin	Prezzo CHF
Schmidlin ELEMENT superficie di appoggio per vasche da bagno 75 cm, magnetico, rovere massiccio	520006	4772213	111711	219.00
Schmidlin ELEMENT superficie di appoggio per vasche da bagno 90 cm, magnetico, rovere massiccio	520007	4772214	111712	232.00



Schmidlin ELEMENT superficie di appoggio rotonda

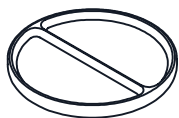

Ø 14 cm

	No. USGRS	No. ST	No. Schmidlin	Prezzo CHF
Schmidlin ELEMENT superficie di appoggio rotonda, magnetico, rovere massiccio	520005	4772215	111710	141.00

Schmidlin ELEMENT Portacandela magnetico



Per tutti i lavabo e vasche da bagno Schmidlin

Cromato, Ø 6.5 cm

	No. USGRS	No. ST	No. Schmidlin	Prezzo CHF
Schmidlin ELEMENT, portacandela magnetico, cromato	520004		109547	100.00
Schmidlin ELEMENT, portacandela magnetico, nero opaco			117789	100.00

1.4.24

Schmidlin ELEMENT portasciugamani magnetico



Per tutti i lavabo a muro Schmidlin e vasche da bagno a posa libera

Lunghezza 36 cm, altezza 4 cm, profondità 7,5 cm

	No. USGRS	No. ST	No. Schmidlin	Prezzo CHF
Schmidlin ELEMENT, portasciugamano magnetico, cromato	520000	4333126	108240	342.00
Schmidlin ELEMENT, portasciugamano magnetico, nero opaco	520000	4333126	111716	342.00

Schmidlin set di piedi per vasche da bagno (SIA 181)

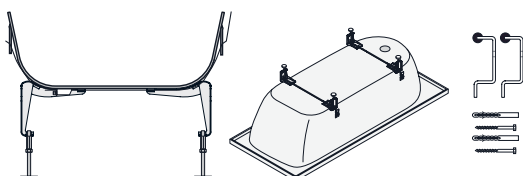

Per tutti i modelli di vasche (comprende 4 piedi regolabili e 2 tiranti di ancoraggio) eccetto HOME OVAL, POOL CORNER, ROMA, SITZ

Profondità della vasca da bagno 38 cm: H 48 - 69 cm

Profondità della vasca da bagno 42 cm: H 52 - 73 cm

Profondità della vasca da bagno 45 cm: H 55 - 76 cm

	No. USGRS	No. ST	No. Schmidlin	Prezzo CHF
Schmidlin set di piedi per vasche da bagno (SIA 181)	117125	1431190	101189	176.00
per Schmidlin ELLA, ELLA OVAL	148217		107505	177.00
per Schmidlin SITZ	117126	1431195	101190	176.00

Schmidlin set di piedi per vasche da bagno (SIA 181), con nastro di tenuta 4 m

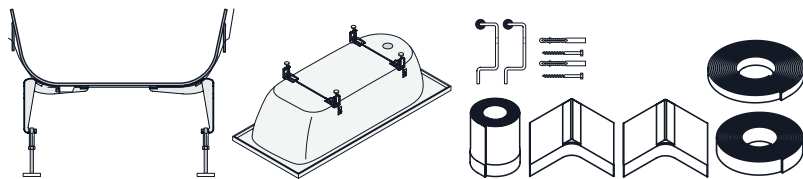

per tutti i modelli di vasche (comprende 4 piedi regolabili, 2 tiranti di ancoraggio, nastro di tenuta 4 m, 2 angoli di impermeabilizzazione, nastro per isolamento acustico, bande d'espacement, nastro distanziatore) eccetto HOME OVAL, POOL CORNER, ROMA, SITZ

Profondità della vasca da bagno 38 cm: H 48 - 69 cm

Profondità della vasca da bagno 42 cm: H 52 - 73 cm

Profondità della vasca da bagno 45 cm: H 55 - 76 cm

	No. USGRS	No. ST	No. Schmidlin	Prezzo CHF
Schmidlin set di piedi per vasche da bagno (SIA 181), con nastro di tenuta 4 m	117123	1431180	108805	376.00
per Schmidlin ELLA, ELLA OVAL	148218		109506	284.00

Schmidlin set di montaggio per vasche da bagno con nastro di tenuta (SIA 181)

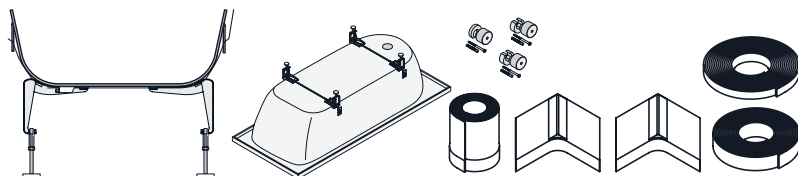

per modelli di vasche VIVA X

	No. USGRS	No. ST	No. Schmidlin	Prezzo CHF
Schmidlin set di montaggio per vasche da bagno (SIA 181), con nastro di tenuta 4 m	146250	1431185	108818	377.00

Set di piedi per vasche da bagno Schmidlin (SIA 181)

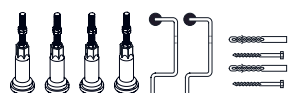

comprende: 4 / 5 piedi regolabili, 2 tiranti di ancoraggio

	No. USGRS	No. ST	No. Schmidlin	Prezzo CHF
per Schmidlin CANTO, HOME OVAL, POOL CORNER (4 piedi)	117117	1431193	101193	98.00

Set di piedi per vasche da bagno Schmidlin con nastro di tenuta (SIA 181)



comprende: 4 / 5 piedi regolabili, 2 tiranti di ancoraggio, nastro di tenuta 4 m, 2 angoli di impermeabilizzazione, nastro per isolamento acustico, nastro distanziatore

	No. USGRS	No. ST	No. Schmidlin	Prezzo CHF
Schmidlin set di piedi per vasche da bagno, per CANTO, HOME OVAL, POOL CORNER, VELA, con nastro di tenuta 4 m	117124	1431183	108807	321.00



Supporto vasca Schmidlin INFINITY (SIA 181)

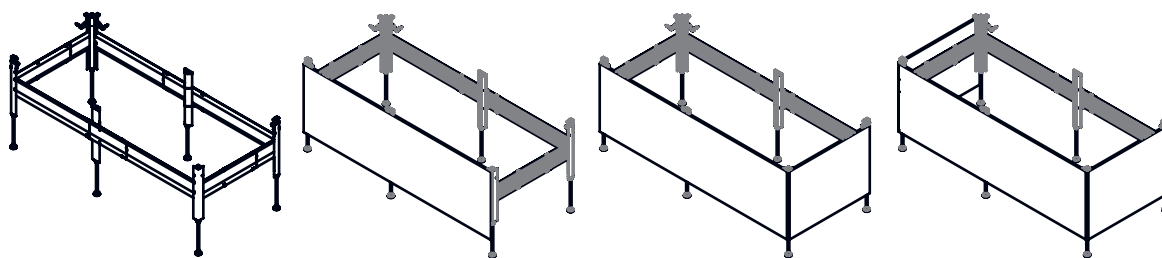

Per tutti i modelli di vasche rettangolare (eccetto SHAPE), campo di regolazione LxBxH 117-210x65-105x50-80 cm

	No. USGRS	No. ST	No. Schmidlin	Prezzo CHF
Supporto vasca Schmidlin INFINITY (SIA 181)	118885	1111905	117175	402.00
Supporto vasca Schmidlin INFINITY (SIA 181), con set di nastri di tenuta	118886	1111906	117188	576.00
Supporto vasca Schmidlin INFINITY, per MINI, KINDERWANNE, SITZ (SIA 181)			117354	447.00
Schmidlin INFINITY BOARD 1 (Pannelli per montaggio in nicchia)	118887	1111907	117189	64.00
Schmidlin INFINITY BOARD 2 (Pannelli per montaggio ad angolo)	118888	1111908	117192	98.00
Schmidlin INFINITY BOARD 3 (Pannelli per montaggio su 3 lati)	118889	1111909	117193	133.00
Schmidlin INFINITY Estensione di bit	118880	1111414	117325	21.00
Schmidlin INFINITY squadrette di montaggio			117799	22.00

NOVITÀ

Schmidlin nastro di tenuta per da bagno e piatti doccia (SIA 181)

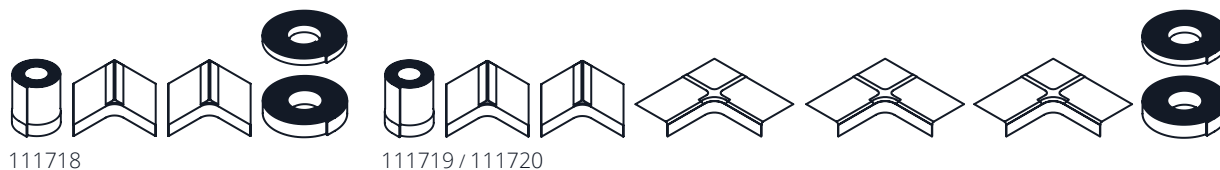

111718

111719 / 111720

	No. USGRS	No. ST	No. Schmidlin	Prezzo CHF
Set di nastri di tenuta Schmidlin per vasche da bagno e piatti doccia, lunghezza 4 m	886060	1461244	111718	255.00
Set di nastri di tenuta Schmidlin per vasche da bagno e piatti doccia, a filo, lunghezza 4 m	886061	1461245	111719	301.00
Set di nastri di tenuta Schmidlin per vasche da bagno e piatti doccia, a filo, lunghezza 6 m	886062	1461246	111720	321.00

Nastro di protezione contro tagli Schmidlin



	No. USGRS	No. ST	No. Schmidlin	Prezzo CHF
Nastro di protezione contro taglio Schmidlin, 4 m	886063		111721	72.00
Nastro di protezione contro taglio Schmidlin, 6 m	886064		111722	99.00
Nastro di protezione contro taglio Schmidlin, 20m	886065		111678	346.00

FINE SERIE

Schmidlin tiranti di ancoraggio (SIA 181)

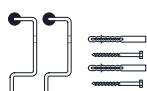

	No. USGRS	No. ST	No. Schmidlin	Prezzo CHF
2 pezzi	881620	1111930	101195	38.00

Schmidlin profilo in gomma, per bordi rialzati Schmidlin (SIA 181)

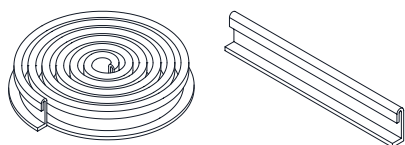

	No. USGRS	No. ST	No. Schmidlin	Prezzo CHF
rotolo 30 m	886069		101323	412.00
tagliato 2 m	886066		101295	38.00
tagliato 3 m	886067		101296	58.00
tagliato 4 m	886068		101297	71.00
al metro				26.00

Schmidlin squadrette di montaggio (SIA 181)



	No. USGRS	No. ST	No. Schmidlin	Prezzo CHF
4 pezzi	881621	1461118	101196	21.00

Schmidlin nastro per rivestimento (SIA 181)

Per disaccoppiamento di vasca e rivestimento

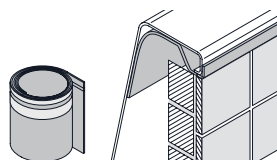

	No. USGRS	No. ST	No. Schmidlin	Prezzo CHF
rotolo 3 m	886103	1461180	100457	43.00

Schmidlin set di rivestimenti (SIA 181)

Per tutte le vasche rettangolari, regolabile fino altezza massima 78 cm.

Incluso nastro per rivestimento, senza schiuma di montaggio. Spessore del pannello 3 cm

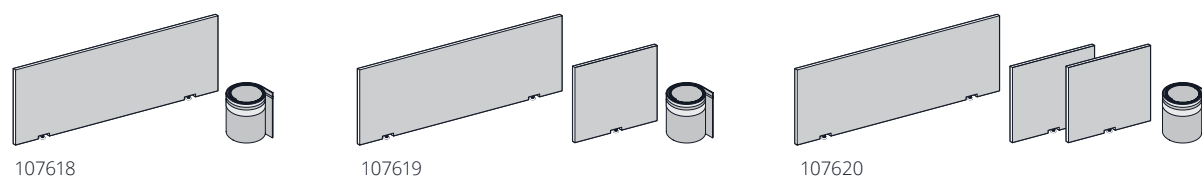

	No. USGRS	No. ST	No. Schmidlin	Prezzo CHF
Set di rivestimenti per installazione di nicchia	881622	1111271	107618	303.00
Set di rivestimenti per installazione ad angolo	881623	1111272	107619	453.00
Set di rivestimenti 3 lati	881624	1111273	107620	621.00



Vasche da bagno Schmidlin: Guarniture

Guarnitura di scarico e troppopieno Viega Multiplex

per vasche da bagno con scarico 52 mm

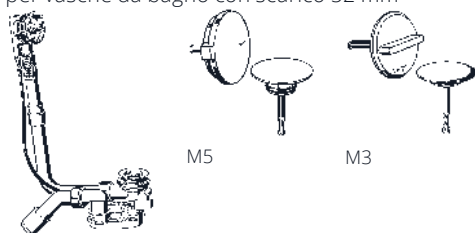

	No. USGRS	No. ST	No. Schmidlin	Prezzo CHF
Corpo incasso con cavo Bowden 560 mm (103071)	851127	1411311	100119	104.00
Corpo incasso con cavo Bowden 725 mm (111069)	851125	1411312	100149	116.00
Corpo incasso con cavo Bowden 1070 mm (308889)	851236	1411313	100236	159.05
Viega set accessori M5 per Multiplex, cromato (721244)	851126	1411322.501	107897	39.00
Viega set accessori M5 per Multiplex, bianco alpino	851349.100		117156	146.00
Viega set accessori M5 per Multiplex, bianco alpino opaco	851349.103	1411323.536	117157	146.00
Viega set accessori M5 per Multiplex, bianco (735883)		1411322.100	108344	118.10
Viega set accessori Visign M5 per Multiplex, inox/spazzolato (735890)		1411322.490	107963	226.45
Viega set accessori Visign M5 per Multiplex, argento eloxato (735906)			108569	169.65
Viega set accessori M5 per Multiplex, nero opaco (806118)	851126	1411322.535	116803	208.90
Viega Multiplex set accessori Visign M3 (576325)	851330		100330	88.95
Viega maniglia M5 / R5 per Multiplex / Rotaplex, cromato (734602)	851350		107984	30.90
Viega adattatore per corpo incasso, DN 40/56mm (675585)	851351		100414	5.95

I Capacità di scarico: 0.92 l/sec, 55 l/min

Guarnitura di scarico e troppopieno Viega Rotaplex

per vasche da bagno con scarico 90 mm

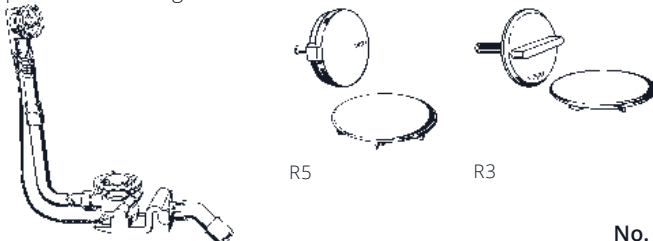

	No. USGRS	No. ST	No. Schmidlin	Prezzo CHF
Corpo incasso con cavo Bowden 725 mm (488659)	851137	1411316	100283	167.00
Corpo incasso con cavo Bowden 1070 mm (574956)	851149	1411317	100322	220.00
Viega set accessori R5 per Rotaplex, cromato (721558)	851150	1411327	107965	62.00
Viega set accessori R5 per Rotaplex, nero opaco (799984)			117206	174.75
Viega Rotaplex set accessori R3, cromato (586508)			107964	98.05
Viega maniglia M5 / R5 per Multiplex / Rotaplex, cromato (734602)	851350		107984	30.90
Viega adattatore per corpo incasso, DN 40/56mm (675585)	851351		100414	5.95

I Capacità di scarico: 1.25 l/sec, 75 l/min

Guarnitura di scarico e troppopieno Schmidlin HIGH FIVE

Per un livello dell'acqua più elevato di 50 mm, con set accessori (tappo e maniglia), cromato



	No. USGRS	No. ST	No. Schmidlin	Prezzo CHF
Schmidlin HIGH FIVE 52: per tutti i modelli di vasche da bagno con scarico 52 mm, con cavo Bowden 725 mm	851088	1411383	100427	281.00
Schmidlin HIGH FIVE 90: per tutti i modelli di vasche da bagno con scarico 90 mm, con cavo Bowden 1070 mm	851089	1411384	101185	364.00

I Capacità di scarico: HIGH FIVE 52 0.87 l/sec, 52 l/min / HIGH FIVE 90 1.25 l/sec, 75 l/min

Guarnitura di scarico e troppopieno con erogatore Viega Multiplex Trio

per vasche da bagno con scarico 52 mm

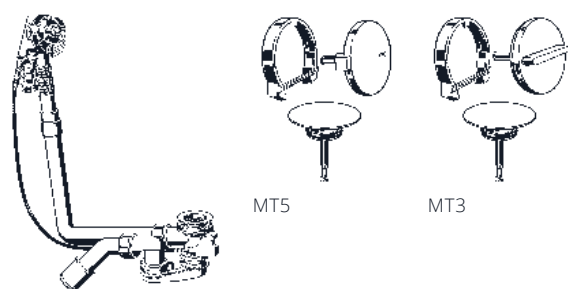

	No. USGRS	No. ST	No. Schmidlin	Prezzo CHF
Corpo incasso con cavo Bowden 560 mm (725778)	851222	1411333	107966	176.00
Corpo incasso con cavo Bowden 725 mm (727970)	851223	1411334	107940	208.00
Corpo incasso con cavo Bowden 1070 mm (727987)	851237	1411314	107967	519.75
Viega set accessori MT5 per Multiplex Trio, cromato (725785)	851224	1411342.501	107896	198.00
Viega set accessori MT5 per Multiplex, bianco alpino	851352.100		117158	333.00
Viega set accessori MT5 per Multiplex Trio, bianco alpino opaco	851352.103		117159	333.00
Viega set accessori MT5 per Multiplex Trio, inox/spazzolato (732509)		1411342.490	107969	525.55
Viega set accessori MT5 per Multiplex, nero opaco (806125)	851224	1411342.535	116804	489.30
Viega Multiplex Trio set accessori Visign MT3, cromato; maniglia, rosone e tappo (725792)	851332		107968	376.10
Disconnettore da incasso Viega, raccordo 3/4" (274528)	851228	1411351	100222	167.00
Set accessori (coperchio) a completamento del disconnettore Viega RU2, cromato (490690)	851229	1411354	100291	33.00

I Capacità di scarico: 0.92 l/sec, 55 l/min

Guarnitura di scarico e troppopieno con erogatore Viega Rotaplex Trio

per vasche da bagno con scarico 90 mm

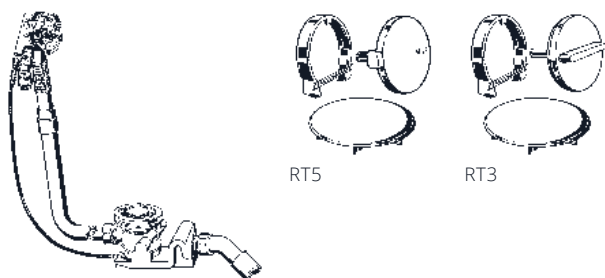

	No. USGRS	No. ST	No. Schmidlin	Prezzo CHF
Corpo incasso con cavo Bowden 725 mm (727949)	851225		107970	315.00
Corpo incasso con cavo Bowden 1070 mm (727956)	851226		107971	355.00
Viega set accessori RT5 per Rotaplex Trio, cromato (732530)	851227		107972	195.00
Viega set accessori RT5 per Rotaplex Trio, nero opaco (799991)			117176	424.90
Viega Rotaplex Trio set accessori RT5, colori acciaio inox/spazzolato (732547)			107973	642.05
Viega Rotaplex Trio set accessori RT3, cromato (734107)	851333		107974	275.50
Disconnettore da incasso Viega, raccordo 3/4" (274528)	851228	1411351	100222	167.00
Set accessori (coperchio) a completamento del disconnettore Viega RU2, cromato (490690)	851229	1411354	100291	33.00

I Capacità di scarico: 1.25 l/sec, 75 l/min



Guarnitura di scarico e troppopieno con erogatore Schmidlin HIGH FIVE TRIO

Per un livello dell'acqua più elevato di 50 mm, con set accessori (tappo e maniglia), cromato

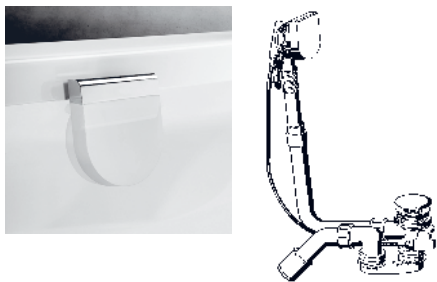

	No. USGRS	No. ST	No. Schmidlin	Prezzo CHF
Schmidlin HIGH FIVE 52 TRIO: per tutti i modelli di vasche da bagno con scarico 52 mm, con cavo Bowden 725 mm	851093	1411393	107997	565.00
Schmidlin HIGH FIVE 90 TRIO: per tutti i modelli di vasche da bagno con scarico 90 mm, con cavo Bowden 1070 mm	851094	1411394	107998	748.00
Disconnettore da incasso Viega, raccordo 3/4" (274528)	851228	1411351	100222	167.00
Set accessori (coperchio) a completamento del disconnettore Viega RU2, cromato (490690)	851229	1411354	100291	33.00

I **Capacità di scarico:** HIGH FIVE 52 TRIO 0.87 l/sec, 52 l/min / HIGH FIVE 90 TRIO 1.25 l/sec, 75 l/min

Schmidlin TOUCH CONTROL

Miscelatore elettronico per riempire la vasca da bagno

- memorizzate tre impostazioni di riempimento e temperature individuali
- Alimentazione (110-240 V AC/50-60 Hz)
- senza disconnettore



	No. USGRS	No. ST	No. Schmidlin	Prezzo CHF
Schmidlin TOUCH CONTROL	745470		110925	1606.00
Foro per Schmidlin TOUCH CONTROL [AT0001]				127.00

Schmidlin SPRING Guarniture di scarico e troppopieno con erogatore a sorgente

Erogatore a sorgente



con set accessori (tappo e maniglia), cromato

	No. USGRS	No. ST	No. Schmidlin	Prezzo CHF
Schmidlin SPRING 50: per vasche da bagno con scarico 52 mm	851086	1411381	100425	737.00
Schmidlin SPRING 90: per vasche da bagno con scarico 90 mm	851084	1411382	100410	819.00
Disconnettore da incasso Viega, raccordo 3/4" (274528)	851228	1411351	100222	167.00
Set accessori (coperchio) a completamento del disconnettore Viega RU2, cromato (490690)	851229	1411354	100291	33.00

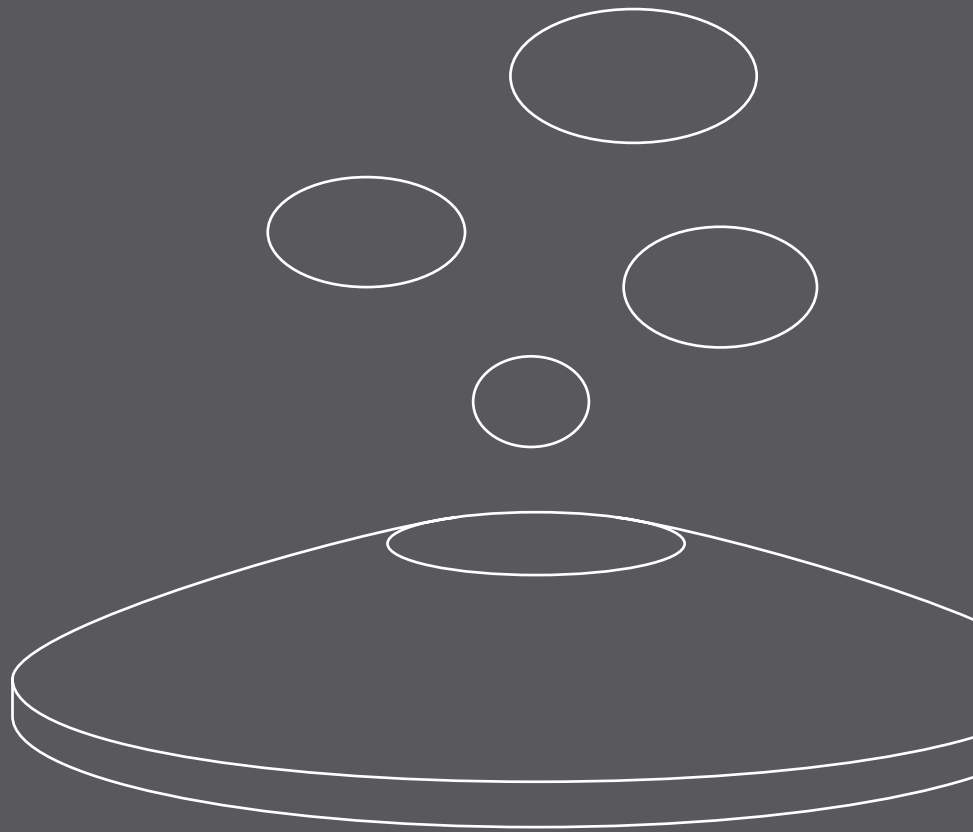

Sistema d'idromassaggio Schmidlin SILENT

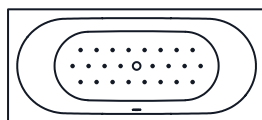

Esecuzione in serie (24 ugelli d'aria, cromate, silenziosi) incl. piedi per vasche Schmidlin, guarnitura di scarico e troppopieno cromata e 2 tiranti di ancoraggio

Sovrapprezzo per sistema d'idromassaggio per altri modelli di vasca da bagno (conformemente alla tabella a pag. 217)

Schmidlin SILENT [WS04]

+

suppl.

6588.00

Schmidlin DUETT con sistema SILENT

	Lungh.	Largh.	Prof.	No. USGRS	No. ST	No. Schmidlin	Prezzo CHF
	170	75	42	125817	1171 418	1167-2004	7611.00
	180	80	42	125821	1171 419	1428-2004	7807.00

Schmidlin FREE con sistema SILENT

	180	80	45	125825	1171 428	1546-2004	8385.00
	190	90	45	125829	1171 429	1727-2004	8933.00

Schmidlin STARLET con sistema SILENT

	175	80	42	125833	1175 618	1412-2004	9067.00
	185	85	42	125837	1175 619	1733-2004	9409.00

Opzioni

	pagina	+	suppl.
Schmidlin GreenSteel	128		da 9.00
classe colore II [FA0_ _]	237		298.00
classe colore III [FA0_ _]	237		298.00
classe colore IV [FA0_ _]	237		562.00
CLEANEFFECT [OV01]	128		255.00
Angolo vivo (raggio 5 mm) [EA_ _04]	130		304.00
Angolo tagliato [EA_ _03]	130		304.00
Angolo arrotondato [EA_ _02]	131		548.00
Cromoterapia [FL_]	149		2406.00
Faro subacqueo [SW_]	149		1168.00
Indicazione della temperatura [TA1]	149		1207.00
Rivelatore d' acqua [WM1]	150		289.00

NOVITA

Accessori

	No. USGRS	No. ST	No. Schmidlin	Prezzo CHF
Schmidlin nastro di tenuta per da bagno e piatti doccia, 4 m	886060	1461244	111718	255.00
Schmidlin nastro per rivestimento (SIA 181), rotolo 3 m	886103	1461180	100457	43.00

Guarniture di scarico e troppopieno

	pagina	+	suppl.
Schmidlin SPRING 90, premontata [ALG07]	140		819.00
Viega Multiplex Trio e set di equipaggiamento, premontata [ALG02]	139		252.00
Schmidlin SPRING 50, premontata [ALG06]	140		737.00
Viega Rotaplex Trio, premontata [ALG04]	139		350.00

Opzioni e accessori per sistemi d'idromassaggio da pagina 149.

L'ordinazione può essere effettuata esclusivamente mediante il modulo d'ordinazione «Sistemi d'idromassaggio Schmidlin», debitamente compilato e firmato dal rivenditore (Download a www.schmidlin.ch).



Sistema d'idromassaggio Schmidlin AQUA SILENT

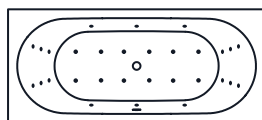

Esecuzione in serie (30 ugelli d'acqua, cromate, silenziosi) incl. piedi per vasche Schmidlin, guarnitura di scarico e troppopieno cromata e 2 tiranti di ancoraggio

Sovrapprezzo per sistema d'idromassaggio per altri modelli di vasca da bagno (conformemente alla tabella a pag. 217)	+	suppl.
Schmidlin AQUA SILENT [WS06]		7167.00

Schmidlin DUETT con sistema AQUA SILENT

Lungh.	Largh.	Prof.	No. USGRS	No. ST	No. Schmidlin	Prezzo CHF
170	75	42	111189		1167-2006	8310.00
180	80	42	111193		1428-2006	8506.00

Schmidlin FREE con sistema AQUA SILENT

180	80	45	111194		1546-2006	9084.00
190	90	45	111195		1727-2006	9632.00

Schmidlin PURISTA con sistema AQUA SILENT

troppopieno davanti, lato piedi a destra	170	75	45	111255		1734-2006	9255.00
troppopieno davanti, lato piedi a destra	180	80	45	111256		1347-2006	9516.00
	190	90	45	111267		1566-2006	10285.00

Opzioni

NOVITA

	pagina	+	suppl.
Schmidlin GreenSteel	128		da 9.00
classe colore II [FA0_ _]	237		298.00
classe colore III [FA0_ _]	237		298.00
classe colore IV [FA0_ _]	237		562.00
CLEANEFFECT [OV01]	128		255.00
Angolo vivo (raggio 5 mm) [EA_ _04]	130		304.00
Angolo tagliato [EA_ _03]	130		304.00
Angolo arrotondato [EA_ _02]	131		548.00
Cromoterapia [FL_]	149		2406.00
Faro subacqueo [SW_]	149		1168.00
Indicazione della temperatura [TA1]	149		1207.00
Riscaldamento (con indicazione e impostazione della temperatura) [WSH1]	149		1676.00
Rivelatore d'acqua [WM1]	150		289.00

Accessori

	No. USGRS	No. ST	No. Schmidlin	Prezzo CHF
Schmidlin nastro di tenuta per da bagno e piatti doccia, 4 m	886060	1461244	111718	255.00
Schmidlin nastro per rivestimento (SIA 181), rotolo 3 m	886103	1461180	100457	43.00

Guarniture di scarico e troppopieno

	pagina	+	suppl.
Viega Multiplex Trio e set di equipaggiamento, premontata [ALG02]	139		252.00
Schmidlin SPRING 50, premontata (su richiesta)	140		819.00

Opzioni e accessori per sistemi d'idromassaggio da pagina 149.

l'ordinazione può essere effettuata esclusivamente mediante il modulo d'ordinazione «Sistemi d'idromassaggio Schmidlin», debitamente compilato e firmato dal rivenditore (Download a www.schmidlin.ch).

03



Sistema d'idromassaggio Schmidlin JET

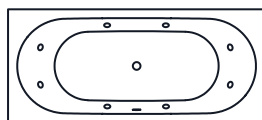

Esecuzione in serie (6-8 ugelli d'acqua, cromate) incl. piedi per vasche Schmidlin, guarnitura di scarico e troppopieno cromata e 2 tiranti di ancoraggio

Sovrapprezzo per sistema d'idromassaggio per altri modelli di vasca da bagno (conformemente alla tabella a pag. 217)	+	suppl.
Schmidlin JET [WS01]		6077.00

Schmidlin DUETT con sistema JET

	Lungh.	Largh.	Prof.	No. USGRS	No. ST	No. Schmidlin	Prezzo CHF
	170	75	42	125814		1167-2001	7117.00
	180	80	42	125818	1141 411	1428-2001	7306.00

Schmidlin FREE con sistema JET

	180	80	45	125822	1171 412	1546-2001	7865.00
	190	90	45	125826	1171 421	1727-2001	8394.00

Schmidlin STARLET con sistema JET

	175	80	42	125830	1171 422	1412-2001	8524.00
	185	85	42	125834	1175 611	1733-2001	8854.00

Opzioni	pagina	+	suppl.
Schmidlin GreenSteel	128		da 9.00
classe colore II [FA0_ _]	237		286.00
classe colore III [FA0_ _]	237		286.00
classe colore IV [FA0_ _]	237		539.00
CLEANEFFECT [OV01]	128		245.00
Angolo vivo (raggio 5 mm) [EA_ _04]	130		304.00
Angolo tagliato [EA_ _03]	130		411.00
Angolo arrotondato [EA_ _02]	131		548.00
Cromoterapia [FL_]	149		2313.00
Faro subacqueo [SW_]	149		1123.00
Indicazione della temperatura [TA1]	149		1160.00
Riscaldamento (con indicazione e impostazione della temperatura) [WSH1]	149		1611.00
Rivelatore d' acqua [WM1]	150		277.00

NOVITA

Accessori	No. USGRS	No. ST	No. Schmidlin	Prezzo CHF
Schmidlin nastro di tenuta per da bagno e piatti doccia, 4 m	886060	1461244	111718	255.00
Schmidlin nastro per rivestimento (SIA 181), rotolo 3 m	886103	1461180	100457	43.00

Guarniture di scarico e troppopieno	pagina	+	suppl.
Viega Multiplex Trio e set di equipaggiamento, premontata [ALG02]	139		252.00
Schmidlin SPRING 50, premontata (su richiesta)	140		819.00

Opzioni e accessori per sistemi d'idromassaggio da pagina 149.

L'ordinazione può essere effettuata esclusivamente mediante il modulo d'ordinazione «Sistemi d'idromassaggio Schmidlin», debitamente compilato e firmato dal rivenditore (Download a www.schmidlin.ch).

Sistema d'idromassaggio Schmidlin SPA

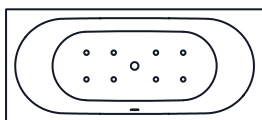

Esecuzione in serie (8-12 bocchette d'aria, cromate), incl. piedi per vasche Schmidlin, guarnitura di scarico e troppopieno cromata e 2 tiranti di ancoraggio

Sovrapprezzo per sistema d'idromassaggio per altri modelli di vasca da bagno (conformemente alla tabella a pag. 217)	+	suppl.
Schmidlin SPA [WS02]		4997.00

Schmidlin DUETT con sistema SPA

	Lungh.	Largh.	Prof.	No. USGRS	No. ST	No. Schmidlin	Prezzo CHF
	170	75	42	125815		1167-2002	6260.00
	180	80	42	125819		1428-2002	6456.00

Schmidlin FREE con sistema SPA

	180	80	45	125823		1546-2002	7034.00
	190	90	45	125827		1727-2002	7582.00

Schmidlin STARLET con sistema SPA

	175	80	42	125831		1412-2002	7716.00
	185	85	42	125835		1733-2002	8058.00

Opzioni	pagina	+	suppl.
Schmidlin GreenSteel	128		da 9.00
classe colore II [FA0_ _]	237		298.00
classe colore III [FA0_ _]	237		298.00
classe colore IV [FA0_ _]	237		562.00
CLEANEFFECT [OV01]	128		255.00
Angolo vivo (raggio 5 mm) [EA_ _04]	130		304.00
Angolo tagliato [EA_ _03]	130		304.00
Angolo arrotondato [EA_ _02]	131		548.00
Cromoterapia [FL_]	149		2406.00
Faro subacqueo [SW_]	149		1168.00
Indicazione della temperatura [TA1]	149		1207.00
Rivelatore d' acqua [WM1]	150		289.00

Accessori	No. USGRS	No. ST	No. Schmidlin	Prezzo CHF
Schmidlin nastro di tenuta per da bagno e piatti doccia, 4 m	886060	1461244	111718	255.00
Schmidlin nastro per rivestimento (SIA 181), rotolo 3 m	886103	1461180	100457	43.00

Guarniture di scarico e troppopieno	pagina	+	suppl.
Schmidlin SPRING 90, premontata [ALG07]	139		819.00
Viega Multiplex Trio e set di equipaggiamento, premontata [ALG02]	139		252.00
Schmidlin SPRING 50, premontata [ALG06]	140		737.00
Viega Rotaplex Trio, premontata [ALG04]	139		350.00

Opzioni e accessori per sistemi d'idromassaggio da pagina 149.

| l'ordinazione può essere effettuata esclusivamente mediante il modulo d'ordinazione «Sistemi d'idromassaggio Schmidlin», debitamente compilato e firmato dal rivenditore (Download a www.schmidlin.ch).

03



Sistema d'idromassaggio Schmidlin JET + SPA

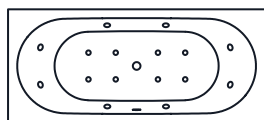

Esecuzione in serie (6-8 ugelli d'acqua cromate, 8-12 bocchette d'aria cromate), incl. piedi per vasche Schmidlin, guarnitura di scarico, troppopieno cromata e 2 tiranti di ancoraggio

Sovrapprezzo per sistema d'idromassaggio per altri modelli di vasca da bagno (conformemente alla tabella a pag. 217)	+	suppl.
Schmidlin JET+SPA [WS03]		10674.00

Schmidlin DUETT con sistema JET+SPA

	Lungh.	Largh.	Prof.	No. USGRS	No. ST	No. Schmidlin	Prezzo CHF
	170	75	42	125816	1171 415	1167-2003	11857.00
	180	80	42	125820	1171 416	1428-2003	12053.00

Schmidlin FREE con sistema JET+SP

	180	80	45	125824	1171 425	1546-2003	12631.00
	190	90	45	125828	1171 426	1727-2003	13179.00

Schmidlin STARLET con sistema JET+SPA

	175	80	42	125832	1175 615	1412-2003	13313.00
	185	85	42	125836	1175 616	1733-2003	13655.00

Opzioni	pagina	+	suppl.
Schmidlin GreenSteel	128		da 9.00
classe colore II [FA0_ _]	237		298.00
classe colore III [FA0_ _]	237		298.00
classe colore IV [FA0_ _]	237		562.00
CLEANEFFECT [OV01]	128		255.00
Angolo vivo (raggio 5 mm) [EA_ _04]	130		304.00
Angolo tagliato [EA_ _03]	130		304.00
Angolo arrotondato [EA_ _02]	131		548.00
Cromoterapia [FL_]	149		2406.00
Faro subacqueo [SW_]	149		1168.00
Indicazione della temperatura [TA1]	149		1207.00
Riscaldamento (con indicazione e impostazione della temperatura) [WSH1]	149		1676.00
Rivelatore d' acqua [WM1]	150		289.00

NOVITA

Accessori	No. USGRS	No. ST	No. Schmidlin	Prezzo CHF
Schmidlin nastro di tenuta per da bagno e piatti doccia, 4 m	886060	1461244	111718	255.00
Schmidlin nastro per rivestimento (SIA 181), rotolo 3 m	886103	1461180	100457	43.00

Guarniture di scarico e troppopieno	pagina	+	suppl.
Viega Multiplex Trio e set di equipaggiamento, premontata [ALG02]	139		252.00
Schmidlin SPRING 50, premontata (su richiesta)	140		819.00

Opzioni e accessori per sistemi d'idromassaggio da pagina 149.

L'ordinazione può essere effettuata esclusivamente mediante il modulo d'ordinazione «Sistemi d'idromassaggio Schmidlin», debitamente compilato e firmato dal rivenditore (Download a www.schmidlin.ch).

Sistema d'idromassaggio Schmidlin JET + SPA «Edition Viktor Röthlin»

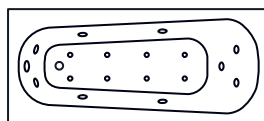

Esecuzione Viktor Röthlin Edition: 9 ugelli d'acqua cromati (potenza superiore rispetto alla norma), 8 bocchette d'aria cromate (potenza superiore rispetto alla norma)

premontati, incl. piedi per vasche Schmidlin e guarnitura di scarico e troppopieno cromata, 2 tiranti di ancoraggio

Sovrapprezzo per sistema d'idromassaggio per altri modelli di vasca da bagno (conformemente alla tabella a pag. 217)

Schmidlin VIKTOR RÖTHLIN EDITION [WS07]

+

suppl.

11674.00

Schmidlin FORM con Schmidlin JET + SPA «Viktor Röthlin Edition»

	Lungh.	Largh.	Prof.	No. USGRS	No. ST	No. Schmidlin	Prezzo CHF
FINE SERIE	180	80	42	111258		1172-2007	12371.00
FINE SERIE	190	80	42	111259		1623-2007	12587.00

Opzioni

pagina

+

suppl.

NOVITÀ

Schmidlin GreenSteel	128						da 9.00
CLEANEFFECT [OV01]	128						255.00
Angolo vivo (raggio 5 mm) [EA_ _04]	130						304.00
Angolo tagliato [EA_ _03]	130						304.00
Angolo arrotondato [EA_ _02]	131						548.00
Cromoterapia (scelta Röthlin) [FL_]	149						2406.00
Faro subacqueo [SW_]	149						1168.00
Indicazione della temperatura [TA1]	149						1207.00
Riscaldamento (con indicazione e impostazione della temperatura, scelta Röthlin) [WSH1]	149						1676.00
Rivelatore d' acqua [WM1]	150						289.00

Accessori

No. USGRS

No. ST

No. Schmidlin

Prezzo CHF

Schmidlin nastro di tenuta per da bagno e piatti doccia, 4 m	886060	1461244	111718	255.00
Schmidlin nastro per rivestimento (SIA 181), rotolo 3 m	886103	1461180	100457	43.00

Guarniture di scarico e troppopieno

pagina

+

suppl.

Viega Multiplex Trio e set di equipaggiamento, premontata [ALG02]	139			252.00
---	-----	--	--	--------

Opzioni e accessori per sistemi d'idromassaggio da pagina 149.

| l'ordinazione può essere effettuata esclusivamente mediante il modulo d'ordinazione «Sistemi d'idromassaggio Schmidlin», debitamente compilato e firmato dal rivenditore (Download a www.schmidlin.ch).

03



Sistema d'idromassaggio Schmidlin HYDRO SILK

Sistema per arricchire il contenuto di ossigeno nell'acqua per un effetto di cura ottimale.

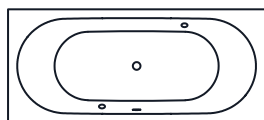

Esecuzione in serie (2 ugelli d'acqua, cromate,) incl. piedi per vasche Schmidlin, guarnitura di scarico e troppopieno cromata e 2 tiranti di ancoraggio

Sovrapprezzo per sistema d'idromassaggio per altri modelli di vasca da bagno (conformemente alla tabella a pag. 217)	+	suppl.
Schmidlin HYDRO SILK		5023.00

Opzioni	pagina	+	suppl.
Schmidlin GreenSteel	128		da 9.00
classe colore II [FA0_ _]			298.00
classe colore III [FA0_ _]			298.00
classe colore IV [FA0_ _]			562.00
CLEANEFFECT [OV01]	128		255.00
Angolo vivo (raggio 5 mm) [EA_ _04]	130		304.00
Angolo tagliato [EA_ _03]	130		304.00
Angolo arrotondato [EA_ _02]	131		548.00
Cromoterapia [FL_]	149		2406.00
Faro subacqueo [SW_]	149		1168.00
Indicazione della temperatura [TA1]	149		1207.00
Riscaldamento (con indicazione e impostazione della temperatura) [WSH1]	149		1676.00
Rivelatore d'acqua [WM1]	150		289.00

NOVITÀ

Accessori	No. USGRS	No. ST	No. Schmidlin	Prezzo CHF
Schmidlin nastro di tenuta per da bagno e piatti doccia, 4 m	886060	1461244	111718	245.00
Schmidlin nastro per rivestimento (SIA 181), rotolo 3 m	886103	1461180	100457	41.00

Guarniture di scarico e troppopieno	pagina	+	suppl.
Viega Multiplex Trio e set di equipaggiamento, premontata [ALG02]	139		252.00
Schmidlin SPRING 90, premontata (su richiesta) [ALG07]	140		737.00

Opzioni e accessori per sistemi d'idromassaggio da pagina 149.

L'ordinazione può essere effettuata esclusivamente mediante il modulo d'ordinazione «Sistemi d'idromassaggio Schmidlin», debitamente compilato e firmato dal rivenditore (Download a www.schmidlin.ch).

03



Sistemi d'idromassaggio: Opzioni

Cromoterapia

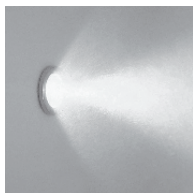

	suppl.
Per tutti modelli con sistema d'idromassaggio [FL_]	2406.00
Senza sistema d'idromassaggio [FL_]	3194.00

Indicazione della temperatura



	suppl.
Per tutti modelli con sistema d'idromassaggio [TA1]	1207.00
Senza sistema d'idromassaggio [TA1]	1994.00

Sistema di riscaldamento dell'acqua



Con indicazione e impostazione della temperatura

	suppl.
per i sistemi d'idromassaggio JET, JET+SPA, AQUA SILENT [WSH1]	1676.00

Fari subacquei

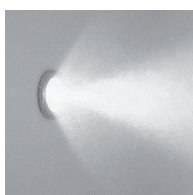

	suppl.
Per tutti modelli con sistema d'idromassaggio [SW_]	1168.00
Senza sistema d'idromassaggio [SW_]	1956.00

03



Rivelatore di acqua



	suppl.
Per tutti modelli con sistema d'idromassaggio [WM1]	289.00

Schmidlin SOUNDBOX

Sistema audio innovativo per il bagno, premontata, per vasche da bagno Schmidlin. Anche adatto per il sistemi d'idromassaggio Schmidlin.



Funzionamento con uno spingitore a prova di acqua nella vasca, abbinato a un dispositivo abilitato Bluetooth. La vasca da bagno fa da cassa armonica. Buona qualità del suono con una tecnologia perfettamente affinata.

	suppl.
Schmidlin SOUNDBOX [SSY01]	2043.00

Contratto di manutenzione

Il contratto di manutenzione comprende le seguenti prestazioni

Estensione della garanzia fino a 12 anni dall'installazione del sistema idromassaggio

Intervento di manutenzione ogni 3 anni

- Controllo della pompa, del dispositivo di soffiaggio dell'aria o del compressore nonché di tutte le altre parti elettroniche
- Decalcificazione degli ugelli (smontaggio e montaggio inclusi)
- Disinfezione del sistema idromassaggio
- Sostituzione di parti soggette a usura (costi del materiale esclusi)
- Esecuzione di un controllo del funzionamento generale e di una prova acustica, di tenuta e dei programmi
- Istruzioni sulle funzioni e sulla pulizia ottimale

Gestione dei dati (tracciabilità durante l'intero ciclo di vita del sistema idromassaggio)

	No. Schmidlin	Prezzo CHF
Forfait annuale per contratto di manutenzione (annuale)	V00180	192.00
Forfait per contratto di manutenzione (per 3 anni)	V00181	550.00

Manutenzione singola

	No. Schmidlin	Prezzo CHF
Intervento di manutenzione singolo a < 40 km di distanza da Oberarth	V00182	372.00
Intervento di manutenzione singolo a > 40 km di distanza da Oberarth	V00183	472.00



Sistemi d'idromassaggio: Accessori

Detergente per lo smalto Schmidlin / Panno per asciugare Schmidlin

Per una cura e una pulizia delicata di tutti gli articoli Schmidlin in acciaio titanio smaltato, privo di acidi ed ecologico. Non raccomandato per prodotti con Schmidlin GLASUR PLUS.



	No. USGRS	No. ST	No. Schmidlin	Prezzo CHF
tubetto da 200 ml	887005	8351220	100456	24.60
Panno per asciugare Schmidlin	217600		110926	21.90

Disinfettante



Per tutti modelli con sistema d'idromassaggio

	No. USGRS	No. ST	No. Schmidlin	Prezzo CHF
0.5 litri	887006		101217	64.00
1 litro	887007		100536	90.00

Sportello di revisione

Set per pannello di accesso invisibile e accessibile, magnetico, con griglia di aerazione bianca

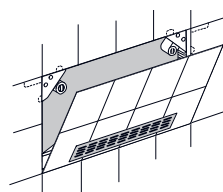

	No. USGRS	No. ST	No. Schmidlin	Prezzo CHF
Dimensione variabile da 40 x 45 cm a 50 x 100 cm	127461		101197	231.00

03



Schmidlin Cuscino RELAX per vasca da bagno

Cuscino multiuso con posizionamento magnetico, Dimensioni: 33 x 11.5 cm



	No. USGRS	No. ST	No. Schmidlin	Prezzo CHF
nero, 1 pezzo	111297	4772211	101187	199.00
nero, 2 pezzi	111298	4772212	101188	360.00

03



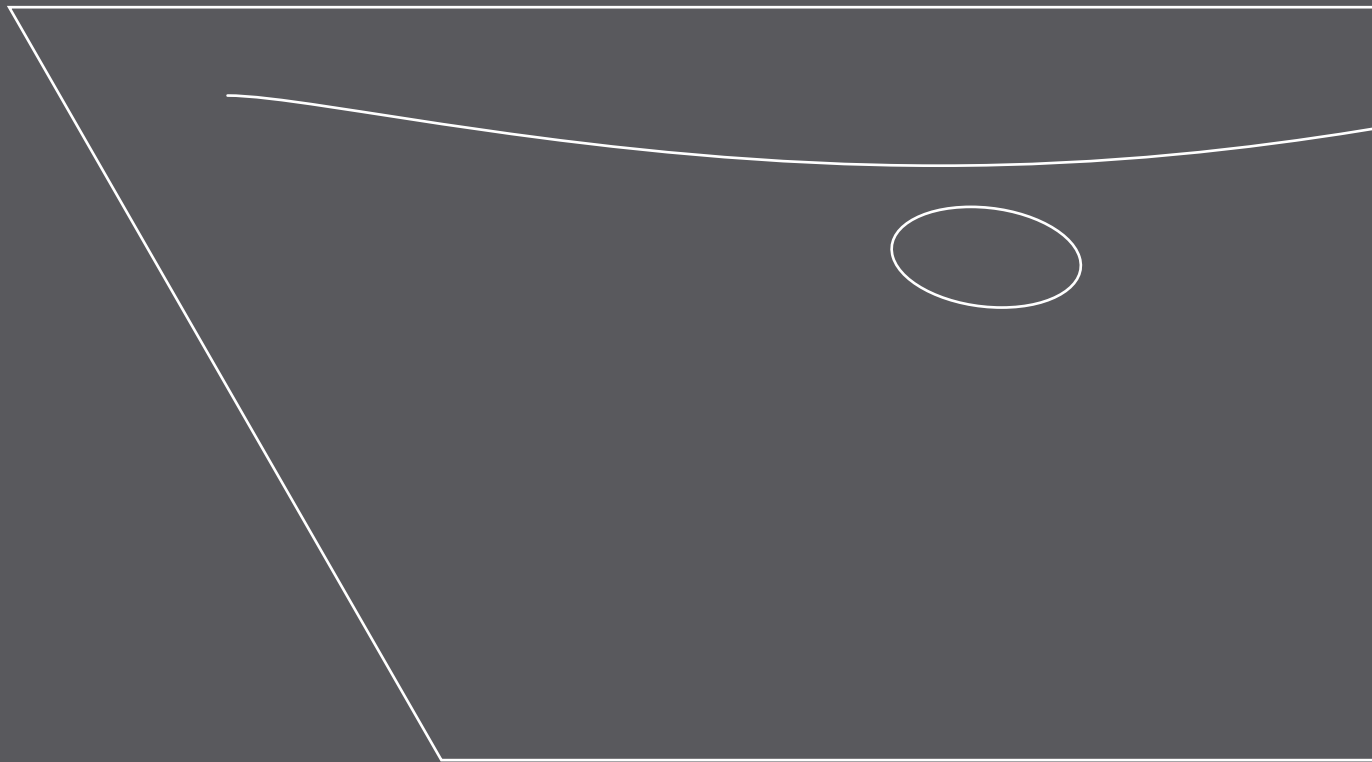

Schmidlin WALL II

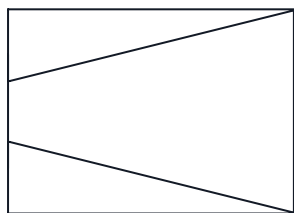

Lunghezza 70 - 140 cm

Larghezza 70 - 100 cm

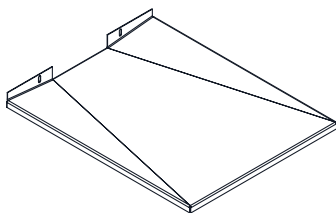

	No. USGRS	No. ST	No. Schmidlin	Prezzo CHF
70x70 - 140x100 cm in intervalli di 1 cm (ad es. 134 x 97 cm)	146383 / 146384	1311882	1067-9999	1968.00

Opzioni	pagina	+	suppl.
Con bordi rialzati [Z_ _ _ _] 	164		0.00
Con bordi rialzati forati [ZL01]	164		0.00
Schmidlin GreenSteel	163		da 5.00
classe colore II [FA0_ _]	237		149.00
classe colore III [FA0_ _]	237		149.00
classe colore IV [FA0_ _]	237		348.00
classe colore V [FA0_ _]	237		149.00
ANTIGLISS PRO	163		226.00
AQUAGRIP [GT04]	163		265.00
CLEANEFFECT [OV01]	164		184.00

NOVITÀ

1.4.24

Accessori	
Set di montaggio Schmidlin WALL II (SIA 181), per rivestimento 18 mm	pagina 155
Set di montaggio Schmidlin WALL II (SIA 181), per rivestimento 25 mm	pagina 155
Schmidlin WALL II prolunghe set di piedi (SIA 181), altezza di montaggio 13-33 cm	pagina 155

Solamente con elementi per costruzioni leggere (par ex. GIS / Duofix).

Nota: documenti per la pianificazione, modulo d'ordinazione e istruzioni per il montaggio su www.schmidlin.ch

L'ordinazione può essere effettuata esclusivamente mediante il modulo d'ordinazione «Schmidlin WALL», debitamente compilato e firmato dal rivenditore. (Download a www.schmidlin.ch)

Elementi per moduli doccia Geberit con scarico in pareti leggere:

■ GEBERIT

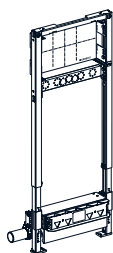

Modulo per doccia Duofix per rubinetti murali da incasso

No. Geberit: 111.584.00.1



Modulo per doccia Duofix per rubinetti esterni

No. Geberit: 111.588.00.1

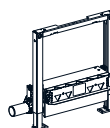

Modulo per doccia Duofix Modulo di base

No. Geberit: 111.592.00.1

Schmidlin WALL II: Accessori

Set di montaggio Schmidlin WALL II (SIA 181)

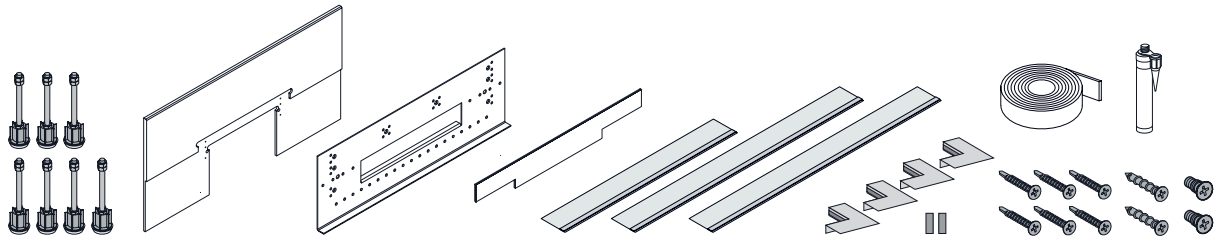

Comprende: 7 piedi regolabili, pannello acqua, pannello impermeabilizzante, nastro impermeabilizzante con 4 profilati angolari, mastice impermeabilizzante, viti

	No. USGRS	No. ST	No. Schmidlin	Prezzo CHF
Set di montaggio Schmidlin WALL II (SIA 181), per rivestimento 18 mm	146385	1311885	101198	793.00
Set di montaggio Schmidlin WALL II (SIA 181), per rivestimento 25 mm	146386	1311886	101199	822.00
Schmidlin WALL II prolunghe set di piedi (SIA 181), altezza di montaggio 13-33 cm	148283	1311887	107479	193.00

Schmidlin DELTA

Foro di scarico ø 90 mm, raggio angolare 5mm

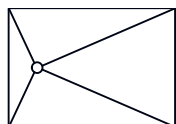

Lungh.	Largh.	Prof.	No. USGRS	No. ST	No. Schmidlin	Prezzo CHF
80	80	2.5	143221		2136-0001	992.00
90	70	2.5	143222		2146-0001	1088.00
90	75	2.5	143223		2147-0001	1088.00
90	80	2.5	143224		2127-0001	1088.00
90	90	2.5	143225		2133-0001	997.00
100	70	2.5	143226		2142-0001	1186.00
100	75	2.5	143227		2118-0001	1186.00
100	80	2.5	143228		2131-0001	1186.00
100	90	2.5	143229		2145-0001	1186.00
100	100	2.5	143230		2132-0001	1186.00
110	70	2.5	143231		2149-0001	1336.00
110	75	2.5	143232		2135-0001	1336.00
110	80	2.5	143233		2158-0001	1336.00
110	90	2.5	143234		2152-0001	1336.00
110	100	2.5	143235		2157-0001	1336.00
120	70	2.5	143236		2144-0001	1356.00
120	75	2.5	143237		2151-0001	1356.00
120	80	2.5	143238		2137-0001	1356.00
120	90	2.5	143239		2138-0001	1356.00
120	100	2.5	143240		2202-0001	1356.00
130	80	2.5	143241		2200-0001	1439.00
130	90	2.5	143242		2181-0001	1439.00
130	100	2.5	143243		2214-0001	1439.00
140	80	2.5	143244		2190-0001	1524.00
140	90	2.5	143245		2211-0001	1524.00
140	100	2.5	143246		2168-0001	1524.00

Opzioni	pagina	+	suppl.
Con bordi rialzati [Z_ _ _] 	164		166.00
Con bordi rialzati forati [ZL01]	164		0.00
Schmidlin GreenSteel	163		da 5.00
classe colore II [FA0_ _]	237		124.00
classe colore III [FA0_ _]	237		124.00
classe colore IV [FA0_ _]	237		323.00
classe colore V [FA0_ _]	237		124.00
ANTIGLISS PRO a 120 x 100 cm [GT01]	163		226.00
ANTIGLISS PRO da 120 x 120 cm [GT01]	163		265.00
AQUAGRIP [GT04]	163		265.00
CLEANEFFECT [OV01]	164		184.00

Accessori	pagina
Set di piedi Schmidlin OMNIA con nastro di tenuta (SIA 181)	pagina 167
Telaio di montaggio Schmidlin OMNIA (SIA 181)	pagina 165
Schmidlin supporto vasca ULTIMO (SIA 181)	pagina 167

Guarniture di scarico e troppopieno	pagina
Guarnitura di scarico Schmidlin FLOW 50	pagina 168
Guarnitura di scarico Schmidlin FLOW 30	pagina 168

Opzioni e accessori per superfici doccia da pagina 163.



Schmidlin DELTA VARIO

Foro di scarico ø 90 mm, raggio angolare 5mm

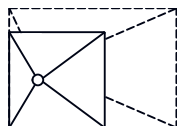

Garanzia di consegna: consegna entro 10 giorni lavorativi (incl. opzioni definite*)

	Lungh.	Largh.	Prof.	No. USGRS	No. ST	No. Schmidlin	Prezzo CHF
in intervalli di 1 cm	70-140	70-100	2.5	143247		2160-9999	1679.00

Opzioni	pagina	+	suppl.
Opzione di consegna SUBITO - consegna in 4 giorni lavorativi (incl. opzioni definite*). Luogo di fornitura: magazzino Rivenditore / direttamente in cantiere.	163		326.00
*Con bordi rialzati [Z_ _ _ _] 	164		166.00
*Con bordi rialzati forati [ZL01]	164		0.00
NOVITA *Schmidlin GreenSteel	163		da 5.00
*classe colore II [FA0_ _]	237		124.00
*classe colore III [FA0_ _]	237		124.00
*classe colore IV [FA0_ _]	237		323.00
*classe colore V [FA0_ _]	237		124.00
*ANTIGLISS PRO a 120 x 100 cm [GT01]	163		226.00
*ANTIGLISS PRO da 120 x 120 cm [GT01]	163		265.00
1.4.24 *AQUAGRIP [GT04]	163		265.00
*CLEANEFFECT [OV01]	164		184.00

Accessori	
Set di piedi Schmidlin OMNIA con nastro di tenuta (SIA 181)	pagina 167
Telaio di montaggio Schmidlin OMNIA (SIA 181)	pagina 165
Schmidlin supporto vasca ULTIMO (SIA 181)	pagina 167

Guarniture di scarico e troppopieno	
Guarnitura di scarico Schmidlin FLOW 50	pagina 168
Guarnitura di scarico Schmidlin FLOW 30	pagina 168

Opzioni e accessori per superfici doccia da pagina 163.

Schmidlin FLOOR

Foro di scarico ø 90 mm, raggio angolare 5mm

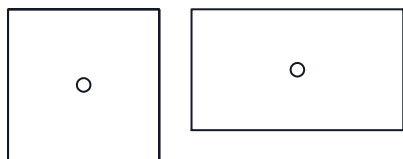

Lungh.	Largh.	Prof.	No. USGRS	No. ST	No. Schmidlin	Prezzo CHF
80	80	2.5	146400	1311601	1091-0001	1009.00
90	70	2.5	146431	1311607	1350-0001	1099.00
90	75	2.5	146432	1311608	1509-0001	1099.00
90	80	2.5	146433	1311609	1508-0001	1099.00
90	90	2.5	146401	1311611	1171-0001	1002.00
100	70	2.5	146434	1311613	1055-0001	1196.00
100	75	2.5	146435	1311614	1585-0001	1196.00
100	80	2.5	146402	1311615	1300-0001	1196.00
100	90	2.5	146403	1311616	1612-0001	1196.00
100	100	2.5	146404	1311612	1284-0001	1196.00
110	75	2.5	146390		1372-0001	1350.00
110	80	2.5	146436		1113-0001	1322.00
110	90	2.5	146437	1311618	1200-0001	1322.00
110	100	2.5	146438		1562-0001	1322.00
120	70	2.5	146391		1626-0001	1370.00
120	75	2.5	146439	1311620	1671-0001	1370.00
120	80	2.5	146405	1311621	1361-0001	1370.00
120	90	2.5	146406	1311622	1090-0001	1370.00
120	100	2.5	146407	1311623	1710-0001	1370.00
120	120	2.5	146408	1311625	1233-0001	1428.00
130	75	2.5	146392		1224-0001	1561.00
130	80	2.5	146440		1602-0001	1530.00
130	90	2.5	146441	1311626	1699-0001	1530.00
130	100	2.5	146442		1252-0001	1530.00
140	70	2.5	146251		1929-0001	1530.00
140	75	2.5	146393		1489-0001	1530.00
140	80	2.5	146409	1311628	1383-0001	1530.00
140	90	2.5	146443	1311629	1144-0001	1530.00
140	100	2.5	146444	1311630	1165-0001	1541.00
150	70	2.5	146252		1839-0001	1541.00
150	75	2.5	146253		1825-0001	1541.00
150	80	2.5	146445		1367-0001	1541.00
150	90	2.5	146446	1311632	1674-0001	1541.00
150	100	2.5	146447		1110-0001	1541.00
160	70	2.5	146254		1779-0001	1578.00
160	75	2.5	146394		1047-0001	1578.00
160	80	2.5	146448		1611-0001	1578.00
160	90	2.5	146450	1311637	1668-0001	1578.00
160	100	2.5	146453		1145-0001	1578.00
170	75	2.5	146454		1453-0001	1578.00
170	80	2.5	146395	1311639	1299-0001	1578.00
170	90	2.5	146455	1311640	1152-0001	1578.00
170	100	2.5	146458		1598-0001	1733.00
180	80	2.5	146456		1081-0001	1689.00
180	90	2.5	146457		1496-0001	1689.00
180	100	2.5	146459		1078-0001	1840.00



Opzioni		pagina	+	suppl.
NOVITÀ	Schmidlin GreenSteel	163		da 5.00
	classe colore II [FA0_ _]	237		124.00
	classe colore III [FA0_ _]	237		124.00
	classe colore IV [FA0_ _]	237		323.00
	classe colore V [FA0_ _]	237		124.00
	ANTIGLISS PRO a 120 x 100 cm [GT01]	163		226.00
	ANTIGLISS PRO da 120 x 120 cm [GT01]	163		265.00
1.4.24	AQUAGRIP [GT04]	163		265.00
	CLEANEFFECT [OV01]	164		184.00

Accessori

Set di piedi Schmidlin OMNIA con nastro di tenuta (SIA 181)	pagina 167
Telaio di montaggio Schmidlin OMNIA (SIA 181)	pagina 165
Schmidlin supporto vasca ULTIMO (SIA 181)	pagina 167

Guarniture di scarico e troppopieno

Guarnitura di scarico Schmidlin FLOW 50	pagina 168
Guarnitura di scarico Schmidlin FLOW 30	pagina 168

Opzioni e accessori per superfici doccia da pagina 163.

Schmidlin VIVA

Foro di scarico ø 90 mm, raggio angolare 5mm

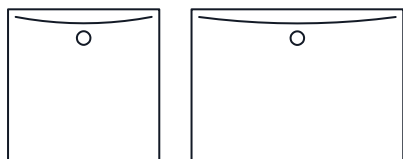

Lungh.	Largh.	Prof.	No. USGRS	No. ST	No. Schmidlin	Prezzo CHF
90	90	2.5	146337	1311861	1694-0001	1025.00
100	80	2.5	146338	1311862	1125-0001	1224.00
100	90	2.5	146339	1311863	1009-0001	1224.00
100	100	2.5	146340	1311864	1146-0001	1224.00
110	80	2.5	146080	1311865	1795-0001	1288.00
110	90	2.5	146081	1311866	1377-0001	1288.00
120	80	2.5	146341	1311867	1059-0001	1400.00
120	90	2.5	146342	1311868	1434-0001	1400.00
120	100	2.5	146343	1311869	1722-0001	1400.00
130	90	2.5	146082	1311870	1343-0001	1543.00
130	100	2.5	146083	1311871	1325-0001	1543.00
140	80	2.5	146084	1311878	1501-0001	1543.00
140	90	2.5	146344	1311872	1575-0001	1543.00
140	100	2.5	146345	1311873	1007-0001	1597.00
140	120	2.5	146346	1311874	1221-0001	1787.00
150	90	2.5	146347	1311875	1738-0001	1596.00
150	100	2.5	146348	1311876	1264-0001	1596.00
160	80	2.5	146085	1311879	1798-0001	1637.00
160	90	2.5	146349	1311877	1473-0001	1637.00
160	100	2.5	146086	1311880	1044-0001	1637.00
160	120	2.5	146099	1311883	2345-0001	1724.00
170	90	2.5	146087	1311884	1848-0001	1686.00
180	90	2.5	146088	1311890	1817-0001	1738.00
180	100	2.5	146089	1311891	1800-0001	1738.00

Opzioni	pagina	+	suppl.
Con bordi rialzati [Z_ _ _ _] 	164		166.00
Con bordi rialzati forati [ZL01]	164		0.00
Schmidlin GreenSteel	163		da 5.00
classe colore II [FA0_ _]	237		124.00
classe colore III [FA0_ _]	237		124.00
classe colore IV [FA0_ _]	237		323.00
classe colore V [FA0_ _]	237		124.00
ANTIGLISS PRO a 120 x 100 cm [GT01]	163		226.00
ANTIGLISS PRO da 120 x 120 cm [GT01]	163		265.00
AQUAGRIP [GT04]	163		265.00
CLEANEFFECT [OV01]	164		184.00

Accessori	
Set di piedi Schmidlin OMNIA con nastro di tenuta (SIA 181)	pagina 167
Telaio di montaggio Schmidlin OMNIA (SIA 181)	pagina 165
Schmidlin supporto vasca ULTIMO (SIA 181)	pagina 167

Guarniture di scarico e troppopieno	
Guarnitura di scarico Schmidlin FLOW 50	pagina 168
Guarnitura di scarico Schmidlin FLOW 30	pagina 168

Opzioni e accessori per superfici doccia da pagina 163.



Schmidlin VIVA VARIO

Foro di scarico ø 90 mm, raggio angolare 5mm

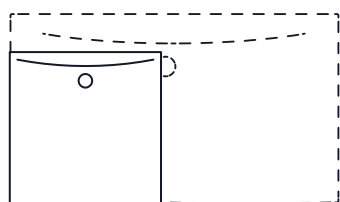

Garanzia di consegna: consegna entro 10 giorni lavorativi (incl. opzioni definite*)

	Lungh.	Largh.	Prof.	No. USGRS	No. ST	No. Schmidlin	Prezzo CHF
in intervalli di 1 cm	89-98	89-98	2.5	141681		1901-9999	1372.00
in intervalli di 1 cm	99-108	79-108	2.5	141682		1878-9999	1575.00
in intervalli di 1 cm	109-118	79-98	2.5	141683		1819-9999	1639.00
in intervalli di 1 cm	119-128	79-128	2.5	141684		1845-9999	1753.00
in intervalli di 1 cm	129-138	89-118	2.5	141685		1927-9999	1897.00
in intervalli di 1 cm	139-148	79-128	2.5	141686		1776-9999	1951.00
in intervalli di 1 cm	149-158	89-128	2.5	141687		1818-9999	1977.00
in intervalli di 1 cm	159-168	79-128	2.5	141688		1799-9999	1989.00
in intervalli di 1 cm	169-178	89-98	2.5	141689		1884-9999	2036.00

Opzioni	pagina	+	suppl.
Opzione di consegna SUBITO - consegna in 4 giorni lavorativi (incl. opzioni definite*). Luogo di fornitura: magazzino Rivenditore / direttamente in cantiere.	163		326.00
*Con bordi rialzati [Z_ _ _ _] 	164		166.00
*Con bordi rialzati forati [ZL01]	164		0.00
*Schmidlin GreenSteel	163		da 5.00
*classe colore II [FA0_ _]	237		124.00
*classe colore III [FA0_ _]	237		124.00
*classe colore IV [FA0_ _]	237		323.00
*classe colore V [FA0_ _]	237		124.00
*ANTIGLISS PRO a 120 x 100 cm [GT01]	163		226.00
*ANTIGLISS PRO da 120 x 120 cm [GT01]	163		265.00
*AQUAGRIP [GT04]	163		265.00
*CLEANEFFECT [OV01]	164		184.00

Accessori	
Set di piedi Schmidlin OMNIA con nastro di tenuta (SIA 181)	pagina 167
Telaio di montaggio Schmidlin OMNIA (SIA 181)	pagina 165
Telaio di montaggio Schmidlin OMNIA VARIO (SIA 181)	pagina 166
Telaio di montaggio Schmidlin OMNIA VARIO (SIA 181), da ritagliare	pagina 166
Schmidlin supporto vasca ULTIMO (SIA 181)	pagina 167

Guarniture di scarico e troppopieno	
Guarnitura di scarico Schmidlin FLOW 50	pagina 168
Guarnitura di scarico Schmidlin FLOW 30	pagina 168

Opzioni e accessori per superfici doccia da pagina 163.

Schmidlin VIVA rivestimento smaltato senza saldature

Foro di scarico ø 90 mm, raggio angolare 5mm

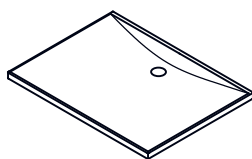

Altezza di rivestimento 5 cm Rivestimento sui 4 lati

Lungh.	Largh.	Prof.	No. USGRS	No. ST	No. Schmidlin	Prezzo CHF
90	90	2.5			1694-9999	1335.00
100	80	2.5			1125-9999	1534.00
100	90	2.5			1009-9999	1534.00
100	100	2.5			1146-9999	1534.00
110	80	2.5			1795-9999	1598.00
110	90	2.5			1377-9999	1598.00
120	80	2.5			1059-9999	1710.00
120	90	2.5			1434-9999	1710.00
120	100	2.5			1722-9999	1710.00
130	90	2.5			1343-9999	1853.00
130	100	2.5			1325-9999	1853.00
140	80	2.5			1501-9999	1853.00
140	90	2.5			1575-9999	1853.00
140	100	2.5			1007-9999	1907.00
150	90	2.5			1738-9999	1906.00
150	100	2.5			1264-9999	1906.00
160	80	2.5			1798-9999	1947.00
160	90	2.5			1473-9999	1947.00
160	100	2.5			1044-9999	1947.00
170	90	2.5			1848-9999	1996.00

Opzioni	pagina	+	suppl.
Schmidlin GreenSteel	163		da 5.00
classe colore II [FA0_ _]	237		124.00
classe colore III [FA0_ _]	237		124.00
classe colore IV [FA0_ _]	237		323.00
classe colore V [FA0_ _]	237		124.00
ANTIGLISS PRO a 120 x 100 cm [GT01]	163		226.00
ANTIGLISS PRO da 120 x 120 cm [GT01]	163		265.00
AQUAGRIP [GT04]	163		265.00
CLEANEFFECT [OV01]	164		184.00

Accessori	No. Schmidlin	
Schmidlin nastro distanziatore, lunghezza 6m	116410	13.00
Set di piedi Schmidlin OMNIA con nastro di tenuta (SIA 181)		pagina 167
Telaio di montaggio Schmidlin OMNIA (SIA 181)		pagina 165

Guarniture di scarico e troppopieno	
Guarnitura di scarico Schmidlin FLOW 50	pagina 168
Guarnitura di scarico Schmidlin FLOW 30	pagina 168

Opzioni e accessori per superfici doccia da pagina 163.

Superfici doccia Schmidlin: Opzioni

Schmidlin ANTIGLISS PRO



Protezione antiscivolo integrale Schmidlin ANTIGLISS PRO

	suppl.
Per tutti i modelli di superfici doccia Schmidlin fino a 120x110 cm [GT01]	226.00
Per tutti i modelli di superfici doccia Schmidlin a partire da 120x120 cm [GT01]	265.00

Schmidlin AQUAGRIP



Il trattamento antiscivolo praticamente invisibile e appena percettibile quando è asciutto.

Non è combinabile con Schmidlin CLEANEFFECT. Disponibile solo per il colore bianco alpino.

	suppl.
1.4.24 AQUAGRIP [GT04]	265.00

Schmidlin GreenSteel



Superfici doccia in acciaio a ridotte emissioni di CO2

Maggiori informazioni a pag. 226

	suppl.
NOVITA GreenSteel 25 - per tutti i superfici doccia	5.00
NOVITA GreenSteel 50 - per tutti i superfici doccia	10.00
NOVITA GreenSteel 100 - per tutti i superfici doccia	20.00

Schmidlin SUBITO

- per i prodotti Vario

- consegna in 4 giorni lavorativi (incl. opzioni definite: GreenSteel, colori, CLEANEFFECT, ANTIGLISS PRO, AQUAGRIP, bordi rialzati)

- luogo di fornitura: magazzino Rivenditore / direttamente in cantiere

	suppl.
Opzione di consegna SUBITO - 1 pezzo	326.00
Opzione di consegna SUBITO - da 2 pezzo, a pezzo (Condizione: stesso numero di articolo)	115.00

Schmidlin CLEANEFFECT



Rivestimento della superficie facile da pulire e antisporco

	suppl.
Per tutti i modelli di superfici doccia Schmidlin [OV01]	184.00

Bordi rialzati Schmidlin

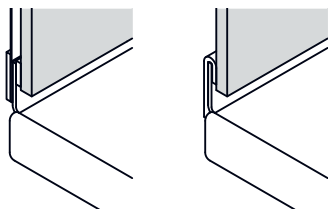

Il bordo rialzato è un prolungamento verticale smaltato di 30 mm del bordo della vasca o del piatto doccia, ricoperto per metà dalle piastrelle. Il collegamento con la parete risulta pertanto assolutamente impermeabile, senza fuga di silicone.

per superfici doccia VIVA, VIVA VARIO, DELTA, DELTA VARIO e WALL II

	suppl.
Schmidlin bordi rialzati [Z_ _ _ _]	166.00
Con bordi rialzati forati [ZL01]	0.00
Tutti i bordi rialzati regolari con codici di ordinazione	pagina 218

Superfici doccia Schmidlin: Accessori

Telaio di montaggio Schmidlin OMNIA (SIA 181)

Necessita set di piedi Schmidlin OMNIA (SIA 181)

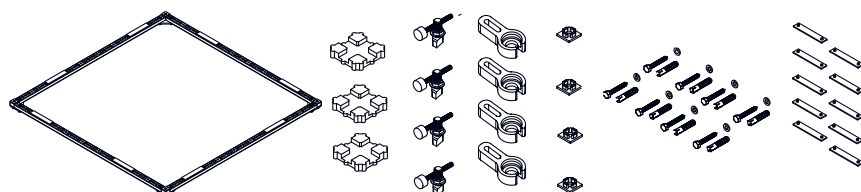

adatto per piatti doccia ultrapiatto, piatto e superfici doccia DELTA, FLOOR e VIVA

	No. USGRS	No. ST	No. Schmidlin	Prezzo CHF
Telaio di montaggio Schmidlin OMNIA (SIA 181) 70 x 70 cm	147190	1435101	1850-0001	200.00
Telaio di montaggio Schmidlin OMNIA (SIA 181) 75 x 75 cm	147191		1850-0002	200.00
Telaio di montaggio Schmidlin OMNIA (SIA 181) 80 x 70 cm	147192		1850-0003	200.00
Telaio di montaggio Schmidlin OMNIA (SIA 181) 80 x 75 cm	147193	1435104	1850-0004	200.00
Telaio di montaggio Schmidlin OMNIA (SIA 181) 80 x 80 cm	147194	1435105	1850-0005	200.00
Telaio di montaggio Schmidlin OMNIA (SIA 181) 85 x 70 cm	147195		1850-0058	200.00
Telaio di montaggio Schmidlin OMNIA (SIA 181) 85 x 75 cm	147196		1850-0059	200.00
Telaio di montaggio Schmidlin OMNIA (SIA 181) 85 x 80 / 80 x 85 cm	147197		1850-0060	200.00
Telaio di montaggio Schmidlin OMNIA (SIA 181) 85 x 85 cm	147198		1850-0006	200.00
Telaio di montaggio Schmidlin OMNIA (SIA 181) 90 x 60 cm	147199		1850-0007	200.00
Telaio di montaggio Schmidlin OMNIA (SIA 181) 90 x 70 cm	147200	1435111	1850-0008	200.00
Telaio di montaggio Schmidlin OMNIA (SIA 181) 90 x 75 cm	147236	1435112	1850-0009	200.00
Telaio di montaggio Schmidlin OMNIA (SIA 181) 90 x 80 cm	147237	1435113	1850-0010	200.00
Telaio di montaggio Schmidlin OMNIA (SIA 181) 90 x 85 cm	147238		1850-0011	200.00
Telaio di montaggio Schmidlin OMNIA (SIA 181) 90 x 90 cm	147239	1435115	1850-0012	200.00
Telaio di montaggio Schmidlin OMNIA (SIA 181) 95 x 70 cm	147240		1850-0061	200.00
Telaio di montaggio Schmidlin OMNIA (SIA 181) 95 x 75 cm	147245		1850-0062	200.00
Telaio di montaggio Schmidlin OMNIA (SIA 181) 95 x 80 cm	147246		1850-0063	200.00
Telaio di montaggio Schmidlin OMNIA (SIA 181) 95 x 85 cm	147247		1850-0064	200.00
Telaio di montaggio Schmidlin OMNIA (SIA 181) 95 x 90 / 90 x 95 cm	147248		1850-0065	200.00
Telaio di montaggio Schmidlin OMNIA (SIA 181) 95 x 95 cm	147249		1850-0066	200.00
Telaio di montaggio Schmidlin OMNIA (SIA 181) 100 x 70 cm	147272	1435122	1850-0013	200.00
Telaio di montaggio Schmidlin OMNIA (SIA 181) 100 x 75 cm	147273	1435123	1850-0014	200.00
Telaio di montaggio Schmidlin OMNIA (SIA 181) 100 x 80 cm	147274	1435124	1850-0015	200.00
Telaio di montaggio Schmidlin OMNIA (SIA 181) 100 x 85 cm	147275		1850-0067	200.00
Telaio di montaggio Schmidlin OMNIA (SIA 181) 100 x 90 cm	147276	1435126	1850-0016	200.00
Telaio di montaggio Schmidlin OMNIA (SIA 181) 100 x 95 cm	147277		1850-0068	200.00
Telaio di montaggio Schmidlin OMNIA (SIA 181) 100 x 100 cm	147250	1435128	1850-0017	200.00
Telaio di montaggio Schmidlin OMNIA (SIA 181) 105 x 70 cm	147279		1850-0069	200.00
Telaio di montaggio Schmidlin OMNIA (SIA 181) 105 x 75 cm	148038		1850-0070	200.00
Telaio di montaggio Schmidlin OMNIA (SIA 181) 105 x 80 cm	148039		1850-0071	200.00
Telaio di montaggio Schmidlin OMNIA (SIA 181) 105 x 85 cm	148040		1850-0072	200.00
Telaio di montaggio Schmidlin OMNIA (SIA 181) 105 x 90 cm	148041		1850-0073	200.00
Telaio di montaggio Schmidlin OMNIA (SIA 181) 105 x 95 cm	148042		1850-0074	200.00
Telaio di montaggio Schmidlin OMNIA (SIA 181) 105 x 100 cm	147278		1850-0075	200.00
Telaio di montaggio Schmidlin OMNIA (SIA 181) 110 x 70 cm	148045		1850-0018	200.00
Telaio di montaggio Schmidlin OMNIA (SIA 181) 110 x 75 cm	148046		1850-0019	200.00
Telaio di montaggio Schmidlin OMNIA (SIA 181) 110 x 80 cm	148047	1435138	1850-0020	200.00
Telaio di montaggio Schmidlin OMNIA (SIA 181) 110 x 85 cm	148048		1850-0076	200.00
Telaio di montaggio Schmidlin OMNIA (SIA 181) 110 x 90 cm	148049	1435140	1850-0021	200.00
Telaio di montaggio Schmidlin OMNIA (SIA 181) 110 x 95 cm	148093		1850-0077	200.00
Telaio di montaggio Schmidlin OMNIA (SIA 181) 110 x 100 cm	148043	1435142	1850-0022	200.00
Telaio di montaggio Schmidlin OMNIA (SIA 181) 110 x 110 cm	148044		1850-0023	200.00
Telaio di montaggio Schmidlin OMNIA (SIA 181) 115 x 70 cm	148095		1850-0078	200.00

	No. USGRS	No. ST	No. Schmidlin	Prezzo CHF
Telaio di montaggio Schmidlin OMNIA (SIA 181) 115 x 75 cm	148096		1850-0079	200.00
Telaio di montaggio Schmidlin OMNIA (SIA 181) 115 x 80 cm	148097		1850-0080	200.00
Telaio di montaggio Schmidlin OMNIA (SIA 181) 115 x 85 cm	148098		1850-0081	200.00
Telaio di montaggio Schmidlin OMNIA (SIA 181) 115 x 90 cm	148099		1850-0082	200.00
Telaio di montaggio Schmidlin OMNIA (SIA 181) 115 x 95 cm	148100		1850-0083	200.00
Telaio di montaggio Schmidlin OMNIA (SIA 181) 115 x 100 cm	148094		1850-0084	200.00
Telaio di montaggio Schmidlin OMNIA (SIA 181) 120 x 70 cm	148117	1435151	1850-0024	200.00
Telaio di montaggio Schmidlin OMNIA (SIA 181) 120 x 75 cm	148118	1435152	1850-0025	200.00
Telaio di montaggio Schmidlin OMNIA (SIA 181) 120 x 80 cm	148119	1435153	1850-0026	200.00
Telaio di montaggio Schmidlin OMNIA (SIA 181) 120 x 85 cm	148220		1850-0086	200.00
Telaio di montaggio Schmidlin OMNIA (SIA 181) 120 x 90 cm	148221	1435155	1850-0027	200.00
Telaio di montaggio Schmidlin OMNIA (SIA 181) 120 x 95 cm	148222		1850-0085	200.00
Telaio di montaggio Schmidlin OMNIA (SIA 181) 120 x 100 cm	148114	1435157	1850-0028	200.00
Telaio di montaggio Schmidlin OMNIA (SIA 181) 120 x 110 cm	148115	1435158	1850-0029	200.00
Telaio di montaggio Schmidlin OMNIA (SIA 181) 120 x 120 cm	148116	1435159	1850-0030	200.00
Telaio di montaggio Schmidlin OMNIA (SIA 181) 130 x 70 cm	147545	1435129	1850-0091	227.00
Telaio di montaggio Schmidlin OMNIA (SIA 181) 130 x 75 cm	148224	1435130	1850-0088	227.00
Telaio di montaggio Schmidlin OMNIA (SIA 181) 130 x 80 cm	148225	1435161	1850-0031	227.00
Telaio di montaggio Schmidlin OMNIA (SIA 181) 130 x 90 cm	148226	1435162	1850-0032	227.00
Telaio di montaggio Schmidlin OMNIA (SIA 181) 130 x 100 cm	148223	1435163	1850-0033	227.00
Telaio di montaggio Schmidlin OMNIA (SIA 181) 140 x 70 cm	148229		1850-0034	227.00
Telaio di montaggio Schmidlin OMNIA (SIA 181) 140 x 75 cm	148230	1435165	1850-0035	227.00
Telaio di montaggio Schmidlin OMNIA (SIA 181) 140 x 80 cm	148231	1435166	1850-0036	227.00
Telaio di montaggio Schmidlin OMNIA (SIA 181) 140 x 90 cm	148232	1435167	1850-0037	227.00
Telaio di montaggio Schmidlin OMNIA (SIA 181) 140 x 100 cm	148227	1435168	1850-0038	227.00
Telaio di montaggio Schmidlin OMNIA (SIA 181) 140 x 120 cm	148228	1435169	1850-0087	227.00
Telaio di montaggio Schmidlin OMNIA (SIA 181) 140 x 140 cm	147546		1850-0094	227.00
Telaio di montaggio Schmidlin OMNIA (SIA 181) 150 x 70 cm	148235		1850-0039	227.00
Telaio di montaggio Schmidlin OMNIA (SIA 181) 150 x 75 cm	148236	1435171	1850-0040	227.00
Telaio di montaggio Schmidlin OMNIA (SIA 181) 150 x 80 cm	148237	1435172	1850-0041	227.00
Telaio di montaggio Schmidlin OMNIA (SIA 181) 150 x 90 cm	148238	1435173	1850-0042	227.00
Telaio di montaggio Schmidlin OMNIA (SIA 181) 150 x 100 cm	148233	1435174	1850-0043	227.00
Telaio di montaggio Schmidlin OMNIA (SIA 181) 150 x 150 cm	148234		1850-0044	227.00
Telaio di montaggio Schmidlin OMNIA (SIA 181) 160 x 70 cm	148240		1850-0045	227.00
Telaio di montaggio Schmidlin OMNIA (SIA 181) 160 x 75 cm	148243	1435177	1850-0046	227.00
Telaio di montaggio Schmidlin OMNIA (SIA 181) 160 x 80 cm	148244	1435178	1850-0047	227.00
Telaio di montaggio Schmidlin OMNIA (SIA 181) 160 x 90 cm	148247	1435179	1850-0048	227.00
Telaio di montaggio Schmidlin OMNIA (SIA 181) 160 x 100 cm	148239	1435180	1850-0049	227.00
Telaio di montaggio Schmidlin OMNIA (SIA 181) 160 x 120 cm	148149		1850-0090	227.00
Telaio di montaggio Schmidlin OMNIA (SIA 181) 170 x 70 cm	148249		1850-0050	227.00
Telaio di montaggio Schmidlin OMNIA (SIA 181) 170 x 75 cm	148250	1435182	1850-0051	227.00
Telaio di montaggio Schmidlin OMNIA (SIA 181) 170 x 80 cm	148251	1435183	1850-0052	227.00
Telaio di montaggio Schmidlin OMNIA (SIA 181) 170 x 90 cm	148252	1435184	1850-0053	227.00
Telaio di montaggio Schmidlin OMNIA (SIA 181) 170 x 100 cm	148248		1850-0054	227.00
Telaio di montaggio Schmidlin OMNIA (SIA 181) 180 x 80 cm	148254	1435186	1850-0055	227.00
Telaio di montaggio Schmidlin OMNIA (SIA 181) 180 x 90 cm	148255	1435187	1850-0056	227.00
Telaio di montaggio Schmidlin OMNIA (SIA 181) 180 x 100 cm	148253	1435188	1850-0057	227.00
Telaio di montaggio Schmidlin OMNIA (SIA 181) 190 x 90 cm	147547	1435131	1850-0092	227.00
Telaio di montaggio Schmidlin OMNIA (SIA 181) 200 x 90 cm	147548	1435132	1850-0093	227.00
Telaio di montaggio Schmidlin OMNIA VARIO (SIA 181), su misura, a 129x125	148159	1435199	2110-9999	233.00
Telaio di montaggio Schmidlin OMNIA VARIO (SIA 181), su misura, da 130x76 cm		1435200	2110-9999	252.00
Telaio di montaggio Schmidlin OMNIA VARIO (SIA 181) 67x67 - 110x110 cm, da ritagliare	148164		111723	200.00
Telaio di montaggio Schmidlin OMNIA VARIO (SIA 181) 111x67 - 190x125 cm, da ritagliare	148165		111724	228.00

Set di piedi Schmidlin OMNIA con nastro di tenuta (SIA 181)

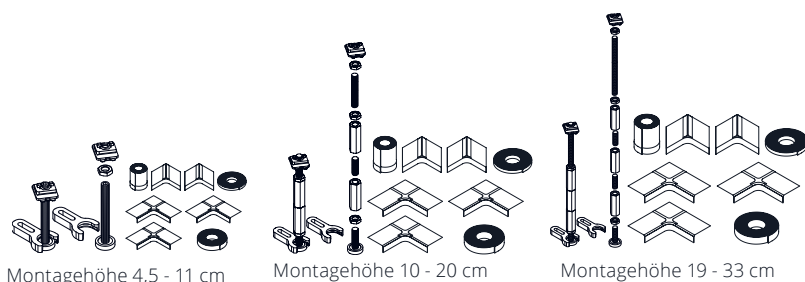

Comprende: 8 piedi di supporto insonorizzati, nastro di tenuta 6 m, 2 angolo di impermeabilizzazione, 3 angolo multiplo, nastro per isolamento acustico, nastro distanziatore

	No. USGRS	No. ST	No. Schmidlin	Prezzo CHF
Altezza di montaggio 4.5 - 11 cm	148275	1435194	109856	317.00
Altezza di montaggio 10 - 20 cm	148276	1435195	109857	328.00
Altezza di montaggio 19 - 33 cm	148277	1435196	109858	354.00
Supporto per casseforme per terra, 2000 mm x 250 mm, bianco, con tasselli per unghie (6 pezzi)	148281	1435197	109010	82.00

Schmidlin supporto vasca ULTIMO (SIA 181), per vasche doccia 2.5 / 3.5 cm e piatti doccia FLOOR, VIVA

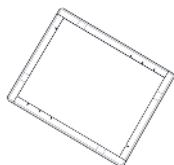

Adatto per tutte le vasche doccia Schmidlin 2.5 / 3.5 cm e piatti doccia FLOOR, VIVA.

Contenuto 4 profili in polistirolo L=115 cm

	No. USGRS	No. ST	No. Schmidlin	Prezzo CHF
Schmidlin supporto vasca ULTIMO (SIA 181), per vasche doccia 2.5 / 3.5 cm e piatti doccia FLOOR, VIVA	147543	1111910	116487	101.00

Detergente per lo smalto Schmidlin / Panno per asciugare Schmidlin

Per una cura e una pulizia delicata di tutti gli articoli Schmidlin in acciaio titanio smaltato, privo di acidi ed ecologico. Non raccomandato per prodotti con Schmidlin GLASUR PLUS.



	No. USGRS	No. ST	No. Schmidlin	Prezzo CHF
tubetto da 200 ml	887005	8351220	100456	24.60
Panno per asciugare Schmidlin	217600		110926	21.90

AntiSlide - Set Trattamento anti-scivolo



Trattamento antiscivolo per vasche da bagno, vasche e superfici da doccia in acciaio al titanio smaltato.

	No. USGRS	No. ST	No. Schmidlin	Prezzo CHF
AntiSlide - Set Trattamento anti-scivolo	887008		111673	298.00

Superfici doccia Schmidlin: Guarniture

Guarnitura di scarico Schmidlin FLOW

Adatto a tutte le superfici doccia, piatto doccia ultrapiatto e piatto



	No. USGRS	No. ST	No. Schmidlin	Prezzo CHF
Guarnitura di scarico Schmidlin FLOW 50, Ø 90 mm, sigillatura altezza acqua 50 mm, senza rosetta	146255	1311701	109862	164.00
Guarnitura di scarico Schmidlin FLOW 30, Ø 90 mm, sigillatura altezza acqua 30 mm, senza rosetta	146256		109863	164.00
Schmidlin coperchio guarnitura di scarico 90, plastica, cromata	851518.501	1311698.501	100384	49.00
Schmidlin coperchio guarnitura di scarico 90, plastica, bianca	851518.100	1311698.100	100450	91.00
Schmidlin coperchio guarnitura di scarico 90, acciaio smaltato, bianco	851622.100	1311699.100	1740-0001	161.00
Schmidlin coperchio guarnitura di scarico 90, acciaio smaltato, antracite opaco	851622.391		1740-0062	161.00
Schmidlin coperchio guarnitura di scarico 90, acciaio smaltato, grigio scuro opaco	851622.337		1740-0061	161.00
Schmidlin coperchio guarnitura di scarico 90, acciaio smaltato, altri colori	851622.xxx		1740-9999	161.00
Schmidlin coperchio guarnitura di scarico 90, acciaio smaltato, tutti i colori, ANTIGLISS PRO			1740-9999	213.00
Schmidlin coperchio guarnitura di scarico 90, acciaio smaltato, tutti i colori, AQUAGRIP			1740-9999	213.00
Schmidlin coperchio guarnitura di scarico 90, acciaio smaltato, tutti i colori, CLEANEFFECT			1740-9999	194.00

I Capacità di scarico: 0.55 l/sec, 33 l/min

Guarnitura di scarico Schmidlin VERTICAL

Adatto per superfici doccia DELTA, FLOOR, VIVA, piatto doccia ultrapiatto e piatto

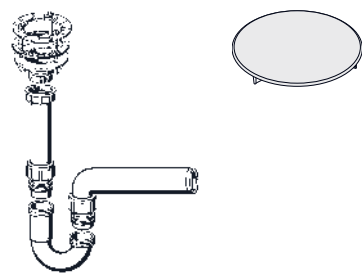

	No. USGRS	No. ST	No. Schmidlin	Prezzo CHF
Sifone verticale 90 mm (senza rosetta)	851621		100379	104.00
Viega coperchio Tempoplex / Tempoplex Plus / Tempoplex 60 mm, cromato (649982)	851593.501		100383	37.00
Schmidlin coperchio guarnitura di scarico 90, plastica, cromata	851518.501	1311698.501	100384	49.00
Schmidlin coperchio guarnitura di scarico 90, plastica, bianca	851518.100	1311698.100	100450	91.00
Schmidlin coperchio guarnitura di scarico 90, acciaio smaltato, bianco	851622.100	1311699.100	1740-0001	161.00
Schmidlin coperchio guarnitura di scarico 90, acciaio smaltato, antracite opaco	851622.391		1740-0062	161.00
Schmidlin coperchio guarnitura di scarico 90, acciaio smaltato, grigio scuro opaco	851622.337		1740-0061	161.00
Schmidlin coperchio guarnitura di scarico 90, acciaio smaltato, altri colori	851622.xxx		1740-9999	161.00
Schmidlin coperchio guarnitura di scarico 90, acciaio smaltato, tutti i colori, ANTIGLISS PRO			1740-9999	213.00
Schmidlin coperchio guarnitura di scarico 90, acciaio smaltato, tutti i colori, AQUAGRIP			1740-9999	213.00
Schmidlin coperchio guarnitura di scarico 90, acciaio smaltato, tutti i colori, CLEANEFFECT			1740-9999	194.00

I Capacità di scarico: 0.53 l/sec, 32 l/min

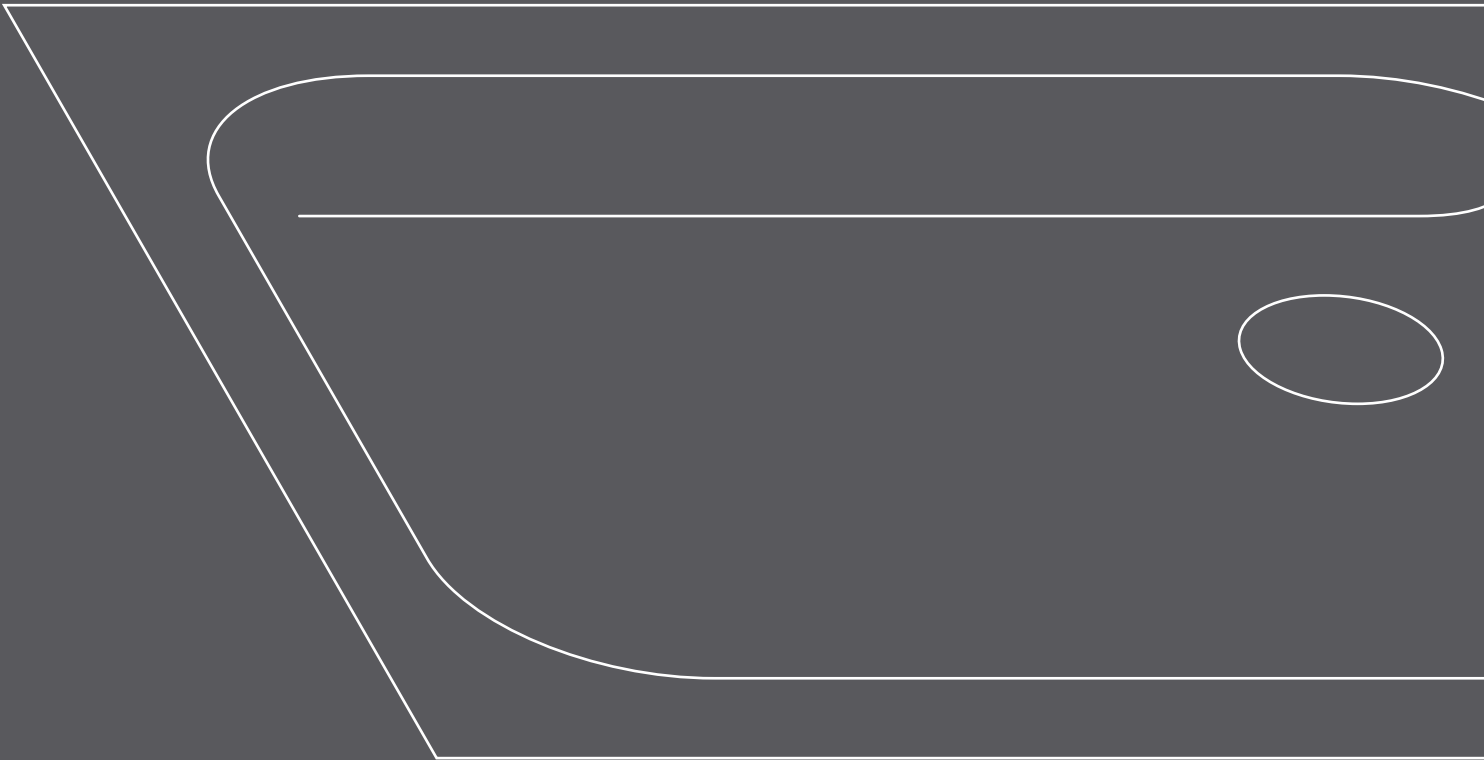

Schmidlin piatto doccia ultrapiatto (2,5 / 3,5 cm)

Foro di scarico ø 90 mm

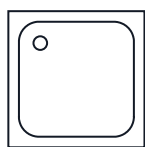

Lunghezza 70 cm - 95 cm

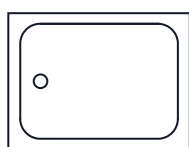

Lunghezza 100 cm - 155 cm

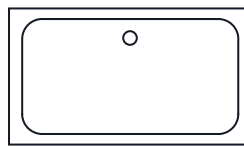

Lunghezza 160 cm - 180 cm



Lungh.	Largh.	Prof.	No. USGRS	No. ST	No. Schmidlin	Prezzo CHF
70	70	2.5	141581		1523-0001	875.00
75	75	2.5	141582		1684-0001	875.00
80	70	2.5	141583		1126-0001	899.00
80	75	2.5	141584		1376-0001	835.00
80	80	3.5	141045	1311407	1650-0001	759.00
80	85	2.5	141579		1926-0001	1194.00
85	70	2.5	141022		1793-0001	1194.00
85	75	2.5	141023		1899-0001	1161.00
85	80	2.5	141024		1939-0001	1108.00
85	85	2.5	141585		1279-0001	875.00
90	60	2.5	141108		1192-0001	1090.00
90	70	2.5	141109	1311415	1006-0001	824.00
90	75	2.5	141046	1311416	1715-0001	786.00
90	80	2.5	141110	1311417	1064-0001	824.00
90	85	2.5	141586		1462-0001	1090.00
90	90	2.5	141047	1311408	1724-0001	751.00
90	95	2.5	141580		1872-0001	1153.00
95	70	2.5	141025		1892-0001	1153.00
95	75	2.5	141026		1846-0001	1126.00
95	80	2.5	141027		1814-0001	1153.00
95	85	2.5	141035		1866-0001	1153.00
95	90	2.5	141036		1809-0001	1108.00
95	95	2.5	141037		1833-0001	1108.00
100	70	2.5	141117	1311409	1292-0001	1090.00
100	75	2.5	141111	1311421	1670-0001	1017.00
100	80	2.5	141048	1311422	1519-0001	1017.00
100	85	2.5	141041		1950-0001	1354.00
100	90	2.5	141112	1311424	1419-0001	1053.00
100	95	2.5	141042		1834-0001	1405.00
100	100	2.5	141049	1311411	1669-0001	1038.00
105	70	2.5	141043		1777-0001	1385.00
105	75	2.5	141044		1836-0001	1354.00
105	80	2.5	141054		1935-0001	1354.00
105	85	2.5	141056		1864-0001	1354.00
105	90	2.5	141060		1861-0001	1405.00
105	95	2.5	141063		1876-0001	1405.00
105	100	2.5	141064		1826-0001	1405.00
110	70	3.5	141588		1326-0001	1090.00
110	75	3.5	141589		1308-0001	1090.00
110	80	3.5	141028	1311443	1511-0001	1293.00
110	85	3.5	141068		1886-0001	1559.00
110	90	3.5	141118	1311446	1207-0001	1195.00
110	95	3.5	141073		1794-0001	1552.00
110	100	3.5	141055	1311410	1447-0001	1266.00
110	110	3.5	141590		1590-0001	1266.00
115	70	3.5	141074		1934-0001	1385.00
115	75	3.5	141100		1854-0001	1385.00

05



	115	80	3.5	141107		1852-0001	1559.00
	115	85	3.5	141139		1880-0001	1559.00
	115	90	3.5	141157		1856-0001	1552.00
	115	95	3.5	141160		1823-0001	1552.00
	115	100	3.5	141161		1943-0001	1559.00
	120	70	3.5	141119	1311412	1365-0001	1155.00
	120	75	3.5	141113	1311444	1074-0001	1155.00
	120	80	3.5	141050	1311445	1720-0001	1155.00
	120	85	3.5	141162		1805-0001	1495.00
	120	90	3.5	141114	1311447	1057-0001	1173.00
	120	95	3.5	141163		1942-0001	1514.00
	120	100	3.5	141115	1311449	1389-0001	1181.00
	120	110	3.5	141058		1273-0001	1311.00
	120	120	3.5	141591		1366-0001	1164.00
	130	70	3.5	141545	1311479	2360-0001	1337.00
	130	75	3.5	141546	1311480	2385-0001	1337.00
	130	80	3.5	141592	1311452	1005-0001	1336.00
	130	90	3.5	141593	1311453	1040-0001	1232.00
	130	100	3.5	141594	1311454	1169-0001	1336.00
	130	130	3.5	141587	1311455	2092-0001	1844.00
	140	70	3.5	141595		1362-0001	1214.00
	140	75	3.5	141596	1311456	1129-0001	1214.00
	140	80	3.5	141120	1311457	1408-0001	1234.00
	140	90	3.5	141597	1311458	1004-0001	1232.00
	140	100	3.5	141122	1311459	1199-0001	1266.00
	140	140	3.5	141547		2346-0001	1576.00
	150	70	3.5	141598		1317-0001	1214.00
	150	75	3.5	141599	1311461	1147-0001	1214.00
	150	80	3.5	141600	1311462	1186-0001	1286.00
	150	90	3.5	141121	1311463	1127-0001	1240.00
	150	100	3.5	141601	1311464	1237-0001	1295.00
(disponibile solo senza bordi rialzati)	150	150	3.5	141602		1536-0001	1759.00
	160	70	3.5	141603		1398-0001	1232.00
	160	75	3.5	141604	1311467	1688-0001	1232.00
	160	80	3.5	141605	1311468	1407-0001	1331.00
	160	90	3.5	141123	1311469	1608-0001	1301.00
	160	100	3.5	141606	1311470	1424-0001	1368.00
	170	70	3.5	141607		1063-0001	1368.00
	170	75	3.5	141608	1311472	1553-0001	1368.00
	170	80	3.5	141609	1311473	1162-0001	1425.00
	170	90	3.5	141124	1311474	1345-0001	1368.00
	170	100	3.5	141610		1593-0001	1439.00
	180	80	3.5	141611	1311476	1478-0001	1397.00
	180	90	3.5	141116	1311477	1196-0001	1397.00
	180	100	3.5	141612	1311478	1415-0001	1448.00
	190	90	3.5	141548	1311481	2342-0001	1428.00
	200	90	3.5	141549	1311482	2348-0001	1452.00



Opzioni	pagina	+	suppl.
Con bordi rialzati [Z_ _ _]  (incl. telaio di montaggio OMNIA) no 120 x 120 cm			456.00
Con bordi rialzati [Z_ _ _]  (incl. telaio di montaggio OMNIA) da 130 x 70 cm			483.00
Con bordi rialzati [Z_ _ _] 	188		256.00
Con bordi rialzati forati [ZL01]	188		0.00
Schmidlin GreenSteel	187		da 5.00
classe colore II [FA0_ _]	237		224.00
classe colore III [FA0_ _]	237		224.00
classe colore IV [FA0_ _]	237		423.00
classe colore V [FA0_ _]	237		224.00
ANTI GLISS PRO a 120 x 100 cm [GT01]	187		226.00
ANTI GLISS PRO da 120 x 120 cm [GT01]	187		265.00
AQUAGRIP [GT04]	187		265.00
CLEANEFFECT [OV01]	188		184.00
Lunghezza speciale -2/+5 cm (su entrambi i lati da -1 a +2,5cm)	190		da 501.00
Angolo vivo (raggio 5 mm) [EA_ _ 04]	189		317.00
Angolo tagliato [EA_ _ 03]	189		428.00
Angolo arrotondato [EA_ _ 02]	190		570.00
Rivestimento 50 mm [SZ_ _ _ _]	190		da 642.00
Rivestimento con altezza speciale	190		da 974.00
Fabbricazioni speciali	190		su richiesta

NOVITÀ

1.4.24

Accessori

Set di piedi per piatti doccia BASIC (SIA 181), senza / con nastro di tenuta			pagina 195
Telaio di montaggio per piatti doccia BASIC (SIA 181)			pagina 194
Set di piedi Schmidlin OMNIA (SIA 181), senza / con nastro di tenuta			pagina 193
Telaio di montaggio Schmidlin OMNIA (SIA 181)			pagina 191
Schmidlin supporto vasca ULTIMO (SIA 181)			pagina 196
Schmidlin squadrette di montaggio (SIA 181), 4 pezzi			pagina 197
Profilato in gomma per bordi rialzati			pagina 197

Guarniture di scarico e troppopieno

Guarnitura di scarico Schmidlin FLOW 50			pagina 198
Guarnitura di scarico Schmidlin FLOW 30			pagina 198
Schmidlin VERTICAL guarnitura di scarico			pagina 200
Guarnitura di scarico Viega Tempoplex			pagina 199
Guarnitura di scarico Viega Tempoplex Plus			pagina 200

Opzioni e accessori per piatti doccia da pagina 187.

05



Schmidlin piatto doccia ultrapiatto VARIO

Foro di scarico ø 90 mm

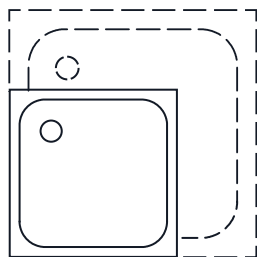

67 cm - 96 cm

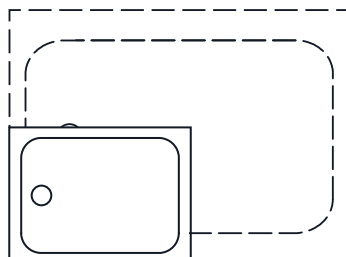

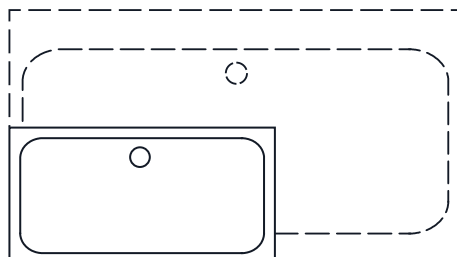

97 cm - 155 cm



≥ 156 cm

Garanzia di consegna: consegna entro 10 giorni lavorativi (incl. opzioni definite*)

	Lungh.	Largh.	Prof.	No. USGRS	No. ST	No. Schmidlin	Prezzo CHF
in intervalli di 1 cm	67-75	67-79	2.5	141670	1311170	1820-9999	1228.00
in intervalli di 1 cm	76-85	66-89	2.5	141671	1311171	1922-9999	1253.00
in intervalli di 1 cm	86-96	56-95	2.5	141672	1311172	1883-9999	1311.00
in intervalli di 1 cm	97-105	67-110	2.5	141673	1311173	1824-9999	1420.00
in intervalli di 1 cm	106-115	67-114	3.5	141674	1311174	1788-9999	1583.00
in intervalli di 1 cm	116-129	66-125	3.5	141675	1311175	1912-9999	1645.00
in intervalli di 1 cm	130-135	76-124	3.5	141676	1311176	1844-9999	1673.00
in intervalli di 1 cm	136-155	67-125	3.5	141677	1311177	1870-9999	1701.00
in intervalli di 1 cm	156-175	67-125	3.5	141678	1311178	1914-9999	1791.00
in intervalli di 1 cm	176-187	67-125	3.5	141679	1311179	1900-9999	1843.00
in intervalli di 1 cm	188-190	77-125	3.5	141680	1311180	1944-9999	1868.00
in intervalli di 1 cm	191-207	86-97	3.5	141620	1311024	2361-9999	1893.00

Opzioni	pagina	+	suppl.
Opzione di consegna SUBITO - consegna in 4 giorni lavorativi (incl. opzioni definite*). Luogo di fornitura: magazzino Rivenditore / direttamente in cantiere.	187		326.00
*Con bordi rialzati [Z_ _ _]  (incl. telaio di montaggio OMNIA) no 129 x 125 cm			489.00
*Con bordi rialzati [Z_ _ _]  (incl. telaio di montaggio OMNIA) da 130 x 76 cm			508.00
*Con bordi rialzati [Z_ _ _] 	188		256.00
*Con bordi rialzati forati [ZL01]	188		0.00
*Schmidlin GreenSteel	187		da 5.00
*classe colore II, III, V [FA0_ _]	237		224.00
*classe colore IV [FA0_ _]	237		423.00
*ANTIGLISS PRO a 120 x 100 cm [GT01]	187		226.00
*ANTIGLISS PRO da 120 x 120 cm [GT01]	187		265.00
*AQUAGRIP [GT04]	187		265.00
*CLEANEFFECT [OV01]	188		184.00
*Angolo vivo (raggio 5 mm) [EA_ _ 04]	189		317.00
Angolo tagliato [EA_ _ 03]	189		428.00
Angolo arrotondato [EA_ _ 02]	190		570.00
Rivestimento 50 mm [SZ_ _ _]	190		da 642.00
Rivestimento con altezza speciale	190		da 974.00

Accessori

Set di piedi per piatti doccia BASIC (SIA 181), senza / con nastro di tenuta	pagina 195
Telaio di montaggio per piatti doccia BASIC (SIA 181)	pagina 194
Set di piedi Schmidlin OMNIA (SIA 181), senza / con nastro di tenuta	pagina 193
Telaio di montaggio Schmidlin OMNIA (SIA 181)	pagina 191
Schmidlin supporto vasca ULTIMO (SIA 181)	pagina 196
Schmidlin squadrette di montaggio (SIA 181), 4 pezzi	pagina 197

Guarniture di scarico e troppopieno

Guarnitura di scarico Schmidlin FLOW 50	pagina 198
Guarnitura di scarico Schmidlin FLOW 30	pagina 198
Schmidlin VERTICAL guarnitura di scarico	pagina 200
Guarnitura di scarico Viega Tempoplex	pagina 199
Guarnitura di scarico Viega Tempoplex Plus	pagina 200

Opzioni e accessori per piatti doccia da pagina 187.

05



Schmidlin piatto doccia piatto (6,5 cm)

Foro di scarico ø 90 mm

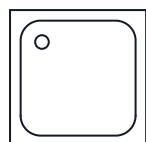

70 cm - 95 cm

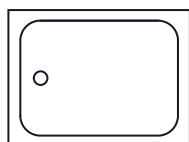

100 cm - 155 cm

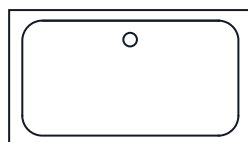

160 cm - 180 cm

Lungh.	Largh.	Prof.	No. USGRS	No. ST	No. Schmidlin	Prezzo CHF
70	70	6.5	141103		1498-0001	786.00
75	75	6.5	141104		1577-0001	786.00
80	70	6.5	141105		1642-0001	786.00
80	75	6.5	141106	1311205	1394-0001	742.00
80	80	6.5	141018	1311006	1135-0001	659.00
80	85	6.5	141613		1931-0001	983.00
85	70	6.5	141550		1877-0001	1090.00
85	75	6.5	141551		1897-0001	1066.00
85	80	6.5	141552		1783-0001	979.00
85	85	6.5	141615		1020-0001	786.00
90	60	6.5	141125		1001-0001	897.00
90	70	6.5	141040	1311206	1605-0001	777.00
90	75	6.5	141021	1311207	1442-0001	748.00
90	80	6.5	141039	1311208	1625-0001	825.00
90	85	6.5	141616		1202-0001	897.00
90	90	6.5	141019	1311007	1586-0001	700.00
90	95	6.5	141614		1915-0001	1029.00
95	70	6.5	141553		1923-0001	1102.00
95	75	6.5	141554		1835-0001	1075.00
95	80	6.5	141555		1902-0001	1159.00
95	85	6.5	141556		1804-0001	1200.00
95	90	6.5	141557		1921-0001	1029.00
95	95	6.5	141558		1860-0001	1029.00
100	70	6.5	141090	1311244	1117-0001	1080.00
100	75	6.5	141091	1311245	1274-0001	1009.00
100	80	6.5	141092	1311256	1070-0001	1009.00
100	85	6.5	141559		1816-0001	1351.00
100	90	6.5	141093	1311255	1260-0001	1009.00
100	95	6.5	141560		1862-0001	1351.00
100	100	6.5	141020	1311151	1328-0001	1055.00
105	70	6.5	141561		1821-0001	1382.00
105	75	6.5	141562		1871-0001	1351.00
105	80	6.5	141563		1875-0001	1351.00
105	85	6.5	141564		1786-0001	1351.00
105	90	6.5	141565		1803-0001	1351.00
105	95	6.5	141566		1874-0001	1351.00
105	100	6.5	141567		1863-0001	1398.00
110	70	6.5	141618		1675-0001	1182.00
110	75	6.5	141619		1256-0001	1182.00
110	80	6.5	141094	1311246	1560-0001	1182.00
110	85	6.5	141568		1832-0001	1485.00
110	90	6.5	141095	1311247	1682-0001	1113.00
110	95	6.5	141569		1907-0001	1451.00
110	100	6.5	141126		1452-0001	1227.00
110	110	6.5	141621		1175-0001	1205.00
115	70	6.5	141570		1937-0001	1485.00
115	75	6.5	141571		1859-0001	1485.00
115	80	6.5	141572		1761-0001	1485.00
115	85	6.5	141573		1807-0001	1485.00
115	90	6.5	141574		1938-0001	1451.00
115	95	6.5	141575		1851-0001	1451.00
115	100	6.5	141576		1840-0001	1557.00
120	70	6.5	141127	1311248	1062-0001	1157.00
120	75	6.5	141096	1311249	1529-0001	1150.00
120	80	6.5	141097	1311257	1011-0001	1150.00
120	85	6.5	141577		1780-0001	1495.00



	120	90	6.5	141098	1311258	1422-0001	1198.00
	120	95	6.5	141578		1881-0001	1552.00
	120	100	6.5	141099	1311259	1555-0001	1153.00
	120	110	6.5	141128	1311253	1666-0001	1339.00
	120	120	6.5	141142	1311254	1603-0001	1250.00
	130	80	6.5	141622	1311271	1571-0001	1328.00
	130	90	6.5	141623	1311272	1613-0001	1328.00
	130	100	6.5	141624	1311273	1249-0001	1328.00
	130	130	6.5	141617	1311274	2072-0001	1719.00
	140	70	6.5	141625		1287-0001	1157.00
	140	75	6.5	141626		1140-0001	1150.00
	140	80	6.5	141140		1296-0001	1285.00
	140	90	6.5	141627		1698-0001	1328.00
	140	100	6.5	141129		1029-0001	1260.00
	150	70	6.5	141628		1580-0001	1227.00
	150	75	6.5	141629		1337-0001	1227.00
	150	80	6.5	141630		1118-0001	1328.00
	150	90	6.5	141141		1619-0001	1328.00
	150	100	6.5	141631		1647-0001	1369.00
(disponibile solo senza bordi rialzati)	150	150	6.5	141632		1685-0001	1719.00
	160	70	6.5	141633		1089-0001	1380.00
	160	75	6.5	141634		1178-0001	1380.00
	160	80	6.5	141635		1217-0001	1380.00
	160	90	6.5	141130		1155-0001	1452.00
	160	100	6.5	141636		1104-0001	1500.00
	170	70	6.5	141637		1691-0001	1382.00
	170	75	6.5	141638		1458-0001	1382.00
	170	80	6.5	141639		1472-0001	1453.00
	170	90	6.5	141131		1430-0001	1500.00
	170	100	6.5	141640		1131-0001	1567.00
	180	80	6.5	141641		1261-0001	1533.00
	180	90	6.5	141642		1254-0001	1533.00
	180	100	6.5	141643		1340-0001	1567.00

Opzioni		pagina	+	suppl.
Con bordi rialzati [Z_ _ _] 		188		166.00
Con bordi rialzati forati [ZL01]		188		0.00
Schmidlin GreenSteel		187		da 5.00
classe colore II, III, V [FA0_ _]		237		224.00
classe colore IV [FA0_ _]		237		423.00
ANTIGLISS PRO a 120 x 100 cm [GT01]		187		226.00
ANTIGLISS PRO da 120 x 120 cm [GT01]		187		265.00
AQUAGRIP [GT04]		187		265.00
CLEANEFFECT [OV01]		188		184.00
Lunghezza speciale -2/+5 cm (su entrambi i lati da -1 a +2,5cm)		190		da 501.00
Angolo vivo (raggio 5 mm) [EA_ _ 04]		189		317.00
Angolo tagliato [EA_ _ 03]		189		428.00
Angolo arrotondato [EA_ _ 02]		190		570.00
Rivestimento 75 mm		190		da 642.00
Rivestimento 100 mm		190		da 773.00
Rivestimento con altezza speciale		190		da 974.00

Accessori		
Set di piedi per piatti doccia BASIC (SIA 181), senza / con nastro di tenuta		pagina 195
Telaio di montaggio per piatti doccia BASIC (SIA 181)		pagina 194
Sistema di montaggio Schmidlin OMNIA (SIA 181)		pagina 193
Set di piedi Schmidlin OMNIA (SIA 181), senza / con nastro di tenuta		pagina 191
Telaio di montaggio Schmidlin OMNIA (SIA 181)		pagina 197
Profilato in gomma per bordi rialzati		pagina 197

Guarniture di scarico e troppopieno		
Guarnitura di scarico Schmidlin FLOW 50 / Guarnitura di scarico Schmidlin FLOW 50		pagina 198
Schmidlin VERTICAL guarnitura di scarico		pagina 200
Guarnitura di scarico Viega Tempoplex		pagina 199
Guarnitura di scarico Viega Tempoplex Plus		pagina 200

Opzioni e accessori per piatti doccia da pagina 187.

NOVITÀ

1.4.24

05



Schmidlin piatto doccia profondo (15 cm)

Foro di scarico ø 52 mm

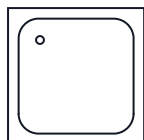

70 cm - 90 cm

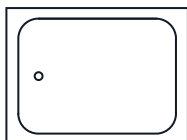

100 cm - 120 cm

Lungh.	Largh.	Prof.	No. USGRS	No. ST	No. Schmidlin	Prezzo CHF
70	70	15	141001	1311120	1414-0001	581.00
75	75	15	141000		1028-0001	610.00
80	70	15	141012		1581-0001	581.00
80	75	15	141644		1651-0001	504.00
80	80	15	141002	1311121	1549-0001	388.00
90	60	15	141645		1185-0001	665.00
90	70	15	141008	1311221	1537-0001	564.00
90	75	15	141004	1311222	1714-0001	473.00
90	80	15	141005	1311223	1170-0001	620.00
90	90	15	141003	1311122	1324-0001	456.00
100	70	15	141013	1311264	1019-0001	894.00
100	75	15	141014	1311265	1432-0001	894.00
100	80	15	141006	1311261	1353-0001	820.00
100	90	15	141015	1311260	1385-0001	894.00
100	100	15	141009	1311155	1100-0001	930.00
110	80	15	141010	1311266	1634-0001	1012.00
110	90	15	141011		1606-0001	1012.00
120	70	15	141101		1039-0001	1068.00
120	75	15	141102	1311267	1450-0001	1068.00
120	80	15	141007	1311262	1403-0001	983.00
120	90	15	141016	1311263	1250-0001	1122.00
120	100	15	141017	1311270	1130-0001	1160.00

Opzioni	pagina	+	suppl.
Con bordi rialzati [Z_ _ _]	188		166.00
Con bordi rialzati forati [ZL01]	188		0.00
Schmidlin GreenSteel	187		da 5.00
classe colore II, III, V [FA0_ _]	237		224.00
classe colore IV [FA0_ _]	237		423.00
ANTIGLISS PRO [GT01]	187		226.00
AQUAGRIP [GT04]	187		265.00
CLEANEFFECT [OV01]	188		184.00
Lunghezza speciale -2/+5 cm (su entrambi i lati da -1 a +2,5cm)	190		501.00
Angolo vivo (raggio 5 mm) [EA_ _04]	189		317.00
Angolo tagliato [EA_ _03]	189		428.00
Angolo arrotondato [EA_ _02]	190		570.00
Rivestimento 200 mm	190		da 840.00
Rivestimento con altezza speciale	190		da 1042.00
Scarico 90 mm [AG90]	189		245.00
Fabbricazioni speciali	190		su richiesta

Accessori	pagina
Set di piedi per piatti doccia BASIC (SIA 181), senza / con nastro di tenuta	pagina 195
Telaio di montaggio per piatti doccia BASIC (SIA 181)	pagina 194
Set di piedi Schmidlin OMNIA (SIA 181), senza / con nastro di tenuta	pagina 193
Telaio di montaggio Schmidlin OMNIA (SIA 181)	pagina 191
Schmidlin squadrette di montaggio (SIA 181), 4 pezzi	pagina 197
Profilato in gomma per bordi rialzati	pagina 197

Guarniture di scarico e troppopieno	pagina
Guarnitura di scarico Viega DOMOPLEX	pagina 198

Opzioni e accessori per piatti doccia da pagina 187.



Schmidlin piatto doccia ultraprofondo (28 cm)

con troppopieno, foro di scarico ø 52 mm

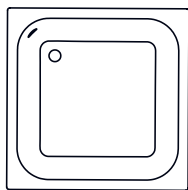

70 cm - 90 cm

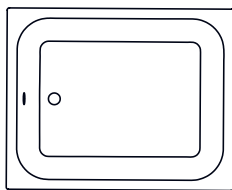

100 cm - 120 cm

Lungh.	Largh.	Prof.	No. USGRS	No. ST	No. Schmidlin	Prezzo CHF
80	80	28	141691		1614-0001	588.00
90	75	28	141692		1627-0001	715.00
90	90	28	141693		1563-0001	715.00
100	80	28	141694		1197-0001	1110.00
100	100	28	141695		1630-0001	1274.00
120	80	28	141701		1721-0001	1359.00

Opzioni	pagina	+	suppl.
Con bordi rialzati [Z_ _ _] 	188		166.00
Con bordi rialzati forati [ZL01]	188		0.00
NOVITÀ Schmidlin GreenSteel	187		da 5.00
classe colore II [FA0_ _]	237		224.00
classe colore III [FA0_ _]	237		224.00
classe colore IV [FA0_ _]	237		423.00
classe colore V [FA0_ _]	237		224.00
ANTIGLISS PRO [GT01]	187		226.00
1.4.24 AQUAGRIP [GT04]	187		265.00
CLEANEFFECT [OV01]	188		184.00
Lunghessa speciale -2/+5 cm (su entrambi i lati da -1 a +2,5cm)	190		501.00
Angolo vivo (raggio 5 mm) [EA_ _ 04]	189		317.00
Angolo tagliato [EA_ _ 03]	189		428.00
Angolo arrotondato [EA_ _ 02]	190		570.00
Scarico 90 mm [AG90]	189		245.00
Fabbricazioni speciali	190		su richiesta

Accessori	pagina
Set di piedi per piatti doccia BASIC (SIA 181), senza / con nastro di tenuta	pagina 195
Telaio di montaggio per piatti doccia BASIC (SIA 181)	pagina 194
Set di piedi Schmidlin OMNIA (SIA 181), senza / con nastro di tenuta	pagina 193
Telaio di montaggio Schmidlin OMNIA (SIA 181)	pagina 191
Schmidlin squadrette di montaggio (SIA 181), 4 pezzi	pagina 197
Profilato in gomma per bordi rialzati	pagina 197

Guarniture di scarico e troppopieno	pagina
Viega guarnitura di scarico e troppopieno Multiplex, corpo incasso, 560 mm (100119)	pagina 138

Opzioni e accessori per piatti doccia da pagina 187.



Schmidlin CONTURA - piatto doccia

Altezza del bordo 30 mm, foro di scarico ø 90 mm

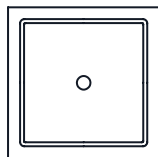

Lungh.	Largh.	Prof.	No. USGRS	No. ST	No. Schmidlin	Prezzo CHF
90	90	2	143101	1311362	1112-0001	1233.00
100	90	2	143105	1311366	1035-0001	1416.00
100	100	2	143102	1311363	1348-0001	1416.00
120	80	2	143106	1311367	1374-0001	1612.00
120	90	2	143103	1311368	1461-0001	1612.00
120	100	2	143104	1311369	1466-0001	1612.00
140	90	2	143107		1676-0001	1730.00
140	100	2	143108		1397-0001	1730.00

Opzioni

	pagina	+	suppl.
Schmidlin GreenSteel	187		da 5.00
classe colore II [FA0_ _]	237		224.00
classe colore III [FA0_ _]	237		224.00
classe colore IV [FA0_ _]	237		423.00
classe colore V [FA0_ _]	237		224.00
ANTIGLISS PRO a 120 x 100 cm [GT01]	187		226.00
ANTIGLISS PRO da 120 x 120 cm [GT01]	187		265.00
AQUAGRIP [GT04]	187		265.00
CLEANEFFECT [OV01]	188		184.00

NOVITA

1.4.24

Accessori

Set di piedi per piatti doccia BASIC (SIA 181), senza / con nastro di tenuta	pagina 195
Telaio di montaggio per piatti doccia BASIC (SIA 181)	pagina 194
Set di piedi Schmidlin OMNIA (SIA 181), senza / con nastro di tenuta	pagina 193
Telaio di montaggio Schmidlin OMNIA (SIA 181)	pagina 191
Schmidlin supporto vasca ULTIMO (SIA 181)	pagina 196

Guarniture di scarico e troppopieno

Guarnitura di scarico Schmidlin FLOW 50	pagina 198
Guarnitura di scarico Schmidlin FLOW 30	pagina 198
Schmidlin VERTICAL guarnitura di scarico	pagina 200
Guarnitura di scarico Viega Tempoplex	pagina 199
Guarnitura di scarico Viega Tempoplex Plus	pagina 200

Opzioni e accessori per piatti doccia da pagina 187.

05



Schmidlin CARO piatto doccia ultrapiatto (3,5 cm)

Foro di scarico ø 90 mm

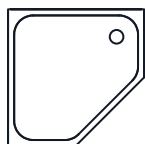

80 x 80 cm
90 x 90 cm
100 x 100 cm

	Lungh.	Largh.	Prof.	No. USGRS	No. ST	No. Schmidlin	Prezzo CHF
angolo a sinistra	80	80	3.5	141132		1316-0001	1881.00
angolo a sinistra	90	90	3.5	141133		1379-0001	1881.00
angolo a sinistra	100	100	3.5	141134		1521-0001	2053.00

Opzioni	pagina	+	suppl.
Con bordi rialzati [Z_ _ _] 	188		256.00
Con bordi rialzati forati [ZL01]	188		0.00
Schmidlin GreenSteel	187		da 5.00
classe colore II [FA0_ _]	237		224.00
classe colore III [FA0_ _]	237		224.00
classe colore IV [FA0_ _]	237		423.00
classe colore V [FA0_ _]	237		224.00
ANTIGLISS PRO [GT01]	187		226.00
AQUAGRIP [GT04]	187		265.00
CLEANEFFECT [OV01]	188		184.00
Fabbricazioni speciali	190		su richiesta

NOVITÀ

1.4.24

Accessori	pagina
Set di piedi per piatti doccia BASIC (SIA 181), senza / con nastro di tenuta	pagina 195
Telaio di montaggio per piatti doccia BASIC (SIA 181)	pagina 194
Schmidlin squadrette di montaggio (SIA 181), 4 pezzi	pagina 197
Profilato in gomma per bordi rialzati	pagina 197

Guarniture di scarico e troppopieno	pagina
Guarnitura di scarico Schmidlin FLOW 50	pagina 198
Guarnitura di scarico Schmidlin FLOW 30	pagina 198
Schmidlin VERTICAL guarnitura di scarico	pagina 200
Guarnitura di scarico Viega Tempoplex	pagina 199
Guarnitura di scarico Viega Tempoplex Plus	pagina 200

Opzioni e accessori per piatti doccia da pagina 187.

05



Schmidlin ECK piatto doccia ultrapiatto (3,5 cm)

Foro di scarico ø 90 mm

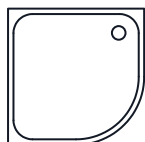

80 x 80 cm
90 x 90 cm
100 x 100 cm

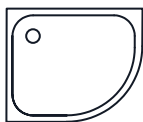

90 x 75 cm, angolo a sinistra
90 x 80 cm, angolo a sinistra
100 x 80 cm, angolo a sinistra
100 x 90 cm, angolo a sinistra
120 x 80 cm, angolo a sinistra
120 x 90 cm, angolo a sinistra

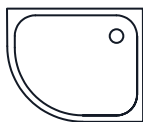

90 x 75 cm, angolo a destra
90 x 80 cm, angolo a destra
100 x 80 cm, angolo a destra
100 x 90 cm, angolo a destra
120 x 80 cm, angolo a destra
120 x 90 cm, angolo a destra

	Lungh.	Largh.	Prof.	No. USGRS	No. ST	No. Schmidlin	Prezzo CHF
angolo a sinistra	80	80	3.5	141154	1351101	1257-0001	1102.00
angolo a sinistra	90	75	3.5	141155		1507-0001	1387.00
angolo a destra	90	75	3.5	141156		1716-0001	1387.00
angolo a sinistra	90	80	3.5	141655		1544-0001	1387.00
angolo a destra	90	80	3.5	141656		1262-0001	1387.00
angolo a sinistra	90	90	3.5	141150	1351102	1205-0001	1136.00
angolo a sinistra	100	80	3.5	141151		1499-0001	1387.00
angolo a destra	100	80	3.5	141152		1559-0001	1387.00
angolo a sinistra	100	90	3.5	141657		1534-0001	1429.00
angolo a destra	100	90	3.5	141658		1532-0001	1429.00
angolo a sinistra	100	100	3.5	141153	1351105	1184-0001	1312.00
angolo a sinistra	120	80	3.5	141659		1512-0001	1495.00
angolo a destra	120	80	3.5	141660		1027-0001	1495.00
angolo a sinistra	120	90	3.5	141137		1572-0001	1495.00
angolo a destra	120	90	3.5	141138		1574-0001	1495.00

FINE SERIE

FINE SERIE

FINE SERIE

FINE SERIE

Opzioni	pagina	+	suppl.
Con bordi rialzati [Z_ _ _] 	188		256.00
Con bordi rialzati forati [ZL01]	188		0.00
Schmidlin GreenSteel	187		da 5.00
classe colore II [FA0_ _]	237		224.00
classe colore III [FA0_ _]	237		224.00
classe colore IV [FA0_ _]	237		423.00
classe colore V [FA0_ _]	237		224.00
ANTIGLISS PRO [GT01]	187		226.00
AQUAGRIP [GT04]	187		265.00
CLEANEFFECT [OV01]	188		184.00
Lunghezza speciale -2/+5 cm (su entrambi i lati da -1 a +2,5cm)	190		501.00
Angolo vivo (raggio 5 mm) [EA_ _ 04]	189		317.00
Rivestimento 50 mm [SZ_ _ _]	190		da 597.00
Fabbricazioni speciali	190		su richiesta

NOVITÀ

1.4.24

Accessori	pagina
Set di piedi per piatti doccia BASIC (SIA 181), senza / con nastro di tenuta	pagina 195
Telaio di montaggio per piatti doccia BASIC (SIA 181)	pagina 194
Set di piedi Schmidlin OMNIA (SIA 181), senza / con nastro di tenuta	pagina 193
Telaio di montaggio Schmidlin OMNIA (SIA 181)	pagina 191
Schmidlin squadrette di montaggio (SIA 181), 4 pezzi	pagina 197
Profilato in gomma per bordi rialzati	pagina 197

Guarniture di scarico e troppopieno	pagina
Guarnitura di scarico Schmidlin FLOW 50	pagina 198
Guarnitura di scarico Schmidlin FLOW 30	pagina 198
Schmidlin VERTICAL guarnitura di scarico	pagina 200
Guarnitura di scarico Viega Tempoplex	pagina 199
Guarnitura di scarico Viega Tempoplex Plus	pagina 200



Schmidlin ECK piatto doccia piatto (6,5 cm)

Foro di scarico ø 90 mm

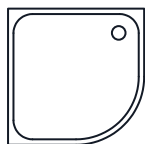

80x 80 cm
90 x 90 cm
100 x 100 cm

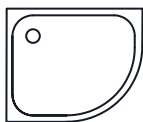

90 x 75 cm, angolo a sinistra
90 x 80 cm, angolo a sinistra
100 x 80 cm, angolo a sinistra
100 x 90 cm, angolo a sinistra
120 x 80 cm, angolo a sinistra
120 x 90 cm, angolo a sinistra

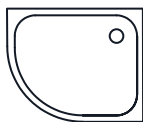

90 x 75 cm, angolo a destra
90 x 80 cm, angolo a destra
100 x 80 cm, angolo a destra
100 x 90 cm, angolo a destra
120 x 80 cm, angolo a destra
120 x 90 cm, angolo a destra

		Lungh.	Largh.	Prof.	No. USGRS	No. ST	No. Schmidlin	Prezzo CHF
	angolo a sinistra	80	80	6.5	141081	1351115	1030-0001	1102.00
FINE SERIE	angolo a sinistra	90	75	6.5	141084		1275-0001	1387.00
FINE SERIE	angolo a destra	90	75	6.5	141085		1339-0001	1387.00
FINE SERIE	angolo a sinistra	90	80	6.5	141661		1589-0001	1387.00
FINE SERIE	angolo a destra	90	80	6.5	141662		1354-0001	1387.00
	angolo a sinistra	90	90	6.5	141082	1351116	1437-0001	1136.00
FINE SERIE	angolo a sinistra	100	80	6.5	141086		1122-0001	1387.00
FINE SERIE	angolo a destra	100	80	6.5	141087		1141-0001	1387.00
FINE SERIE	angolo a sinistra	100	90	6.5	141663		1601-0001	1429.00
FINE SERIE	angolo a destra	100	90	6.5	141664		1730-0001	1429.00
FINE SERIE	angolo a sinistra	100	100	6.5	141083	1351118	1622-0001	1312.00
FINE SERIE	angolo a sinistra	120	80	6.5	141665		1303-0001	1495.00
FINE SERIE	angolo a destra	120	80	6.5	141666		1302-0001	1495.00
FINE SERIE	angolo a sinistra	120	90	6.5	141135		1219-0001	1495.00
FINE SERIE	angolo a destra	120	90	6.5	141136		1729-0001	1495.00

	Opzioni	pagina	+	suppl.
	Con bordi rialzati [Z_ _ _]	188		166.00
	Con bordi rialzati forati [ZL01]	188		0.00
NOVITA	Schmidlin GreenSteel	187		da 5.00
	classe colore II [FA0_ _]	237		224.00
	classe colore III [FA0_ _]	237		224.00
	classe colore IV [FA0_ _]	237		423.00
	classe colore V [FA0_ _]	237		224.00
	ANTIGLISS PRO [GT01]	187		226.00
1.4.24	AQUAGRIP [GT04]	187		265.00
	CLEANEFFECT [OV01]	188		184.00
	Lunghezza speciale -2/+5 cm (su entrambi i lati da -1 a +2,5cm)	190		501.00
	Angolo vivo (raggio 5 mm) [EA_ _ 04]	189		317.00
	Rivestimento 75 mm	190		da 597.00
	Rivestimento 100 mm	190		da 597.00
	Fabbricazioni speciali	190		su richiesta

	Accessori	pagina
	Set di piedi per piatti doccia BASIC (SIA 181), senza / con nastro di tenuta	pagina 195
	Telaio di montaggio per piatti doccia BASIC (SIA 181)	pagina 194
	Set di piedi Schmidlin OMNIA (SIA 181), senza / con nastro di tenuta	pagina 193
	Telaio di montaggio Schmidlin OMNIA (SIA 181)	pagina 191
	Schmidlin squadrette di montaggio (SIA 181), 4 pezzi	pagina 197
	Profilato in gomma per bordi rialzati	pagina 197

	Guarniture di scarico e troppopieno	pagina
	Guarnitura di scarico Schmidlin FLOW 50	pagina 198
	Guarnitura di scarico Schmidlin FLOW 30	pagina 198
	Schmidlin VERTICAL guarnitura di scarico	pagina 200
	Guarnitura di scarico Viega Tempoplex	pagina 199
	Guarnitura di scarico Viega Tempoplex Plus	pagina 200

Opzioni e accessori per piatti doccia da pagina 187.

05



Schmidlin ECK piatto doccia profondo (15 cm)

Foro di scarico ø 52 mm

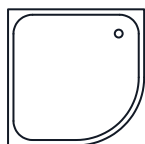

80x 80 cm
90 x 90 cm

	Lungh.	Largh.	Prof.	No. USGRS	No. ST	No. Schmidlin	Prezzo CHF
angolo a sinistra	80	80	15	141051	1351121	1194-0001	1203.00
angolo a sinistra	90	90	15	141052	1351122	1297-0001	1203.00

Opzioni	pagina	+	suppl.
Con bordi rialzati [Z_ _ _] 	188		166.00
Con bordi rialzati forati [ZL01]	188		0.00
Schmidlin GreenSteel	187		da 5.00
classe colore II [FA0_ _]	237		224.00
classe colore III [FA0_ _]	237		224.00
classe colore IV [FA0_ _]	237		423.00
classe colore V [FA0_ _]	237		224.00
ANTIGLISS PRO [GT01]	187		226.00
AQUAGRIP [GT04]	187		265.00
CLEANEFFECT [OV01]	188		184.00
Lunghezza speciale -2/+5 cm (su entrambi i lati da -1 a +2,5cm)	190		501.00
Angolo vivo (raggio 5 mm) [EA_ _ 04]	189		317.00
Rivestimento 200 mm	190		597.00
Rivestimento con altezza speciale	190		597.00
Fabbricazioni speciali	190		su richiesta

NOVITÀ

1.4.24

Accessori	pagina
Set di piedi per piatti doccia BASIC (SIA 181), senza / con nastro di tenuta	pagina 195
Telaio di montaggio per piatti doccia BASIC (SIA 181)	pagina 194
Set di piedi Schmidlin OMNIA (SIA 181), senza / con nastro di tenuta	pagina 193
Telaio di montaggio Schmidlin OMNIA (SIA 181)	pagina 191
Schmidlin squadrette di montaggio (SIA 181), 4 pezzi	pagina 197
Profilato in gomma per bordi rialzati	pagina 197

Guarniture di scarico e troppopieno	pagina
Guarnitura di scarico Viega DOMOPLEX	pagina 198

Opzioni e accessori per piatti doccia da pagina 187.



Schmidlin ECK - piatto doccia ad angolo ultrapiatto (3.5 cm) e piatto (6.5 cm) con rivestimento smaltato integrato

incl. piedi di montaggio premontati, scarico Ø 90 mm



Altezza di rivestimento 5 cm / 7,5 cm / 10 cm

Altezza di rivestimento 5 cm

	Lungh.	Largh.	Prof.	No. USGRS	No. ST	No. Schmidlin	Prezzo CHF
angolo a sinistra	80	80	3.5			1257-9999	1699.00
angolo a sinistra	90	75	3.5			1507-9999	2088.00
angolo a destra	90	75	3.5			1716-9999	2088.00
angolo a sinistra	90	90	3.5			1205-9999	1733.00
angolo a sinistra	100	80	3.5			1499-9999	2088.00
angolo a destra	100	80	3.5			1559-9999	2088.00
angolo a sinistra	100	100	3.5			1184-9999	2051.00

Altezza di rivestimento 7,5 cm

FINE SERIE

FINE SERIE

FINE SERIE

FINE SERIE

FINE SERIE

	Lungh.	Largh.	Prof.	No. USGRS	No. ST	No. Schmidlin	Prezzo CHF
angolo a sinistra	80	80	6.5	141143	1351181	1030-9999	1699.00
angolo a sinistra	90	75	6.5	141146	1351186	1275-9999	2088.00
angolo a destra	90	75	6.5	141147	1351185	1339-9999	2088.00
angolo a sinistra	90	90	6.5	141144	1351182	1437-9999	1733.00
angolo a sinistra	100	80	6.5	141148		1122-9999	2088.00
angolo a destra	100	80	6.5	141149		1141-9999	2088.00
angolo a sinistra	100	100	6.5	141145	1351183	1622-9999	2051.00

Altezza di rivestimento 10 cm

FINE SERIE

FINE SERIE

FINE SERIE

FINE SERIE

FINE SERIE

	Lungh.	Largh.	Prof.	No. USGRS	No. ST	No. Schmidlin	Prezzo CHF
angolo a sinistra	80	80	6.5	141069		1030-9999	1699.00
angolo a sinistra	90	75	6.5	141070		1275-9999	2088.00
angolo a destra	90	75	6.5	141076		1339-9999	2088.00
angolo a sinistra	90	90	6.5	141071		1437-9999	1733.00
angolo a sinistra	100	80	6.5	141079		1122-9999	2088.00
angolo a destra	100	80	6.5	141080		1141-9999	2088.00
angolo a sinistra	100	100	6.5	141072		1622-9999	2051.00

Opzioni

pagina

+

suppl.

	Con bordi rialzati [Z_ _ _] 	188	166.00
	Con bordi rialzati forati [ZL01]	188	0.00
NOVITA	Schmidlin GreenSteel	187	da 5.00
	ANTIGLISS PRO [GT01]	187	226.00
1.4.24	AQUAGRIP [GT04]	187	265.00
	CLEANEFFECT [OV01]	188	184.00

Opzioni e accessori per piatti doccia da pagina 187.

05



Schmidlin piatto doccia ultrapiatto (2.5 / 3.5 cm) con rivestimento smaltato integrato

incl. piedi di montaggio premontati, scarico Ø 90 mm



Rivestimento smaltato senza saldature sui uno, due o tre lati.

Altezza di rivestimento 5 cm

per piatti doccia da 70 x 70 cm a 100 x 100 cm

	Codici di ordinazione	sovrapprezzo al piatto doccia CHF
Rivestimento su 1 lato	pagina 222	642.00
Rivestimento sui 2 lati	pagina 222	773.00
Rivestimento sui 3 lati	pagina 222	908.00

Altezza di rivestimento 5 cm

per piatti doccia da 101 x 70 cm a 180 x 100 cm

Rivestimento su 1 lato	pagina 222	708.00
Rivestimento sui 2 lati	pagina 222	840.00
Rivestimento sui 3 lati	pagina 222	974.00

Altezza di rivestimento su misura (min. 4 cm, max. 25 cm)

per piatti doccia da 70 x 70 cm a 100 x 100 cm

Rivestimento su 1 lato	pagina 222	974.00
Rivestimento sui 2 lati	pagina 222	1106.00
Rivestimento sui 3 lati	pagina 222	1240.00

Altezza di rivestimento su misura (min. 4 cm, max. 25 cm)

per piatti doccia da 101 x 70 cm a 180 x 100 cm

Rivestimento su 1 lato	pagina 222	1042.00
Rivestimento sui 2 lati	pagina 222	1174.00
Rivestimento sui 3 lati	pagina 222	1305.00

Opzioni

Opzioni	pagina	+	suppl.
Con bordi rialzati [Z_ _ _]	188		166.00
Con bordi rialzati forati [ZL01]	188		0.00
Schmidlin GreenSteel	187		da 5.00
ANTIGLISS PRO [GT01]	187		226.00
AQUAGRIP [GT04]	187		265.00
CLEANEFFECT [OV01]	188		184.00
Rivestimento frontale ridotto su misura	190		181.00

NOVITA

1.4.24

Opzioni e accessori per piatti doccia da pagina 187.

05



Schmidlin piatto doccia piatto (6,5 cm) con rivestimento smaltato integrato

incl. piedi di montaggio premontati, scarico Ø 90 mm

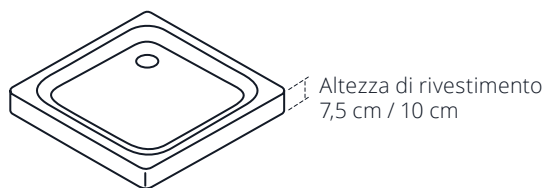

Rivestimento smaltato senza saldature sui uno, due o tre lati.

Altezza di rivestimento 7,5 cm

per piatti doccia da 70 x 70 cm a 100 x 100 cm

	Codici di ordinazione	sovrapprezzo al piatto doccia CHF
Rivestimento su 1 lato	pagina 222	642.00
Rivestimento sui 2 lati	pagina 222	773.00
Rivestimento sui 3 lati	pagina 222	908.00

Altezza di rivestimento 7,5 cm

per piatti doccia da 101 x 70 cm a 180 x 100 cm

Rivestimento su 1 lato	pagina 222	708.00
Rivestimento sui 2 lati	pagina 222	840.00
Rivestimento sui 3 lati	pagina 222	974.00

Altezza di rivestimento 10 cm

per piatti doccia da 70 x 70 cm a 100 x 100 cm

Rivestimento su 1 lato	pagina 222	773.00
Rivestimento sui 2 lati	pagina 222	908.00
Rivestimento sui 3 lati	pagina 222	1042.00

Altezza di rivestimento 10 cm

per piatti doccia da 101 x 70 cm a 180 x 100 cm

Rivestimento su 1 lato	pagina 222	840.00
Rivestimento sui 2 lati	pagina 222	974.00
Rivestimento sui 3 lati	pagina 222	1106.00

Altezza di rivestimento su misura (min. 4 cm, max. 25 cm)

per piatti doccia da 70 x 70 cm a 100 x 100 cm

Rivestimento su 1 lato	pagina 222	974.00
Rivestimento sui 2 lati	pagina 222	1106.00
Rivestimento sui 3 lati	pagina 222	1240.00

Altezza di rivestimento su misura (min. 4 cm, max. 25 cm)

per piatti doccia da 101 x 70 cm a 180 x 100 cm

Rivestimento su 1 lato	pagina 222	1042.00
Rivestimento sui 2 lati	pagina 222	1174.00
Rivestimento sui 3 lati	pagina 222	1305.00

Opzioni

	pagina	+	suppl.
Con bordi rialzati [Z_ _ _]	188		166.00
Con bordi rialzati forati [ZL01]	188		0.00
Schmidlin GreenSteel	187		da 5.00
ANTIGLISS PRO [GT01]	187		226.00
AQUAGRIP [GT04]	187		265.00
CLEANEFFECT [OV01]	188		184.00
Rivestimento frontale ridotto su misura	190		181.00

NOVITA

1.4.24

Opzioni e accessori per piatti doccia da pagina 187.

05



Schmidlin piatto doccia profondo (15 cm) con rivestimento smaltato integrato

incl. piedi di montaggio premontati, scarico Ø 52 mm



Rivestimento smaltato senza saldature sui uno, due o tre lati.

Altezza di rivestimento 20 cm

per piatti doccia da 70 x 70 cm a 100 x 100 cm

	Codici di ordinazione	sovrapprezzo al piatto doccia CHF
Rivestimento su 1 lato	pagina 222	840.00
Rivestimento sui 2 lati	pagina 222	974.00
Rivestimento sui 3 lati	pagina 222	1106.00

Altezza di rivestimento 20 cm

per piatti doccia da 101 x 70 cm a 180 x 100 cm

Rivestimento su 1 lato	pagina 222	908.00
Rivestimento sui 2 lati	pagina 222	1042.00
Rivestimento sui 3 lati	pagina 222	1174.00

Altezza di rivestimento su misura (min. 4 cm, max. 25 cm)

per piatti doccia da 70 x 70 cm a 100 x 100 cm

Rivestimento su 1 lato	pagina 222	974.00
Rivestimento sui 2 lati	pagina 222	1106.00
Rivestimento sui 3 lati	pagina 222	1240.00

Altezza di rivestimento su misura (min. 4 cm, max. 25 cm)

per piatti doccia da 101 x 70 cm a 180 x 100 cm

Rivestimento su 1 lato	pagina 222	1042.00
Rivestimento sui 2 lati	pagina 222	1174.00
Rivestimento sui 3 lati	pagina 222	1305.00

Opzioni

Opzioni	pagina	+	suppl.
Con bordi rialzati [Z_ _ _ _] 	188		166.00
Con bordi rialzati forati [ZL01]	188		0.00
Schmidlin GreenSteel	187		da 5.00
ANTI GLISS PRO [GT01]	187		226.00
AQUAGRIP [GT04]	187		265.00
CLEANEFFECT [OV01]	188		184.00
Rivestimento frontale ridotto su misura	190		181.00

NOVITÀ

1.4.24

Opzioni e accessori per piatti doccia da pagina 187.

05



Piatti doccia Schmidlin: Opzioni

Schmidlin ANTIGLISS PRO



Protezione antiscivolo integrale Schmidlin ANTIGLISS PRO

	suppl.
Per tutti i modelli di piatti doccia Schmidlin fino a 120x110 cm [GT01]	226.00
Per tutti i modelli di piatti doccia Schmidlin a partire da 120x120 cm [GT01]	265.00

Schmidlin AQUAGRIP



Il trattamento antiscivolo praticamente invisibile e appena percettibile quando è asciutto.

Non è combinabile con Schmidlin CLEANEFFECT. Disponibile solo per il colore bianco alpino.

	suppl.
AQUAGRIP [GT04]	265.00

1.4.24

Schmidlin GreenSteel



Piatti doccia in acciaio a ridotte emissioni di CO2

Maggiori informazioni a pag. 226

	suppl.
NOVITA GreenSteel 25 - per tutti i piatti doccia	5.00
NOVITA GreenSteel 50 - per tutti i piatti doccia	10.00
NOVITA GreenSteel 100 - per tutti i piatti doccia	20.00

Schmidlin SUBITO

- per i prodotti Vario

- consegna in 4 giorni lavorativi (incl. opzioni definite: GreenSteel, colori, CLEANEFFECT, ANTIGLISS PRO, AQUAGRIP, bordi rialzati, angolo vivo (raggio 5 mm))

- luogo di fornitura: magazzino Rivenditore / direttamente in cantiere

	suppl.
Opzione di consegna SUBITO - 1 pezzo	326.00
Opzione di consegna SUBITO - da 2 pezzo, a pezzo (Condizione: stesso numero di articolo)	115.00

05



Schmidlin CLEANEFFECT



Trattamento della superficie facile da pulire e antisporco

	suppl.
per tutti i modelli di piatti doccia Schmidlin [OV01]	184.00

Bordi rialzati Schmidlin

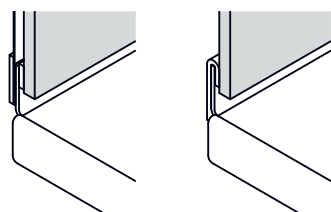

Il bordo rialzato è un prolungamento verticale smaltato di 30 mm del bordo della vasca o del piatto doccia, ricoperto per metà dalle piastrelle. Il collegamento con la parete risulta pertanto assolutamente impermeabile, senza fuga di silicone.

	suppl.
Schmidlin bordi rialzati [Z_ _ _ _] (per Schmidlin piatto doccia ultrapiatto)	256.00
Schmidlin bordi rialzati [Z_ _ _ _]	166.00
Con bordi rialzati forati [ZL01]	0.00
Tutti i bordi rialzati regolari con codici di ordinazione	pagina 218

05



Bordo rialzato ridotto

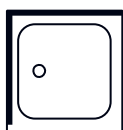

Bordo rialzato ridotto, a sinistra

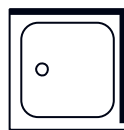

Bordo rialzato ridotto, a destra

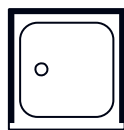

Bordo rialzato ridotto, sui due lati

	suppl.
Bordo rialzato accorciato di 20 mm, a sinistra, a destra, sui due lati	124.00

Bordo rialzato parziale

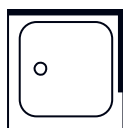

	suppl.
Bordo rialzato parziale su misura, per piatti doccia con bordi rialzati [Z_ _ _ _ : _ _ _]	124.00
Tutti i bordi rialzati regolari con codici di ordinazione	pagina 218

Scarico 52 mm / 90 mm



	suppl.
Scarico ø 52 mm [AG52]	543.00
Scarico ø 90 mm [AG90]	245.00

Piatti doccia con angolo vivo (raggio 5 mm)

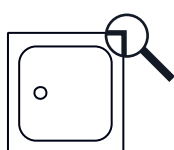

Angolo/i vivi per piatti doccia, angolo/i a scelta
per tutti i modelli di piatti doccia Schmidlin rettangolari (senza piatti doccia CONTURA)

	suppl.
Un angolo vivo [EA_ _04]	317.00
Da due a quattro angoli vivi	501.00

Piatti doccia con angolo tagliato

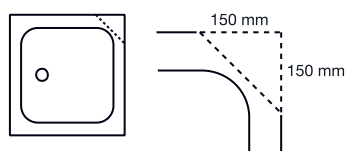

Taglio angolo 15 x 15 cm, su qualsiasi angolo
Per tutti i modelli di piatti doccia Schmidlin rettangolari (senza 80 x 80 cm e piatti doccia CONTURA)

	suppl.
Taglio di un angolo 15 x 15 cm [EA_ _03]	428.00
Taglio di ogni angolo supplementare 15 x 15 cm [EA_ _03]	286.00
Altre lunghezze, altri modelli [EA_ _03]	su richiesta

05



Piatti doccia con angolo arrotondato

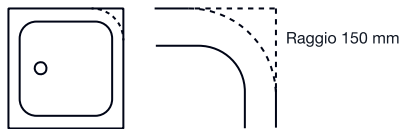

Angolo arrotondato con raggio 15 cm, su qualsiasi angolo

Per tutti i modelli di piatti doccia Schmidlin rettangolari (senza 80 x 80 cm e piatti doccia CONTURA)

	suppl.
Arrotondamento di un angolo con raggio 15 cm [EA__02]	570.00
Arrotondamento di ogni angolo supplementare con raggio 15 cm [EA__02]	428.00
Altri raggi, altri modelli	su richiesta

Piatti doccia - fabbricazioni speciali

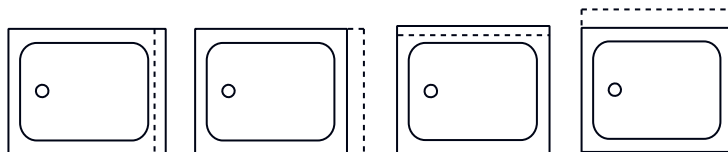

	suppl.
Altre lunghezze/larghezze	su richiesta

Rivestimenti smaltati senza saldature per i piatti doccia rettangolari

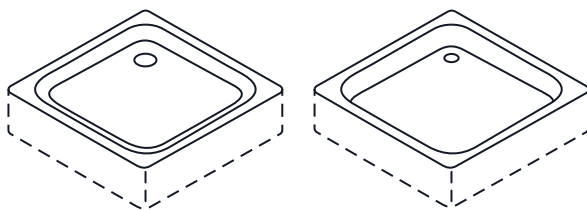

	suppl.
In diverse altezze ed esecuzioni [SZ____]	pagina 222
Rivestimento frontale ridotto su misura	181.00



Piatti doccia Schmidlin: Accessori

Telaio di montaggio Schmidlin OMNIA (SIA 181)

Necessita set di piedi Schmidlin OMNIA (SIA 181)

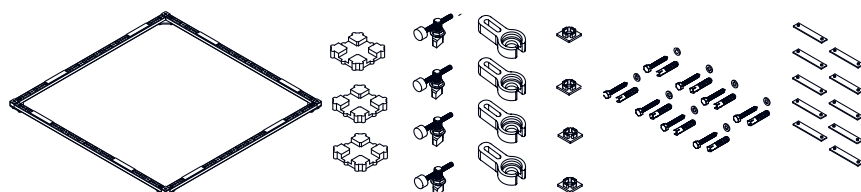

adatto per piatti doccia ultrapiatto, piatto e superfici doccia DELTA, FLOOR e VIVA

	No. USGRS	No. ST	No. Schmidlin	Prezzo CHF
Telaio di montaggio Schmidlin OMNIA (SIA 181) 70 x 70 cm	147190	1435101	1850-0001	200.00
Telaio di montaggio Schmidlin OMNIA (SIA 181) 75 x 75 cm	147191		1850-0002	200.00
Telaio di montaggio Schmidlin OMNIA (SIA 181) 80 x 70 cm	147192		1850-0003	200.00
Telaio di montaggio Schmidlin OMNIA (SIA 181) 80 x 75 cm	147193	1435104	1850-0004	200.00
Telaio di montaggio Schmidlin OMNIA (SIA 181) 80 x 80 cm	147194	1435105	1850-0005	200.00
Telaio di montaggio Schmidlin OMNIA (SIA 181) 85 x 70 cm	147195		1850-0058	200.00
Telaio di montaggio Schmidlin OMNIA (SIA 181) 85 x 75 cm	147196		1850-0059	200.00
Telaio di montaggio Schmidlin OMNIA (SIA 181) 85 x 80 / 80 x 85 cm	147197		1850-0060	200.00
Telaio di montaggio Schmidlin OMNIA (SIA 181) 85 x 85 cm	147198		1850-0006	200.00
Telaio di montaggio Schmidlin OMNIA (SIA 181) 90 x 60 cm	147199		1850-0007	200.00
Telaio di montaggio Schmidlin OMNIA (SIA 181) 90 x 70 cm	147200	1435111	1850-0008	200.00
Telaio di montaggio Schmidlin OMNIA (SIA 181) 90 x 75 cm	147236	1435112	1850-0009	200.00
Telaio di montaggio Schmidlin OMNIA (SIA 181) 90 x 80 cm	147237	1435113	1850-0010	200.00
Telaio di montaggio Schmidlin OMNIA (SIA 181) 90 x 85 cm	147238		1850-0011	200.00
Telaio di montaggio Schmidlin OMNIA (SIA 181) 90 x 90 cm	147239	1435115	1850-0012	200.00
Telaio di montaggio Schmidlin OMNIA (SIA 181) 95 x 70 cm	147240		1850-0061	200.00
Telaio di montaggio Schmidlin OMNIA (SIA 181) 95 x 75 cm	147245		1850-0062	200.00
Telaio di montaggio Schmidlin OMNIA (SIA 181) 95 x 80 cm	147246		1850-0063	200.00
Telaio di montaggio Schmidlin OMNIA (SIA 181) 95 x 85 cm	147247		1850-0064	200.00
Telaio di montaggio Schmidlin OMNIA (SIA 181) 95 x 90 / 90 x 95 cm	147248		1850-0065	200.00
Telaio di montaggio Schmidlin OMNIA (SIA 181) 95 x 95 cm	147249		1850-0066	200.00
Telaio di montaggio Schmidlin OMNIA (SIA 181) 100 x 70 cm	147272	1435122	1850-0013	200.00
Telaio di montaggio Schmidlin OMNIA (SIA 181) 100 x 75 cm	147273	1435123	1850-0014	200.00
Telaio di montaggio Schmidlin OMNIA (SIA 181) 100 x 80 cm	147274	1435124	1850-0015	200.00
Telaio di montaggio Schmidlin OMNIA (SIA 181) 100 x 85 cm	147275		1850-0067	200.00
Telaio di montaggio Schmidlin OMNIA (SIA 181) 100 x 90 cm	147276	1435126	1850-0016	200.00
Telaio di montaggio Schmidlin OMNIA (SIA 181) 100 x 95 cm	147277		1850-0068	200.00
Telaio di montaggio Schmidlin OMNIA (SIA 181) 100 x 100 cm	147250	1435128	1850-0017	200.00
Telaio di montaggio Schmidlin OMNIA (SIA 181) 105 x 70 cm	147279		1850-0069	200.00
Telaio di montaggio Schmidlin OMNIA (SIA 181) 105 x 75 cm	148038		1850-0070	200.00
Telaio di montaggio Schmidlin OMNIA (SIA 181) 105 x 80 cm	148039		1850-0071	200.00
Telaio di montaggio Schmidlin OMNIA (SIA 181) 105 x 85 cm	148040		1850-0072	200.00
Telaio di montaggio Schmidlin OMNIA (SIA 181) 105 x 90 cm	148041		1850-0073	200.00
Telaio di montaggio Schmidlin OMNIA (SIA 181) 105 x 95 cm	148042		1850-0074	200.00
Telaio di montaggio Schmidlin OMNIA (SIA 181) 105 x 100 cm	147278		1850-0075	200.00
Telaio di montaggio Schmidlin OMNIA (SIA 181) 110 x 70 cm	148045		1850-0018	200.00
Telaio di montaggio Schmidlin OMNIA (SIA 181) 110 x 75 cm	148046		1850-0019	200.00
Telaio di montaggio Schmidlin OMNIA (SIA 181) 110 x 80 cm	148047	1435138	1850-0020	200.00
Telaio di montaggio Schmidlin OMNIA (SIA 181) 110 x 85 cm	148048		1850-0076	200.00
Telaio di montaggio Schmidlin OMNIA (SIA 181) 110 x 90 cm	148049	1435140	1850-0021	200.00
Telaio di montaggio Schmidlin OMNIA (SIA 181) 110 x 95 cm	148093		1850-0077	200.00
Telaio di montaggio Schmidlin OMNIA (SIA 181) 110 x 100 cm	148043	1435142	1850-0022	200.00
Telaio di montaggio Schmidlin OMNIA (SIA 181) 110 x 110 cm	148044		1850-0023	200.00
Telaio di montaggio Schmidlin OMNIA (SIA 181) 115 x 70 cm	148095		1850-0078	200.00
Telaio di montaggio Schmidlin OMNIA (SIA 181) 115 x 75 cm	148096		1850-0079	200.00



	No. USGRS	No. ST	No. Schmidlin	Prezzo CHF
Telaio di montaggio Schmidlin OMNIA (SIA 181) 115 x 80 cm	148097		1850-0080	200.00
Telaio di montaggio Schmidlin OMNIA (SIA 181) 115 x 85 cm	148098		1850-0081	200.00
Telaio di montaggio Schmidlin OMNIA (SIA 181) 115 x 90 cm	148099		1850-0082	200.00
Telaio di montaggio Schmidlin OMNIA (SIA 181) 115 x 95 cm	148100		1850-0083	200.00
Telaio di montaggio Schmidlin OMNIA (SIA 181) 115 x 100 cm	148094		1850-0084	200.00
Telaio di montaggio Schmidlin OMNIA (SIA 181) 120 x 70 cm	148117	1435151	1850-0024	200.00
Telaio di montaggio Schmidlin OMNIA (SIA 181) 120 x 75 cm	148118	1435152	1850-0025	200.00
Telaio di montaggio Schmidlin OMNIA (SIA 181) 120 x 80 cm	148119	1435153	1850-0026	200.00
Telaio di montaggio Schmidlin OMNIA (SIA 181) 120 x 85 cm	148220		1850-0086	200.00
Telaio di montaggio Schmidlin OMNIA (SIA 181) 120 x 90 cm	148221	1435155	1850-0027	200.00
Telaio di montaggio Schmidlin OMNIA (SIA 181) 120 x 95 cm	148222		1850-0085	200.00
Telaio di montaggio Schmidlin OMNIA (SIA 181) 120 x 100 cm	148114	1435157	1850-0028	200.00
Telaio di montaggio Schmidlin OMNIA (SIA 181) 120 x 110 cm	148115	1435158	1850-0029	200.00
Telaio di montaggio Schmidlin OMNIA (SIA 181) 120 x 120 cm	148116	1435159	1850-0030	200.00
Telaio di montaggio Schmidlin OMNIA (SIA 181) 130 x 70 cm	147545	1435129	1850-0091	227.00
Telaio di montaggio Schmidlin OMNIA (SIA 181) 130 x 75 cm	148224	1435130	1850-0088	227.00
Telaio di montaggio Schmidlin OMNIA (SIA 181) 130 x 80 cm	148225	1435161	1850-0031	227.00
Telaio di montaggio Schmidlin OMNIA (SIA 181) 130 x 90 cm	148226	1435162	1850-0032	227.00
Telaio di montaggio Schmidlin OMNIA (SIA 181) 130 x 100 cm	148223	1435163	1850-0033	227.00
Telaio di montaggio Schmidlin OMNIA (SIA 181) 130 x 130 cm	148219	1435164	1850-0089	227.00
Telaio di montaggio Schmidlin OMNIA (SIA 181) 140 x 70 cm	148229		1850-0034	227.00
Telaio di montaggio Schmidlin OMNIA (SIA 181) 140 x 75 cm	148230	1435165	1850-0035	227.00
Telaio di montaggio Schmidlin OMNIA (SIA 181) 140 x 80 cm	148231	1435166	1850-0036	227.00
Telaio di montaggio Schmidlin OMNIA (SIA 181) 140 x 90 cm	148232	1435167	1850-0037	227.00
Telaio di montaggio Schmidlin OMNIA (SIA 181) 140 x 100 cm	148227	1435168	1850-0038	227.00
Telaio di montaggio Schmidlin OMNIA (SIA 181) 140 x 120 cm	148228	1435169	1850-0087	227.00
Telaio di montaggio Schmidlin OMNIA (SIA 181) 140 x 140 cm	147546		1850-0094	227.00
Telaio di montaggio Schmidlin OMNIA (SIA 181) 150 x 70 cm	148235		1850-0039	227.00
Telaio di montaggio Schmidlin OMNIA (SIA 181) 150 x 75 cm	148236	1435171	1850-0040	227.00
Telaio di montaggio Schmidlin OMNIA (SIA 181) 150 x 80 cm	148237	1435172	1850-0041	227.00
Telaio di montaggio Schmidlin OMNIA (SIA 181) 150 x 90 cm	148238	1435173	1850-0042	227.00
Telaio di montaggio Schmidlin OMNIA (SIA 181) 150 x 100 cm	148233	1435174	1850-0043	227.00
Telaio di montaggio Schmidlin OMNIA (SIA 181) 150 x 150 cm	148234		1850-0044	227.00
Telaio di montaggio Schmidlin OMNIA (SIA 181) 160 x 70 cm	148240		1850-0045	227.00
Telaio di montaggio Schmidlin OMNIA (SIA 181) 160 x 75 cm	148243	1435177	1850-0046	227.00
Telaio di montaggio Schmidlin OMNIA (SIA 181) 160 x 80 cm	148244	1435178	1850-0047	227.00
Telaio di montaggio Schmidlin OMNIA (SIA 181) 160 x 90 cm	148247	1435179	1850-0048	227.00
Telaio di montaggio Schmidlin OMNIA (SIA 181) 160 x 100 cm	148239	1435180	1850-0049	227.00
Telaio di montaggio Schmidlin OMNIA (SIA 181) 160 x 120 cm	148149		1850-0090	227.00
Telaio di montaggio Schmidlin OMNIA (SIA 181) 170 x 70 cm	148249		1850-0050	227.00
Telaio di montaggio Schmidlin OMNIA (SIA 181) 170 x 75 cm	148250	1435182	1850-0051	227.00
Telaio di montaggio Schmidlin OMNIA (SIA 181) 170 x 80 cm	148251	1435183	1850-0052	227.00
Telaio di montaggio Schmidlin OMNIA (SIA 181) 170 x 90 cm	148252	1435184	1850-0053	227.00
Telaio di montaggio Schmidlin OMNIA (SIA 181) 170 x 100 cm	148248		1850-0054	227.00
Telaio di montaggio Schmidlin OMNIA (SIA 181) 180 x 80 cm	148254	1435186	1850-0055	227.00
Telaio di montaggio Schmidlin OMNIA (SIA 181) 180 x 90 cm	148255	1435187	1850-0056	227.00
Telaio di montaggio Schmidlin OMNIA (SIA 181) 180 x 100 cm	148253	1435188	1850-0057	227.00
Telaio di montaggio Schmidlin OMNIA (SIA 181) 190 x 90 cm	147547	1435131	1850-0092	227.00
Telaio di montaggio Schmidlin OMNIA (SIA 181) 200 x 90 cm	147548	1435132	1850-0093	227.00
Telaio di montaggio Schmidlin OMNIA ECK (SIA 181) 80 x 80 cm	148271		109878	228.00
Telaio di montaggio Schmidlin OMNIA ECK (SIA 181) 90 x 75 cm	148273		109880	228.00
Telaio di montaggio Schmidlin OMNIA ECK (SIA 181) 90 x 80 cm	148274		109881	228.00
Telaio di montaggio Schmidlin OMNIA ECK (SIA 181) 90 x 90 cm	148272		109879	228.00
Telaio di montaggio Schmidlin OMNIA ECK (SIA 181) 100 x 80 cm	148267		109874	228.00
Telaio di montaggio Schmidlin OMNIA ECK (SIA 181) 100 x 90 cm	148266		109873	228.00
Telaio di montaggio Schmidlin OMNIA ECK (SIA 181) 100 x 100 cm	148265		109872	228.00



	No. USGRS	No. ST	No. Schmidlin	Prezzo CHF
Telaio di montaggio Schmidlin OMNIA ECK (SIA 181) 120 x 80 cm	148270		109877	228.00
Telaio di montaggio Schmidlin OMNIA ECK (SIA 181) 120 x 90 cm	148269		109876	228.00
Telaio di montaggio Schmidlin OMNIA ECK (SIA 181) 120 x 120 cm	148268		109875	228.00
Telaio di montaggio Schmidlin OMNIA VARIO (SIA 181), su misura, a 129 x 125	148159	1435199	2110-9999	233.00
Telaio di montaggio Schmidlin OMNIA VARIO (SIA 181), su misura, da 130 x 76 cm		1435200	2110-9999	252.00
Telaio di montaggio Schmidlin OMNIA VARIO (SIA 181) 67 x 67 - 110 x 110 cm, da ritagliare	148164		111723	200.00
Telaio di montaggio Schmidlin OMNIA VARIO (SIA 181) 111 x 67 - 190 x 125 cm, da ritagliare	148165		111724	228.00

Set di piedi Schmidlin OMNIA (SIA 181)



Altezza di montaggio 4,5 - 11 cm



Altezza di montaggio 10 - 20 cm



Altezza di montaggio 19 - 33 cm

Comprende: 8 piedi di supporto (insonorizzati)

	No. USGRS	No. ST	No. Schmidlin	Prezzo CHF
Altezza di montaggio 4.5 - 11 cm	148278	1435191	109859	221.00
Altezza di montaggio 10 - 20 cm	148279	1435192	109860	247.00
Altezza di montaggio 19 - 33 cm	148280	1435193	109861	276.00

Set di piedi Schmidlin OMNIA con nastro di tenuta (SIA 181)

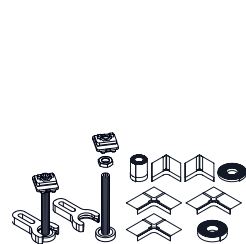

Altezza di montaggio 4,5 - 11 cm

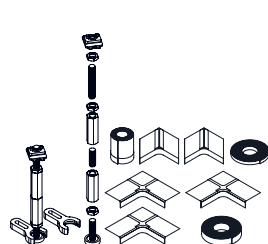

Altezza di montaggio 10 - 20 cm

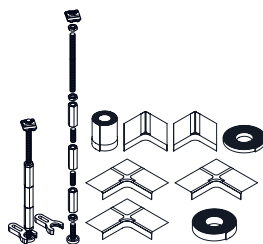

Altezza di montaggio 19 - 33 cm

Comprende: 8 piedi di supporto insonorizzati, nastro di tenuta 6 m, 2 angolo di impermeabilizzazione, 3 angolo multiplo, nastro per isolamento acustico, nastro distanziatore

	No. USGRS	No. ST	No. Schmidlin	Prezzo CHF
Altezza di montaggio 4.5 - 11 cm	148275	1435194	109856	317.00
Altezza di montaggio 10 - 20 cm	148276	1435195	109857	328.00
Altezza di montaggio 19 - 33 cm	148277	1435196	109858	354.00



Telaio di montaggio Schmidlin per piatti doccia BASIC (SIA 181)

Per tutti piatti doccia. Necessita di: Schmidlin set di piedi per piatti doccia BASIC 4 (SIA 181)

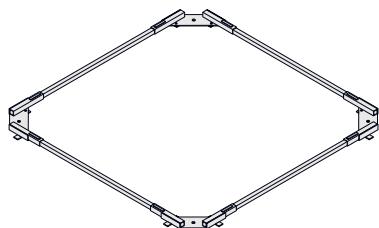

	No. USGRS	No. ST	No. Schmidlin	Prezzo CHF
per piatti doccia 70 x 70 cm	147201	1435260	1222-0001	184.00
per piatti doccia 75 x 75 cm	147221		1222-0002	184.00
per piatti doccia 80 x 70 cm	147222		1222-0003	184.00
per piatti doccia 80 x 75 cm	147202	1435263	1222-0004	184.00
per piatti doccia 80 x 80 cm	147203	1435264	1222-0005	184.00
per piatti doccia 85 x 70 cm	148284		1222-0058	184.00
per piatti doccia 85 x 75 cm	148285		1222-0059	184.00
per piatti doccia 85 x 80 cm	148286		1222-0060	184.00
per piatti doccia 85 x 85 cm	148050		1222-0006	184.00
per piatti doccia 90 x 60 cm	147223		1222-0007	184.00
per piatti doccia 90 x 70 cm	147204	1435266	1222-0008	184.00
per piatti doccia 90 x 75 cm	147205	1435267	1222-0009	184.00
per piatti doccia 90 x 80 cm	147206	1435268	1222-0010	184.00
per piatti doccia 90 x 85 cm	148051		1222-0011	184.00
per piatti doccia 90 x 90 cm	147207	1435269	1222-0012	184.00
per piatti doccia 95 x 70 cm	148287		1222-0061	184.00
per piatti doccia 95 x 75 cm	148288		1222-0062	184.00
per piatti doccia 95 x 80 cm	148289		1222-0063	184.00
per piatti doccia 95 x 85 cm	148290		1222-0064	184.00
per piatti doccia 95 x 90 cm	148291		1222-0065	184.00
per piatti doccia 95 x 95 cm	148292		1222-0066	184.00
per piatti doccia 100 x 70 cm	147208	1435270	1222-0013	184.00
per piatti doccia 100 x 75 cm	147209	1435271	1222-0014	184.00
per piatti doccia 100 x 80 cm	147210	1435272	1222-0015	184.00
per piatti doccia 100 x 85 cm	148293		1222-0067	184.00
per piatti doccia 100 x 90 cm	147211	1435273	1222-0016	184.00
per piatti doccia 100 x 95 cm	148294		1222-0068	184.00
per piatti doccia 100 x 100 cm	147212	1435274	1222-0017	184.00
per piatti doccia 105 x 70 cm	148295		1222-0069	184.00
per piatti doccia 105 x 75 cm	148296		1222-0070	184.00
per piatti doccia 105 x 80 cm	148297		1222-0071	184.00
per piatti doccia 105 x 85 cm	148298		1222-0072	184.00
per piatti doccia 105 x 90 cm	148299		1222-0073	184.00
per piatti doccia 105 x 95 cm	148300		1222-0074	184.00
per piatti doccia 105 x 100 cm	148301		1222-0075	184.00
per piatti doccia 110 x 70 cm	148052		1222-0018	184.00
per piatti doccia 110 x 75 cm	148053		1222-0019	184.00
per piatti doccia 110 x 80 cm	147213	1435275	1222-0020	184.00
per piatti doccia 110 x 85 cm	148302		1222-0076	184.00
per piatti doccia 110 x 90 cm	147214	1435276	1222-0021	184.00
per piatti doccia 110 x 95 cm	148303		1222-0077	184.00
per piatti doccia 110 x 100 cm	147226	1435261	1222-0022	184.00
per piatti doccia 110 x 110 cm	148054		1222-0023	184.00
per piatti doccia, su misura, a 110 cm		1435283	1222-9999	208.00



	No. USGRS	No. ST	No. Schmidlin	Prezzo CHF
per piatti doccia ECK 80 x 80 cm	147231	1435285	100489	206.00
per piatti doccia ECK 90 x 75 cm (sinistra/destra)	148335		100491	206.00
per piatti doccia ECK 90 x 80 cm (sinistra/destra)	148078		100492	206.00
per piatti doccia ECK 90 x 90 cm (sinistra/destra)	147233	1435287	100490	206.00
per piatti doccia ECK 100 x 80 cm (sinistra/destra)	147234		100485	206.00
per piatti doccia ECK 100 x 90 cm (sinistra/destra)	148079		100484	206.00
per piatti doccia ECK 100 x 100 cm	147235	1435289	100483	206.00
per piatti doccia ECK 120 x 80 cm (sinistra/destra)	148080		100488	206.00
per piatti doccia ECK 120 x 90 cm (sinistra/destra)	148081		100487	206.00
per piatti doccia ECK 120 x 120 cm	148082		100486	206.00
per piatti doccia CARO 80 x 80 cm (sinistra/destra)	147241		100494	225.00
per piatti doccia CARO 90 x 75 cm (sinistra/destra)	147242		100496	225.00
per piatti doccia CARO 90 x 80 cm (sinistra/destra)	148083		100497	225.00
per piatti doccia CARO 90 x 90 cm	147243	1435292	100495	225.00
per piatti da doccia CARO 100 x 100 cm	147244	1435293	100493	225.00

Set di piedi per piatti doccia Schmidlin BASIC 4 (SIA 181)

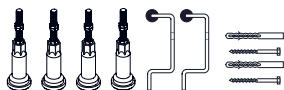

Comprende: 4 piedi di supporto insonorizzati, 2 supporti di fissaggio

Per piatti doccia fino a 110 x 110 cm

	No. USGRS	No. ST	No. Schmidlin	Prezzo CHF
Altezza di montaggio 8 - 18 cm	147251	1435294	101202	94.00
Altezza di montaggio 14 - 22 cm	147252	1435295	101203	98.00
Altezza di montaggio 14 - 33 cm	147253	1435296	101204	150.00

Schmidlin set di piedi per piatti doccia BASIC 4 con nastro di tenuta (SIA 181)



Comprende: 4 piedi di supporto insonorizzati, 2 supporti di fissaggio, nastro di tenuta 4 m, 2 angoli di impermeabilizzazione, nastro per isolamento acustico, nastro distanziatore.

per piatti doccia fino a 110 x 110 cm

	No. USGRS	No. ST	No. Schmidlin	Prezzo CHF
Altezza di montaggio 8 - 18 cm	147254	1435254	108809	290.00
Altezza di montaggio 14 - 22 cm	147255	1435255	108810	294.00
Altezza di montaggio 13 - 33 cm	147262	1435256	108811	350.00



Schmidlin supporto vasca ULTIMO (SIA 181), per vasche doccia 2.5 / 3.5 cm e piatti doccia FLOOR, VIVA

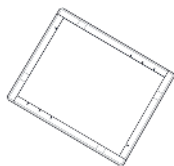

Adatto per tutte le vasche doccia Schmidlin 2.5 / 3.5 cm e piatti doccia FLOOR, VIVA.

Contenuto 4 profili in polistirolo L=115 cm

	No. USGRS	No. ST	No. Schmidlin	Prezzo CHF
Schmidlin supporto vasca ULTIMO (SIA 181), per vasche doccia 2.5 / 3.5 cm e piatti doccia FLOOR, VIVA	147543	1111910	116487	101.00

Schmidlin nastro di tenuta per da bagno e piatti doccia (SIA 181)

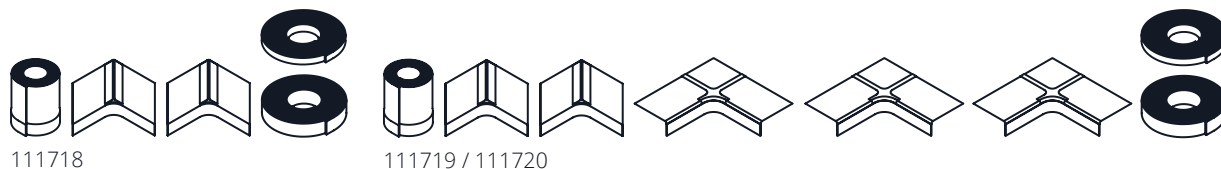

111718

111719 / 111720

	No. USGRS	No. ST	No. Schmidlin	Prezzo CHF
Set di nastri di tenuta Schmidlin per vasche da bagno e piatti doccia, lunghezza 4 m	886060	1461244	111718	255.00
Set di nastri di tenuta Schmidlin per vasche da bagno e piatti doccia, a filo, lunghezza 4 m	886061	1461245	111719	301.00
Set di nastri di tenuta Schmidlin per vasche da bagno e piatti doccia, a filo, lunghezza 6 m	886062	1461246	111720	321.00

05



Nastro di protezione contro tagli Schmidlin



	No. USGRS	No. ST	No. Schmidlin	Prezzo CHF
Nastro di protezione contro taglio Schmidlin, 4 m	886063		111721	72.00
Nastro di protezione contro taglio Schmidlin, 6 m	886064		111722	99.00
Nastro di protezione contro taglio Schmidlin, 20m	886065		111678	346.00

FINE SERIE

Schmidlin tiranti di ancoraggio Schmidlin (SIA 181)

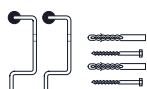

	No. USGRS	No. ST	No. Schmidlin	Prezzo CHF
2 pezzi	881620	1111930	101195	38.00

Schmidlin profilo in gomma, per bordi rialzati (SIA 181)

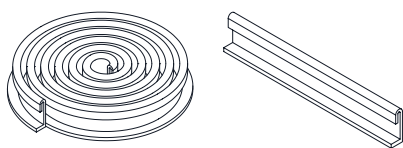

	No. USGRS	No. ST	No. Schmidlin	Prezzo CHF
rotolo 30 m	886069		101323	412.00
tagliato 4 m	886068		101297	71.00
tagliato 3 m	886067		101296	58.00
tagliato 2 m	886066		101295	38.00
al metro				26.00

Schmidlin squadrette di montaggio (SIA 181)



	No. USGRS	No. ST	No. Schmidlin	Prezzo CHF
4 pezzi	881621	1461118	101196	21.00

Detergente per lo smalto Schmidlin / Panno per asciugare Schmidlin

Per una cura e una pulizia delicata di tutti gli articoli Schmidlin in acciaio titanio smaltato, privo di acidi ed ecologico. Non raccomandato per prodotti con Schmidlin GLASUR PLUS.



	No. USGRS	No. ST	No. Schmidlin	Prezzo CHF
tubetto da 200 ml	887005	8351220	100456	24.60
Panno per asciugare Schmidlin	217600		110926	21.90

AntiSlide - Set Trattamento anti-scivolo



Trattamento antiscivolo per vasche da bagno, vasche e superfici da doccia in acciaio al titanio smaltato.

	No. USGRS	No. ST	No. Schmidlin	Prezzo CHF
AntiSlide - Set Trattamento anti-scivolo	887008		111673	298.00



Piatti doccia Schmidlin: Guarniture

Guarnitura di scarico Schmidlin FLOW

Adatto a tutte le superfici doccia, piatto doccia ultrapiatto e piatto



	No. USGRS	No. ST	No. Schmidlin	Prezzo CHF
Guarnitura di scarico Schmidlin FLOW 50, Ø 90 mm, sigillatura altezza acqua 50 mm, senza rosetta	146255	1311701	109862	164.00
Guarnitura di scarico Schmidlin FLOW 30, Ø 90 mm, sigillatura altezza acqua 30 mm, senza rosetta	146256		109863	164.00
Schmidlin coperchio guarnitura di scarico 90, plastica, cromata	851518.501	1311698.501	100384	49.00
Schmidlin coperchio guarnitura di scarico 90, plastica, bianca	851518.100	1311698.100	100450	91.00
Schmidlin coperchio guarnitura di scarico 90, acciaio smaltato, bianco	851622.100	1311699.100	1740-0001	161.00
Schmidlin coperchio guarnitura di scarico 90, acciaio smaltato, antracite opaco	851622.391		1740-0062	161.00
Schmidlin coperchio guarnitura di scarico 90, acciaio smaltato, grigio scuro opaco	851622.337		1740-0061	161.00
Schmidlin coperchio guarnitura di scarico 90, acciaio smaltato, altri colori	851622.xxx		1740-9999	161.00
Schmidlin coperchio guarnitura di scarico 90, acciaio smaltato, tutti i colori, ANTIGLISS PRO			1740-9999	213.00
Schmidlin coperchio guarnitura di scarico 90, acciaio smaltato, tutti i colori, AQUAGRIP			1740-9999	213.00
Schmidlin coperchio guarnitura di scarico 90, acciaio smaltato, tutti i colori, CLEANEFFECT			1740-9999	194.00

I Capacità di scarico: 0.55 l/sec, 33 l/min

Guarnitura di scarico Viega DOMOPLEX

per tutti i piatti doccia con scarico Ø 52 mm

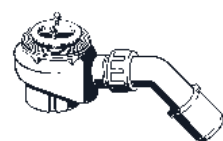

	No. USGRS	No. ST	No. Schmidlin	Prezzo CHF
Viega guarnitura di scarico Domoplex, corpo incasso, con scarico Ø 52 mm, senza coperchio (130817)	851595		100185	73.00
Viega coperchio Domoplex, Ø 75 mm, cromato (649968)	851596.501		100381	33.00
Viega coperchio Domoplex, bianco (140342)			100195	92.00

I Capacità di scarico: 0.53 l/sec, 32 l/min

05



Guarnitura di scarico Viega TEMPOPLEX

per tutti i piatti doccia e superfici doccia con scarico ø 90 mm

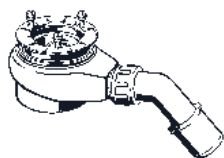

100328

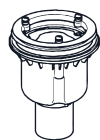

117800

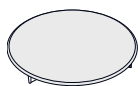

	No. USGRS	No. ST	No. Schmidlin	Prezzo CHF
Viega guarnitura di scarico Tempoplex, corpo incasso (575625)	851592		100328	75.00
Viega Tempoplex guarnitura di scarico, corpo incasso, raccordo di scarico verticale (801793)			117800	73.00
Viega coperchio Tempoplex / Tempoplex Plus / Tempoplex 60 mm, cromato (649982)	851593.501		100383	37.00
Viega coperchio Tempoplex / Tempoplex Plus / Tempoplex 60 mm, bianco (560805)			100313	92.00
Schmidlin coperchio guarnitura di scarico 90, plastica, cromata	851518.501	1311698.501	100384	49.00
Schmidlin coperchio guarnitura di scarico 90, plastica, bianca	851518.100	1311698.100	100450	91.00
Schmidlin coperchio guarnitura di scarico 90, acciaio smaltato, bianco	851622.100	1311699.100	1740-0001	161.00
Schmidlin coperchio guarnitura di scarico 90, acciaio smaltato, antracite opaco	851622.391		1740-0062	161.00
Schmidlin coperchio guarnitura di scarico 90, acciaio smaltato, grigio scuro opaco	851622.337		1740-0061	161.00
Schmidlin coperchio guarnitura di scarico 90, acciaio smaltato, altri colori	851622.xxx		1740-9999	161.00
Schmidlin coperchio guarnitura di scarico 90, acciaio smaltato, tutti i colori, ANTIGLISS PRO			1740-9999	213.00
Schmidlin coperchio guarnitura di scarico 90, acciaio smaltato, tutti i colori, AQUAGRIP			1740-9999	213.00
Schmidlin coperchio guarnitura di scarico 90, acciaio smaltato, tutti i colori, CLEANEFFECT			1740-9999	194.00

NOVITA

l Capacità di scarico: 0.64 l/sec, 38 l/min

Guarnitura di scarico Viega TEMPOPLEX 60 mm

per tutti i piatti doccia e superfici doccia con scarico ø 90 mm, altezza 60 mm, altezza colonna acqua 30 mm

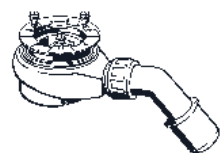

	No. USGRS	No. ST	No. Schmidlin	Prezzo CHF
Viega guarnitura di scarico Tempoplex 60 mm, corpo incasso (634117)	851343	1422222	100377	72.00
Viega coperchio Tempoplex / Tempoplex Plus / Tempoplex 60 mm, cromato (649982)	851593.501		100383	37.00
Viega coperchio Tempoplex / Tempoplex Plus / Tempoplex 60 mm, bianco (560805)			100313	92.00
Schmidlin coperchio guarnitura di scarico 90, plastica, cromata	851518.501	1311698.501	100384	49.00
Schmidlin coperchio guarnitura di scarico 90, plastica, bianca	851518.100	1311698.100	100450	91.00
Schmidlin coperchio guarnitura di scarico 90, acciaio smaltato, bianco	851622.100	1311699.100	1740-0001	161.00
Schmidlin coperchio guarnitura di scarico 90, acciaio smaltato, antracite opaco	851622.391		1740-0062	161.00
Schmidlin coperchio guarnitura di scarico 90, acciaio smaltato, grigio scuro opaco	851622.337		1740-0061	161.00
Schmidlin coperchio guarnitura di scarico 90, acciaio smaltato, altri colori	851622.xxx		1740-9999	161.00
Schmidlin coperchio guarnitura di scarico 90, acciaio smaltato, tutti i colori, ANTIGLISS PRO			1740-9999	213.00
Schmidlin coperchio guarnitura di scarico 90, acciaio smaltato, tutti i colori, AQUAGRIP			1740-9999	213.00
Schmidlin coperchio guarnitura di scarico 90, acciaio smaltato, tutti i colori, CLEANEFFECT			1740-9999	194.00

l Capacità di scarico: 0.50 l/sec, 30 l/min

05



Guarnitura di scarico Viega TEMPOPLEX PLUS

per tutti i piatti doccia e superfici doccia con scarico ø 90 mm



	No. USGRS	No. ST	No. Schmidlin	Prezzo CHF
Viega Tempoplex Plus guarnitura di scarico, corpo incasso (559991)	851132	1422223	100311	104.00
Viega coperchio Tempoplex / Tempoplex Plus / Tempoplex 60 mm, cromato (649982)	851593.501		100383	37.00
Viega coperchio Tempoplex / Tempoplex Plus / Tempoplex 60 mm, bianco (560805)			100313	92.00
Schmidlin coperchio guarnitura di scarico 90, plastica, cromata	851518.501	1311698.501	100384	49.00
Schmidlin coperchio guarnitura di scarico 90, plastica, bianca	851518.100	1311698.100	100450	91.00
Schmidlin coperchio guarnitura di scarico 90, acciaio smaltato, bianco	851622.100	1311699.100	1740-0001	161.00
Schmidlin coperchio guarnitura di scarico 90, acciaio smaltato, antracite opaco	851622.391		1740-0062	161.00
Schmidlin coperchio guarnitura di scarico 90, acciaio smaltato, grigio scuro opaco	851622.337		1740-0061	161.00
Schmidlin coperchio guarnitura di scarico 90, acciaio smaltato, altri colori	851622.xxx		1740-9999	161.00
Schmidlin coperchio guarnitura di scarico 90, acciaio smaltato, tutti i colori, ANTIGLISS PRO			1740-9999	213.00
Schmidlin coperchio guarnitura di scarico 90, acciaio smaltato, tutti i colori, AQUAGRIP			1740-9999	213.00
Schmidlin coperchio guarnitura di scarico 90, acciaio smaltato, tutti i colori, CLEANEFFECT			1740-9999	194.00

I Capacità di scarico: 0.85 l/sec, 51 l/min

Guarnitura di scarico Schmidlin VERTICAL

per tutti i piatti doccia con scarico ø 90 mm

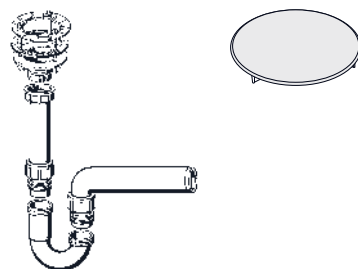

	No. USGRS	No. ST	No. Schmidlin	Prezzo CHF
Sifone verticale 90 mm (senza rosetta)	851621		100379	104.00
Viega coperchio Tempoplex / Tempoplex Plus / Tempoplex 60 mm, cromato (649982)	851593.501		100383	37.00
Viega coperchio Tempoplex / Tempoplex Plus / Tempoplex 60 mm, bianco (560805)			100313	92.00
Schmidlin coperchio guarnitura di scarico 90, plastica, cromata	851518.501	1311698.501	100384	49.00
Schmidlin coperchio guarnitura di scarico 90, plastica, bianca	851518.100	1311698.100	100450	91.00
Schmidlin coperchio guarnitura di scarico 90, acciaio smaltato, bianco	851622.100	1311699.100	1740-0001	161.00
Schmidlin coperchio guarnitura di scarico 90, acciaio smaltato, antracite opaco	851622.391		1740-0062	161.00
Schmidlin coperchio guarnitura di scarico 90, acciaio smaltato, grigio scuro opaco	851622.337		1740-0061	161.00
Schmidlin coperchio guarnitura di scarico 90, acciaio smaltato, altri colori	851622.xxx		1740-9999	161.00
Schmidlin coperchio guarnitura di scarico 90, acciaio smaltato, tutti i colori, ANTIGLISS PRO			1740-9999	213.00
Schmidlin coperchio guarnitura di scarico 90, acciaio smaltato, tutti i colori, AQUAGRIP			1740-9999	213.00
Schmidlin coperchio guarnitura di scarico 90, acciaio smaltato, tutti i colori, CLEANEFFECT			1740-9999	194.00

I Capacità di scarico: 0.53 l/sec, 32 l/min



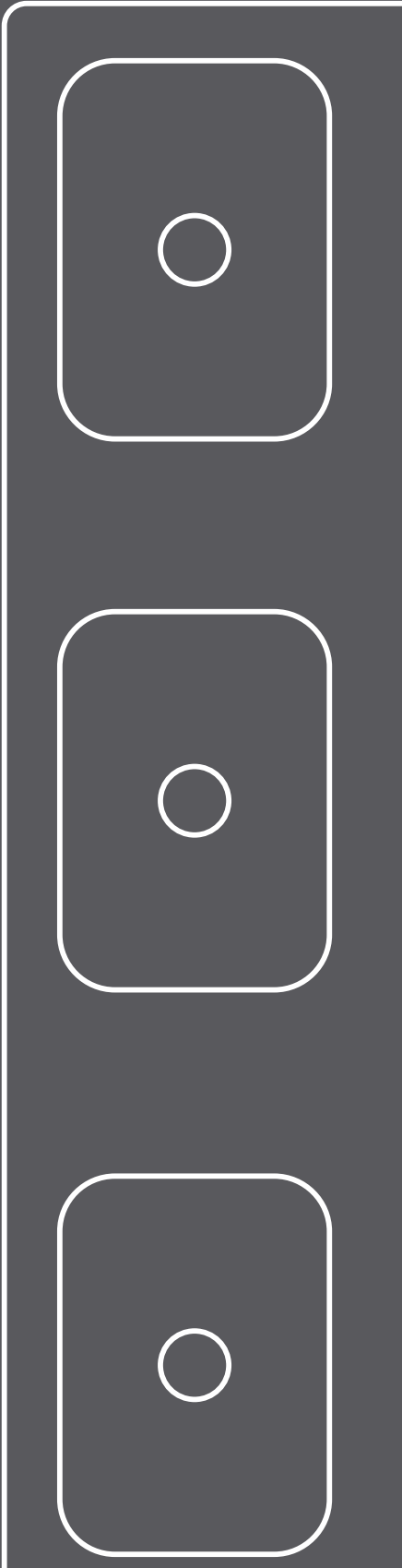
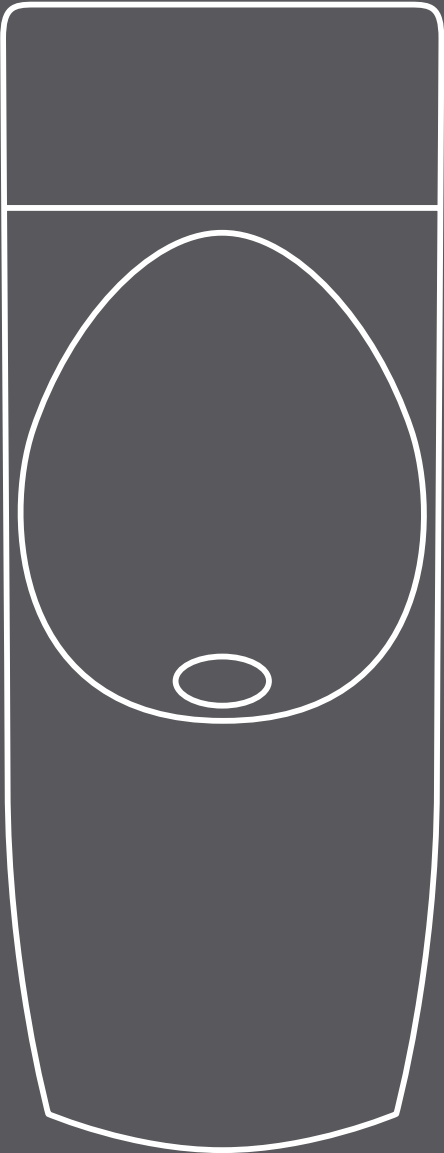

Schmidlin ECOPUR

Schmidlin ECOPUR 100 - senz'acqua

inclusa piastra di montaggio, valvola ibrida e chiusura frontale, curva di scarico

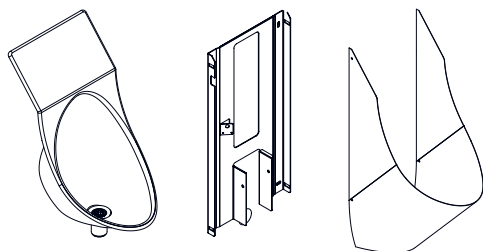

	No. USGRS	No. ST	No. Schmidlin	Prezzo CHF
Schmidlin ECOPUR 100, colore lavabo bianco, colore chiusura frontale RAL7035	334330	3421310	1677-0001	1139.00
Schmidlin ECOPUR 100, colore lavabo classe colore II, III, V [FA0_ _], colore chiusura frontale RAL7035			1677-9999	1250.00
Schmidlin ECOPUR 100, colore lavabo classe colore IV [FA0_ _], colore chiusura frontale RAL7035			1677-9999	1449.00

Schmidlin ECOPUR 100D - senz'acqua con vetro pubblicitario

inclusa piastra di montaggio, valvola ibrida e chiusura frontale. Accessoriabile con und display pubblicitario elettronico da 10 pollici, curva di scarico

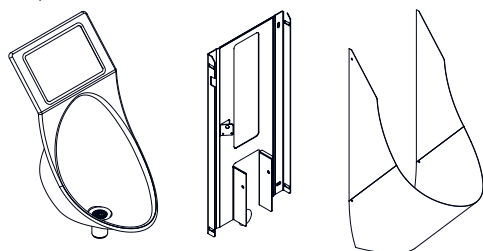

	No. USGRS	No. ST	No. Schmidlin	Prezzo CHF
Schmidlin ECOPUR 100, colore lavabo bianco, colore chiusura frontale RAL7035	334331		1677-0002	1418.00
Schmidlin ECOPUR 100, colore lavabo classe colore II, III, V [FA0_ _], colore chiusura frontale RAL7035			1677-9999	1529.00
Schmidlin ECOPUR 100, colore lavabo classe colore IV [FA0_ _], colore chiusura frontale RAL7035			1677-9999	1728.00

Schmidlin ECOPUR 200W - con risciacquo programmato

inclusa piastra di montaggio, valvola ibrida e chiusura frontale, curva di scarico

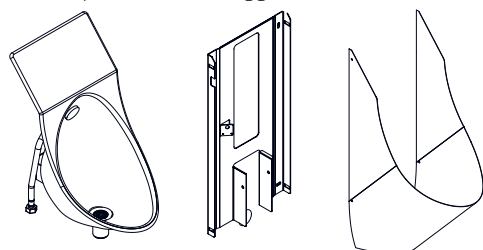

	No. USGRS	No. ST	No. Schmidlin	Prezzo CHF
Schmidlin ECOPUR 200W, con risciacquo per manutenzione, colore lavabo bianco, colore chiusura frontale RAL7035	334333	3421315	1677-0004	1664.00
Schmidlin ECOPUR 200W, con risciacquo per manutenzione, colore lavabo classe colore II, III, V [FA0_ _], colore chiusura frontale RAL7035			1677-9999	1775.00
Schmidlin ECOPUR 200W, con risciacquo per manutenzione, colore lavabo classe colore IV [FA0_ _], colore chiusura frontale RAL7035			1677-9999	1974.00

Schmidlin ECOPUR 200WD - con risciacquo programmato e pannello pubblicitario

inclusa piastra di montaggio, valvola ibrida e chiusura frontale. Accessoriabile con un display pubblicitario elettronico da 10 pollici, curva di scarico

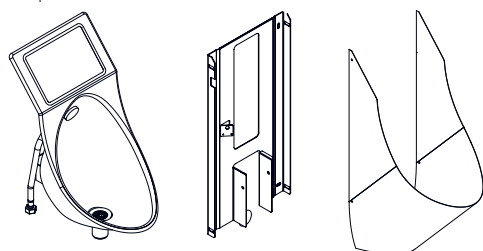

	No. USGRS	No. ST	No. Schmidlin	Prezzo CHF
Schmidlin ECOPUR 200WD, con risciacquo per manutenzione e vetro pubblicitario, colore lavabo bianco, colore chiusura frontale RAL7035	334336		1677-0007	1943.00
Schmidlin ECOPUR 200WD, con risciacquo per manutenzione e vetro pubblicitario, colore lavabo classe colore II, III, V [FA0_], colore chiusura frontale RAL7035			1677-9999	2054.00
Schmidlin ECOPUR 200WD, con risciacquo per manutenzione e vetro pubblicitario, colore lavabo classe colore IV [FA0_], colore chiusura frontale RAL7035			1677-9999	2253.00

Schmidlin ECOPUR 200S - con risciacquo forzato

inclusa piastra montaggio, sifone e chiusura frontale, curva di scarico

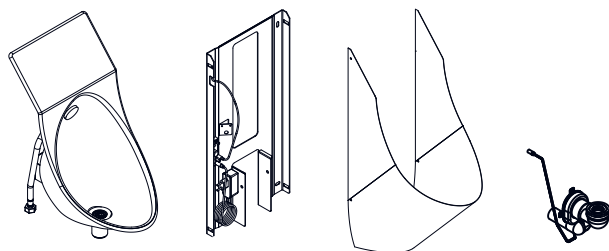

	No. USGRS	No. ST	No. Schmidlin	Prezzo CHF
Schmidlin ECOPUR 200S, con sifone e risciacquo post utilizzo, colore lavabo bianco, colore chiusura frontale RAL7035	334334	3421316	1677-0005	1770.00
Schmidlin ECOPUR 200S, con sifone e risciacquo post utilizzo, colore lavabo classe colore II, III, V [FA0_], colore chiusura frontale RAL7035			1677-9999	1881.00
Schmidlin ECOPUR 200S, con sifone e risciacquo post utilizzo, colore lavabo classe colore IV [FA0_], colore chiusura frontale RAL7035			1677-9999	2080.00

Schmidlin ECOPUR 200SD - con risciacquo forzato e pannello pubblicitario

inclusa piastra montaggio, sifone e chiusura frontale. Accessoriabile con un display pubblicitario elettronico da 10 pollici, curva di scarico

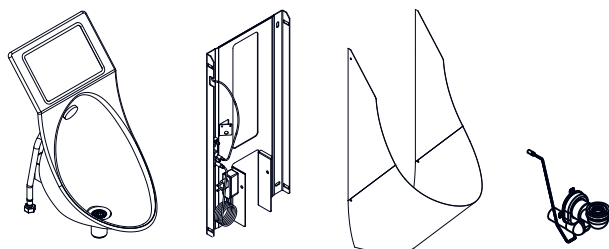

	No. USGRS	No. ST	No. Schmidlin	Prezzo CHF
Schmidlin ECOPUR 200SD, con sifone e risciacquo post utilizzo, colore lavabo bianco, colore chiusura frontale RAL7035	334337		1677-0008	2049.00
Schmidlin ECOPUR 200SD, con sifone e risciacquo post utilizzo, colore lavabo classe colore II, III, V [FA0_], colore chiusura frontale RAL7035			1677-9999	2160.00
Schmidlin ECOPUR 200SD, con sifone e risciacquo post utilizzo, colore lavabo classe colore IV [FA0_], colore chiusura frontale RAL7035			1677-9999	2359.00

Schmidlin ECOPUR: Opzioni / Accessori

Schmidlin GreenSteel



ECOPUR in acciaio a ridotte emissioni di CO2
Maggiori informazioni a pag. 226

	suppl.
GreenSteel 25 - per tutti gli orinatoi	1.00
GreenSteel 50 - per tutti gli orinatoi	2.00
GreenSteel 100 - per tutti gli orinatoi	4.00

NOVITÀ

NOVITÀ

NOVITÀ

Separazione per Schmidlin ECOPUR, 800 x 340 mm

incl. accessori di fissaggio



per tutti i modelli Schmidlin ECOPUR

	No. USGRS	No. ST	No. Schmidlin	Prezzo CHF
Separazione per orinatoio Schmidlin ECOPUR, bianco	334335	3482301	1831-0001	544.00
Separazione per orinatoio Schmidlin ECOPUR, classe colore II, III, V [FA0_ _]			1831-9999	656.00
Separazione per orinatoio Schmidlin ECOPUR, classe colore IV [FA0_ _]			1831-9999	847.00

Chiusura frontale in tutti i colori RAL



	No. USGRS	No. ST	No. Schmidlin	Prezzo CHF
1 pezzo				473.00
2 pezzi, a pezzo				271.00
3 pezzi, a pezzo				180.00
da 4 pezzi, a pezzo				138.00

Schmidlin set di curva di scarico per ECOPUR 100 / 100 D / 200 W / 200 WD

Contenuto: curva di scarico 1 1/2 x 40 x 270, adattatore in gomma DM 30/39, guarnizione D 40 mm

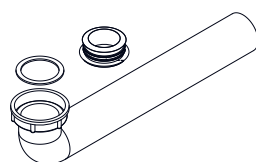

	No. USGRS	No. ST	No. Schmidlin	Prezzo CHF
Schmidlin set di curve di scarico per ECOPUR 100 / 100D / 200W / 200WD	851091	8112621	108571	36.00

Dispositivo di scarico ibrido per Schmidlin ECOPUR 100 / 100D / 200W / 200WD

	No. USGRS	No. ST	No. Schmidlin	Prezzo CHF
Dispositivo di scarico ibrido per Schmidlin ECOPUR100 / 100D / 200W / 200WD	31500		108560	71.00

Set batterie per Schmidlin ECOPUR

Le batterie (4 x AA) non sono incluse nella fornitura



	No. USGRS	No. ST	No. Schmidlin	Prezzo CHF
Set batterie per Schmidlin ECOPUR 200W/200S	109169		109169	89.00

Display pubblicitario elettronico da 10.1 pollici

per Schmidlin ECOPUR 100D / 200WD / 200SD

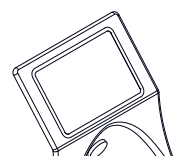

	No. USGRS	No. ST	No. Schmidlin	Prezzo CHF
Display pubblicitario elettronico da 10.1 pollici per Schmidlin ECOPUR 100D / 200WD / 200SD USB (Caricamento dei contenuti sul display tramite chiavetta USB)	334338		109477	642.00
Display pubblicitario elettronico da 10.1 pollici per Schmidlin ECOPUR 100D / 200WD / 200SD CMS (Caricamento dei contenuti sul display tramite interfaccia web)			111299	642.00

CMS (Content Management System) per Schmidlin ECOPUR

Costi di licenza CMS e costi di hosting

	No. USGRS	No. ST	No. Schmidlin	Prezzo CHF
Costi di licenza CMS per 1 Schmidlin ECOPUR, una sola volta			V00101	200.00
Costi di licenza CMS per 2 Schmidlin ECOPUR, una sola volta			V00102	240.00
Costi di licenza CMS per 3 Schmidlin ECOPUR, una sola volta			V00103	280.00
Costi di licenza CMS per 4 Schmidlin ECOPUR, una sola volta			V00104	320.00
Costi di licenza CMS per 5 Schmidlin ECOPUR, una sola volta			V00105	360.00
Costi di licenza CMS per > 5 Schmidlin ECOPUR, una sola volta				su richiesta
Contenuti diversi su diversi Schmidlin ECOPUR, per immagine aggiuntiva			V00200	120.00
Costi di hosting per 1 - 4 Schmidlin ECOPUR, annualmente			V00201	60.00
Costi di hosting per 5 - 9 Schmidlin ECOPUR, annualmente			V00202	100.00
Costi di hosting per 10 - 24 Schmidlin ECOPUR, annualmente			V00203	200.00
Costi di hosting per 24 - 49 Schmidlin ECOPUR, annualmente			V00204	300.00
Costi di hosting per > 49 Schmidlin ECOPUR, annualmente				su richiesta

Schmidlin PUBLIC lavabi

Altezza del bordo 12.5 / 14 cm

Larghezza e profondità così come numero di lavabi e posizionamento a libera scelta, con/senza fori per rubinetto, senza troppopieno

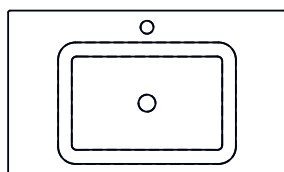
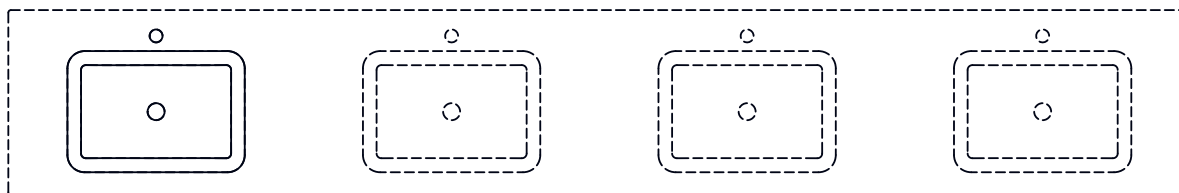

Schmidlin MERO
Larghezza: 55 - 320 cm
Profondità: 40 - 55 cm

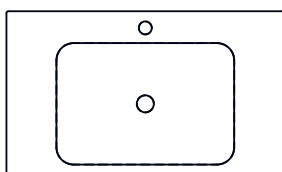

Schmidlin LOTUS
Larghezza: 55 - 320 cm
Profondità: 40 - 55 cm

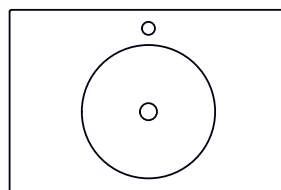

Schmidlin ORBIS
Larghezza: 44 - 320 cm
Profondità: 44 - 50 cm

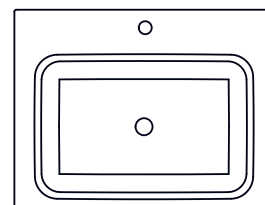

Schmidlin QUADRO
Larghezza: 65 - 320 cm
Profondità: 48 - 55 cm

Prezzo base per lavabo	No. Schmidlin	Prezzo / Pz. CHF
Schmidlin MERO PUBLIC, per lavabo	2297-9999	360.00
Schmidlin LOTUS PUBLIC, per lavabo	2305-9999	360.00
Schmidlin ORBIS PUBLIC, per lavabo	2293-9999	343.00
Schmidlin QUADRO PUBLIC, per lavabo	2302-9999	420.00

Prezzo base lunghezza	+	suppl.
< 150 cm		1342.00
151 - 200 cm		1610.00
201 - 250 cm		1879.00
251 - 300 cm		2148.00
301 - 320 cm		2337.00

Opzioni	pagina	+	suppl.
con foro per troppopieno (Schmidlin MERO PUBLIC, Schmidlin ORBIS PUBLIC)			0.00
Schmidlin GreenSteel 25	226		5.00
Schmidlin GreenSteel 50	226		10.00
Schmidlin GreenSteel 100	226		20.00
classe colore II (solo nero opaco) [FA0_ _]	237		224.00
CLEANEFFECT [OV01]	65		184.00
Foro per erogatore di sapone Schmidlin [SSP02]	65		84.00
Foro rotondo su misura [WT_ALS02]	66		119.00
Distributore di cosmetici asciugamani Schmidlin [KTS_ _]	67		299.00
Foro per presa di corrente [STP_ _]	66		188.00
Foro per asciugamani usati, Ø 15 cm, acciaio inox spazzolato			295.00
Foro per asciugamani usati Ø 19.5 cm, acciaio inox spazzolato			395.00

Accessori	
erogatore di sapone Schmidlin	pagina 70

Guarniture di scarico e troppopieno	
Piletta a scarico	pagina 71
Guarniture di scarico e troppopieno	pagina 72

esempio di calcolo:

PUBLIC lavabo, Schmidlin MERO con 3 lavabi, lunghezza complessiva 290 cm, bianco alpino
Prezzo base lunghezza: CHF 2148.00 + prezzo per lavabo: 3x CHF 360.00 (CHF 1080.00) = CHF 3228.00

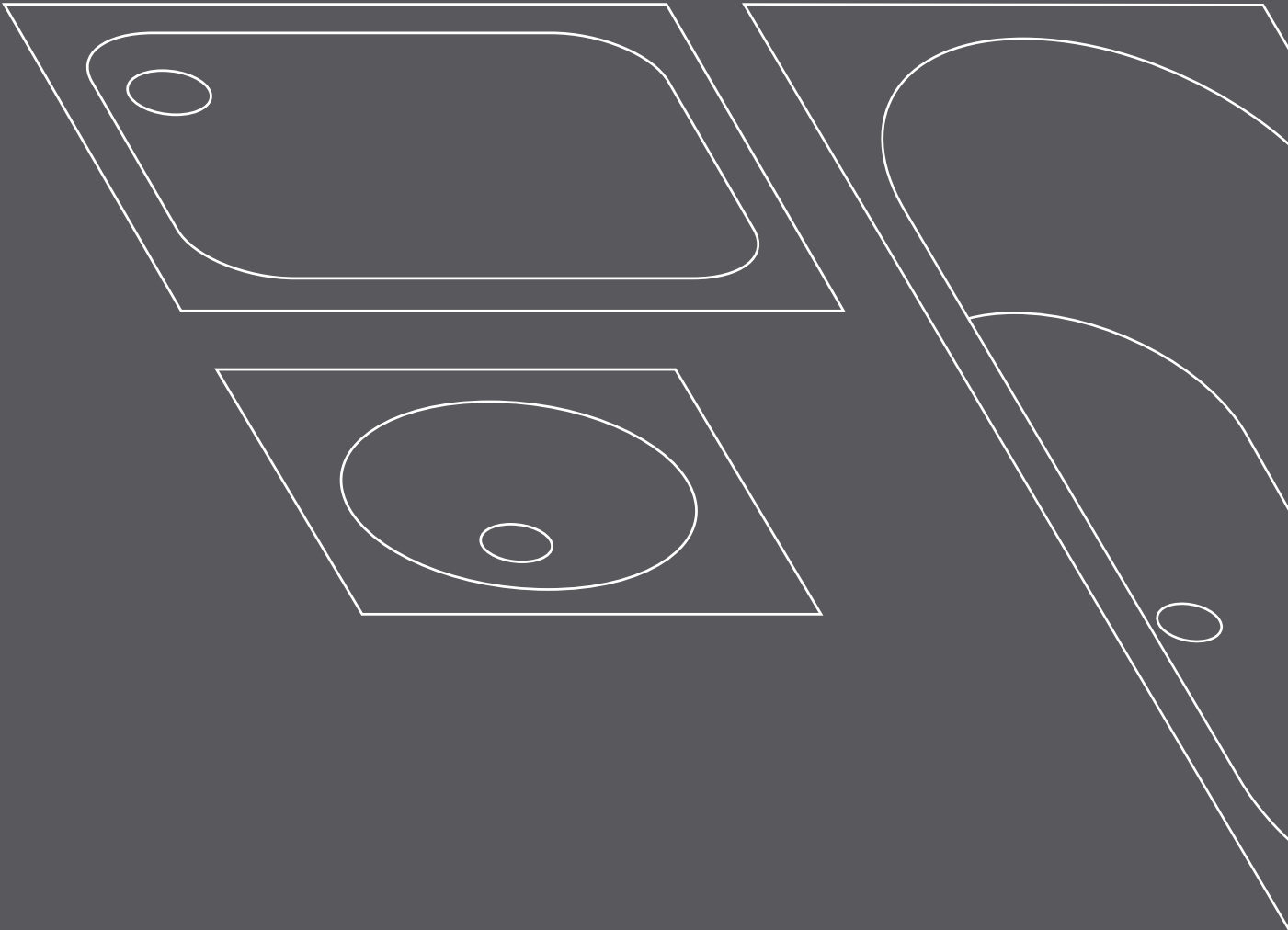

Schmidlin SWISS LINE

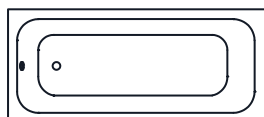

Lungh.	Largh.	Prof.	No. USGRS	No. ST	No. Schmidlin	Prezzo CHF
160	70	42	111606	1111311	1440-0001	622.00
170	70	42	111607	1111313	1547-0001	626.00
170	75	42	111608	1111314	1737-0001	653.00
180	80	42	111609	1111315	1420-0001	770.00

Opzioni	pagina	+	suppl.
Schmidlin GreenSteel	128		da 9.00
ANTIGLISS PRO [GT01]	128		232.00
AQUAGRIP [GT04]	128		232.00
CLEANEFFECT [OV01]	128		255.00

NOVITÀ

1.4.24

Set di montaggio per supporto da bagno	No. USGRS	No. ST	No. Schmidlin	Prezzo CHF
Schmidlin SWISS LINE set di montaggio per supporto da bagno, con supporto vasca Schmidlin INFINITY (SIA 181), set di nastri di tenuta, Viega Multiplex 560 mm, Viega set accessori M5 cromato	118890	1111265	117196	452.00
Schmidlin SWISS LINE set di montaggio per supporto da bagno, con supporto vasca Schmidlin INFINITY (SIA 181), set di nastri di tenuta, Viega Multiplex Trio 560 mm, Viega set accessori MT5 cromato	118891	1111266	117197	678.00
Schmidlin SWISS LINE set di montaggio per supporto da bagno, con supporto vasca Schmidlin INFINITY (SIA 181), set di nastri di tenuta, guarnitura di scarico e set di collegamento Geberit	118892	1111267	117198	495.00
Schmidlin SWISS LINE set di montaggio per supporto da bagno, con supporto vasca Schmidlin INFINITY (SIA 181), set di nastri di tenuta, guarnitura da bagno con entrata acqua e set di collegamento Geberit	118893	1111268	117199	678.00
Schmidlin INFINITY BOARD 1, (Pannelli per montaggio in nicchia)	118887	1111907	117189	64.00
Schmidlin INFINITY BOARD 2, (Pannelli per montaggio ad angolo)	118888	1111908	117192	98.00
Schmidlin INFINITY BOARD 3, (Panelli per montaggio su 3 lati)	118889	1111909	117193	133.00
Schmidlin INFINITY Estensione di bit	118880	1111414	117325	21.00

Set di montaggio con set di piedi per vasca da bagno	No. USGRS	No. ST	No. Schmidlin	Prezzo CHF
Schmidlin SWISS LINE set di piedi per vasche da bagno (SIA 181), con set di piedi per vasche da bagno, set di nastri di tenuta, Viega Multiplex 560 mm, Viega set accessori M5 cromato	148085	1111269	101212	187.00
Schmidlin SWISS LINE set di piedi per vasche da bagno (SIA 181), con set di piedi per vasche da bagno, set di nastri di tenuta, Viega Multiplex Trio 560 mm, Viega set accessori MT5 cromato	148089	1111270	109536	403.00
Schmidlin SWISS LINE set di piedi per vasche da bagno (SIA 181), con set di piedi per vasche da bagno, set di nastri di tenuta, guarnitura di scarico e set di collegamento Geberit	148138	1431161	110954	228.00
Schmidlin SWISS LINE set di piedi per vasche da bagno (SIA 181), con set di piedi per vasche da bagno, nastro di tenuta stagna 4 m, guarnitura da bagno con entrata acqua e set di collegamento Geberit	148139	1431162	110956	403.00

Accessori a set di piedi per vasca da bagno	No. USGRS	No. ST	No. Schmidlin	Prezzo CHF
Set di rivestimenti per installazione di nicchia, incl. Schmidlin nastro per rivestimento, senza schiuma di poliuretano	881622	1111271	107618	303.00
Set di rivestimenti per installazione ad angolo, incl. Schmidlin nastro per rivestimento, senza schiuma di poliuretano	881623	1111272	107619	453.00
Set di rivestimenti 3 lati, incl. Schmidlin nastro per rivestimento, senza schiuma di poliuretano	881624	1111273	107620	621.00

set di montaggio: disponibile solo con vasche Schmidlin SWISS LINE

07



Schmidlin SWISS LINE DUO

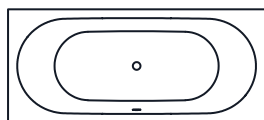

Lungh.	Largh.	Prof.	No. USGRS	No. ST	No. Schmidlin	Prezzo CHF
170	75	42	111610	1111318	1867-0001	1056.00
180	80	42	111611	1111319	1940-0001	1189.00

Opzioni	pagina	+	suppl.
Schmidlin GreenSteel	128		da 9.00
ANTIGLISS PRO [GT01]	128		232.00
AQUAGRIP [GT04]	128		232.00
CLEANEFFECT [OV01]	128		255.00

NOVITÀ

1.4.24

Set di montaggio per supporto da bagno	No. USGRS	No. ST	No. Schmidlin	Prezzo CHF
Schmidlin SWISS LINE DUO set di montaggio per supporto da bagno, con supporto vasca Schmidlin INFINITY (SIA 181), set di nastri di tenuta, Viega Multiplex 725 mm, Viega set accessori M5 cromato	118894	1111274	117200	466.00
Schmidlin SWISS LINE DUO set di montaggio per supporto da bagno, con supporto vasca Schmidlin INFINITY (SIA 181), set di nastri di tenuta, Viega Multiplex Trio 725 mm, Viega set accessori MT5 cromato	118895	1111275	117201	696.00
Schmidlin SWISS LINE DUO set di montaggio per supporto da bagno, con supporto vasca Schmidlin INFINITY (SIA 181), set di nastri di tenuta, guarnitura di scarico e set di collegamento Geberit	118896	1111276	117202	529.00
Schmidlin SWISS LINE DUO set di montaggio per supporto da bagno, con supporto vasca Schmidlin INFINITY (SIA 181), set di nastri di tenuta, guarnitura da bagno con entrata acqua e set di collegamento Geberit	118897	1111277	117203	696.00
Schmidlin INFINITY BOARD 1, (Pannelli per montaggio in nicchia)	118887	1111907	117189	64.00
Schmidlin INFINITY BOARD 2, (Pannelli per montaggio ad angolo)	118888	1111908	117192	98.00
Schmidlin INFINITY BOARD 3, (Pannelli per montaggio su 3 lati)	118889	1111909	117193	133.00
Schmidlin INFINITY Estensione di bit	118880	1111414	117325	21.00

Set di montaggio con set di piedi per vasca da bagno	No. USGRS	No. ST	No. Schmidlin	Prezzo CHF
Schmidlin SWISS LINE DUO set di piedi per vasche da bagno (SIA 181), con set di piedi per vasche da bagno, set di nastri di tenuta, Viega Multiplex 725 mm, Viega set accessori M5 cromato	148087	1111278	109518	198.00
Schmidlin SWISS LINE DUO set di piedi per vasche da bagno (SIA 181), con set di piedi per vasche da bagno, set di nastri di tenuta, Viega Multiplex Trio 725 mm, Viega set accessori MT5 cromato	148091	1111279	109538	419.00
Schmidlin SWISS LINE DUO set di piedi per vasche da bagno (SIA 181), con set di piedi per vasche da bagno, set di nastri di tenuta, guarnitura di scarico e set di collegamento Geberit	148142	1431165	110958	258.00
Schmidlin SWISS LINE DUO set di piedi per vasche da bagno (SIA 181), con set di piedi per vasche da bagno, et di nastri di tenuta, guarnitura da bagno con entrata acqua e set di collegamento Geberit	148143	1431166	110960	419.00

Accessori a set di piedi per vasca da bagno	No. USGRS	No. ST	No. Schmidlin	Prezzo CHF
Set di rivestimenti per installazione di nicchia, incl. Schmidlin nastro per rivestimento, senza schiuma di poliuretano	881622	1111271	107618	303.00
Set di rivestimenti per installazione ad angolo, incl. Schmidlin nastro per rivestimento, senza schiuma di poliuretano	881623	1111272	107619	453.00
Set di rivestimenti 3 lati, incl. Schmidlin nastro per rivestimento, senza schiuma di poliuretano	881624	1111273	107620	621.00

I set di montaggio: disponibile solo con vasche Schmidlin SWISS LINE DUO

Schmidlin piatti doccia SWISS LINE

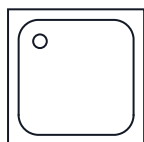

80 cm - 90 cm

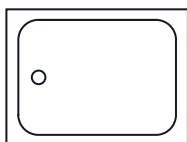

100 cm - 120 cm

Lungh.	Largh.	Prof.	No. USGRS	No. ST	No. Schmidlin	Prezzo CHF
90	90	8	141696	1311031	1371-0001	580.00
80	80	2.5	141697	1311033	2028-0001	654.00
90	90	2.5	141698	1311034	2099-0001	658.00
100	80	2.5	141699	1311035	2093-0001	884.00
120	90	3.5	141700	1311040	2066-0001	1005.00

Opzioni	pagina	+	suppl.
Schmidlin GreenSteel	187		da 5.00
ANTIGLISS PRO [GT01]	187		226.00
AQUAGRIP [GT04]	187		265.00
CLEANEFFECT [OV01]	188		184.00

NOVITÀ

1.4.24

Accessori	No. USGRS	No. ST	No. Schmidlin	Prezzo CHF
Schmidlin set di montaggio (SIA 181) per piatti doccia SWISS LINE, con set di piedi per piatti doccia 4, nastro di tenuta stagna 4 m, Viega guarnitura di scarico e coperchio Domoplex, cromato. Altezza di montaggio 8 - 18 cm, per piatto doccia SWISS LINE 90x90x8 cm	148146	1311043	110962	208.00
Schmidlin set di montaggio (SIA 181) per piatti doccia SWISS LINE, con set di piedi per piatti doccia 4, nastro di tenuta stagna 4 m, Viega guarnitura di scarico e coperchio Tempoplex, cromato. Altezza di montaggio 8 - 18 cm, per piatti doccia SWISS LINE 80x80x2.5 cm, 90x90x2.5 cm, 100x80x2.5 cm	148147	1311044	110963	214.00
Schmidlin set di montaggio (SIA 181) per piatti doccia SWISS LINE, con set di piedi per piatti doccia 6, nastro di tenuta stagna 4 m, Viega guarnitura di scarico e coperchio Tempoplex, cromato. Altezza di montaggio 8 - 18 cm, per piatto doccia SWISS LINE 120x90x3.5 cm	148148	1311045	110964	227.00

I Set di montaggio: disponibile solo con piatti doccia Schmidlin SWISS LINE

Schmidlin SWISS LINE lavabo sottopiano

con troppopieno, incl. accessori di fissaggio, incl. guarnitura di troppopieno cromata

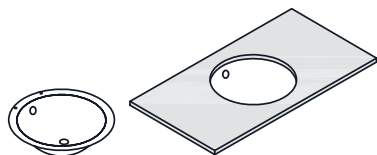

	Largh.	Prof.	Prof del bacino	No. USGRS	No. ST	No. Schmidlin	Prezzo CHF
	36	36	14	233350		1718-0001	305.00

Opzioni	pagina	+	suppl.
Senza troppopieno [UL0]	67		58.00
Schmidlin GreenSteel	65		da 2.00
CLEANEFFECT [OV01]	65		86.00

NOVITÀ

Accessori	No. USGRS	No. ST	No. Schmidlin	Prezzo CHF
Schmidlin Set di montaggio per lavabo sottopiano (profilati angolari, set di 4 pezzi)	233511		108317	45.00

Guarniture di scarico e troppopieno

Sistema Geberit Clou con tappo cromato, solamente con opzione «senza troppopieno»	pagina 72
Schmidlin piletta click clack, con tappo cromato, con chiusura	pagina 71

Schmidlin SWISS LINE lavabo da incasso

con troppopieno, incl. accessori di fissaggio, incl. guarnitura di troppopieno cromata

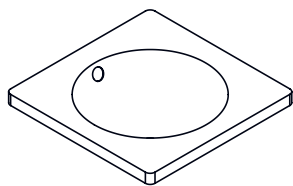

 adattabile a
mobile integrato

Largh.	Prof.	Alt.	No. USGRS	No. ST	No. Schmidlin	Prezzo CHF
45	45	3	233349		1739-0001	342.00

Opzioni	pagina	+	suppl.
Senza troppopieno [UL0]	67		58.00
Schmidlin GreenSteel	65		da 2.00
CLEANEFFECT [OV01]	65		86.00

NOVITÀ

Guarniture di scarico e troppopieno	
Sistema Geberit Clou con tappo cromato, solamente con opzione «senza troppopieno»	pagina 72
Schmidlin piletta click clack, con tappo cromato, con chiusura	pagina 71

Schmidlin SWISS LINE lavabo a muro

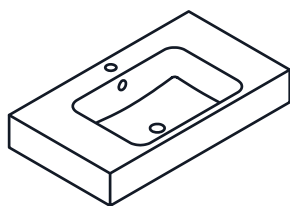

adattabile a
mobile integrato

Largh.	Prof.	Alt.	No. USGRS	No. ST	No. Schmidlin	Prezzo CHF
60	45	12.5	233297		2303-0001	444.00
80	45	12.5	233298		2311-0001	496.00

Opzioni	pagina	+	suppl.
Senza troppopieno [UL0]	67		58.00
Schmidlin GreenSteel	65		da 2.00
CLEANEFFECT [OV01]	65		86.00

Guarniture di scarico e troppopieno

Sistema Geberit Clou con tappo cromato, solamente con opzione «senza troppopieno»	pagina 72
Schmidlin piletta click clack, con tappo cromato, con chiusura	pagina 71

NOVITÀ

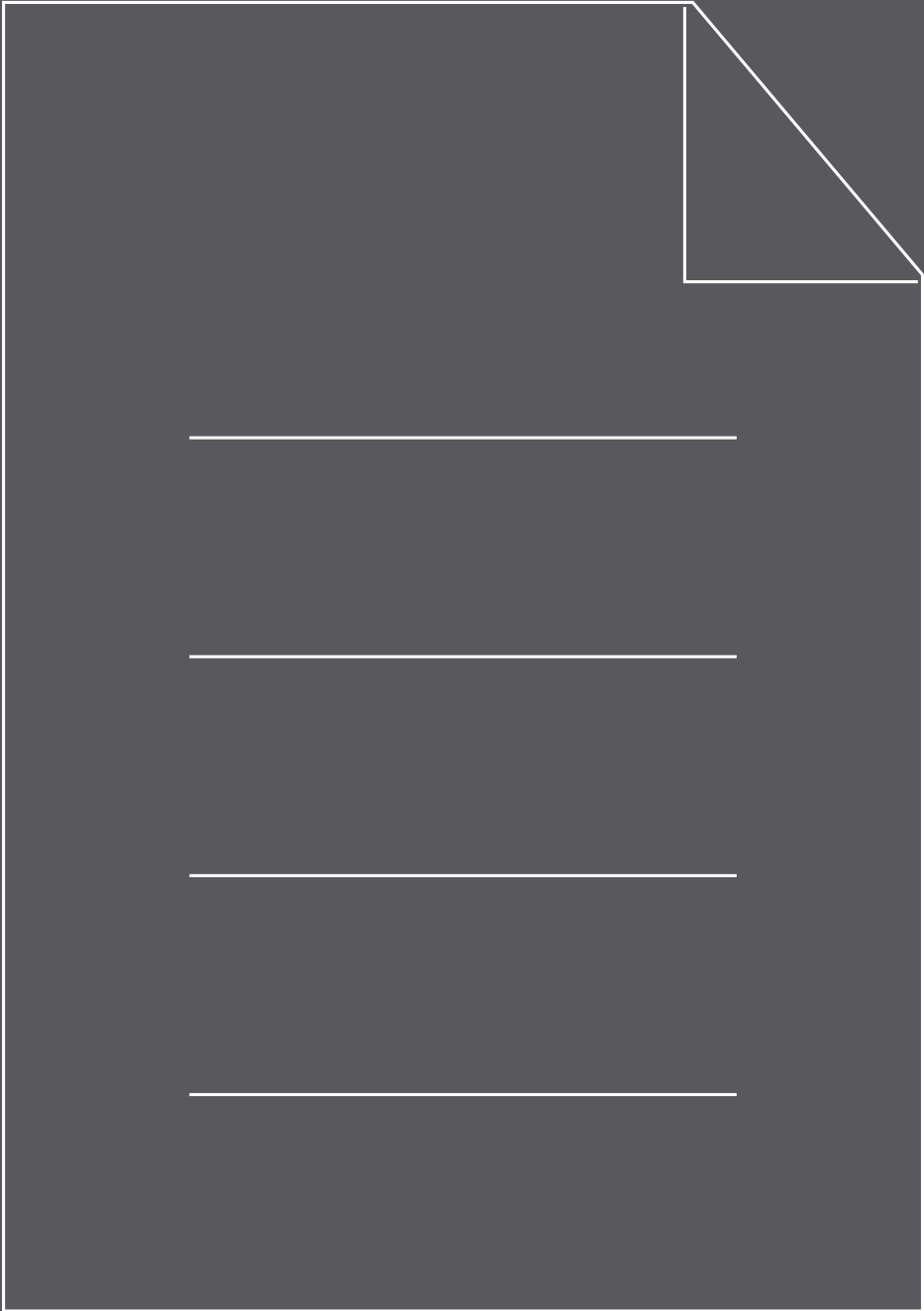

Opzioni lavabo a muro Schmidlin:

	Larghezza in cm	Distributore di salviette Posizione di fori			Presa di corrente Posizione di fori	
		fronte sinistra	fronte centro	fronte destra	dietro sul lato sinistra	dietro sul lato destra
Schmidlin CONTURA	47				●	●
Schmidlin CONTURA	65				●	●
Schmidlin CONTURA	85				●	●
Schmidlin CONTURA	105				●	●
Schmidlin CONTURA, lavabo doppio	140		●		●	●
Schmidlin DUETT	60				●	●
Schmidlin DUETT	80				●	●
Schmidlin DUETT	100				●	●
Schmidlin LOTUS (VARIO)	55				●	●
Schmidlin LOTUS (VARIO)	60	●		●	●	●
Schmidlin LOTUS (VARIO)	65	●		●	●	●
Schmidlin LOTUS (VARIO)	70	●		●	●	●
Schmidlin LOTUS (VARIO)	80	●		●	●	●
Schmidlin LOTUS (VARIO)	90	●		●	●	●
Schmidlin LOTUS (VARIO)	100	●		●	●	●
Schmidlin LOTUS (VARIO)	120	●		●	●	●
Schmidlin LOTUS, lavabo doppio	120	●		●	●	●
Schmidlin LOTUS, lavabo doppio	125	●		●	●	●
Schmidlin LOTUS, lavabo doppio	130	●		●	●	●
Schmidlin LOTUS, lavabo doppio	140	●		●	●	●
Schmidlin LOTUS, lavabo doppio	150	●		●	●	●
Schmidlin MERO (VARIO)	55					
Schmidlin MERO (VARIO)	60				●	●
Schmidlin MERO (VARIO)	65				●	●
Schmidlin MERO (VARIO)	70	●		●	●	●
Schmidlin MERO (VARIO)	80			●	●	●
Schmidlin MERO (VARIO)	90			●	●	●
Schmidlin MERO (VARIO)	100			●	●	●
Schmidlin MERO (VARIO)	120	●			●	●
Schmidlin MERO, lavabo doppio	120	●			●	●
Schmidlin MERO, lavabo doppio	125	●			●	●
Schmidlin MERO, lavabo doppio	130	●			●	●
Schmidlin MERO, lavabo doppio	140	●			●	●
Schmidlin MERO, lavabo doppio	150	●			●	●
Schmidlin MERO MINI (VARIO)	35					
Schmidlin MERO MINI (VARIO)	45				●	●
Schmidlin MERO MINI (VARIO)	50	●		●	●	●
Schmidlin MERO MINI (VARIO), lavabo sinistra	40					●
Schmidlin MERO MINI (VARIO), lavabo destra	40				●	
Schmidlin ORBIS (VARIO)	45				●	●
Schmidlin ORBIS (VARIO)	60	●		●	●	●
Schmidlin ORBIS (VARIO), lavabo sinistra	80	●		●	●	●
Schmidlin ORBIS (VARIO), lavabo destra	80	●		●	●	●
Schmidlin ORBIS (VARIO), lavabo sinistra	100	●	●	●	●	●
Schmidlin ORBIS (VARIO), lavabo destra	100	●	●	●	●	●
Schmidlin ORBIS (VARIO), lavabo doppio	130	●	●	●	●	●
Schmidlin ORBIS (VARIO), lavabo doppio	140	●	●	●	●	●
Schmidlin ORBIS MINI	30				●	●
Schmidlin ORBIS MINI, lavabo sinistra	35	●		●	●	●
Schmidlin ORBIS MINI, lavabo destra	35	●		●	●	●
Schmidlin ORBIS MINI	40	●		●	●	●
Schmidlin STUDIO	60				●	●
Schmidlin STUDIO	80	●		●	●	●
Schmidlin STUDIO	100	●		●	●	●
Schmidlin STUDIO	120	●		●	●	●
Schmidlin STUDIO	130	●		●	●	●
Schmidlin STUDIO	140	●		●	●	●
Schmidlin VIVA	60				●	●
Schmidlin VIVA	80				●	●
Schmidlin VIVA	100				●	●

● disponibile



Sistemi d'idromassaggio Schmidlin

	JET	SPA	JET+SPA	SILENT	AQUA SILENT	JET+SPA Edizione Viktor Röthlin	HYDRO SILK	Cromo- terapia	SOUND- BOX
AMENA	●	●	●	●	●			●	●
ARIA 50 (VARIO)	●	●	●	●	●	●	●	●	●
BAMBINO		●		●				●	●
CANTO		●							●
CLASSIC XL	●	●	●	●	●		●	●	●
CONTURA COMFORT	○	●	○	●	○	●	○	●	●
CONTURA DUO	●	●	●	●	●		●	●	●
CUBIC	●	●	●	●	●		●	●	●
DUETT (VARIO)	●	●	●	●	●		●	●	●
ELLA	●	●	●	●	●	●		●	●
ELLA OVAL	●	●	●	●	●	●		●	●
ELLA OVAL SHAPE		●		●					●
FINO	●	●	●	●	●		○	●	●
FLAIR	●	●	○	●	○		○	●	●
FLAIR SHAPE		●		●				●	●
FORM	●	●	●	●	●	●	●	●	●
FREE	●	●	●	●	●		●	●	●
HOME OVAL	○	●	○	○	○		○	●	●
KOMBI		●		●			○	●	●
KOMBINET		○		○	○			●	●
LOFT									●
LUNA		●		●				●	●
NORM CLASSIC (VARIO)	●	●	●	●	●	●	●	●	●
OCEAN (VARIO)	●	●	●	●	○	●	○	●	●
OCEAN LOWLINE		●		●				●	●
ONA	●	●	●	●	●	●	●	●	●
POOL CORNER	●	●	○	●	●		●	●	●
PURISTA	●	●	●	●	●		●	●	●
RIVA	●	●	●	●	●		●	●	●
RIVA FRAME									
ROMA									
SELLA SHAPE		○		○				●	●
SELLA SHAPE FRONT		●		●	○			●	●
SELLA SHAPE LEFT		●		●	○		●	●	●
SELLA SHAPE RIGHT		●		●	○		●	●	●
SOLA	●	●	●	●	●		●	●	●
STARLET	●	●	●	●	●		●	●	●
STARLET SHAPE		○		○				●	●
STARLET SHAPE FRONT		●		●	○			●	●
STARLET SHAPE LEFT		●		●	○		●	●	●
STARLET SHAPE RIGHT		●		●	○		●	●	●
STEEL CORNER	●	●		●				●	●
SUPERKOMBI	●	●	●	●	●	●	●	●	●
VELA	●	●	●	●	●	●	●	●	●
VIVA	●	●	●	●	●		●	●	●
VIVA X	●	●	●	●	●		●	●	●
VIVA SHAPE		●		●	○			●	●

- disponibile
- su richiesta



Bordi rialzati Schmidlin: Codici di ordinazione

Per ogni ordinazione di vasche da bagno o piatti doccia con bordi rialzati, occorre indicare il codice di ordinazione.

Un esempio: se si ordina un piatto doccia 90 x 90 cm con bordo rialzato dietro e a destra, con scarico a sinistra, il codice di ordinazione è Z1100.

Vasche da bagno con guarnitura di scarico e troppopieno sul lato piedi

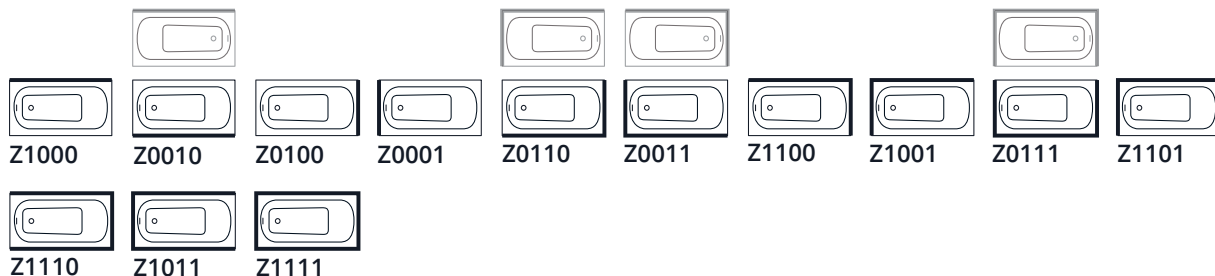

Vasche da bagno con scarico centrale

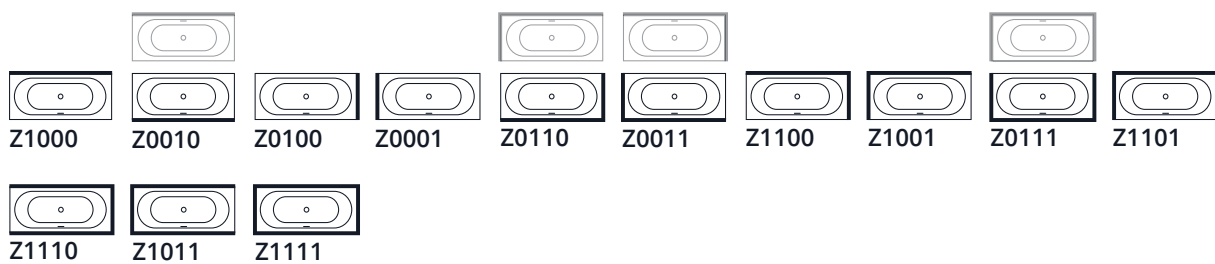

Superfici doccia VIVA



Superfici doccia DELTA

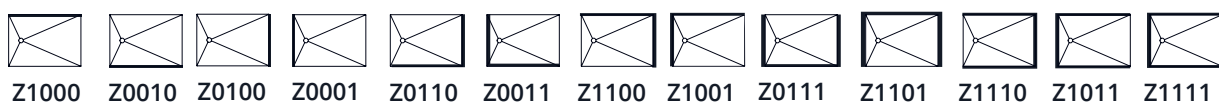

Piatti doccia quadrati con lato < 96 cm



Piatti doccia rettangolari con lato < 96 cm

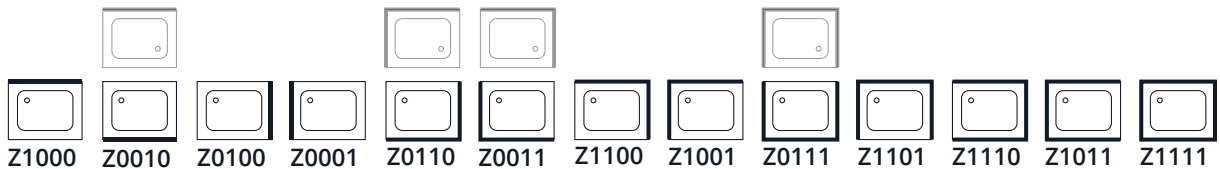

Piatti doccia rettangolari e quadrati con scarico centrale e lato > 97 a 155 cm

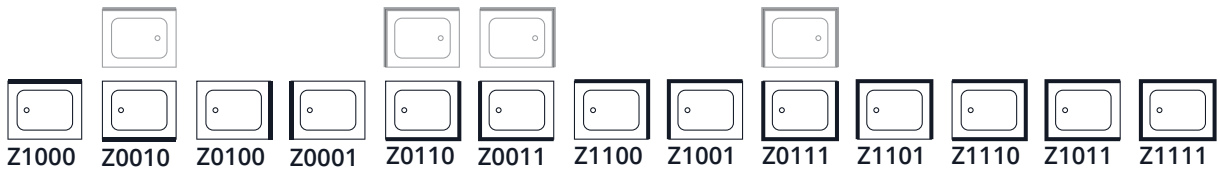

Piatti doccia rettangolari con scarico centrale e lato > 156 cm

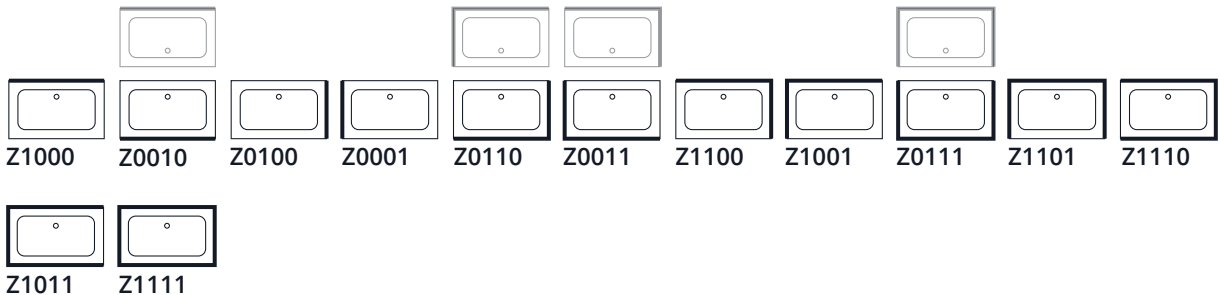

Piatti doccia ad angolo ECK e CARO

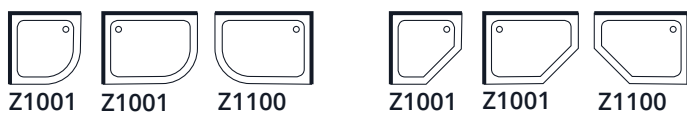

Guarniture di scarico e troppopieno

	Guarniture di scarico e troppopieno						Erogatore SPLASH	Miscelatore elettronico TOUCH CONTROL
	Multiplex 560 mm (100119)	Multiplex 725 mm (100149)	Multiplex 1070 mm (100236)	Rotaplex 725 mm (100283)	Rotaplex 1070 mm (100322)	HIGH FIVE 52 725 mm (100427)		
AMENA	●					●	●	●
ARIA 50 (VARIO)		●				●	●	●
BAMBINO	●					●	●	●
CANTO	●					●		●
CLASSIC XL		●				●	●	●
CONTURA COMFORT		●				●	●	●
CONTURA DUO fino 170 x 75	●					●	●	●
CONTURA DUO da 180 x 80		●				●	●	●
CUBIC				●			●	●
DUETT (VARIO) fino 170 x 70	●					●	●	●
DUETT (VARIO) da 180 x 80		●				●	●	●
ELLA		●				●		●
ELLA OVAL		●				●		
ELLA OVAL SHAPE		●				●		
FINO		●				●	●	●
FLAIR 158 x 68	●					●	●	●
FLAIR da 168 x 73		●				●	●	●
FLAIR SHAPE		●				●	○	●
FORM	●					●	●	●
FREE		●				●	●	●
HOME OVAL				●			●	●
KINDERWANNE	●					●		●
KOMBI	●					●	●	●
KOMBINET	●					●		●
LOFT								
LUNA		●					●	●
MINI	●					●	●	●
NORM CLASSIC (VARIO)	●					●	●	●
OCEAN (VARIO)		●				●	●	●
OCEAN LOWLINE fino 170 x 70	●					●	●	●
OCEAN LOWLINE da 170 x 75		●				●	●	●
ONA			●				●	●
POOL CORNER				●				●
PURISTA		●				●	●	●
RIVA		●				●	●	●
RIVA FRAME								
ROMA								
SELLA SHAPE		●				●	○	
SELLA SHAPE FRONT		●				●	○	●
SELLA SHAPE LEFT		●				●	○	●
SELLA SHAPE RIGHT		●				●	○	●
SITZ	●					●		●
SOLA		●				●	●	●
STARLET 165 x 75	●					●	●	●
STARLET da 175 x 80		●				●	●	●
STARLET SHAPE 175 x 80	●					●	○	●
STARLET SHAPE 185 x 85		●				●	○	●
STARLET SHAPE FRONT		●				●	○	●
STARLET SHAPE LEFT		●				●	○	●
STARLET SHAPE RIGHT		●				●	○	●
STEEL CORNER	●					●		●
SUPERKOMBI	●					●	●	●
VELA	●					●	●	●
VIVA		●				●		
VIVA X		●				●		
VIVA SHAPE		●				●		●

● disponibile ○ su richiesta



Guarniture di scarico e troppopieno con erogatore

	Multiplex Trio 560 mm (107966)	Multiplex Trio 725 mm (107940)	Multiplex Trio 1070 mm (107967)	Rotaplex Trio 725 mm (107970)	Rotaplex Trio 1070 mm (107971)	HIGH FIVE 52 TRIO 725 mm (107997)	HIGH FIVE 90 TRIO 1070 mm (107998)	SPRING 50 (100425)	SPRING 90 (100410)
AMENA	•					•		•	
ARIA 50 (VARIO)		•				•		•	
BAMBINO	•					•		•	
CANTO	•					•		•	
CLASSIC XL		•				•		•	
CONTURA COMFORT		•				•		•	
CONTURA DUO fino 170 x 75	•					•		•	
CONTURA DUO da 180 x 80		•				•		•	
CUBIC				•			•		•
DUETT (VARIO) fino 170 x 70	•					•		•	
DUETT (VARIO) da 180 x 80		•				•		•	
ELLA		•				•		•	
ELLA OVAL		•				•		•	
ELLA OVAL SHAPE		•				•		•	
FINO		•				•		•	
FLAIR 158 x 68	•					•		•	
FLAIR da 168 x 73		•				•		•	
FLAIR SHAPE		•				•		•	
FORM	•					•		•	
FREE		•				•		•	
HOME OVAL				•			•		•
KINDERWANNE	•					•		•	
KOMBI	•					•		•	
KOMBINET	•					•		•	
LOFT									
LUNA								•	
MINI	•					•		•	
NORM CLASSIC (VARIO)	•					•		•	
OCEAN (VARIO)		•				•		•	
OCEAN LOWLINE fino 170 x 70	•					•		•	
OCEAN LOWLINE da 170 x 75		•				•		•	
ONA			•						
POOL CORNER									•
PURISTA		•				•		•	
RIVA		•				•		•	
RIVA FRAME									
ROMA									
SELLA SHAPE		•				•		•	
SELLA SHAPE FRONT		•				•		•	
SELLA SHAPE LEFT		•				•		•	
SELLA SHAPE RIGHT		•				•		•	
SITZ	•					•		•	
SOLA		•				•		•	
STARLET 165 x 75	•					•		•	
STARLET da 175 x 80		•				•		•	
STARLET SHAPE 170 x 80	•					•		•	
STARLET SHAPE 185 x 85		•				•		•	
STARLET SHAPE FRONT		•				•		•	
STARLET SHAPE LEFT		•				•		•	
STARLET SHAPE RIGHT		•				•		•	
STEEL CORNER	•					•		•	
SUPERKOMBI	•					•		•	
VELA	•					•		•	
VIVA		•				•		•	
VIVA X		•				•		•	
VIVA SHAPE		•				•		•	

• disponibile ○ su richiesta



Guarniture di scarico

	Multiplex 560 mm (100119)	Domoplex (100185)	Tempoplex VERTICAL (100328/ 100333)	Tempoplex 60 mm (100377)	Tempoplex senkrecht (100333)	FLOW 50 FLOW 30 (109862/109863)	VERTICAL (100379)
Piatto doccia «Ultrapiatto» (VARIO)			•	•	•	•	•
Piatto doccia «Piatto»			•	•	•	•	•
Piatto doccia «Profondo»		•					
Piatto doccia «Ultraprofond»	•						
Piatto doccia CONTURA			•	•	•	•	•
Piatto doccia DELTA (VARIO)			•	•	•	•	•
Piatto doccia FLOOR			•	•	•	•	•
Piatto doccia VIVA (VARIO)			•	•	•	•	•

• disponibile

Piatti doccia Schmidlin con rivestimento smaltato senza saldature: Codici di ordinazione

Per ogni ordinazione di piatti doccia con rivestimenti smaltato integrato, occorre indicare il codice di ordinazione e l'altezza del rivestimento.

Un esempio: se si ordina un piatto doccia 90 x 90 cm con rivestimento davanti e a sinistra, con scarico a sinistra verso la parete, il codice di ordinazione per il rivestimento è S0011.

Oltre al codice di ordinazione occorre indicare l'altezza del rivestimento in cm.

Piatti doccia quadrati con lato < 96 cm



S1000 S0010 S0100 S0001 S0110 S0011 S1100 S1001 S1110 S1011 S0111 S1101

Piatti doccia rettangolari con lato < 96 cm



S1000 S0010 S0110 S0011 S1100 S1001 S0111 S1101

Piatti doccia rettangolari e quadrati con scarico centrale e lato > 97 a 155 cm



S1000 S0010 S0110 S0011 S1100 S1001 S0111 S1101

Piatti doccia rettangolari con scarico centrale e lato > 156 cm



S1000 S0010 S0110 S0011 S1100 S1001 S0111 S1101

Fabbricazione su misura

Il nostro assortimento standard offre numerose dimensioni e varianti. Se nel catalogo dei prodotti non trovate la dimensione o l'esecuzione richiesta, i vostri desideri possono essere realizzati con un prodotto su misura. La nostra offerta nell'ambito delle fabbricazioni su misura si suddivide in due ambiti: Vario e fabbricazioni speciali.

Vario è sinonimo di prodotti fabbricati su misura con ordinazione semplice, fornitura rapida e prezzi fissi. Garantiamo un termine di consegna di dieci giorni lavorativi; con l'opzione «Subito» il prodotto è consegnato in cantiere entro soli quattro giorni lavorativi. I prodotti Vario fabbricati su misura sono disponibili per una selezione di modelli di vasche da bagno, piatti doccia, superfici doccia e lavabo (ulteriori informazioni a pag. 198).

Le **fabbricazioni speciali** vi offrono possibilità illimitate. Potete richiedere una versione più lunga, più corta, più larga o più stretta della maggior parte delle nostre vasche da bagno e superfici doccia, dei nostri piatti doccia e lavabo. Ulteriori opzioni sono fori su misura, angoli tagliati, arrotondati o vivi, angoli obliqui e rivestimenti smaltati senza fughe (ulteriori informazioni a pag. 199).

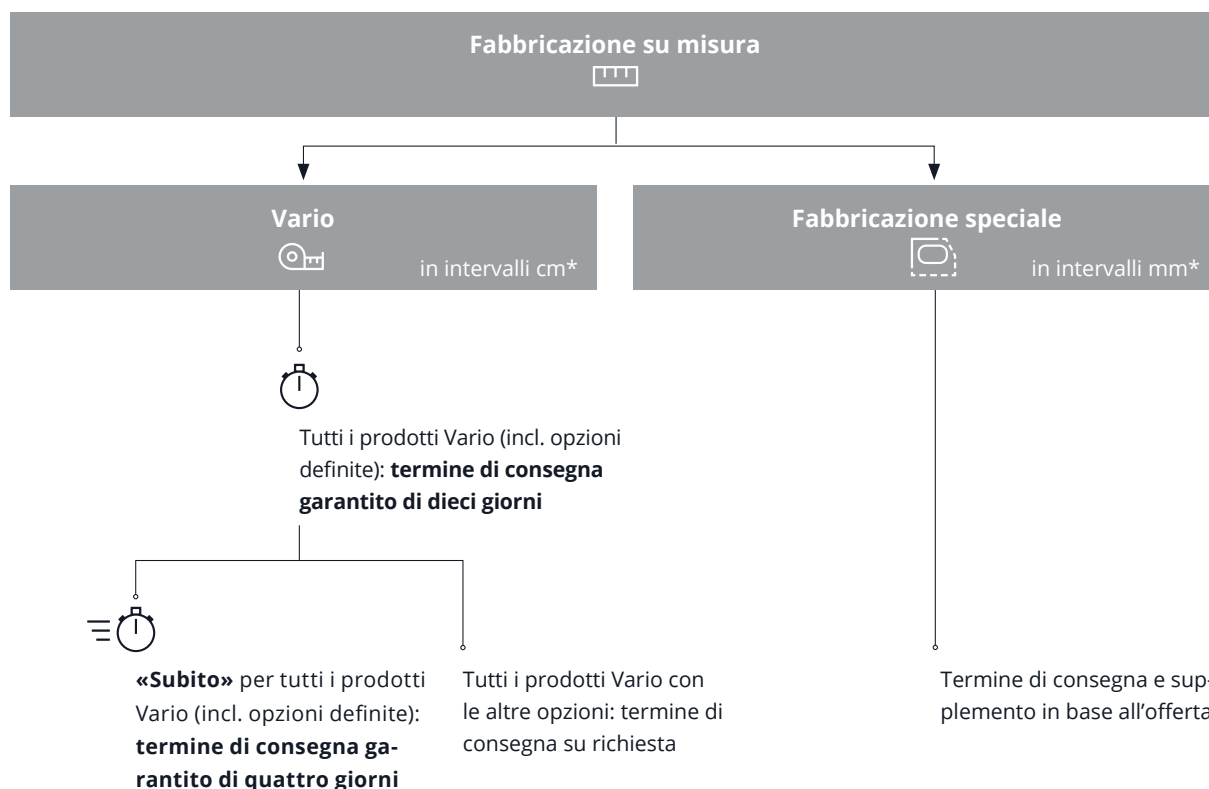

* Tolleranza +/- 3 mm

Vario

Diversi modelli possono essere ordinati come prodotto Vario. Questa variante della fabbricazione su misura è caratterizzata da prezzi definiti e termini di consegna brevi. I prodotti Vario sono disponibili in qualsiasi misura: dalla dimensione minima a quella massima in intervalli di un centimetro.

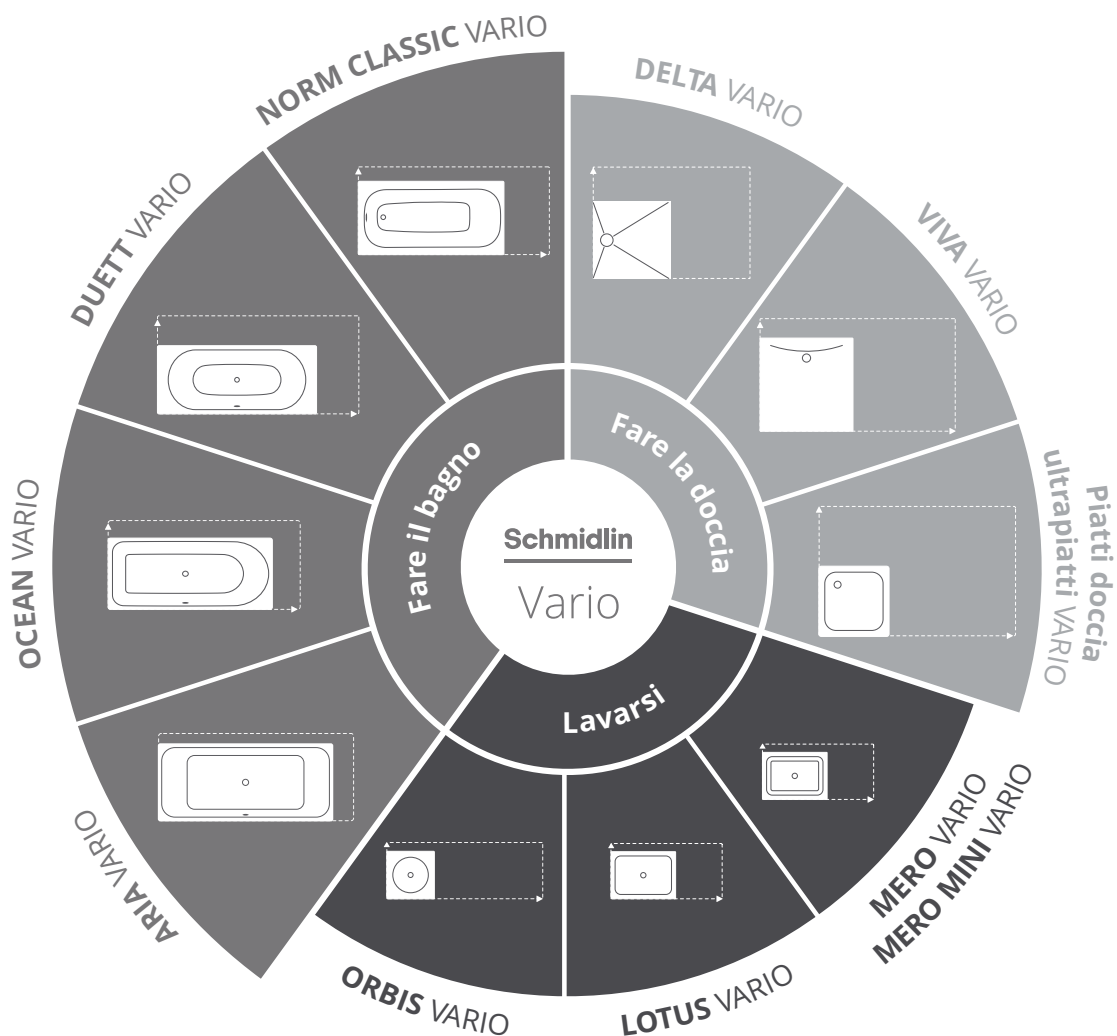

Se scegliete una o più delle seguenti opzioni, vi garantiamo un termine di consegna di dieci, rispettivamente quattro giorni lavorativi:

- Un colore diverso da quello standard (bianco alpino, lucido)
- GreenSteel
- GLASUR PLUS
- ANTIGLISS PRO
- AQUAGRIP
- Bordi rialzati
- Maniglie
- Angoli vivi (raggio 5 mm)
- SPLASH (bocca di erogazione a getto)
- Foro per l'erogatore di sapone nei lavabo

Potete scegliere anche tutte le altre opzioni disponibili nell'assortimento Schmidlin. Vi inviamo volentieri un'offerta, in cui trovate anche i termini di consegna.

Fabbricazione speciale

Il vasto assortimento standard e i prodotti Vario vi offrono un'ampia scelta. Con le nostre fabbricazioni speciali andiamo oltre: potete ordinare come prodotto su misura la maggior parte delle nostre vasche da bagno e superfici doccia, dei nostri piatti doccia e lavabo.

Lavabo

- Lunghezza e larghezza su misura
- Angoli tagliati o arrotondati
- Angoli obliqui
- Tre fori per rubinetteria
- Foro rotondo su misura

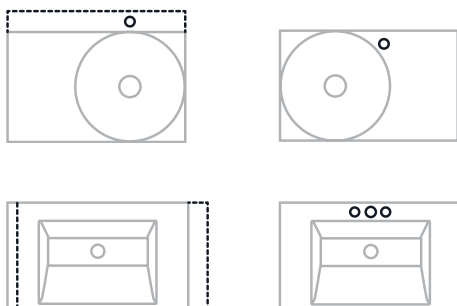

Vasche da bagno

- Lunghezza e larghezza su misura
- Angoli tagliati o arrotondati su misura
- Angoli tagliati con 15 cm di lunghezza ai lati
- Angoli arrotondati con un raggio di 15 cm
- Angoli vivi (raggio 5 mm)
- Angoli obliqui
- Fori su misura
- Scarico 90 mm

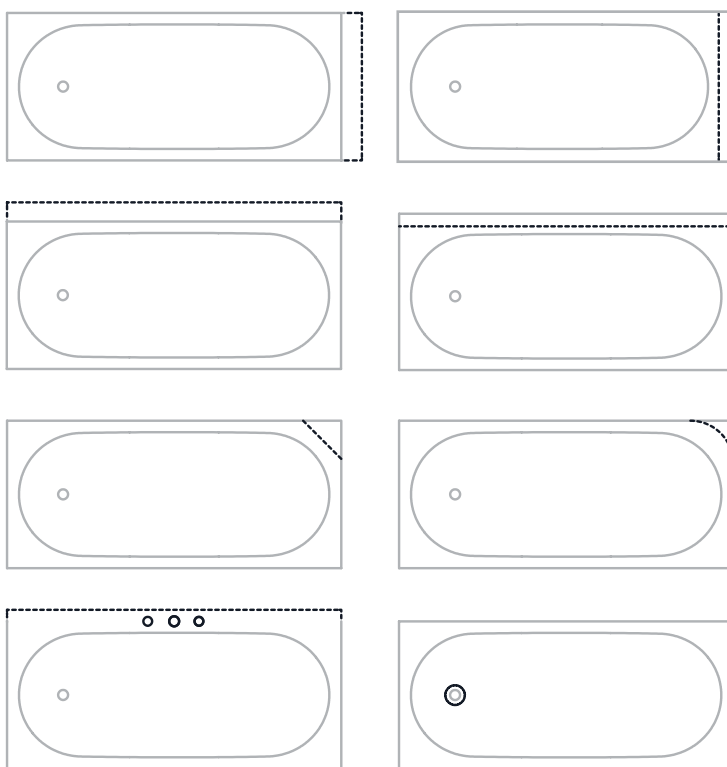

Piatti doccia e superfici doccia

- Lunghezza e larghezza su misura
- Angoli tagliati o arrotondati su misura
- Angoli tagliati con 15 cm di lunghezza ai lati
- Angoli arrotondati con un raggio di 15 cm
- Angoli vivi (raggio 5 mm)
- Angoli obliqui
- Rivestimenti smaltati senza fughe

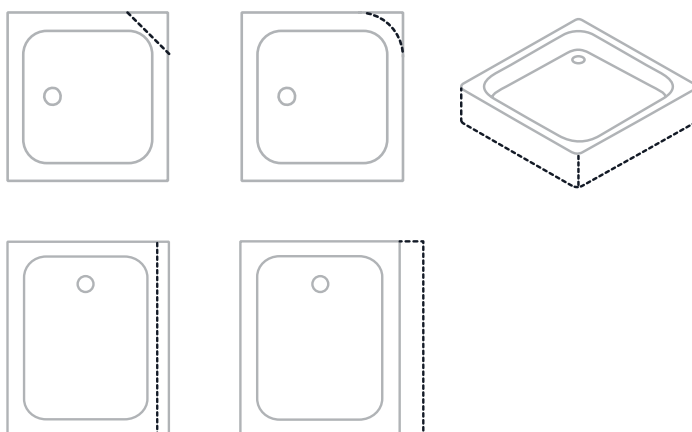

Schmidlin GreenSteel



Nell'ambito della nostra strategia di sostenibilità, ci impegniamo per ridurre costantemente il nostro fabbisogno energetico e le emissioni di CO₂. Inoltre, produciamo i nostri prodotti con acciaio a ridotte emissioni di CO₂. Scegliendo un prodotto GreenSteel, ridurrete l'impatto climatico del vostro prodotto.

Desiderate aiutarci nel nostro impegno per una maggiore sostenibilità? Come clienti, ora potete farlo in modo molto semplice, vale a dire scegliendo una delle opzioni di acciaio verde disponibili per i nostri prodotti. In questo modo potrete ridurre le emissioni di CO₂ associate al vostro prodotto e contribuire alla protezione del clima. Opzioni disponibili:

- **GreenSteel 25:** il vostro prodotto è costituito per il 25% da acciaio a ridotte emissioni di CO₂
- **GreenSteel 50:** il vostro prodotto è costituito per il 50% da acciaio a ridotte emissioni di CO₂
- **GreenSteel 100:** il vostro prodotto è costituito per il 100% da acciaio a ridotte emissioni di CO₂

L'opzione GreenSteel è disponibile nelle seguenti categorie di prodotti:

- Vasche da bagno (anche a posa libera)
- Piatti e superfici doccia
- Lavabi
- Orinatoi

La nostra strategia di sostenibilità mira a ridurre costantemente il nostro fabbisogno energetico e le emissioni di CO₂. Oltre alle misure adottate all'interno della nostra azienda, stiamo coinvolgendo sempre più anche i nostri fornitori. Questo approccio comprende anche l'acquisto di acciaio a ridotte emissioni di CO₂ da fornitori attentamente selezionati. La qualità del materiale del nostro GreenSteel è pari a quella dell'acciaio al titanio prodotto in modo convenzionale.

La ripartizione dell'acciaio a ridotte emissioni di CO₂ tra i prodotti con l'opzione GreenSteel viene effettuata utilizzando un modello di bilancio.

➔ www.schmidlin.ch/greensteel



Proprietà dell'acciaio smaltato



Robusto e resistente

Utilizziamo una lega di acciaio con l'aggiunta di titanio che consente ai nostri prodotti di distinguersi per la loro eccezionale robustezza e – grazie al legame con lo smalto – per una superficie estremamente durevole e resistente.



Igienico e facile da curare

La superficie inorganica non lascia scampo ai batteri. La superficie smaltata brillante in acciaio al titanio smaltato è piacevole al tatto e facile da pulire.



Mantiene il colore originale e resiste alla luce

I nostri prodotti sono stabili nel colore e completamente resistenti ai raggi UV.



Ottimo conduttore di calore

L'acciaio è un ottimo conduttore di calore e prende molto rapidamente la temperatura dell'acqua o dell'ambiente circostante. L'acqua si raffredda più lentamente grazie al calore assorbito dall'acciaio.



Magnetico

L'acciaio al titanio smaltato è magnetico. I nostri accessori pregiati possono essere fissati in modo semplice e preciso sulla superficie magnetica integrata di tutti i lavabi e le vasche da bagno in acciaio al titanio smaltato.



Longevità

I nostri prodotti in acciaio al titanio smaltato vi accompagnano per tutta la vita. Questa longevità dovuta ai materiali utilizzati e il design intramontabile dei prodotti Schmidlin fanno del vostro acquisto un investimento a lungo termine.



Ecologico

Con l'acciaio e lo smalto puntiamo su materie prime naturali e completamente riciclabili, che mantengono il valore lungo il loro ciclo di vita dall'estrazione, alla produzione e allo smaltimento.



Economico

Un confronto obiettivo tra costi e benefici parla a favore di prodotti in acciaio al titanio smaltato. Nonostante costi iniziali in parte più elevati, a lungo termine l'economicità è ineguagliata.

Codici di ordinazione

Per i codici d'ordine, indicare sempre il numero d'articolo e tutti i codici d'ordine e separarli con una virgola. L'ordine di successione è irrilevante.

Esempio:

Vasca da bagno Schmidlin AMENA, 170x75x42 cm, con bondi rialzati posteriore, colore bianco alpino opaco, ANTIGLISS PRO 2309-0001, Z1000, FA058, GT01

Cosa è la "posizione standard"?

Per ogni prodotto Schmidlin è prevista la cosiddetta "posizione standard". Si tratta di posizioni chiaramente definite per ogni prodotto. Fondamentalmente è per vasche da bagno con scarico a piede, in modo che lo scarico e il troppopieno si trovino sul lato sinistro. Per le vasche da bagno con scarico centrale, la posizione standard con troppopieno si trova nella parte anteriore.

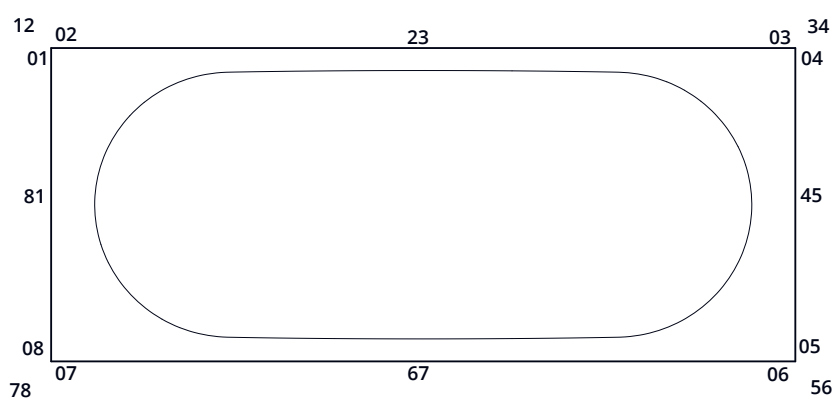
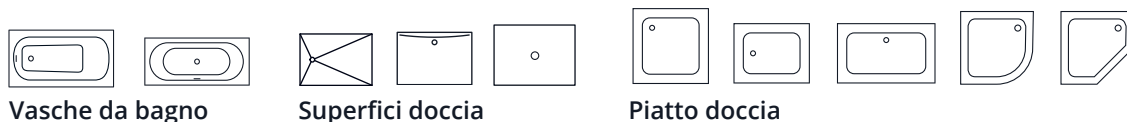

- 01 sinistra, dietro
- 12 angolo, dietro a sinistra
- 02 dietro a sinistra
- 23 dietro, in mezzo
- 03 dietro, a destra
- 34 angolo, dietro a destra
- 04 destra, dietro
- 45 dietro, in mezzo
- 05 destra, davanti
- 56 angolo, davanti a destra
- 06 davanti, a destra
- 67 davanti, in mezzo
- 07 sinistra, davanti
- 78 angolo, davanti a sinistra
- 08 davanti, a sinistra
- 81 sinistra, in mezzo

Generale

	Designazione	Codice
Colore	bianco alpino	FA001
	bianco alpino opaco	FA058
	manhattan	FA033
	whisper-blu	FA040
	egeo	FA048
	pergamon	FA043
	natura	FA010
	beige bahama	FA011
	sunset	FA034
	nero	FA002
	star-white	FA020
	rose-perle	FA038
	caramel	FA032
	greenwich	FA046
	calypso	FA047
	bermuda-blu	FA031
	verde muschio	FA012
	nero opaco	FA003
	grigio chiaro opaco	FA060
	dust opaco	FA068
	silver opaco	FA067
	cashmere opaco	FA069



	stone opaco	FA070
	graphite opaco	FA066
	grigio scuro opaco	FA061
	antracite opaco	FA062
	crema opaco	FA076
	beige chiaro opaco	FA065
	beige opaco	FA064
	greige opaco	FA073
	hazel opaco	FA071
	taupe opaco	FA075
	marrone opaco	FA063
	beige verdastro (1000)	FA101
	bianco perla (1013)	FA102
	rosso segnale (3001)	FA100
	rosso rubino (3003)	FA103
	porpora violetto (4007)	FA104
	blu oltremare (5002)	FA105
	blu azzurro (5009)	FA106
	blu genziana (5010)	FA107
	blu acciaio (5011)	FA108
	blu luce (5012)	FA109
	blu acqua (5021)	FA110
	verde foglia (6002)	FA111
	verde muschio RAL (6005)	FA112
	verde giallastro (6018)	FA113
	verde biancastro (6019)	FA114
	verde felce (6025)	FA115
	verde chiaro (6027)	FA116
	grigio olivastro 7 (7002)	FA117
	grigio segnale (7004)	FA118
	grigio basalto (7012)	FA119
	grigio luce (7035)	FA121
	grigio polvere (7037)	FA122
	grigio agata (7038)	FA123
	grigio quarzo (7039)	FA124
	bianco grigiastro 9 (7047)	FA125
	grigio tele 4 (9002)	FA126
Trattamento superlucido	CLEANEFFECT	OV01
Trattamento antiscivolo	ANTIGLISS PRO	GT01
Trattamento antiscivolo	AQUAGRIP	GT04

Lavabi



	Designazione	Codice
Fori rubinetteria	1x foro rubinetteria	WT_ALAZ1
	2x fori rubinetteria	WT_ALAZ2
	3x fori rubinetteria	WT_ALAZ3
	4x fori rubinetteria	WT_ALAZ4
	5x fori rubinetteria	WT_ALAZ5
Posizione del foro rubinetteria (1. bacino)	posteriore sinistra	WT_ALP102
	posteriore destra	WT_ALP103
	posteriore centrale	WT_ALP123
	destra	WT_ALP145
Posizione del foro rubinetteria (2. bacino)	sinistra	WT_ALP181
	posteriore sinistra	WT_ALP202
	posteriore destra	WT_ALP203
	posteriore centrale	WT_ALP223
Troppopieno	destra	WT_ALP245
	sinistra	WT_ALP281
	senza troppopieno	UL0
	con troppopieno	UL1
Posizione troppopieno	Troppopieno posteriore sinistro	ULP12
	Troppopieno posteriore	ULP23
	Troppopieno posteriore destro	ULP34
	Troppopieno destro	ULP45
	Troppopieno frontale destro	ULP56
	Troppopieno frontale	ULP67
	Troppopieno frontale sinistro	ULP78
Foro per erogatore di sapone Schmidlin	Troppopieno sinistro	ULP81
	posteriore sinistro	SSP02
Distributore di tovagliette cosmetiche Schmidlin	posteriore destro	SSP03
	frontale destro	KTS06
Distributore di tovagliette cosmetiche Schmidlin	frontale sinistro	KTS07
	centrale di fronte	KTS67
	frontale destro e sinistro	KTS0607
	Posizione della presa	Posizione della presa posteriore sinistra
Posizione della presa	Posizione della presa posteriore destra	STP04
	Posizione della presa a destra anteriore	STP05
	Posizione della presa davanti a destra	STP06
	Posizione della presa davanti a sinistra	STP07
	Posizione della presa davanti a sinistra	STP08
	Posizione della presa a destra centrale	STP45
	Posizione dello zoccolo frontale centrale	STP67
	Posizione della presa a sinistra centrale	STP81
Colore Mobili EVO	Wood light oak	FAM101
	Wood titanium oak	FAM102
	Wood planked walnut	FAM103
	Grigio Londra	FAM201
	Grigio bromo	FAM202
	Nero ingo	FAM203
	Bronze doha	FAM204



Fori portasciugamano	Frontale	HTH67
Fori per rubinetteria su misura	Fori per rubinetteria a tre fori	WT_ALS01
	Foro rotondo su misura (come da disegno)	WT_ALS02
Altezza del bordo	Altezza del bordo 4 cm (su VARIO)	RH04
	Altezza del bordo 8 cm (su VARIO)	RH07

Vasche da bagno



	Designazione	Codice	
Bordi rialzati	Bordo rialzato sinistra	Z0001	
Bordi rialzati Schmidlin: Codici di ordinazione	Bordo rialzato frontale	Z0010	
	Bordi rialzati frontale e sinistra	Z0011	
	Bordo rialzato destra	Z0100	
	Bordi rialzati sinistra e destra	Z0101	
	Bordi rialzati frontale e destra	Z0110	
	Bordi rialzati frontale, sinistra e destra	Z0111	
	Bordo rialzato posteriore	Z1000	
	Bordi rialzati posteriore e sinistra	Z1001	
	Bordi rialzati posteriore e frontale	Z1010	
	Bordi rialzati posteriore, frontale e sinistra	Z1011	
	Bordi rialzati posteriore e destra	Z1100	
	Bordi rialzati posteriore, sinistra e destra	Z1101	
	Bordi rialzati posteriore, frontale e destra	Z1110	
	Bordi rialzati su 4 lati	Z1111	
	Bordo rialzato parziale su misura	Bordo rialzato parziale posteriore sinistro, lunghezza XX mm (500mm come esempio)	Z2302:500
		Bordo rialzato parziale posteriore destro, lunghezza XX mm (500mm come esempio)	Z2303:500
Bordo rialzato parziale a destra, accorciamento a sinistra, lunghezza XX mm (500mm come esempio)		Z4504:500	
Bordo rialzato parziale a destra, accorciamento a destra, lunghezza XX mm (500mm come esempio)		Z4505:500	
Bordo rialzato parziale anteriore sinistro, lunghezza XX mm (500mm come esempio)		Z6706:500	
Bordo rialzato parziale anteriore destro, lunghezza XX mm (500mm come esempio)		Z6707:500	
Bordo rialzato parziale a sinistra, accorciamento a sinistra, lunghezza XX mm (500mm come esempio)		Z8101:500	
Bordo rialzato parziale a sinistra, accorciamento a destro, lunghezza XX mm (500mm come esempio)		Z8108:500	
Tipo di maniglia	SAFE (il paio)	GFT01	
	SAFE	GFT02	
	CONTURA (il paio)	GFT03	
	CONTURA	GFT04	
	KOMBI (il paio)	GFT06	
	SITZ (il paio)	GFT08	
Foro per miscelatore monocomando	posteriore a sinistra	L112	

	posteriore a destra	L134
	davanti a destra	L156
	davanti a sinistra	L178
Versione ad angolo	Versione ad angolo dietro a sinistra, arrotondata	EA1202
	Versione ad angolo dietro a sinistra, taglio	EA1203
	Versione ad angolo dietro a sinistra, con spigoli vivi (raggio 5 mm)	EA1204
	Versione ad angolo posteriore destro, arrotondato	EA3402
	Versione ad angolo posteriore destro, taglio	EA3403
	Versione ad angolo posteriore destro, con spigoli vivi (raggio 5 mm)	EA3404
	Versione ad angolo davanti a destra, arrotondato	EA5602
	Versione ad angolo davanti a destra, taglio	EA5603
	Versione ad angolo frontale destro, con spigoli vivi (raggio 5 mm)	EA5604
	Versione ad angolo davanti a sinistra, arrotondato	EA7802
	Versione ad angolo davanti a sinistra, taglio	EA7803
	Versione ad angolo davanti a sinistra, con spigoli vivi (raggio 5 mm)	EA7804
SPLASH	in fondo	SP23
	fronte	SP67
Sistema audio	Schmidlin SOUNDBOX	SSY01
Fori per rubinetteria	Diametro del foro per rubinetteria	AT9999
	TOUCH CONTROL	AT0001
	Foro rotondo sul bordo della vasca da bagno	L2:mm
Scarico	Scarico ø 52 mm	AG52
	Scarico ø 90 mm	AG90
Guarnitura di scarico e troppopieno	Multiplex	ALG01
	Multiplex Trio	ALG02
	Rotaplex	ALG03
	Rotaplex Trio	ALG04
	Push Control	ALG05
	SPRING 50	ALG06
	SPRING 90	ALG07
	HIGH FIVE 52	ALG08
	HIGH FIVE 90	ALG09
	LOFT	ALG10
	LOFT TRIO	ALG11
	ROMA cromato	ALG13
	HIGH FIVE 52 TRIO	ALG15
	HIGH FIVE 90 TRIO	ALG16
	RIVA FRAME	ALG17
Misura speciale	in fondo (in mm)	SO23:mm
	destra (in mm)	SO45:mm
	fronte (in mm)	SO67:mm
	sinistra (in mm)	SO81:mm



Sistemi d'idromassaggio



	Designazione	Codice	
Sistemi d'idromassaggio	JET	WS01	
	SPA	WS02	
	JET/SPA	WS03	
	SILENT	WS04	
	AQUA SILENT	WS06	
	VIKTOR RÖTHLIN EDITION	WS07	
	AIR	WS08	
	HYDRO SILK	WS09	
	JET/HYDRO SILK	WS11	
	SPA/HYDRO SILK	WS12	
	JET/SPA/HYDRO SILK	WS13	
	SILENT/HYDRO SILK	WS14	
	AQUA SILENT/HYDRO SILK	WS16	
	VIKTOR RÖTHLIN EDITION/HYDRO SILK	WS17	
	AIR/HYDRO SILK	WS18	
	Cromoterapia	luce colorata posteriore sinistra	FL2
		luce colorata posteriore destra	FL3
		Luce a colori davanti a destra	FL6
Luce a colori davanti a sinistra		FL7	
Posizione del faro subacqueo	Faro subacqueo posteriore sinistra	SW2	
	Faro subacqueo posteriore destra	SW3	
	Faro subacqueo davanti a destra	SW6	
	Faro subacqueo davanti a sinistra	SW7	
Indicazione della temperatura	Indicazione della temperatura	TA1	
Spia d' acqua	Rivelatore d' acqua	WM1	
Riscaldamento	Riscaldamento	WSH1	
Sistema audio	Multiplex	SSY01	
Guarnitura di scarico e troppopieno	Multiplex Trio	ALG01	
	Rotaplex	ALG02	
	Rotaplex Trio	ALG03	
	Push Control	ALG04	
	SPRING 50	ALG05	
	SPRING 90	ALG06	
	HIGH FIVE 52	ALG07	
	HIGH FIVE 90	ALG08	
	LOFT	ALG09	
	LOFT TRIO	ALG10	
	ROMA cromato	ALG11	
	HIGH FIVE 52 TRIO	ALG13	
	HIGH FIVE 90 TRIO	ALG15	
	HIGH FIVE 90 TRIO	ALG16	



Superfici doccia



	Designazione	Codice
Bordi rialzati	Bordo rialzato sinistra	Z0001
Bordi rialzati Schmidlin: Codici di ordinazione	Bordo rialzato frontale	Z0010
	Bordi rialzati frontale e sinistra	Z0011
	Bordo rialzato destra	Z0100
	Bordi rialzati sinistra e destra	Z0101
	Bordi rialzati frontale e destra	Z0110
	Bordi rialzati frontale, sinistra e destra	Z0111
	Bordo rialzato posteriore	Z1000
	Bordi rialzati posteriore e sinistra	Z1001
	Bordi rialzati posteriore e frontale	Z1010
	Bordi rialzati posteriore, frontale e sinistra	Z1011
	Bordi rialzati posteriore e destra	Z1100
	Bordi rialzati posteriore, sinistra e destra	Z1101
	Bordi rialzati posteriore, frontale e destra	Z1110
	Bordi rialzati su 4 lati	Z1111
Bordo rialzato parziale su misura	Bordo rialzato parziale posteriore sinistro, lunghezza XX mm (500mm come esempio)	Z2302:500
	Bordo rialzato parziale posteriore destro, lunghezza XX mm (500mm come esempio)	Z2303:500
	Bordo rialzato parziale a destra, accorciamento a sinistra, lunghezza XX mm (500mm come esempio)	Z4504:500
	Bordo rialzato parziale a destra, accorciamento a destra, lunghezza XX mm (500mm come esempio)	Z4505:500
	Bordo rialzato parziale anteriore sinistro, lunghezza XX mm (500mm come esempio)	Z6706:500
	Bordo rialzato parziale anteriore destro, lunghezza XX mm (500mm come esempio)	Z6707:500
	Bordo rialzato parziale a sinistra, accorciamento a sinistra, lunghezza XX mm (500mm come esempio)	Z8101:500
	Bordo rialzato parziale a sinistra, accorciamento a destra, lunghezza XX mm (500mm come esempio)	Z8108:500



Piatto doccia

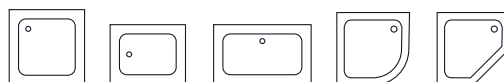

	Designazione	Codice	
Bordi rialzati	Bordo rialzato sinistra	Z0001	
Bordi rialzati Schmidlin: Codici di ordinazione	Bordo rialzato frontale	Z0010	
	Bordi rialzati frontale e sinistra	Z0011	
	Bordo rialzato destra	Z0100	
	Bordi rialzati sinistra e destra	Z0101	
	Bordi rialzati frontale e destra	Z0110	
	Bordi rialzati frontale, sinistra e destra	Z0111	
	Bordo rialzato posteriore	Z1000	
	Bordi rialzati posteriore e sinistra	Z1001	
	Bordi rialzati posteriore e frontale	Z1010	
	Bordi rialzati posteriore, frontale e sinistra	Z1011	
	Bordi rialzati posteriore e destra	Z1100	
	Bordi rialzati posteriore, sinistra e destra	Z1101	
	Bordi rialzati posteriore, frontale e destra	Z1110	
	Bordi rialzati su 4 lati	Z1111	
	Bordo rialzato parziale su misura	Bordo rialzato parziale posteriore sinistro, lunghezza XX mm (500mm come esempio)	Z2302:500
		Bordo rialzato parziale posteriore destro, lunghezza XX mm (500mm come esempio)	Z2303:500
		Bordo rialzato parziale a destra, accorciamento a sinistra, lunghezza XX mm (500mm come esempio)	Z4504:500
		Bordo rialzato parziale a destra, accorciamento a destra, lunghezza XX mm (500mm come esempio)	Z4505:500
		Bordo rialzato parziale anteriore sinistro, lunghezza XX mm (500mm come esempio)	Z6706:500
Bordo rialzato parziale anteriore destro, lunghezza XX mm (500mm come esempio)		Z6707:500	
Bordo rialzato parziale a sinistra, accorciamento a sinistra, lunghezza XX mm (500mm come esempio)		Z8101:500	
Bordo rialzato parziale a sinistra, accorciamento a destra, lunghezza XX mm (500mm come esempio)		Z8108:500	
Rivestimento	Rivestimento sinistro	S0001	
	Rivestimento frontale	S0010	
	Rivestimenti frontale e sinistro	S0011	
	Rivestimento destro	S0100	
	Rivestimenti sinistro e destro	S0101	
	Rivestimenti frontale e destro	S0110	
	Rivestimenti frontale sinistro e destro	S0111	
	Rivestimento posteriore	S1000	
	Rivestimenti posteriore e sinistro	S1001	
	Rivestimenti posteriore e frontale	S1010	
	Rivestimenti posteriore, frontale e sinistro	S1011	
	Rivestimenti posteriore e destro	S1100	
	Rivestimenti posteriore, sinistro e destro	S1101	
Rivestimenti posteriore, frontale e destro	S1110		
Rivestimenti su 4 lati	S1111		

Altezza di rivestimento	Altezza di rivestimento 50mm	SH50
	Altezza di rivestimento 75mm	SH75
	Altezza di rivestimento 100mm	SH100
	Altezza di rivestimento 200mm	SH200
	Altezza di rivestimento su misura	SH:mm
Rivestimento frontale ridotto su misura	Rivestimento frontale ridotto posteriore sinistro, lunghezza XX mm (500mm come esempio)	S2302:500
	Rivestimento frontale ridotto posteriore destro, lunghezza XX mm (500mm come esempio)	S2303:500
	Rivestimento frontale ridotto a destra, accorciamento a sinistra, lunghezza XX mm (500mm come esempio)	S4504:500
	Rivestimento frontale ridotto a destra, accorciamento a destra, lunghezza XX mm (500mm come esempio)	S4505:500
	Rivestimento frontale ridotto anteriore sinistro, lunghezza XX mm (500mm come esempio)	S6706:500
	Rivestimento frontale ridotto anteriore destro, lunghezza XX mm (500mm come esempio)	S6707:500
	Rivestimento frontale ridotto a sinistra, accorciamento a sinistra, lunghezza XX mm (500mm come esempio)	S8101:500
	Rivestimento frontale ridotto a sinistra, accorciamento a destra, lunghezza XX mm (500mm come esempio)	S8108:500



Classi colori Schmidlin

Colori supplementari per il lavabo IRIS

Classe colore	Codice di colore	Vasche da bagno	Piatti e superfici doccia Lavabo	Vasche da bagno freestanding Vasche freestanding
I	bianco alpino (colore standard) 001	•	•	•
II	bianco alpino opaco 058	•	•	•
	nero opaco 003	•	•	•
III	manhattan 033	•	•	
	whisper-blu 040	•	•	
	egeo 048	•	•	
	pergamon 043	•	•	
	natura 010	•	•	
	beige bahama 011	•	•	
	sunset 034	•	•	
IV	nero 002	•	•	
	rose-perle 038	•	•	
	caramel 032	•	•	
	greenwich 046	•	•	
	calypso 047	•	•	
	bermuda-blu 031	•	•	
	verde muschio 012	•	•	
V	grigio chiaro opaco 060		•	
	dust opaco 068		•	
	silver opaco 067		•	
	cashmere opaco 069		•	
	stone opaco 070		•	
	graphite opaco 066		•	
	grigio scuro opaco 061		•	
	antracite opaco 062		•	
	crema opaco 076		•	
	beige chiaro opaco 065		•	
	beige opaco 064		•	
	greige opaco 073		•	
	hazel opaco 071		•	
	taupe opaco 075		•	
	marrone opaco 063		•	

Classe colore	Couleur RAL (No RAL)	Codice di colore	IRIS bacinella	IRIS lente
VI	beige verdastro (1000)	101		•
	bianco perla (1013)	102	•	•
	rosso segnale (3001)	100	•	•
	rosso rubino (3003)	103		•
	porpora violetto (4007)	104		•
	blu oltremare (5002)	105	•	•
	blu azzurro (5009)	106	•	•
	blu genziana (5010)	107	•	•
	blu acciaio (5011)	108	•	•
	blu luce (5012)	109	•	•
	blu acqua (5021)	110		•
	verde foglia (6002)	111	•	•
	verde muschio (6005)	112	•	•
	verde giallastro (6018)	113		•
	verde biancastro (6019)	114		•
	verde felce (6025)	115		•
	verde chiaro (6027)	116	•	•
	grigio olivastro (7002)	117		•
	grigio segnale (7004)	118		•
	grigio basalto (7012)	119		•
	grigio grafite (7024)	120		•
	grigio luce (7035)	121		•
	grigio polvere (7037)	122		•
	grigio agata (7038)	123		•
	grigio quarzo (7039)	124		•
	grigio tele 4 (7047)	125		•
bianco grigiastro (9002)	126			

➤ Ordinare campioni de colore



Su richiesta

Colori RAL per lavabi

Nota importante: I colori stampati non sono impegnativi, possono essere differenti dal prodotto smaltato. Si consiglia pertanto di ordinare un campione di colore gratuito.

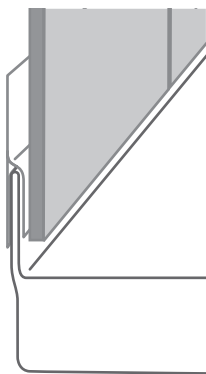

Bordi rialzati

Igienico, impermeabile e privo di fughe

Il bordo rialzato è un prolungamento verticale smaltato di 30 mm del bordo della vasca o del piatto doccia, ricoperto per metà dalle piastrelle. Il collegamento con la parete risulta pertanto assolutamente impermeabile, senza fuga di silicone. Grazie al bordo rialzato Schmidlin lo spazio tra parete e bordo della vasca o piatto doccia è resistente all'acqua in modo duraturo e non richiede manutenzione.

Codici di ordinazione: pagina 218

Ulteriori dettagli nel pros petto

«Bordi rialzati Schmidlin»

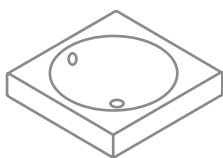

Senza bordo dietro

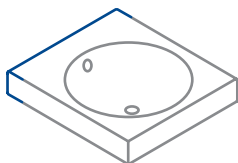

Con bordo dietro, senza foro

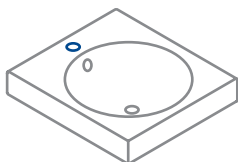

Con bordo dietro, con foro

Informazioni generali

Indicazione del prezzo

I prezzi indicati sono da intendersi come prezzi di vendita raccomandati, IVA esclusa. Con riserva di modifiche dei prezzi.

Validità

I prezzi sono validi a partire dal 1° gennaio 2024.

Distribuzione

I nostri prodotti sono ottenibili esclusivamente attraverso i rivenditori di articoli sanitari qualificati.

Garanzia

Concediamo 30 anni di garanzia di fabbricazione su tutte le vasche da bagno, piatti e superfici doccia, e lavabo Schmidlin. Sui nostri sistemi d'idromassaggio concediamo 2 anni di garanzia e sui nostri orinatoi 5 anni di garanzia.

CG

Si applicano le Condizioni generali della Wilhelm Schmidlin SA.



Wilhelm Schmidlin AG
Gotthardstrasse 51
CH-6414 Oberarth

Fon +41 41 859 00 60
info@schmidlin.ch
www.schmidlin.ch



➤ [Listino prezzi](#)

Italiano