

Schmidlin™

individually swiss made.

Liste de prix 2024

Contenu

Lavabos



01

Schmidlin CONTURA lavabos à encastrer par-dessous	4
Schmidlin CONTURA lavabos à encastrer par-dessus	5
Schmidlin CONTURA lavabos à poser	6
Schmidlin CONTURA lavabos pour montage mural	7
Schmidlin DUETT lavabos à encastrer par-dessous	8
Schmidlin DUETT lavabos à encastrer par-dessus	9
Schmidlin DUETT lavabos à poser	10
Schmidlin DUETT lavabos pour montage mural	11
Schmidlin DUETT FRAME	12
Schmidlin IRIS vasque	13
Schmidlin LOFT lavabos à poser	14
Schmidlin LOTUS lavabos à encastrer par-dessous	15
Schmidlin LOTUS lavabos à encastrer par-dessus	16
Schmidlin LOTUS lavabos à poser	18
Schmidlin LOTUS lavabos pour montage mural	20
Schmidlin LOTUS VARIO lavabos à encastrer par-dessus	22
Schmidlin LOTUS VARIO lavabos à poser	23
Schmidlin LOTUS VARIO lavabos pour montage mural	24
Schmidlin LOTUS FRAME	25
Schmidlin MERO lavabos à encastrer par-dessous	26
Schmidlin MERO lavabos à encastrer par-dessus	27
Schmidlin MERO lavabos à poser	29
Schmidlin MERO lavabos pour montage mural	31
Schmidlin MERO VARIO lavabos à encastrer par-dessus	33
Schmidlin MERO VARIO lavabos à poser	34
Schmidlin MERO VARIO lavabos pour montage mural	35
Schmidlin MERO FRAME	36
Schmidlin MERO MINI lavabos à encastrer par-dessous	37
Schmidlin MERO MINI lavabos à encastrer par-dessus	37
Schmidlin MERO MINI lavabos à poser	38
Schmidlin MERO MINI lavabos pour montage mural	39
Schmidlin MERO MINI VARIO lavabos à encastrer par-dessus	40
Schmidlin MERO MINI VARIO lavabos à poser	41
Schmidlin MERO MINI VARIO lavabos pour montage mural	42
Schmidlin MERO MINI FRAME	43
Schmidlin ORBIS lavabos à encastrer par-dessous	44
Schmidlin ORBIS lavabos à encastrer par-dessus	45
Schmidlin ORBIS lavabos à poser	46
Schmidlin ORBIS lavabos pour montage mural	47
Schmidlin ORBIS VARIO lavabos à encastrer par-dessus	48
Schmidlin ORBIS VARIO lavabos à poser	49
Schmidlin ORBIS VARIO lavabos pour montage mural	50
Schmidlin ORBIS CORNER lavabo pour montage mural	51
Schmidlin ORBIS MINI lavabos à encastrer par-dessus	52
Schmidlin ORBIS MINI lavabos à poser	53
Schmidlin ORBIS MINI lavabos pour montage mural	54
Schmidlin ORBIS MINI FRAME	55
Schmidlin STUDIO lavabos à encastrer par-dessous	56
Schmidlin STUDIO lavabos à encastrer par-dessus	57
Schmidlin STUDIO lavabos à poser	58
Schmidlin STUDIO lavabos pour montage mural	59
Schmidlin VIVA lavabos à encastrer par-dessus	60
Schmidlin VIVA lavabos à poser	61

Schmidlin VIVA lavabos pour montage mural	62
Schmidlin LOTUS EVO	63
Schmidlin MERO EVO	64
Lavabos Schmidlin: Options	65
Lavabos Schmidlin: Accessoires	68
Lavabos Schmidlin: Garnitures	71

Baignoires



02

Schmidlin AMENA	74
Schmidlin ARIA 50	75
Schmidlin ARIA 50 VARIO	76
Schmidlin BAMBINO	77
Schmidlin CANTO	78
Schmidlin CLASSIC XL	79
Schmidlin CONTURA COMFORT	80
Schmidlin CONTURA DUO	81
Schmidlin CUBIC	82
Schmidlin DUETT	83
Schmidlin DUETT VARIO	84
Schmidlin ELLA	85
Schmidlin ELLA OVAL	86
Schmidlin ELLA OVAL SHAPE	87
Schmidlin FINO	88
Schmidlin FLAIR	89
Schmidlin FLAIR SHAPE	90
Schmidlin FORM	91
Schmidlin FREE	92
Schmidlin HOME OVAL	plus disponible 93
Schmidlin KINDERWANNE	94
Schmidlin KOMBI	95
Schmidlin KOMBINET	96
Schmidlin LOFT	97
Schmidlin LUNA	98
Schmidlin MINI	99
Schmidlin NORM CLASSIC	100
Schmidlin NORM CLASSIC VARIO	102
Schmidlin OCEAN	103
Schmidlin OCEAN VARIO	104
Schmidlin OCEAN LOWLINE	105
Schmidlin ONA	106
Schmidlin POOL CORNER	107
Schmidlin PURISTA	108
Schmidlin RIVA	109
Schmidlin RIVA FRAME	110
Schmidlin ROMA	111
Schmidlin SELLA SHAPE	112
Schmidlin SELLA SHAPE FRONT	113
Schmidlin SELLA SHAPE LEFT	114
Schmidlin SELLA SHAPE RIGHT	115
Schmidlin SITZ	116
Schmidlin SOLA	117
Schmidlin STARLET	118
Schmidlin STARLET SHAPE	119
Schmidlin STARLET SHAPE FRONT	120
Schmidlin STARLET SHAPE LEFT	121
Schmidlin STARLET SHAPE RIGHT	122
Schmidlin SUPERKOMBI	123
Schmidlin VELA	124
Schmidlin VIVA	125

01



02



03



04



05



06



07



Schmidlin VIVA SHAPE	126
Schmidlin VIVA X	127
Baignoires Schmidlin: Options	128
Baignoires Schmidlin: Accessoires	133
Baignoires Garnitures	138

03 Systèmes Whirl

Système Whirl Schmidlin SILENT	142
Système Whirl Schmidlin AQUA SILENT	143
Système Whirl Schmidlin JET	144
Système Whirl Schmidlin SPA	145
Système Whirl Schmidlin JET + SPA	146
Système Whirl Schmidlin JET + SPA «Edition Viktor Röthlin»	147
Système Whirl Schmidlin HYDRO SILK	148
Systèmes Whirl Schmidlin: Options	149
Systèmes Whirl Schmidlin: Accessoires	151

04 Fonds de douche

Schmidlin WALL II	154
Système de montage Schmidlin WALL II (SIA 181)	155
Schmidlin DELTA	156
Schmidlin DELTA VARIO	157
Schmidlin FLOOR	158
Schmidlin VIVA	160
Schmidlin VIVA VARIO	161
Schmidlin VIVA avec tablier continu en acier émaillé	162
Fonds de douche Schmidlin: Options	163
Fonds de douche Schmidlin: Accessoires	165
Fonds de douche Schmidlin: Garnitures d'écoulement	168

05 Receveurs de douche

Schmidlin receveur de douche extra plat (2.5 / 3.5 cm)	170
Schmidlin receveur de douche extra plat (2.5 / 3.5 cm) VARIO	173
Schmidlin receveur de douche plat (6.5 cm)	174
Schmidlin receveur de douche profond (15 cm)	176
Schmidlin receveur de douche extra profond (28 cm)	177
Schmidlin CONTURA - receveur de douche	178
Schmidlin CARO receveur de douche extra plat (3.5 cm)	179
Schmidlin ECK receveur de douche extra plat (3.5 cm)	180
Schmidlin ECK receveur de douche plat (6.5 cm)	181
Schmidlin ECK receveur de douche profond (15 cm)	182
Schmidlin ECK receveur de douche d'angle plat (6.5 cm) avec tablier continu en acier émaillé	183
Schmidlin receveur de douche extra plat (2.5 / 3.5 cm) avec tablier continu en acier émaillé	184
Schmidlin receveur de douche plat (6.5 cm) avec tablier continu en acier émaillé	185
Schmidlin receveur de douche profond (15 cm) avec tablier continu en acier émaillé	186
Receveurs de douche Schmidlin: Options	187
Receveurs de douche Schmidlin: Accessoires	191
Receveurs de douche Schmidlin: Garnitures	198

06 PUBLIC

Schmidlin ECOPUR	202
Schmidlin ECOPUR: Options / Accessoires	204
PUBLIC lavabos	206

07 SWISS LINE

Schmidlin SWISS LINE	208
Schmidlin SWISS LINE DUO	209
Schmidlin receveurs de douche SWISS LINE	210
Schmidlin SWISS LINE lavabo à encastrer par dessous	211
Schmidlin SWISS LINE lavabo à encastrer	212
Schmidlin SWISS LINE lavabo pour montage mural	213

08 Annexe

Options lavabos pour montage mural Schmidlin	216
Système Whirl Schmidlin	217
Rebords Schmidlin: Codes de référence	218
Garnitures d'écoulement et trop-plein	220
Receveur de douche Schmidlin avec tablier continu en acier émaillé: Codes de référence	222
Fabrication sur mesure	223
Vario	224
Fabrication spéciale	225
Schmidlin GreenSteel	226
Propriétés du matériau	227
Codes de commande	228

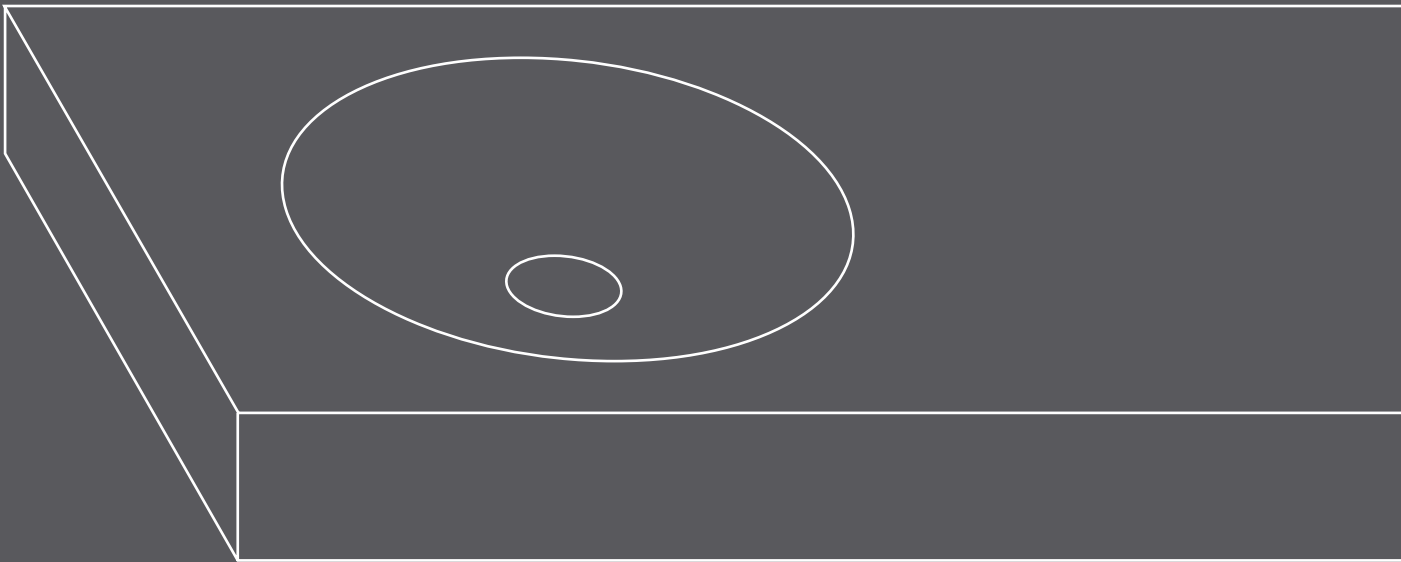

Schmidlin CONTURA lavabos à encastrer par-dessous

avec trop-plein, y.c. rosace de trop-plein chromée

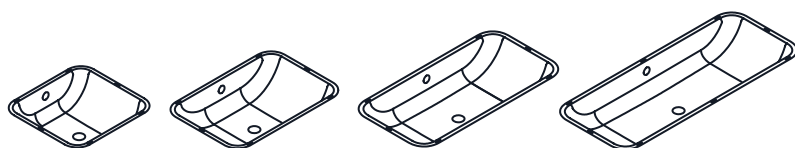

01

Larg.	Prof.	Prof. du lavabo	No. USGBS	No. ST	No. Schmidlin	Prix CHF
39.4	37.5	13.2	233368.242		2069-0001	548.00
54.7	36.8	13.2	233369.242		2089-0001	585.00
72.6	35.8	13.2	233388.242		2081-0001	626.00
92.6	35.8	13.2	233389.242		2097-0001	663.00

Options	page	+	suppl.
Sans trop-plein [ULO]	67		58.00
Schmidlin GreenSteel	65		à 2.00
catégorie de couleur II [FA0_ _]	237		113.00
catégorie de couleur III [FA0_ _]	237		113.00
catégorie de couleur IV [FA0_ _]	237		377.00
catégorie de couleur V [FA0_ _]	237		113.00
CLEANEFFECT [OV01]	65		86.00

NOUVEAU

Accessoires	No. USGBS	No. ST	No. Schmidlin	Prix CHF
Schmidlin Set de montage pour lavabos à encastrer par dessous (équerre de montage, 4 pièces)	233511		108317	45.00

Garnitures d'écoulement et trop-plein	
Système Geberit Clou avec couvercle, chromé, seulement avec option «sans trop-plein»	page 72
Schmidlin vidage push-open, avec couvercle, chromé, verrouillable	page 71

Toutes les options et tous les accessoires pour lavabos à partir de la page 65.

Schmidlin CONTURA lavabos à encastrer par-dessus

avec trop-plein, y.c. matériel de fixation, y.c. rosace de trop-plein chromée, compatible avec un sous-meuble

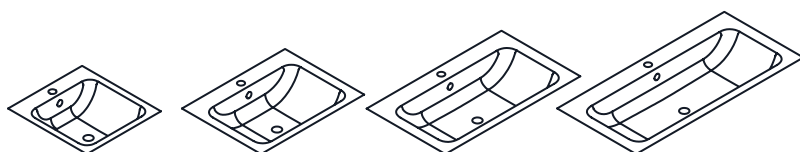

 compatible avec un sous-meuble

sans bord à l'arrière, sans trou pour la robinetterie

	Larg.	Prof.	Haut.	No. USGBS	No. ST	No. Schmidlin	Prix CHF
	47	45	1	233380.242		1013-0001	904.00
	65	45	1	233382.242		1282-0001	1011.00
	85	45	1	233384.242		1530-0001	1148.00
	105	45	1	233386.242		1128-0001	1310.00

avec bord à l'arrière, sans trou pour la robinetterie

	47	50	1	233381.242		1725-0001	904.00
	65	50	1	233383.242		1226-0001	1011.00
	85	50	1	233385.242		1139-0001	1148.00
	105	50	1	233387.242		1375-0001	1310.00

avec bord à l'arrière, avec trou pour la robinetterie

	47	50	1	233381.241		1725-0002	904.00
	65	50	1	233383.241		1226-0002	1011.00
	85	50	1	233385.241		1139-0002	1148.00
	105	50	1	233387.241		1375-0002	1310.00

Options

	page	+	suppl.
Sans trop-plein [UL0]	67		58.00
Schmidlin GreenSteel	65		à 2.00
catégorie de couleur II [FA0_ _]	237		113.00
catégorie de couleur III [FA0_ _]	237		113.00
catégorie de couleur IV [FA0_ _]	237		377.00
catégorie de couleur V [FA0_ _]	237		113.00
CLEANEFFECT [OV01]	65		86.00
Trous pour robinetterie à 3 trous [WT_ALS01]	66		164.00
Trou pour distributeur de savon Schmidlin [SSP02]	65		84.00
Trou rond sur mesure [WT_ALS02]	66		119.00
Fabrications spéciales	67		sur demande

Accessoires

	No. USGBS	No. ST	No. Schmidlin	Prix CHF
Schmidlin distributeur de savon	233471		100530	242.00
Flasque de renforcement pour montage de robinetterie	233547		100534	11.00

Garnitures d'écoulement et trop-plein

Système Geberit Clou avec couvercle, chromé, seulement avec option «sans trop-plein»	page 72
Schmidlin vidage push-open, avec couvercle, chromé, verrouillable	page 71

Toutes les options et tous les accessoires pour lavabos à partir de la page 65.

01



NOUVEAU

Schmidlin CONTURA lavabos à poser

avec trop-plein, y.c. matériel de fixation, y.c. rosace de trop-plein chromée, compatible avec un sous-meuble

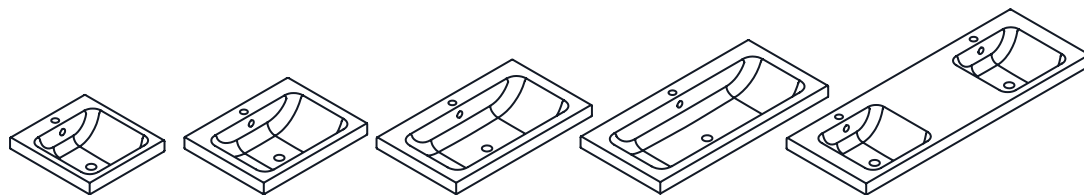

compatible avec un sous-meuble

sans bord à l'arrière, sans trou pour la robinetterie

	Larg.	Prof.	Haut.	No. USGBS	No. ST	No. Schmidlin	Prix CHF
	47	45	6	233370.242	3131846	1121-0001	904.00
	65	45	6	233372.242	3131847	1021-0001	1011.00
	85	45	6	233374.242	3131848	1528-0001	1148.00
	105	45	6	233376.242		1401-0001	1310.00
lavabo double	140	45	6	233378.242		1587-0001	1767.00

avec bord à l'arrière, sans trou pour la robinetterie

	47	50	6	233371.242		1188-0001	904.00
	65	50	6	233373.242		1351-0001	1011.00
	85	50	6	233375.242		1240-0001	1148.00
	105	50	6	233377.242		1463-0001	1310.00
lavabo double	140	50	6	233379.242		1620-0001	1767.00

avec bord à l'arrière, avec trou pour la robinetterie

	47	50	6	233371.241	3131841	1188-0002	904.00
	65	50	6	233373.241	3131842	1351-0002	1011.00
	85	50	6	233375.241	3131843	1240-0002	1148.00
	105	50	6	233377.241		1463-0002	1310.00
lavabo double	140	50	6	233379.247		1620-0002	1767.00

Options

	page	+	suppl.
Sans trop-plein [UL0]	67		58.00
Schmidlin GreenSteel	65		à 2.00
catégorie de couleur II [FA0_ _]	237		113.00
catégorie de couleur III [FA0_ _]	237		113.00
catégorie de couleur IV [FA0_ _]	237		377.00
catégorie de couleur V [FA0_ _]	237		113.00
CLEANEFFECT [OV01]	65		86.00
Trous pour robinetterie à 3 trous [WT_ALS01]	66		164.00
Trou pour distributeur de savon Schmidlin [SSP02]	65		84.00
Trou rond sur mesure [WT_ALS02]	66		119.00
Fabrications spéciales	67		sur demande

NOUVEAU

Accessoires

	No. USGBS	No. ST	No. Schmidlin	Prix CHF
Schmidlin distributeur de savon	233471		100530	242.00
Flasque de renforcement pour montage de robinetterie	233547		100534	11.00

Garnitures d'écoulement et trop-plein

Système Geberit Clou avec couvercle, chromé, seulement avec option «sans trop-plein»	page 72
Schmidlin vidage push-open, avec couvercle, chromé, verrouillable	page 71

Toutes les options et tous les accessoires pour lavabos à partir de la page 65.

Schmidlin CONTURA lavabos pour montage mural

avec trop-plein, y.c. matériel de fixation, y.c. rosace de trop-plein chromée, compatible avec un sous-meuble

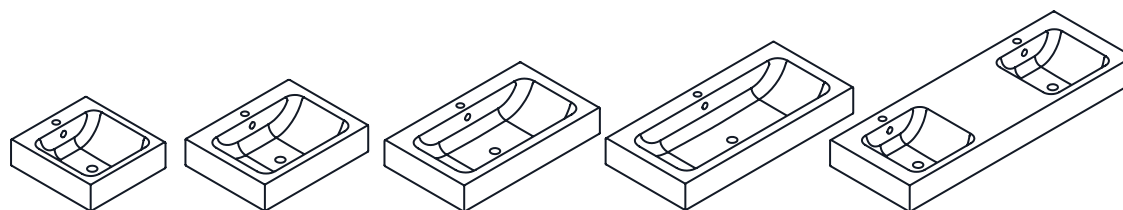

 compatible avec un sous-meuble

sans bord à l'arrière, sans trou pour la robinetterie

	Larg.	Prof.	Haut.	No. USGBS	No. ST	No. Schmidlin	Prix CHF
	47	45	14	233390.242	3131836	1066-0001	904.00
	65	45	14	233392.242	3131837	1410-0001	1011.00
	85	45	14	233394.242	3131838	1232-0001	1148.00
	105	45	14	233396.242		1288-0001	1310.00
lavabo double	140	45	14	233398.242		1108-0001	1767.00

avec bord à l'arrière, sans trou pour la robinetterie

	47	50	14	233391.242		1431-0001	904.00
	65	50	14	233393.242		1576-0001	1011.00
	85	50	14	233395.242		1495-0001	1148.00
	105	50	14	233397.242		1181-0001	1310.00
lavabo double	140	50	14	233399.242		1258-0001	1767.00

avec bord à l'arrière, avec trou pour la robinetterie

	47	50	14	233391.241	3131831	1431-0002	904.00
	65	50	14	233393.241	3131832	1576-0002	1011.00
	85	50	14	233395.241	3131833	1495-0002	1148.00
	105	50	14	233397.241		1181-0002	1310.00
lavabo double	140	50	14	233399.247		1258-0002	1767.00

Options

	page	+	suppl.
Sans trop-plein [UL0]	67		58.00
Schmidlin GreenSteel	65		à 2.00
catégorie de couleur II [FA0_ _]	237		113.00
catégorie de couleur III [FA0_ _]	237		113.00
catégorie de couleur IV [FA0_ _]	237		377.00
catégorie de couleur V [FA0_ _]	237		113.00
CLEANEFFECT [OV01]	65		86.00
Trous pour robinetterie à 3 trous [WT_ALS01]	66		164.00
Trou pour distributeur de savon Schmidlin [SSP02]	65		84.00
Trou rond sur mesure [WT_ALS02]	66		119.00
Distributeur de papiers cosmétique Schmidlin (seulement pour lavabo double) [KTS_ _]	67		299.00
Fabrications spéciales	67		sur demande
Trou pour prise de courant [STP_ _]	66		188.00

Accessoires

	No. USGBS	No. ST	No. Schmidlin	Prix CHF
Schmidlin distributeur de savon	233471		100530	242.00
Flasque de renforcement pour montage de robinetterie	233547		100534	11.00

Garnitures d'écoulement et trop-plein

Système Geberit Clou avec couvercle, chromé, seulement avec option «sans trop-plein»	page 72
Schmidlin vidage push-open, avec couvercle, chromé, verrouillable	page 71

NOUVEAU

Toutes les options et tous les accessoires pour lavabos à partir de la page 65.



Schmidlin DUETT lavabos à encastrer par-dessous

sans trop-plein



Larg.	Prof.	Prof. du lavabo	No. USGBS	No. ST	No. Schmidlin	Prix CHF
52.6	33.2	12	233359.242		2088-0001	600.00
72.6	33.2	12	233360.242		2080-0001	636.00
92.6	33.2	12	233367.242		2098-0001	677.00

Options	page	+	suppl.
Schmidlin GreenSteel	65		à 2.00
catégorie de couleur II [FA0_ _]	237		113.00
catégorie de couleur III [FA0_ _]	237		113.00
catégorie de couleur IV [FA0_ _]	237		377.00
catégorie de couleur V [FA0_ _]	237		113.00
CLEANEFFECT [OV01]	65		86.00

NOUVEAU

Accessoires	No. USGBS	No. ST	No. Schmidlin	Prix CHF
Schmidlin Set de montage pour lavabos à encastrer par dessous (équerre de montage, 4 pièces)	233511		108317	45.00

Garnitures d'écoulement et trop-plein	
Vidage 1¼", y.c. couvercle chromé, non verrouillable	page 71
Vidage 1¼", y.c. couvercle émaillé blanc alpin, non verrouillable	page 71
Vidage 1¼", y.c. couvercle émaillé blanc alpin mat, non verrouillable	page 71
Vidage 1¼", y.c. couvercle émaillé, autres couleurs, non verrouillable	page 71

Toutes les options et tous les accessoires pour lavabos à partir de la page 65.

Schmidlin DUETT lavabos à encastrer par-dessus

sans trop-plein, y.c. matériel de fixation, compatible avec un sous-meuble

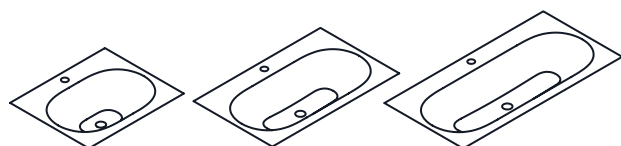

compatible avec un sous-meuble

sans bord à l'arrière, sans trou pour la robinetterie

	Larg.	Prof.	Haut.	No. USGBS	No. ST	No. Schmidlin	Prix CHF
	60	45	1	233430.242		1349-0001	930.00
	80	45	1	233431.242		1551-0001	1137.00
	100	45	1	233432.242		1212-0001	1317.00

avec bord à l'arrière, sans trou pour la robinetterie

	60	50	1	233433.242		1554-0001	930.00
	80	50	1	233434.242		1719-0001	1137.00
	100	50	1	233435.242		1522-0001	1317.00

avec bord à l'arrière, avec trou pour la robinetterie

	60	50	1	233433.241		1554-0002	930.00
	80	50	1	233434.241		1719-0002	1137.00
	100	50	1	233435.241		1522-0002	1317.00

Options

NOUVEAU

	page	+	suppl.
Schmidlin GreenSteel	65		à 2.00
catégorie de couleur II [FA0_ _]	237		113.00
catégorie de couleur III [FA0_ _]	237		113.00
catégorie de couleur IV [FA0_ _]	237		377.00
catégorie de couleur V [FA0_ _]	237		113.00
CLEANEFFECT [OV01]	65		86.00
Trous pour robinetterie à 3 trous [WT_ALS01]	66		164.00
Trou pour distributeur de savon Schmidlin [SSP02]	65		84.00
Trou rond sur mesure [WT_ALS02]	66		119.00
Fabrications spéciales	67		sur demande

Accessoires

	No. USGBS	No. ST	No. Schmidlin	Prix CHF
Schmidlin distributeur de savon	233471		100530	242.00
Flasque de renforcement pour montage de robinetterie	233547		100534	11.00

Garnitures d'écoulement et trop-plein

Vidage 1¼", y.c. couvercle chromé, non verrouillable	page 71
Vidage 1¼", y.c. couvercle émaillé blanc alpin, non verrouillable	page 71
Vidage 1¼", y.c. couvercle émaillé blanc alpin mat, non verrouillable	page 71
Vidage 1¼", y.c. couvercle émaillé, autres couleurs, non verrouillable	page 71

Toutes les options et tous les accessoires pour lavabos à partir de la page 65.

01



Schmidlin DUETT lavabos à poser

sans trop-plein, y.c. matériel de fixation, compatible avec un sous-meuble

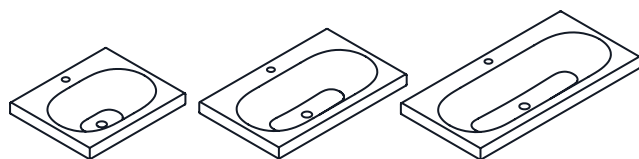

 compatible avec un sous-meuble

sans bord à l'arrière, sans trou pour la robinetterie

	Larg.	Prof.	Haut.	No. USGBS	No. ST	No. Schmidlin	Prix CHF
	60	45	6	233361.242		1024-0001	930.00
	80	45	6	233362.242		1095-0001	1137.00
	100	45	6	233363.242		1225-0001	1317.00

avec bord à l'arrière, sans trou pour la robinetterie

	60	50	6	233364.242		1137-0001	930.00
	80	50	6	233365.242		1390-0001	1137.00
	100	50	6	233366.242		1330-0001	1317.00

avec bord à l'arrière, avec trou pour la robinetterie

	60	50	6	233364.241		1137-0002	930.00
	80	50	6	233365.241		1390-0002	1137.00
	100	50	6	233366.241		1330-0002	1317.00

Options

	page	+	suppl.
Schmidlin GreenSteel	65		à 2.00
catégorie de couleur II [FA0_ _]	237		113.00
catégorie de couleur III [FA0_ _]	237		113.00
catégorie de couleur IV [FA0_ _]	237		377.00
catégorie de couleur V [FA0_ _]	237		113.00
CLEANEFFECT [OV01]	65		86.00
Trous pour robinetterie à 3 trous [WT_ALS01]	66		164.00
Trou pour distributeur de savon Schmidlin [SSP02]	65		84.00
Trou rond sur mesure [WT_ALS02]	66		119.00
Fabrications spéciales	67		sur demande

NOUVEAU

Accessoires

	No. USGBS	No. ST	No. Schmidlin	Prix CHF
Schmidlin distributeur de savon	233471		100530	242.00
Flasque de renforcement pour montage de robinetterie	233547		100534	11.00

Garnitures d'écoulement et trop-plein

Vidage 1¼", y.c. couvercle chromé, non verrouillable	page 71
Vidage 1¼", y.c. couvercle émaillé blanc alpin, non verrouillable	page 71
Vidage 1¼", y.c. couvercle émaillé blanc alpin mat, non verrouillable	page 71
Vidage 1¼", y.c. couvercle émaillé, autres couleurs, non verrouillable	page 71

Toutes les options et tous les accessoires pour lavabos à partir de la page 65.

01



Schmidlin DUETT lavabos pour montage mural

sans trop-plein, y.c. matériel de fixation, compatible avec un sous-meuble

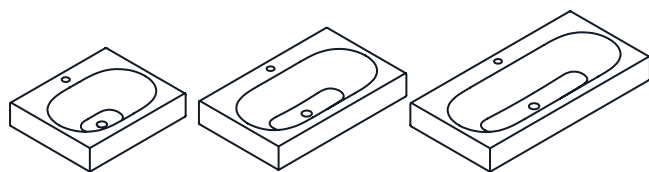

compatible avec un sous-meuble

sans bord à l'arrière, sans trou pour la robinetterie

	Larg.	Prof.	Haut.	No. USGBS	No. ST	No. Schmidlin	Prix CHF
	60	45	12.5	217295.242		1413-0001	930.00
	80	45	12.5	217296.242		1381-0001	1137.00
	100	45	12.5	217297.242		1579-0001	1317.00

avec bord à l'arrière, sans trou pour la robinetterie

	60	50	12.5	217298.242		1153-0001	930.00
	80	50	12.5	217299.242		1423-0001	1137.00
	100	50	12.5	217300.242		1065-0001	1317.00

avec bord à l'arrière, avec trou pour la robinetterie

	60	50	12.5	217298.241		1153-0002	930.00
	80	50	12.5	217299.241		1423-0002	1137.00
	100	50	12.5	217300.241		1065-0002	1317.00

Options

	page	+	suppl.
Schmidlin GreenSteel	65		à 2.00
catégorie de couleur II [FA0_ _]	237		113.00
catégorie de couleur III [FA0_ _]	237		113.00
catégorie de couleur IV [FA0_ _]	237		377.00
catégorie de couleur V [FA0_ _]	237		113.00
CLEANEFFECT [OV01]	65		86.00
Trous pour robinetterie à 3 trous [WT_ALS01]	66		164.00
Trou pour distributeur de savon Schmidlin [SSP02]	65		84.00
Trou rond sur mesure [WT_ALS02]	66		119.00
Fabrications spéciales	67		sur demande
Trou pour prise de courant [STP_ _]	66		188.00

Accessoires

	No. USGBS	No. ST	No. Schmidlin	Prix CHF
Schmidlin distributeur de savon	233471		100530	242.00
Flasque de renforcement pour montage de robinetterie	233547		100534	11.00

Garnitures d'écoulement et trop-plein

Vidage 1¼", y.c. couvercle chromé, non verrouillable	page 71
Vidage 1¼", y.c. couvercle émaillé blanc alpin, non verrouillable	page 71
Vidage 1¼", y.c. couvercle émaillé blanc alpin mat, non verrouillable	page 71
Vidage 1¼", y.c. couvercle émaillé, autres couleurs, non verrouillable	page 71

Toutes les options et tous les accessoires pour lavabos à partir de la page 65.

01



NOUVEAU

Schmidlin DUETT FRAME

sans trop-plein

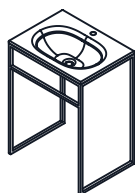

Schmidlin DUETT FRAME y.c. rack FRAME



Lavabo DUETT FRAME

avec trou pour la robinetterie

Larg.	Prof.	Haut.	No. USGBS	No. ST	No. Schmidlin	Prix CHF
66	50	89	217310		2329-0001	1549.00

Options

	page	+	suppl.
Schmidlin GreenSteel	65		à 2.00
catégorie de couleur II [FA0_ _]	237		113.00
CLEANEFFECT [OV01]	65		86.00
Trous pour robinetterie à 3 trous [WT_ALS01]	66		164.00
Trou pour distributeur de savon Schmidlin [SSP02]	65		84.00
Trou rond sur mesure [WT_ALS02]	66		119.00

NOUVEAU

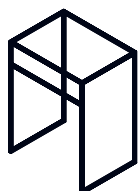

Schmidlin rack FRAME
acier avec revêtement de poudre

Accessoires

	No. USGBS	No. ST	No. Schmidlin	Prix CHF
Schmidlin rack DUETT FRAME, noir mat			1808-0003	1181.00

Garnitures d'écoulement et trop-plein

Vidage 1¼", y.c. couvercle chromé, non verrouillable	page 71
Vidage 1¼", y.c. couvercle émaillé blanc alpin, non verrouillable	page 71
Vidage 1¼", y.c. couvercle émaillé blanc alpin mat, non verrouillable	page 71
Vidage 1¼", y.c. couvercle émaillé, autres couleurs, non verrouillable	page 71

Toutes les options et tous les accessoires pour lavabos à partir de la page 65.

Remarque:

Le lavabo et le cadre FRAME doivent être commandés séparément.

01



Schmidlin IRIS vasque

y.c. matériel de fixation, vidage (sans lentille)

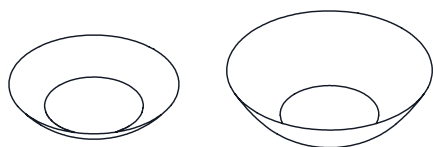

Vasque IRIS y.c. lentille avec vidage

	Larg.	Prof.	Haut.	No. USGBS	No. ST	No. Schmidlin	Prix CHF
Vasque IRIS (sans Lentille)	31	31	9	217640	3131701	2161-0001	660.00
Vasque IRIS (sans Lentille)	37.5	37.5	14	217641	3131702	2205-0001	800.00



	Larg.	Prof.	Haut.	No. USGBS	No. ST	No. Schmidlin	Prix CHF
Lentille pour vasque IRIS	18	18	6.3	217642	3131703	2210-0001	305.00

NOUVEAU

Options vasque	page	+	suppl.
Schmidlin GreenSteel	65		à 2.00
catégorie de couleur II [FA0_ _]	237		113.00
catégorie de couleur III [FA0_ _]	237		113.00
catégorie de couleur IV [FA0_ _]	237		377.00
catégorie de couleur V [FA0_ _]	237		113.00
catégorie de couleur VI [FA0_ _]	237		377.00
CLEANEFFECT [OV01]	65		86.00

Options lentille	Seite	+	Aufpreis
catégorie de couleur II [FA0_ _]	237		35.00
catégorie de couleur III [FA0_ _]	237		35.00
catégorie de couleur IV [FA0_ _]	237		69.00
catégorie de couleur V [FA0_ _]	237		35.00
catégorie de couleur VI [FA0_ _]	237		69.00
CLEANEFFECT [OV01]	65		31.00

Accessoires	No. USGBS	No. ST	No. Schmidlin	Prix CHF
Couvercle pour vidage 1¼", blanc alpin, émaillé (au lieu de lentille pour vasque IRIS)			2330-0001	150.00
Couvercle pour vidage 1¼", autres couleurs, émaillé (au lieu de lentille pour vasque IRIS)			2330-9999	171.00

Toutes les options et tous les accessoires pour lavabos à partir de la page 65.

01



Schmidlin LOFT lavabos à poser

y.c. matériel de fixation

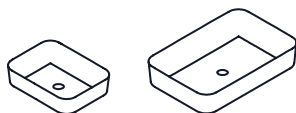

Larg.	Prof.	Haut.	No. USGBS	No. ST	No. Schmidlin	Prix CHF
30	40	9	233460.242		1189-0001	1626.00
60	40	11	233461.242		1515-0001	1790.00

Options	page	+	suppl.
Schmidlin GreenSteel	65		à 2.00
catégorie de couleur II [FA0_ _]	237		113.00
catégorie de couleur III [FA0_ _]	237		113.00
catégorie de couleur IV [FA0_ _]	237		377.00
catégorie de couleur V [FA0_ _]	237		113.00
CLEANEFFECT [OV01]	65		86.00

Garnitures d'écoulement et trop-plein

Vidage 1¼", y.c. couvercle chromé, non verrouillable	page 71
Vidage 1¼", y.c. couvercle émaillé blanc alpin, non verrouillable	page 71
Vidage 1¼", y.c. couvercle émaillé blanc alpin mat, non verrouillable	page 71
Vidage 1¼", y.c. couvercle émaillé, autres couleurs, non verrouillable	page 71

NOUVEAU

Toutes les options et tous les accessoires pour lavabos à partir de la page 65.

01



Schmidlin LOTUS lavabos à encastrer par-dessous

sans trop-plein



Larg.	Prof.	Prof. du lavabo	No. USGBS	No. ST	No. Schmidlin	Prix CHF
48	32.8	7	233498.242		2087-0001	443.00

Options	page	+	suppl.
Schmidlin GreenSteel	65		à 2.00
catégorie de couleur II [FA0_ _]	237		113.00
catégorie de couleur III [FA0_ _]	237		113.00
catégorie de couleur IV [FA0_ _]	237		377.00
catégorie de couleur V [FA0_ _]	237		113.00
CLEANEFFECT [OV01]	65		86.00
Fabrications spéciales	67		sur demande

NOUVEAU

Accessoires	No. USGBS	No. ST	No. Schmidlin	Prix CHF
Schmidlin Set de montage pour lavabos à encastrer par dessous (équerre de montage, 4 pièces)	233511		108317	45.00

Garnitures d'écoulement et trop-plein	
Vidage 1¼", y.c. couvercle chromé, non verrouillable	page 71
Vidage 1¼", y.c. couvercle émaillé blanc alpin, non verrouillable	page 71
Vidage 1¼", y.c. couvercle émaillé blanc alpin mat, non verrouillable	page 71
Vidage 1¼", y.c. couvercle émaillé, autres couleurs, non verrouillable	page 71

Toutes les options et tous les accessoires pour lavabos à partir de la page 65.

01



Schmidlin LOTUS lavabos à encastrer par-dessus

sans trop-plein, y.c. matériel de fixation, compatible avec un sous-meuble

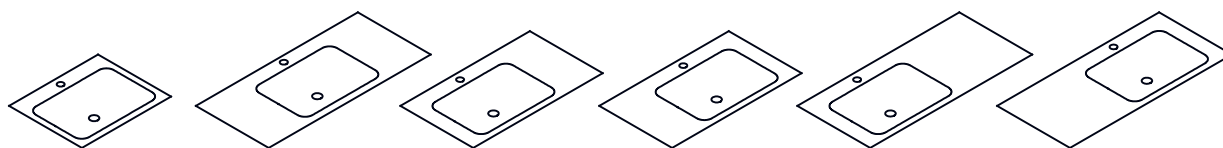

 compatible avec un sous-meuble

sans bord à l'arrière, sans trou pour la robinetterie

	Larg.	Prof.	Haut.	No. USGBS	No. ST	No. Schmidlin	Prix CHF
lavabo au milieu	55	40	1	217355.242		2043-0001	692.00
lavabo au milieu	60	40	1	217356.242		1868-0001	744.00
lavabo au milieu	65	40	1	217357.242		1966-0001	797.00
lavabo au milieu	70	40	1	217358.242		2034-0001	907.00
lavabo au milieu	80	40	1	217414.242		2366-0001	902.00
lavabo à gauche	80	40	1	217359.242		2027-0001	902.00
lavabo à droite	80	40	1	217360.242		2037-0001	902.00
lavabo au milieu	90	40	1	217415.242		2396-0001	967.00
lavabo à gauche	90	40	1	217361.242		2038-0001	967.00
lavabo à droite	90	40	1	217362.242		2059-0001	967.00
lavabo au milieu	100	40	1	217416.242		2417-0001	1033.00
lavabo à gauche	100	40	1	217363.242		1918-0001	1033.00
lavabo à droite	100	40	1	217364.242		2007-0001	1033.00

avec bord à l'arrière, sans trou pour la robinetterie

lavabo au milieu	55	45	1	217365.242		1984-0001	692.00
lavabo au milieu	60	45	1	217366.242		1971-0001	744.00
lavabo au milieu	65	45	1	217367.242		2058-0001	797.00
lavabo au milieu	70	45	1	217368.242		2026-0001	849.00
lavabo au milieu	80	45	1	217417.242		2375-0001	902.00
lavabo à gauche	80	45	1	217369.242		2003-0001	902.00
lavabo à droite	80	45	1	217370.242		2032-0001	902.00
lavabo au milieu	90	45	1	217418.242		2390-0001	967.00
lavabo à gauche	90	45	1	217371.242		1985-0001	967.00
lavabo à droite	90	45	1	217372.242		1976-0001	967.00
lavabo au milieu	100	45	1	217419.242		2353-0001	1033.00
lavabo à gauche	100	45	1	217373.242		2009-0001	1033.00
lavabo à gauche	100	45	1	217374.242		1827-0001	1033.00

avec bord à l'arrière, avec trou pour la robinetterie

lavabo au milieu	55	45	1	217365.241		1984-0002	692.00
lavabo au milieu	60	45	1	217366.241		1971-0002	744.00
lavabo au milieu	65	45	1	217367.241		2058-0002	797.00
lavabo au milieu	70	45	1	217368.241		2026-0002	849.00
lavabo au milieu	80	45	1	217417.241		2375-0002	902.00
lavabo à gauche	80	45	1	217369.241		2003-0002	902.00
lavabo à droite	80	45	1	217370.241		2032-0002	902.00
lavabo au milieu	90	45	1	217418.241		2390-0002	967.00
lavabo à gauche	90	45	1	217371.241		1985-0002	967.00
lavabo à droite	90	45	1	217372.241		1976-0002	967.00
lavabo au milieu	100	45	1	217419.241		2353-0002	1033.00
lavabo à gauche	100	45	1	217373.241		2009-0002	1033.00
lavabo à gauche	100	45	1	217374.241		1827-0002	1033.00

01



NOUVEAU

Options	page	+	suppl.
Schmidlin GreenSteel	65		à 2.00
catégorie de couleur II [FA0_ _]	237		113.00
catégorie de couleur III [FA0_ _]	237		113.00
catégorie de couleur IV [FA0_ _]	237		377.00
catégorie de couleur V [FA0_ _]	237		113.00
CLEANEFFECT [OV01]	65		86.00
Trous pour robinetterie à 3 trous [WT_ALS01]	66		164.00
Trou pour distributeur de savon Schmidlin [SSP02]	65		84.00
Trou rond sur mesure [WT_ALS02]	66		119.00
Fabrications spéciales	67		sur demande

Accessoires	No. USGBS	No. ST	No. Schmidlin	Prix CHF
Schmidlin distributeur de savon	233471		100530	242.00
Flasque de renforcement pour montage de robinetterie	233547		100534	11.00

Garnitures d'écoulement et trop-plein

Vidage 1¼", y.c. couvercle chromé, non verrouillable	page 71
Vidage 1¼", y.c. couvercle émaillé blanc alpin, non verrouillable	page 71
Vidage 1¼", y.c. couvercle émaillé blanc alpin mat, non verrouillable	page 71
Vidage 1¼", y.c. couvercle émaillé, autres couleurs, non verrouillable	page 71

Toutes les options et tous les accessoires pour lavabos à partir de la page 65.

01



Schmidlin LOTUS lavabos à poser

sans trop-plein, y.c. matériel de fixation, compatible avec un sous-meuble

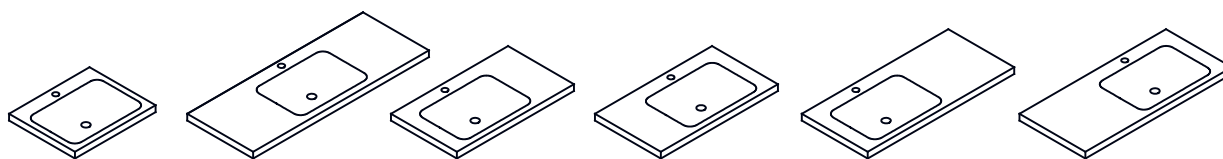

compatible avec un sous-meuble

sans bord à l'arrière, sans trou pour la robinetterie

	Larg.	Prof.	Haut.	No. USGBS	No. ST	No. Schmidlin	Prix CHF
lavabo au milieu	55	40	4	217375.242		1978-0001	692.00
lavabo au milieu	60	40	4	217376.242		1960-0001	744.00
lavabo au milieu	65	40	4	217377.242		1970-0001	797.00
lavabo au milieu	70	40	4	217378.242		2039-0001	849.00
lavabo au milieu	80	40	4	217731.242		2368-0001	902.00
lavabo à gauche	80	40	4	217379.242		2050-0001	902.00
lavabo à droite	80	40	4	217380.242		1837-0001	902.00
lavabo au milieu	90	40	4	217732.242		2401-0001	967.00
lavabo à gauche	90	40	4	217381.242		2021-0001	967.00
lavabo à droite	90	40	4	217382.242		1855-0001	967.00
lavabo au milieu	100	40	4	217733.242		2416-0001	1033.00
lavabo à gauche	100	40	4	217383.242		1993-0001	1033.00
lavabo à droite	100	40	4	217384.242		2045-0001	1033.00
lavabo au milieu	120	40	4	217734.242		2393-0001	1089.00

avec bord à l'arrière, sans trou pour la robinetterie

lavabo au milieu	55	45	4	217385.242		1959-0001	692.00
lavabo au milieu	60	45	4	217386.242		1812-0001	744.00
lavabo au milieu	65	45	4	217387.242		1988-0001	797.00
lavabo au milieu	70	45	4	217388.242		2025-0001	849.00
lavabo au milieu	80	45	4	217735.242		2363-0001	902.00
lavabo à gauche	80	45	4	217389.242		2052-0001	902.00
lavabo à droite	80	45	4	217390.242		2014-0001	902.00
lavabo au milieu	90	45	4	217736.242		2379-0001	967.00
lavabo à gauche	90	45	4	217391.242		1990-0001	967.00
lavabo à droite	90	45	4	217392.242		2033-0001	967.00
lavabo au milieu	100	45	4	217737.242		2386-0001	1033.00
lavabo à gauche	100	45	4	217393.242		2056-0001	1033.00
lavabo à droite	100	45	4	217394.242		2048-0001	1033.00
lavabo au milieu	120	45	4	217738.242		2382-0001	1089.00

avec bord à l'arrière, avec trou pour la robinetterie

lavabo au milieu	55	45	4	217385.241		1959-0002	692.00
lavabo au milieu	60	45	4	217386.241		1812-0002	744.00
lavabo au milieu	65	45	4	217387.241		1988-0002	797.00
lavabo au milieu	70	45	4	217388.241		2025-0002	849.00
lavabo au milieu	80	45	4	217735.241		2363-0002	902.00
lavabo à gauche	80	45	4	217389.241		2052-0002	902.00
lavabo à droite	80	45	4	217390.241		2014-0002	902.00
lavabo au milieu	90	45	4	217736.241		2379-0002	967.00
lavabo à gauche	90	45	4	217391.241		1990-0002	967.00
lavabo à droite	90	45	4	217392.241		2033-0002	967.00
lavabo au milieu	100	45	4	217737.241		2386-0002	1033.00
lavabo à gauche	100	45	4	217393.241		2056-0002	1033.00
lavabo à droite	100	45	4	217394.241		2048-0002	1033.00
lavabo au milieu	120	45	4	217738.241		2382-0002	1089.00

01



NOUVEAU

Options	page	+	suppl.
Schmidlin GreenSteel	65		à 2.00
catégorie de couleur II [FA0_ _]	237		113.00
catégorie de couleur III [FA0_ _]	237		113.00
catégorie de couleur IV [FA0_ _]	237		377.00
catégorie de couleur V [FA0_ _]	237		113.00
CLEANEFFECT [OV01]	65		86.00
Trous pour robinetterie à 3 trous [WT_ALS01]	66		164.00
Trou pour distributeur de savon Schmidlin [SSP02]	65		84.00
Trou rond sur mesure [WT_ALS02]	66		119.00
Fabrications spéciales	67		sur demande

Accessoires	No. USGBS	No. ST	No. Schmidlin	Prix CHF
Schmidlin distributeur de savon	233471		100530	242.00
Flasque de renforcement pour montage de robinetterie	233547		100534	11.00

Garnitures d'écoulement et trop-plein

Vidage 1¼", y.c. couvercle chromé, non verrouillable	page 71
Vidage 1¼", y.c. couvercle émaillé blanc alpin, non verrouillable	page 71
Vidage 1¼", y.c. couvercle émaillé blanc alpin mat, non verrouillable	page 71
Vidage 1¼", y.c. couvercle émaillé, autres couleurs, non verrouillable	page 71

Toutes les options et tous les accessoires pour lavabos à partir de la page 65.

01



Schmidlin LOTUS lavabos pour montage mural

sans trop-plein, y.c. matériel de fixation, compatible avec un sous-meuble

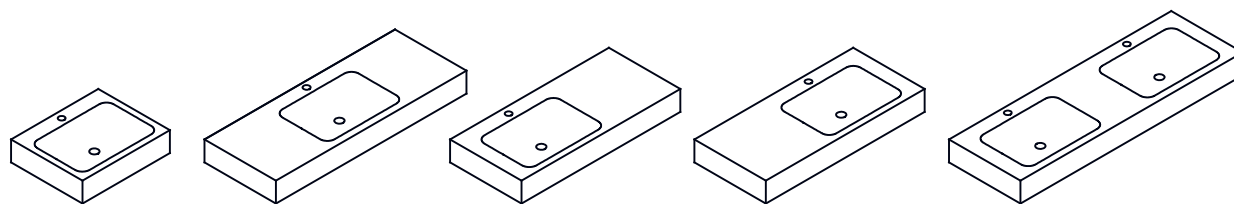

compatible avec un sous-meuble

sans bord à l'arrière, sans trou pour la robinetterie

	Larg.	Prof.	Haut.	No. USGBS	No. ST	No. Schmidlin	Prix CHF
lavabo au milieu	55	40	12.5	217395.242		2046-0001	730.00
lavabo au milieu	60	40	12.5	217396.242		1974-0001	810.00
lavabo au milieu	65	40	12.5	217397.242		2015-0001	862.00
lavabo au milieu	70	40	12.5	217398.242		1962-0001	915.00
lavabo au milieu	80	40	12.5	217739.242		2370-0001	967.00
lavabo à gauche	80	40	12.5	217399.242		1956-0001	967.00
lavabo à droite	80	40	12.5	217430.242		2004-0001	967.00
lavabo au milieu	90	40	12.5	217740.242		2405-0001	1033.00
lavabo à gauche	90	40	12.5	217431.242		2029-0001	1033.00
lavabo à droite	90	40	12.5	217432.242		2008-0001	1033.00
lavabo au milieu	100	40	12.5	217741.242		2354-0001	1098.00
lavabo à gauche	100	40	12.5	217433.242		1965-0001	1098.00
lavabo à droite	100	40	12.5	217434.242		1995-0001	1098.00
lavabo au milieu	120	40	12.5	217742.242		2407-0001	1147.00
lavabo double	120	40	12.5	217769.242		2343-0001	1865.00
lavabo double	125	40	12.5	217770.242		2341-0001	1888.00
lavabo double	130	40	12.5	217771.242		2444-0001	1914.00
lavabo double	140	40	12.5	217772.242		2421-0001	1964.00
lavabo double	150	40	12.5	217785.242		2493-0001	2013.00

NOUVEAU

avec bord à l'arrière, sans trou pour la robinetterie

lavabo au milieu	55	45	12.5	217435.242		2020-0001	730.00
lavabo au milieu	60	45	12.5	217436.242		1895-0001	810.00
lavabo au milieu	65	45	12.5	217437.242		2044-0001	862.00
lavabo au milieu	70	45	12.5	217438.242		1980-0001	915.00
lavabo au milieu	80	45	12.5	217743.242		2367-0001	967.00
lavabo à gauche	80	45	12.5	217439.242		1963-0001	967.00
lavabo à droite	80	45	12.5	217440.242		2053-0001	967.00
lavabo au milieu	90	45	12.5	217744.242		2389-0001	1033.00
lavabo à gauche	90	45	12.5	217441.242		1969-0001	1033.00
lavabo à droite	90	45	12.5	217442.242		1953-0001	1033.00
lavabo au milieu	100	45	12.5	217745.242		2394-0001	1098.00
lavabo à gauche	100	45	12.5	217443.242		1994-0001	1098.00
lavabo à droite	100	45	12.5	217444.242		2017-0001	1098.00
lavabo au milieu	120	45	12.5	217746.242		2387-0001	1147.00
lavabo double	120	45	12.5	217773.242		2352-0001	1865.00
lavabo double	125	45	12.5	217774.242		2347-0001	1888.00
lavabo double	130	45	12.5	217775.242		2418-0001	1914.00
lavabo double	140	45	12.5	217776.242		2443-0001	1964.00
lavabo double	150	40	12.5	217786.242		2478-0001	2013.00

NOUVEAU

avec bord à l'arrière, avec trou pour la robinetterie

lavabo au milieu	55	45	12.5	217435.241		2020-0002	730.00
lavabo au milieu	60	45	12.5	217436.241		1895-0002	810.00
lavabo au milieu	65	45	12.5	217437.241		2044-0002	862.00

01





lavabo au milieu	70	45	12.5	217438.241	1980-0002	915.00
lavabo au milieu	80	45	12.5	217743.241	2367-0002	967.00
lavabo à gauche	80	45	12.5	217439.241	1963-0002	967.00
lavabo à droite	80	45	12.5	217440.241	2053-0002	967.00
lavabo au milieu	90	45	12.5	217744.241	2389-0002	1033.00
lavabo à gauche	90	45	12.5	217441.241	1969-0002	1033.00
lavabo à droite	90	45	12.5	217442.241	1953-0002	1033.00
lavabo au milieu	100	45	12.5	217745.241	2394-0002	1098.00
lavabo à gauche	100	45	12.5	217443.241	1994-0002	1098.00
lavabo à droite	100	45	12.5	217444.241	2017-0002	1098.00
lavabo au milieu	120	45	12.5	217746.241	2387-0002	1147.00
lavabo double	120	45	12.5	217773.247	2352-0002	1865.00
lavabo double	125	45	12.5	217774.247	2347-0002	1888.00
lavabo double	130	45	12.5	217775.247	2418-0002	1914.00
lavabo double	140	45	12.5	217776.247	2443-0002	1964.00
lavabo double	150	45	12.5	217786.247	2478-0002	2013.00

NOUVEAU

Options	page	+	suppl.
Schmidlin GreenSteel	65		à 2.00
catégorie de couleur II [FA0_ _]	237		113.00
catégorie de couleur III [FA0_ _]	237		113.00
catégorie de couleur IV [FA0_ _]	237		377.00
catégorie de couleur V [FA0_ _]	237		113.00
CLEANEFFECT [OV01]	65		86.00
Trous pour robinetterie à 3 trous [WT_ALS01]	66		164.00
Trou pour distributeur de savon Schmidlin [SSP02]	65		84.00
Trou rond sur mesure [WT_ALS02]	66		119.00
Distributeur de papiers cosmétique Schmidlin (de largeur 60 cm) [KTS_ _]	67		299.00
Fabrications spéciales	67		sur demande
Trou pour prise de courant [STP_ _]	66		188.00

NOUVEAU

Accessoires	No. USGBS	No. ST	No. Schmidlin	Prix CHF
Schmidlin distributeur de savon	233471		100530	242.00
Flasque de renforcement pour montage de robinetterie	233547		100534	11.00

Garnitures d'écoulement et trop-plein

Vidage 1¼", y.c. couvercle chromé, non verrouillable	page 71
Vidage 1¼", y.c. couvercle émaillé blanc alpin, non verrouillable	page 71
Vidage 1¼", y.c. couvercle émaillé blanc alpin mat, non verrouillable	page 71
Vidage 1¼", y.c. couvercle émaillé, autres couleurs, non verrouillable	page 71

Toutes les options et tous les accessoires pour lavabos à partir de la page 65.

Schmidlin LOTUS VARIO lavabos à encastrer par-dessus

sans trop-plein, y.c. matériel de fixation, compatible avec un sous-meuble

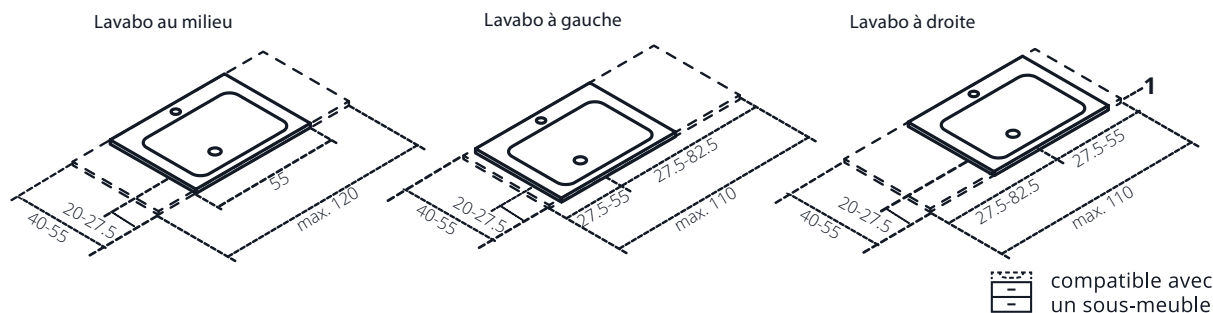

Garantie de livraison: Livraison sous 10 jours ouvrables (y c. options définies*)

sans trou pour la robinetterie

	Larg.	Prof.	Haut.	No. USGBS	No. ST	No. Schmidlin	Prix CHF
lavabo au milieu	55-120	40-55	1	217445.242		1981-9999	1317.00
lavabo à gauche	55-110	40-55	1	217446.242		1999-9999	1317.00
lavabo à droite	55-110	40-55	1	217447.242		1982-9999	1317.00

avec trou pour la robinetterie

lavabo au milieu	55-120	45-55	1	217445.241		1981-9999	1317.00
lavabo à gauche	55-110	45-55	1	217446.241		1999-9999	1317.00
lavabo à droite	55-110	45-55	1	217447.241		1982-9999	1317.00

Options

	page	+	suppl.
Option de livraison SUBITO - livraison en 4 jours ouvrables (y. c. options définies*). Lieu de livraison: à choix, chez le grossiste ou directement sur le chantier.	65		326.00
*Schmidlin GreenSteel	65		à 2.00
*catégorie de couleur II [FA0_ _]	237		113.00
*catégorie de couleur III [FA0_ _]	237		113.00
*catégorie de couleur IV [FA0_ _]	237		377.00
*catégorie de couleur V [FA0_ _]	237		113.00
*CLEANEFFECT [OV01]	65		86.00
Trous pour robinetterie à 3 trous [WT_ALS01]	66		164.00
*Trou pour distributeur de savon Schmidlin [SSP02]	65		84.00
Trou rond sur mesure [WT_ALS02]	66		119.00

NOUVEAU

Accessoires

	No. USGBS	No. ST	No. Schmidlin	Prix CHF
Schmidlin distributeur de savon	233471		100530	242.00
Flasque de renforcement pour montage de robinetterie	233547		100534	11.00

Garnitures d'écoulement et trop-plein

Vidage 1¼", y.c. couvercle chromé, non verrouillable	page 71
Vidage 1¼", y.c. couvercle émaillé blanc alpin, non verrouillable	page 71
Vidage 1¼", y.c. couvercle émaillé blanc alpin mat, non verrouillable	page 71
Vidage 1¼", y.c. couvercle émaillé, autres couleurs, non verrouillable	page 71

Toutes les options et tous les accessoires pour lavabos à partir de la page 65.



Schmidlin LOTUS VARIO lavabos à poser

sans trop-plein, y.c. matériel de fixation, compatible avec un sous-meuble

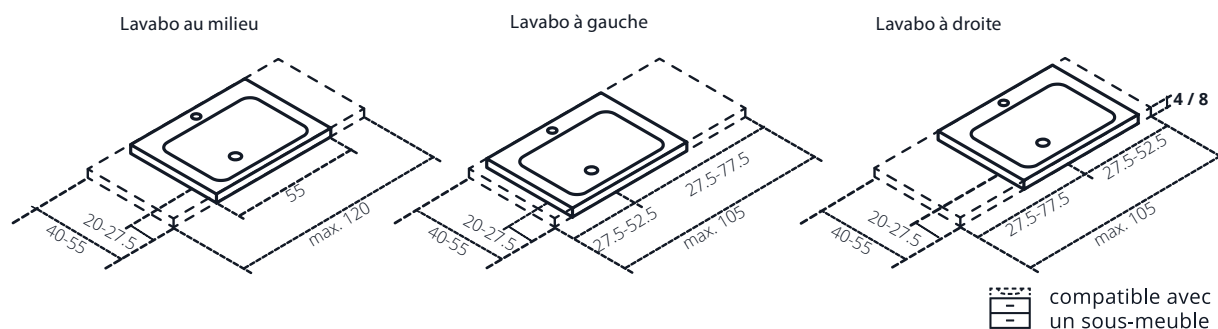

Garantie de livraison: Livraison sous 10 jours ouvrables (y c. options définies*)

sans trou pour la robinetterie

	Larg.	Prof.	Haut.	No. USGBS	No. ST	No. Schmidlin	Prix CHF
lavabo au milieu	55-120	40-55	4 / 8	217448.242		2070-9999	1317.00
lavabo à gauche	55-105	40-55	4 / 8	217449.242		2010-9999	1317.00
lavabo à droite	55-105	40-55	4 / 8	217450.242		2060-9999	1317.00

avec trou pour la robinetterie

lavabo au milieu	55-120	45-55	4 / 8	217448.241		2070-9999	1317.00
lavabo à gauche	55-105	45-55	4 / 8	217449.241		2010-9999	1317.00
lavabo à droite	55-105	45-55	4 / 8	217453.241		2060-9999	1317.00

Options

	page	+	suppl.
Option de livraison SUBITO - livraison en 4 jours ouvrables (y. c. options définies*). Lieu de livraison: à choix, chez le grossiste ou directement sur le chantier.	65		326.00
*Schmidlin GreenSteel	65		à 2.00
*catégorie de couleur II [FA0_ _]	237		113.00
*catégorie de couleur III [FA0_ _]	237		113.00
*catégorie de couleur IV [FA0_ _]	237		377.00
*catégorie de couleur V [FA0_ _]	237		113.00
*CLEANEFFECT [OV01]	65		86.00
Trous pour robinetterie à 3 trous [WT_ALS01]	66		164.00
*Trou pour distributeur de savon Schmidlin [SSP02]	65		84.00
Trou rond sur mesure [WT_ALS02]	66		119.00

NOUVEAU

Accessoires

	No. USGBS	No. ST	No. Schmidlin	Prix CHF
Schmidlin distributeur de savon	233471		100530	242.00
Flasque de renforcement pour montage de robinetterie	233547		100534	11.00

Garnitures d'écoulement et trop-plein

Vidage 1¼", y.c. couvercle chromé, non verrouillable	page 71
Vidage 1¼", y.c. couvercle émaillé blanc alpin, non verrouillable	page 71
Vidage 1¼", y.c. couvercle émaillé blanc alpin mat, non verrouillable	page 71
Vidage 1¼", y.c. couvercle émaillé, autres couleurs, non verrouillable	page 71

Toutes les options et tous les accessoires pour lavabos à partir de la page 65.

01



Schmidlin LOTUS VARIO lavabos pour montage mural

sans trop-plein, y.c. matériel de fixation, compatible avec un sous-meuble

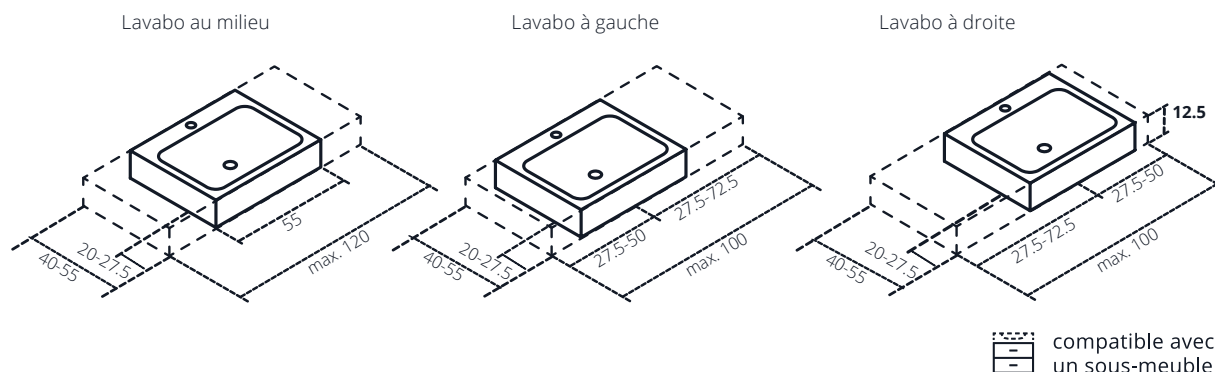

Garantie de livraison: Livraison sous 10 jours ouvrables (y c. options définies*)

sans trou pour la robinetterie

	Larg.	Prof.	Haut.	No. USGBS	No. ST	No. Schmidlin	Prix CHF
lavabo au milieu	55-120	40-55	12.5	217451.242		2070-9999	1317.00
lavabo à gauche	55-105	40-55	12.5	217452.242		2010-9999	1317.00
lavabo à droite	55-105	40-55	12.5	217453.242		2060-9999	1317.00

avec trou pour la robinetterie

lavabo au milieu	55-120	45-55	12.5	217451.241		2070-9999	1317.00
lavabo à gauche	55-105	45-55	12.5	217452.241		2010-9999	1317.00
lavabo à droite	55-105	45-55	12.5	217453.241		2060-9999	1317.00

Options

	page	+	suppl.
Option de livraison SUBITO - livraison en 4 jours ouvrables (y. c. options définies*). Lieu de livraison: à choix, chez le grossiste ou directement sur le chantier.	65		326.00
*Schmidlin GreenSteel	65		à 2.00
*catégorie de couleur II [FA0_ _]	237		113.00
*catégorie de couleur III [FA0_ _]	237		113.00
*catégorie de couleur IV [FA0_ _]	237		377.00
*catégorie de couleur V [FA0_ _]	237		113.00
*CLEANEFFECT [OV01]	65		86.00
Trous pour robinetterie à 3 trous [WT_ALS01]	66		164.00
*Trou pour distributeur de savon Schmidlin [SSP02]	65		84.00
Trou rond sur mesure [WT_ALS02]	66		119.00
Distributeur de papiers cosmétique Schmidlin (à partir de 60 cm de largeur) [KTS_ _]	67		299.00
Trou pour prise de courant [STP_ _]	66		188.00

Accessoires

	No. USGBS	No. ST	No. Schmidlin	Prix CHF
Schmidlin distributeur de savon	233471		100530	242.00
Flasque de renforcement pour montage de robinetterie	233547		100534	11.00

Garnitures d'écoulement et trop-plein

Vidage 1¼", y.c. couvercle chromé, non verrouillable	page 71
Vidage 1¼", y.c. couvercle émaillé blanc alpin, non verrouillable	page 71
Vidage 1¼", y.c. couvercle émaillé blanc alpin mat, non verrouillable	page 71
Vidage 1¼", y.c. couvercle émaillé, autres couleurs, non verrouillable	page 71

Toutes les options et tous les accessoires pour lavabos à partir de la page 65.



Schmidlin LOTUS FRAME lavabos pour montage mural

sans trop-plein, y.c. matériel de fixation

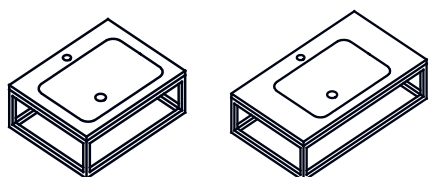

Schmidlin LOTUS FRAME y.c. rack FRAME

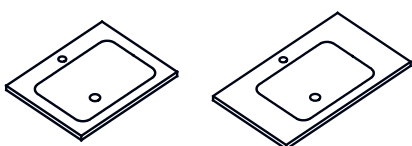

Lavabo LOTUS FRAME

sans trou pour la robinetterie

	Larg.	Prof.	Haut.	No. USGBS	No. ST	No. Schmidlin	Prix CHF
lavabo au milieu	60	47	19	217789.242	3131714	2453-0001	827.00
lavabo au milieu	80	47	19	217790.242	3131717	2437-0001	984.00

avec trou pour la robinetterie

lavabo au milieu	60	47	19	217789.241	3131714	2453-0002	827.00
lavabo au milieu	80	47	19	217790.241	3131717	2437-0002	984.00

Options

NOUVEAU

	page	+	suppl.
Schmidlin GreenSteel	65		à 2.00
catégorie de couleur II [FA0_ _]	237		113.00
CLEANEFFECT [OV01]	65		86.00
Trous pour robinetterie à 3 trous [WT_ALS01]	66		164.00
Trou pour distributeur de savon Schmidlin [SSP02]	65		84.00
Trou rond sur mesure [WT_ALS02]	66		119.00

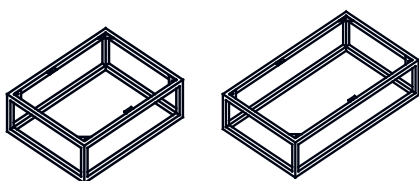

Schmidlin rack FRAME
acier avec revêtement de poudre, pour montage mural

Accessoires

	No. USGBS	No. ST	No. Schmidlin	Prix CHF
Schmidlin rack LOTUS FRAME / MERO FRAME, 60x47 cm, noir mat	147549		117452	578.00
Schmidlin rack LOTUS FRAME / MERO FRAME, 80x47 cm, noir mat	147550		117453	589.00

Garnitures d'écoulement et trop-plein

Vidage 1¼", y.c. couvercle chromé, non verrouillable	page 71
Vidage 1¼", y.c. couvercle émaillé blanc alpin, non verrouillable	page 71
Vidage 1¼", y.c. couvercle émaillé blanc alpin mat, non verrouillable	page 71
Vidage 1¼", y.c. couvercle émaillé, autres couleurs, non verrouillable	page 71

Toutes les options et tous les accessoires pour lavabos à partir de la page 65.

Remarque:

Le lavabo et le cadre FRAME doivent être commandés séparément.

01



Schmidlin MERO lavabos à encastrer par-dessous

avec trop-plein, y.c. rosace de trop-plein chromée



Larg.	Prof.	Prof. du lavabo	No. USGBS	No. ST	No. Schmidlin	Prix CHF
48	32.8	11.5	233504		2071-0001	456.00

Options	page	+	suppl.
Sans trop-plein [ULO]	67		58.00
Schmidlin GreenSteel	65		à 2.00
catégorie de couleur II [FA0_ _]	237		113.00
catégorie de couleur III [FA0_ _]	237		113.00
catégorie de couleur IV [FA0_ _]	237		377.00
catégorie de couleur V [FA0_ _]	237		113.00
CLEANEFFECT [OV01]	65		86.00

NOUVEAU

Accessoires	No. USGBS	No. ST	No. Schmidlin	Prix CHF
Schmidlin Set de montage pour lavabos à encastrer par dessous (équerre de montage, 4 pièces)	233511		108317	45.00

Garnitures d'écoulement et trop-plein	
Schmidlin vidage push-open, avec couvercle, chromé, verrouillable	page 71

Toutes les options et tous les accessoires pour lavabos à partir de la page 65.

01



Schmidlin MERO lavabos à encastrer par-dessus

avec trop-plein, y.c. matériel de fixation, y.c. rosace de trop-plein chromée, compatible avec un sous-meuble

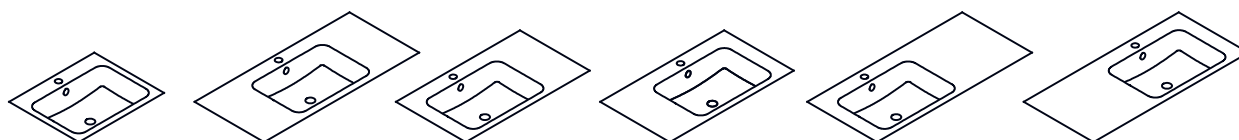

 compatible avec un sous-meuble

sans bord à l'arrière, sans trou pour la robinetterie

	Larg.	Prof.	Haut.	No. USGBS	No. ST	No. Schmidlin	Prix CHF
lavabo au milieu	55	40	1	217454.242		2011-0001	726.00
lavabo au milieu	60	40	1	217455.242		2054-0001	779.00
lavabo au milieu	65	40	1	217456.242		1811-0001	835.00
lavabo au milieu	70	40	1	217457.242		1928-0001	891.00
lavabo au milieu	80	40	1	217747.242		2410-0001	947.00
lavabo à gauche	80	40	1	217458.242		2049-0001	947.00
lavabo à droite	80	40	1	217459.242		1967-0001	947.00
lavabo au milieu	90	40	1	217748.242		2373-0001	1016.00
lavabo à gauche	90	40	1	217460.242		1957-0001	1016.00
lavabo à droite	90	40	1	217461.242		2005-0001	1016.00
lavabo au milieu	100	40	1	217749.242		2399-0001	1085.00
lavabo à gauche	100	40	1	217462.242		1894-0001	1085.00
lavabo à droite	100	40	1	217463.242		2002-0001	1085.00

avec bord à l'arrière, sans trou pour la robinetterie

lavabo au milieu	55	45	1	217464.242		1865-0001	726.00
lavabo au milieu	60	45	1	217465.242		2022-0001	779.00
lavabo au milieu	65	45	1	217466.242		2012-0001	835.00
lavabo au milieu	70	45	1	217467.242		2019-0001	891.00
lavabo au milieu	80	45	1	217750.242		2408-0001	947.00
lavabo à gauche	80	45	1	217468.242		1992-0001	947.00
lavabo à droite	80	45	1	217469.242		1972-0001	947.00
lavabo au milieu	90	45	1	217751.242		2351-0001	1016.00
lavabo à gauche	90	45	1	217470.242		1997-0001	1016.00
lavabo à droite	90	45	1	217471.242		1986-0001	1016.00
lavabo au milieu	100	45	1	217752.242		2404-0001	1085.00
lavabo à gauche	100	45	1	217472.242		2042-0001	1085.00
lavabo à droite	100	45	1	217473.242		2051-0001	1085.00

avec bord à l'arrière, avec trou pour la robinetterie

lavabo au milieu	55	45	1	217464.241		1865-0002	726.00
lavabo au milieu	60	45	1	217465.241		2022-0002	779.00
lavabo au milieu	65	45	1	217466.241		2012-0002	835.00
lavabo au milieu	70	45	1	217467.241		2019-0002	891.00
lavabo au milieu	80	45	1	217750.241		2408-0002	947.00
lavabo à gauche	80	45	1	217468.241		1992-0002	947.00
lavabo à droite	80	45	1	217469.241		1972-0002	947.00
lavabo au milieu	90	45	1	217751.241		2351-0002	1016.00
lavabo à gauche	90	45	1	217470.241		1997-0002	1016.00
lavabo à droite	90	45	1	217471.241		1986-0002	1016.00
lavabo au milieu	100	45	1	217752.241		2404-0002	1085.00
lavabo à gauche	100	45	1	217472.241		2042-0002	1085.00
lavabo à droite	100	45	1	217473.241		2051-0002	1085.00

01



Options	page	+	suppl.
Sans trop-plein [ULO]	67		58.00
Schmidlin GreenSteel	65		à 2.00
catégorie de couleur II [FA0_ _]	237		113.00
catégorie de couleur III [FA0_ _]	237		113.00
catégorie de couleur IV [FA0_ _]	237		377.00
catégorie de couleur V [FA0_ _]	237		113.00
CLEANEFFECT [OV01]	65		86.00
Trous pour robinetterie à 3 trous [WT_ALS01]	66		164.00
Trou pour distributeur de savon Schmidlin [SSP02]	65		84.00
Trou rond sur mesure [WT_ALS02]	66		119.00
Fabrications spéciales	67		sur demande

NOUVEAU

Accessoires	No. USGBS	No. ST	No. Schmidlin	Prix CHF
Schmidlin distributeur de savon	233471		100530	242.00
Flasque de renforcement pour montage de robinetterie	233547		100534	11.00

Garnitures d'écoulement et trop-plein

Schmidlin vidage push-open, avec couvercle, chromé, verrouillable	page 71
---	---------

Toutes les options et tous les accessoires pour lavabos à partir de la page 65.

01



Schmidlin MERO lavabos à poser

avec trop-plein, y.c. matériel de fixation, y.c. rosace de trop-plein chromée, compatible avec un sous-meuble

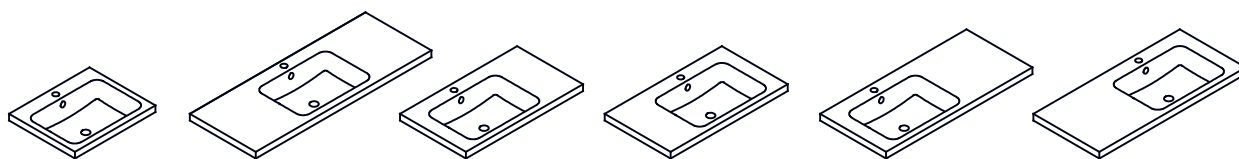

 compatible avec un sous-meuble

sans bord à l'arrière, sans trou pour la robinetterie

	Larg.	Prof.	Haut.	No. USGBS	No. ST	No. Schmidlin	Prix CHF
lavabo au milieu	55	40	8	217474.242		2031-0001	726.00
lavabo au milieu	60	40	8	217475.242		1822-0001	779.00
lavabo au milieu	65	40	8	217476.242		2006-0001	835.00
lavabo au milieu	70	40	8	217477.242		1991-0001	891.00
lavabo au milieu	80	40	8	217753.242		2383-0001	947.00
lavabo à gauche	80	40	8	217478.242		1903-0001	947.00
lavabo à droite	80	40	8	217479.242		2057-0001	947.00
lavabo au milieu	90	40	8	217754.242		2374-0001	1016.00
lavabo à gauche	90	40	8	217480.242		1996-0001	1016.00
lavabo à droite	90	40	8	217481.242		1989-0001	1016.00
lavabo au milieu	100	40	8	217755.242		2412-0001	1085.00
lavabo à gauche	100	40	8	217482.242		1789-0001	1085.00
lavabo à droite	100	40	8	217483.242		2001-0001	1085.00
lavabo au milieu	120	40	8	217756.242		2356-0001	1151.00

avec bord à l'arrière, sans trou pour la robinetterie

lavabo au milieu	55	45	8	217484.242		1961-0001	726.00
lavabo au milieu	60	45	8	217485.242		1979-0001	779.00
lavabo au milieu	65	45	8	217486.242		1949-0001	835.00
lavabo au milieu	70	45	8	217487.242		2030-0001	891.00
lavabo au milieu	80	45	8	217757.242		2381-0001	947.00
lavabo à gauche	80	45	8	217488.242		1983-0001	947.00
lavabo à droite	80	45	8	217489.242		2041-0001	947.00
lavabo au milieu	90	45	8	217758.242		2392-0001	1016.00
lavabo à gauche	90	45	8	217490.242		1951-0001	1016.00
lavabo à droite	90	45	8	217491.242		2047-0001	1016.00
lavabo au milieu	100	45	8	217759.242		2369-0001	1085.00
lavabo à gauche	100	45	8	217492.242		1916-0001	1085.00
lavabo à droite	100	45	8	217493.242		1975-0001	1085.00
lavabo au milieu	120	45	8	217760.242		2397-0001	1151.00

avec bord à l'arrière, avec trou pour la robinetterie

lavabo au milieu	55	45	8	217484.241		1961-0002	726.00
lavabo au milieu	60	45	8	217485.241		1979-0002	779.00
lavabo au milieu	65	45	8	217486.241		1949-0002	835.00
lavabo au milieu	70	45	8	217487.241		2030-0002	891.00
lavabo au milieu	80	45	8	217757.241		2381-0002	947.00
lavabo à gauche	80	45	8	217488.241		1983-0002	947.00
lavabo à droite	80	45	8	217489.241		2041-0002	947.00
lavabo au milieu	90	45	8	217758.241		2392-0002	1016.00
lavabo à gauche	90	45	8	217490.241		1951-0002	1016.00
lavabo à droite	90	45	8	217491.241		2047-0002	1016.00
lavabo au milieu	100	45	8	217759.241		2369-0002	1085.00
lavabo à gauche	100	45	8	217492.241		1916-0002	1085.00
lavabo à droite	100	45	8	217493.241		1975-0002	1085.00
lavabo au milieu	120	45	8	217760.241		2397-0002	1151.00

01



Options	page	+	suppl.
Sans trop-plein [ULO]	67		58.00
Schmidlin GreenSteel	65		à 2.00
catégorie de couleur II [FA0_ _]	237		113.00
catégorie de couleur III [FA0_ _]	237		113.00
catégorie de couleur IV [FA0_ _]	237		377.00
catégorie de couleur V [FA0_ _]	237		113.00
CLEANEFFECT [OV01]	65		86.00
Trous pour robinetterie à 3 trous [WT_ALS01]	66		164.00
Trou pour distributeur de savon Schmidlin [SSP02]	65		84.00
Trou rond sur mesure [WT_ALS02]	66		119.00
Fabrications spéciales	67		sur demande

NOUVEAU

Accessoires	No. USGBS	No. ST	No. Schmidlin	Prix CHF
Schmidlin distributeur de savon	233471		100530	242.00
Flasque de renforcement pour montage de robinetterie	233547		100534	11.00

Garnitures d'écoulement et trop-plein

Schmidlin vidage push-open, avec couvercle, chromé, verrouillable	page 71
---	---------

Toutes les options et tous les accessoires pour lavabos à partir de la page 65.

01



Schmidlin MERO lavabos pour montage mural

avec trop-plein, y.c. matériel de fixation, y.c. rosace de trop-plein chromée, compatible avec un sous-meuble

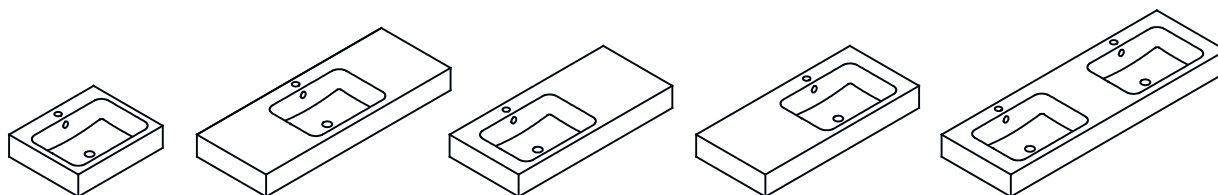

compatible avec un sous-meuble

sans bord à l'arrière, sans trou pour la robinetterie

	Larg.	Prof.	Haut.	No. USGBS	No. ST	No. Schmidlin	Prix CHF
lavabo au milieu	55	40	12.5	217494.242		2016-0001	768.00
lavabo au milieu	60	40	12.5	217495.242		2024-0001	850.00
lavabo au milieu	65	40	12.5	217496.242		2062-0001	905.00
lavabo au milieu	70	40	12.5	217497.242		1920-0001	960.00
lavabo au milieu	80	40	12.5	217761.242		2388-0001	1016.00
lavabo à gauche	80	40	12.5	217498.242		1858-0001	1016.00
lavabo à droite	80	40	12.5	217499.242		1973-0001	1016.00
lavabo au milieu	90	40	12.5	217762.242		2403-0001	1085.00
lavabo à gauche	90	40	12.5	217504.242		1968-0001	1085.00
lavabo à droite	90	40	12.5	217505.242		1977-0001	1085.00
lavabo au milieu	100	40	12.5	217763.242		2362-0001	1155.00
lavabo à gauche	100	40	12.5	217506.242		1946-0001	1155.00
lavabo à droite	100	40	12.5	217507.242		1998-0001	1155.00
lavabo au milieu	120	40	12.5	217764.242		2357-0001	1213.00
lavabo double	120	40	12.5	217777.242		2339-0001	1865.00
lavabo double	125	40	12.5	217778.242		2333-0001	1888.00
lavabo double	130	40	12.5	217779.242		2364-0001	1914.00
lavabo double	140	40	12.5	217780.242		2439-0001	1964.00
lavabo double	150	40	12.5	217787.242		2481-0001	2013.00

NOUVEAU

avec bord à l'arrière, sans trou pour la robinetterie

lavabo au milieu	55	45	12.5	217508.242		2013-0001	768.00
lavabo au milieu	60	45	12.5	217509.242		1987-0001	850.00
lavabo au milieu	65	45	12.5	217510.242		2061-0001	905.00
lavabo au milieu	70	45	12.5	217530.242		1954-0001	960.00
lavabo au milieu	80	45	12.5	217765.242		2391-0001	1016.00
lavabo à gauche	80	45	12.5	217531.242		1955-0001	1016.00
lavabo à droite	80	45	12.5	217532.242		2055-0001	1016.00
lavabo au milieu	90	45	12.5	217766.242		2358-0001	1085.00
lavabo à gauche	90	45	12.5	217533.242		2023-0001	1085.00
lavabo à droite	90	45	12.5	217534.242		2018-0001	1085.00
lavabo au milieu	100	45	12.5	217767.242		2372-0001	1155.00
lavabo à gauche	100	45	12.5	217535.242		1952-0001	1155.00
lavabo à droite	100	45	12.5	217536.242		2035-0001	1155.00
lavabo au milieu	120	45	12.5	217768.242		2402-0001	1213.00
lavabo double	120	45	12.5	217781.242		2340-0001	1865.00
lavabo double	125	45	12.5	217782.242		2337-0001	1888.00
lavabo double	130	45	12.5	217783.242		2454-0001	1914.00
lavabo double	140	45	12.5	217784.242		2447-0001	1964.00
lavabo double	150	40	12.5	217788.242		2484-0001	2013.00

NOUVEAU

avec bord à l'arrière, avec trou pour la robinetterie

lavabo au milieu	55	45	12.5	217508.241		2013-0002	768.00
lavabo au milieu	60	45	12.5	217509.241		1987-0002	850.00
lavabo au milieu	65	45	12.5	217510.241		2061-0002	905.00

01



lavabo au milieu	70	45	12.5	217530.241	1954-0002	960.00
lavabo au milieu	80	45	12.5	217765.241	2391-0002	1016.00
lavabo à gauche	80	45	12.5	217531.241	1955-0002	1016.00
lavabo à droite	80	45	12.5	217532.241	2055-0002	1016.00
lavabo au milieu	90	45	12.5	217766.241	2358-0002	1085.00
lavabo à gauche	90	45	12.5	217533.241	2023-0002	1085.00
lavabo à droite	90	45	12.5	217534.241	2018-0002	1085.00
lavabo au milieu	100	45	12.5	217767.241	2372-0002	1155.00
lavabo à gauche	100	45	12.5	217535.241	1952-0002	1155.00
lavabo à droite	100	45	12.5	217536.241	2035-0002	1155.00
lavabo au milieu	120	45	12.5	217768.241	2402-0002	1213.00
lavabo double	120	45	12.5	217781.247	2340-0002	1865.00
lavabo double	125	45	12.5	217782.247	2337-0002	1888.00
lavabo double	130	45	12.5	217783.247	2454-0002	1914.00
lavabo double	140	45	12.5	217784.247	2447-0002	1964.00
lavabo double	150	45	12.5	217788.247	2484-0002	2013.00

NOUVEAU

Options	page	+	suppl.
Sans trop-plein [ULO]	67		58.00
Schmidlin GreenSteel	65		à 2.00
catégorie de couleur II [FA0_ _]	237		113.00
catégorie de couleur III [FA0_ _]	237		113.00
catégorie de couleur IV [FA0_ _]	237		377.00
catégorie de couleur V [FA0_ _]	237		113.00
CLEANEFFECT [OV01]	65		86.00
Trous pour robinetterie à 3 trous [WT_ALS01]	66		164.00
Trou pour distributeur de savon Schmidlin [SSP02]	65		84.00
Trou rond sur mesure [WT_ALS02]	66		119.00
Distributeur de papiers cosmétique Schmidlin (de largeur 70 cm) [KTS_ _]	67		299.00
Fabrications spéciales	67		sur demande
Trou pour prise de courant [STP_ _]	66		188.00

NOUVEAU

Accessoires	No. USGBS	No. ST	No. Schmidlin	Prix CHF
Schmidlin distributeur de savon	233471		100530	242.00
Flasque de renforcement pour montage de robinetterie	233547		100534	11.00

Garnitures d'écoulement et trop-plein

Schmidlin vidage push-open, avec couvercle, chromé, verrouillable	page 71
---	---------

Toutes les options et tous les accessoires pour lavabos à partir de la page 65.

Schmidlin MERO VARIO lavabos à encastrer par-dessus

avec trop-plein, y.c. matériel de fixation, y.c. rosace de trop-plein chromée, compatible avec un sous-meuble

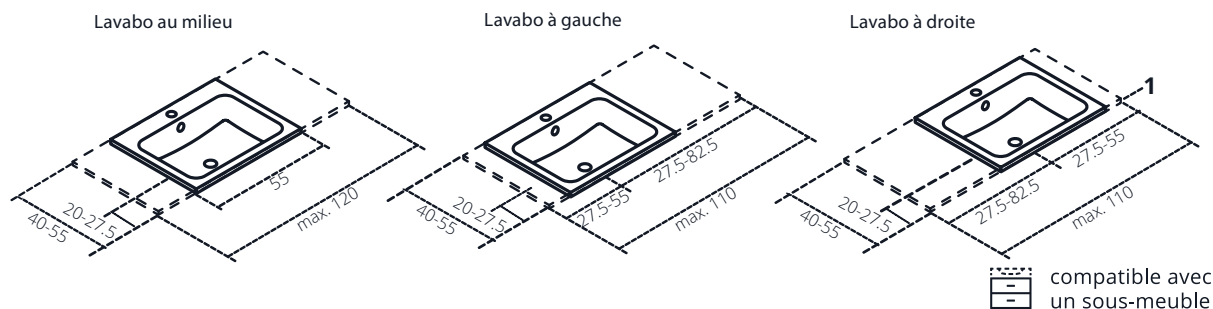

Garantie de livraison: Livraison sous 10 jours ouvrables (y c. options définies*)

sans trou pour la robinetterie

	Larg.	Prof.	Haut.	No. USGBS	No. ST	No. Schmidlin	Prix CHF
lavabo au milieu	55-120	40-55	1	217528.242		2036-9999	1384.00
lavabo à gauche	55-110	40-55	1	217529.242		2078-9999	1384.00
lavabo à droite	55-110	40-55	1	217546.242		2085-9999	1384.00

avec trou pour la robinetterie

lavabo au milieu	55-120	45-55	1	217528.241		2036-9999	1384.00
lavabo à gauche	55-110	45-55	1	217529.241		2078-9999	1384.00
lavabo à droite	55-110	45-55	1	217546.241		2085-9999	1384.00

Options

	page	+	suppl.
Option de livraison SUBITO - livraison en 4 jours ouvrables (y. c. options définies*). Lieu de livraison: à choix, chez le grossiste ou directement sur le chantier.	65		326.00
Sans trop-plein [ULO]	67		58.00
*Schmidlin GreenSteel	65		à 2.00
*catégorie de couleur II [FA0_ _]	237		113.00
*catégorie de couleur III [FA0_ _]	237		113.00
*catégorie de couleur IV [FA0_ _]	237		377.00
*catégorie de couleur V [FA0_ _]	237		113.00
*CLEANEFFECT [OV01]	65		86.00
Trous pour robinetterie à 3 trous [WT_ALS01]	66		164.00
*Trou pour distributeur de savon Schmidlin [SSP02]	65		84.00
Trou rond sur mesure [WT_ALS02]	66		119.00

NOUVEAU

Accessoires

	No. USGBS	No. ST	No. Schmidlin	Prix CHF
Schmidlin distributeur de savon	233471		100530	242.00
Flasque de renforcement pour montage de robinetterie	233547		100534	11.00

Garnitures d'écoulement et trop-plein

Schmidlin vidage push-open, avec couvercle, chromé, verrouillable				page 71
---	--	--	--	---------

Toutes les options et tous les accessoires pour lavabos à partir de la page 65.

01



Schmidlin MERO VARIO lavabos à poser

avec trop-plein, y.c. matériel de fixation, y.c. rosace de trop-plein chromée, compatible avec un sous-meuble

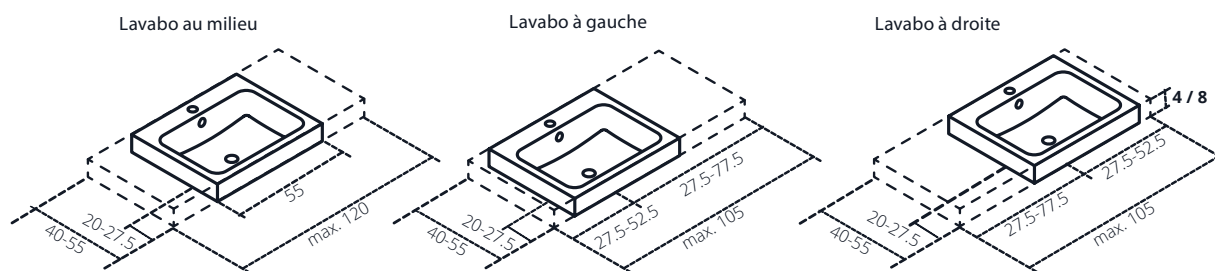

 compatible avec un sous-meuble

Garantie de livraison: Livraison sous 10 jours ouvrables (y c. options définies*)

sans trou pour la robinetterie

	Larg.	Prof.	Haut.	No. USGBS	No. ST	No. Schmidlin	Prix CHF
lavabo au milieu	55-120	40-55	4 / 8	217540.242		2079-9999	1384.00
lavabo à gauche	55-105	40-55	4 / 8	217541.242		2082-9999	1384.00
lavabo à droite	55-105	40-55	4 / 8	217542.242		2076-9999	1384.00

avec trou pour la robinetterie

lavabo au milieu	55-120	45-55	4 / 8	217540.241		2079-9999	1384.00
lavabo à gauche	55-105	45-55	4 / 8	217541.241		2082-9999	1384.00
lavabo à droite	55-105	45-55	4 / 8	217542.241		2076-9999	1384.00

Options

	page	+	suppl.
Option de livraison SUBITO - livraison en 4 jours ouvrables (y. c. options définies*). Lieu de livraison: à choix, chez le grossiste ou directement sur le chantier.	65		326.00
Sans trop-plein [UL0]	67		58.00
Schmidlin GreenSteel	65		à 2.00
*catégorie de couleur II [FA0_ _]	237		113.00
*catégorie de couleur III [FA0_ _]	237		113.00
*catégorie de couleur IV [FA0_ _]	237		377.00
*catégorie de couleur V [FA0_ _]	237		113.00
*CLEANEFFECT [OV01]	65		86.00
Trous pour robinetterie à 3 trous [WT_ALS01]	66		164.00
*Trou pour distributeur de savon Schmidlin [SSP02]	65		84.00
Trou rond sur mesure [WT_ALS02]	66		119.00

NOUVEAU

Accessoires

	No. USGBS	No. ST	No. Schmidlin	Prix CHF
Schmidlin distributeur de savon	233471		100530	242.00
Flasque de renforcement pour montage de robinetterie	233547		100534	11.00

Garnitures d'écoulement et trop-plein

Schmidlin vidage push-open, avec couvercle, chromé, verrouillable	page 71
---	---------

Toutes les options et tous les accessoires pour lavabos à partir de la page 65.



Schmidlin MERO VARIO lavabos pour montage mural

avec trop-plein, y.c. matériel de fixation, y.c. rosace de trop-plein chromée, compatible avec un sous-meuble

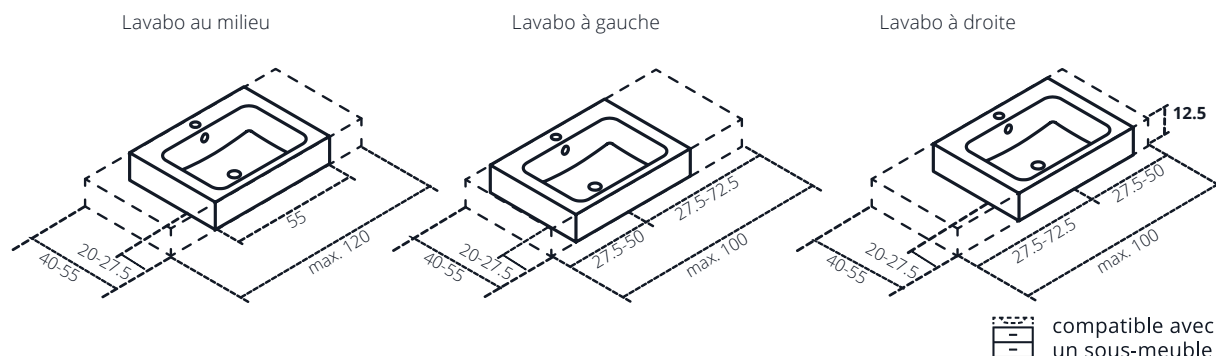

Garantie de livraison: Livraison sous 10 jours ouvrables (y c. options définies*)

sans trou pour la robinetterie

	Larg.	Prof.	Haut.	No. USGBS	No. ST	No. Schmidlin	Prix CHF
lavabo au milieu	55-120	40-55	12.5	217543.242		2073-9999	1418.00
lavabo à gauche	55-100	40-55	12.5	217544.242		2065-9999	1418.00
lavabo à droite	55-100	40-55	12.5	217545.242		2084-9999	1418.00

avec trou pour la robinetterie

lavabo au milieu	55-120	45-55	12.5	217543.241		2073-9999	1418.00
lavabo à gauche	55-100	45-55	12.5	217544.241		2065-9999	1418.00
lavabo à droite	55-100	45-55	12.5	217545.241		2084-9999	1418.00

Options

	page	+	suppl.
Option de livraison SUBITO - livraison en 4 jours ouvrables (y. c. options définies*). Lieu de livraison: à choix, chez le grossiste ou directement sur le chantier.	65		326.00
Sans trop-plein [ULO]	67		58.00
*Schmidlin GreenSteel	65		à 2.00
*catégorie de couleur II [FA0_ _]	237		113.00
*catégorie de couleur III [FA0_ _]	237		113.00
*catégorie de couleur IV [FA0_ _]	237		377.00
*catégorie de couleur V [FA0_ _]	237		113.00
*CLEANEFFECT [OV01]	65		86.00
Trous pour robinetterie à 3 trous [WT_ALS01]	66		164.00
*Trou pour distributeur de savon Schmidlin [SSP02]	65		84.00
Trou rond sur mesure [WT_ALS02]	66		119.00
Distributeur de papiers cosmétique Schmidlin (de largeur 70 cm) [KTS_ _]	67		299.00
Trou pour prise de courant [STP_ _]	66		188.00

Accessoires

	No. USGBS	No. ST	No. Schmidlin	Prix CHF
Schmidlin distributeur de savon	233471		100530	242.00
Flasque de renforcement pour montage de robinetterie	233547		100534	11.00

Garnitures d'écoulement et trop-plein

Schmidlin vidage push-open, avec couvercle, chromé, verrouillable	page 71
---	---------

Toutes les options et tous les accessoires pour lavabos à partir de la page 65.

01



NOUVEAU

Schmidlin MERO FRAME lavabos pour montage mural

avec trop-plein, y.c. matériel de fixation

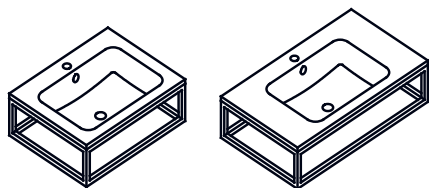

Schmidlin MERO FRAME y.c. rack FRAME

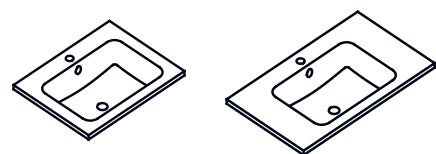

Lavabo MERO FRAME

sans trou pour la robinetterie

	Larg.	Prof.	Haut.	No. USGBS	No. ST	No. Schmidlin	Prix CHF
lavabo au milieu	60	47	19	217791.242	3131708	2433-0001	862.00
lavabo au milieu	80	47	19	217792.242	3131710	2449-0001	1029.00

avec trou pour la robinetterie

lavabo au milieu	60	47	19	217791.241	3131708	2433-0002	862.00
lavabo au milieu	80	47	19	217792.241	3131710	2449-0002	1029.00

Options

	page	+	suppl.
Sans trop-plein [UL0]	67		58.00
Schmidlin GreenSteel	65		à 2.00
catégorie de couleur II [FA0_ _]	237		113.00
CLEANEFFECT [OV01]	65		86.00
Trous pour robinetterie à 3 trous [WT_ALS01]	66		164.00
Trou pour distributeur de savon Schmidlin [SSP02]	65		84.00
Trou rond sur mesure [WT_ALS02]	66		119.00

NOUVEAU

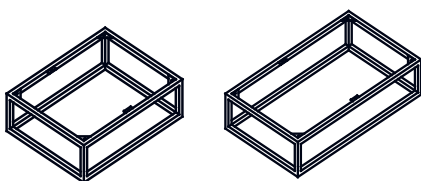

Schmidlin rack FRAME
acier avec revêtement de poudre, pour montage mural

Accessoires

	No. USGBS	No. ST	No. Schmidlin	Prix CHF
Schmidlin rack LOTUS FRAME / MERO FRAME, 60x47 cm, noir mat	147549		117452	578.00
Schmidlin rack LOTUS FRAME / MERO FRAME, 80x47 cm, noir mat	147550		117453	589.00
Rosace, laiton, noir mat	233549		111631	21.00

Garnitures d'écoulement et trop-plein

Schmidlin vidage push-open, avec couvercle, chromé, verrouillable	page 71
---	---------

Toutes les options et tous les accessoires pour lavabos à partir de la page 65.

Remarque:

Le lavabo et le cadre FRAME doivent être commandés séparément.

01



Schmidlin MERO MINI lavabos à encastrer par-dessous

sans trop-plein, y.c. matériel de fixation

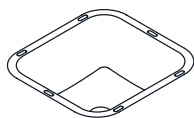

Larg.	Prof.	Prof. du lavabo	No. USGBS	No. ST	No. Schmidlin	Prix CHF
28	26	10.5	217643.242		2195-0001	365.00

01



Schmidlin MERO MINI lavabos à encastrer par-dessus

sans trop-plein, y.c. matériel de fixation, compatible avec un sous-meuble



compatible avec un sous-meuble

sans bord à l'arrière, sans trou pour la robinetterie

Larg.	Prof.	Haut.	No. USGBS	No. ST	No. Schmidlin	Prix CHF
34	32	1	217644.242		2217-0001	632.00

Options

	page	+	suppl.
Sans trop-plein [UL0]	67		58.00
Schmidlin GreenSteel	65		à 2.00
catégorie de couleur II [FA0_ _]	237		113.00
catégorie de couleur III [FA0_ _]	237		113.00
catégorie de couleur IV [FA0_ _]	237		377.00
catégorie de couleur V [FA0_ _]	237		113.00
CLEANEFFECT [OV01]	65		86.00

NOUVEAU

Accessoires

	No. USGBS	No. ST	No. Schmidlin	Prix CHF
Schmidlin Set de montage pour lavabos à encastrer par dessous (équerre de montage, 4 pièces)	233511		108317	45.00

Garnitures d'écoulement et trop-plein

Vidage 1¼", y.c. couvercle chromé, non verrouillable	page 71
Vidage 1¼", y.c. couvercle émaillé blanc alpin, non verrouillable	page 71
Vidage 1¼", y.c. couvercle émaillé blanc alpin mat, non verrouillable	page 71
Vidage 1¼", y.c. couvercle émaillé, autres couleurs, non verrouillable	page 71

Toutes les options et tous les accessoires pour lavabos à partir de la page 65.

Schmidlin MERO MINI lavabos à poser

sans trop-plein, y.c. matériel de fixation, compatible avec un sous-meuble



compatible avec un sous-meuble

sans bord à l'arrière, sans trou pour la robinetterie

	Larg.	Prof.	Haut.	No. USGBS	No. ST	No. Schmidlin	Prix CHF
lavabo au milieu	34	32	4	217645.242		2164-0001	663.00
lavabo à gauche	40	32	4			2498-0001	667.00
lavabo à droite	40	32	4			2514-0001	667.00
lavabo au milieu	45	32	4			2504-0001	682.00
lavabo au milieu	45	35	4			2508-0001	682.00
lavabo au milieu	50	32	4			2516-0001	699.00
lavabo au milieu	50	35	4			2499-0001	699.00

NOUVEAU

NOUVEAU

NOUVEAU

NOUVEAU

NOUVEAU

NOUVEAU

avec trou pour robinetterie à gauche/droite

lavabo à gauche, trou pour robinetterie à droite	40	32	4			2498-0003	667.00
lavabo à droite, trou pour robinetterie à gauche	40	32	4			2514-0004	667.00
lavabo à gauche, trou pour robinetterie à droite	45	32	4			2504-0003	682.00
lavabo à droite, trou pour robinetterie à gauche	45	32	4			2504-0004	682.00
lavabo à gauche, trou pour robinetterie à droite	50	32	4			2516-0003	699.00
lavabo à droite, trou pour robinetterie à gauche	50	32	4			2516-0004	699.00

NOUVEAU

NOUVEAU

NOUVEAU

NOUVEAU

NOUVEAU

NOUVEAU

Options

	page	+	suppl.
Schmidlin GreenSteel	65		à 2.00
catégorie de couleur II [FA0_ _]	237		113.00
catégorie de couleur III [FA0_ _]	237		113.00
catégorie de couleur IV [FA0_ _]	237		377.00
catégorie de couleur V [FA0_ _]	237		113.00
CLEANEFFECT [OV01]	65		86.00

NOUVEAU

Accessoires

	No. USGBS	No. ST	No. Schmidlin	Prix CHF
Flasque de renforcement pour montage de robinetterie	233547		100534	11.00

Garnitures d'écoulement et trop-plein

Vidage 1¼", y.c. couvercle chromé, non verrouillable	page 71
Vidage 1¼", y.c. couvercle émaillé blanc alpin, non verrouillable	page 71
Vidage 1¼", y.c. couvercle émaillé blanc alpin mat, non verrouillable	page 71
Vidage 1¼", y.c. couvercle émaillé, autres couleurs, non verrouillable	page 71

Toutes les options et tous les accessoires pour lavabos à partir de la page 65.

01



Schmidlin MERO MINI lavabos pour montage mural

sans trop-plein, y.c. matériel de fixation, compatible avec un sous-meuble



sans trou pour robinetterie

 compatible avec un sous-meuble

	Larg.	Prof.	Haut.	No. USGBS	No. ST	No. Schmidlin	Prix CHF
lavabo au milieu	35	30	12.5	217646.242		2170-0001	726.00
lavabo à gauche	40	30	12.5	217647.242		2225-0001	730.00
lavabo à droite	40	30	12.5	217648.242		2203-0001	730.00
lavabo au milieu	45	30	12.5	217649.242		2218-0001	745.00
lavabo au milieu	45	35	12.5	217650.242		2173-0001	745.00
lavabo au milieu	50	30	12.5	217651.242		2162-0001	762.00
lavabo au milieu	50	35	12.5	217652.242		2235-0001	762.00

avec trou pour robinetterie à gauche/droite

lavabo à gauche, trou pour robinetterie à droite	40	30	12.5	217647.237		2225-0003	730.00
lavabo à droite, trou pour robinetterie à gauche	40	30	12.5	217648.236		2203-0004	730.00
lavabo à gauche, trou pour robinetterie à droite	45	30	12.5	217649.237		2218-0003	745.00
lavabo à droite, trou pour robinetterie à gauche	45	30	12.5	217649.236		2218-0004	745.00
lavabo à gauche, trou pour robinetterie à droite	50	30	12.5	217651.237		2162-0003	762.00
lavabo à droite, trou pour robinetterie à gauche	50	30	12.5	217651.236		2162-0004	762.00

avec trou pour la robinetterie à l'arrière

lavabo au milieu	45	35	12.5	217650.241		2173-0002	745.00
lavabo au milieu	50	35	12.5	217652.241		2235-0002	762.00

Options

	page	+	suppl.
trop-plein latéral (seulement pour lavabos à encastrer par-dessous)	67		58.00
Schmidlin GreenSteel	65		à 2.00
catégorie de couleur II [FA0_ _]	237		113.00
catégorie de couleur III [FA0_ _]	237		113.00
catégorie de couleur IV [FA0_ _]	237		377.00
catégorie de couleur V [FA0_ _]	237		113.00
CLEANEFFECT [OV01]	65		86.00
Trou pour distributeur de savon Schmidlin [SSP02]	65		84.00
Trou rond sur mesure [WT_ALS02]	66		119.00
Trou pour prise de courant [STP_ _]	66		188.00

Accessoires

	No. USGBS	No. ST	No. Schmidlin	Prix CHF
Porte-serviette pour Schmidlin ORBIS MINI / MERO MINI lavabo pour montage mural 35x30x12.5 cm	563015		109985	232.00
Porte-serviette pour Schmidlin ORBIS MINI / MERO MINI lavabo pour montage mural 40x30x12.5 cm	563016		109986	232.00
Schmidlin distributeur de savon	233471		100530	242.00
Flasque de renforcement pour montage de robinetterie	233547		100534	11.00

Garnitures d'écoulement et trop-plein

Vidage 1¼", y.c. couvercle chromé, non verrouillable	page 71
Vidage 1¼", y.c. couvercle émaillé blanc alpin, non verrouillable	page 71
Vidage 1¼", y.c. couvercle émaillé blanc alpin mat, non verrouillable	page 71
Vidage 1¼", y.c. couvercle émaillé, autres couleurs, non verrouillable	page 71

Toutes les options et tous les accessoires pour lavabos à partir de la page 65.

01



NOUVEAU

Schmidlin MERO MINI VARIO lavabos à encastrer par-dessus

sans trop-plein, y.c. matériel de fixation, compatible avec un sous-meuble

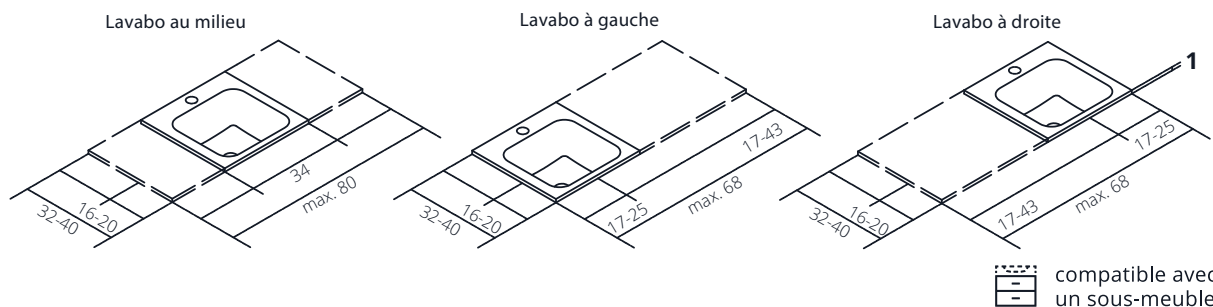

Garantie de livraison: Livraison sous 10 jours ouvrables (y c. options définies*)

sans trou pour la robinetterie

	Larg.	Prof.	Haut.	No. USGBS	No. ST	No. Schmidlin	Prix CHF
lavabo au milieu	34-80	32-40	1	217653.242		2176-9999	985.00
lavabo à gauche	34-68	32-40	1	217654.242		2183-9999	985.00
lavabo à droite	34-68	32-40	1	217655.242		2239-9999	985.00

avec trou pour la robinetterie

(jusqu'à une profondeur de 35 cm: trou pour la robinetterie à gauche ou à droite, à partir d'une profondeur de 36 cm: trou pour la robinetterie à l'arrière)

lavabo au milieu	34-80	32-40	1	217653.241		2176-9999	985.00
lavabo à gauche	34-68	32-40	1	217654.241		2183-9999	985.00
lavabo à droite	34-68	32-40	1	217655.241		2239-9999	985.00

Options

	page	+	suppl.
Option de livraison SUBITO - livraison en 4 jours ouvrables (y. c. options définies*). Lieu de livraison: à choix, chez le grossiste ou directement sur le chantier.	65		326.00
trop-plein latéral (seulement pour lavabos à encastrer par-dessous) [UL45/81]	67		58.00
*Schmidlin GreenSteel	65		à 2.00
*catégorie de couleur II [FA0_ _]	237		113.00
*catégorie de couleur III [FA0_ _]	237		113.00
*catégorie de couleur IV [FA0_ _]	237		377.00
*catégorie de couleur V [FA0_ _]	237		113.00
*CLEANEFFECT [OV01]	65		86.00
Trous pour robinetterie à 3 trous [WT_ALS01]	66		164.00
*Trou pour distributeur de savon Schmidlin [SSP02]	65		84.00
Trou rond sur mesure [WT_ALS02]	66		119.00

Accessoires

	No. USGBS	No. ST	No. Schmidlin	Prix CHF
Schmidlin distributeur de savon	233471		100530	242.00
Flasque de renforcement pour montage de robinetterie	233547		100534	11.00

Garnitures d'écoulement et trop-plein

Vidage 1¼", y.c. couvercle chromé, non verrouillable	page 71
Vidage 1¼", y.c. couvercle émaillé blanc alpin, non verrouillable	page 71
Vidage 1¼", y.c. couvercle émaillé blanc alpin mat, non verrouillable	page 71
Vidage 1¼", y.c. couvercle émaillé, autres couleurs, non verrouillable	page 71

Toutes les options et tous les accessoires pour lavabos à partir de la page 65.



Schmidlin MERO MINI VARIO lavabos à poser

sans trop-plein, y.c. matériel de fixation, compatible avec un sous-meuble

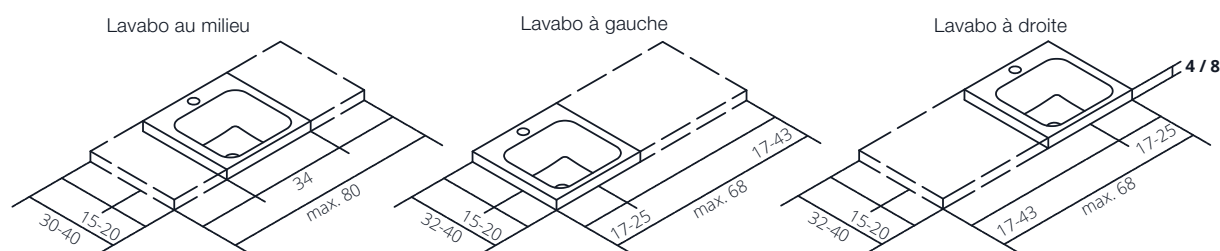

compatible avec un sous-meuble

Garantie de livraison: Livraison sous 10 jours ouvrables (y c. options définies*)

sans trou pour la robinetterie

	Larg.	Prof.	Haut.	No. USGBS	No. ST	No. Schmidlin	Prix CHF
lavabo au milieu	34-80	32-40	4 / 8	217659.242		2242-9999	1017.00
lavabo à gauche	34-68	32-40	4 / 8	217660.242		2231-9999	1017.00
lavabo à droite	34-68	32-40	4 / 8	217661.242		2243-9999	1017.00

avec trou pour la robinetterie

(jusqu'à une profondeur de 35 cm: trou pour la robinetterie à gauche ou à droite, à partir d'une profondeur de 36 cm: trou pour la robinetterie à l'arrière)

lavabo au milieu	34-80	32-40	4 / 8	217659.241		2242-9999	1017.00
lavabo à gauche	34-68	32-40	4 / 8	217660.241		2231-9999	1017.00
lavabo à droite	34-68	32-40	4 / 8	217661.241		2243-9999	1017.00

Options

	page	+	suppl.
Option de livraison SUBITO - livraison en 4 jours ouvrables (y. c. options définies*). Lieu de livraison: à choix, chez le grossiste ou directement sur le chantier.	65		326.00
trop-plein latéral (seulement pour lavabos à encastrer par-dessous) [UL45/81]	67		58.00
*Schmidlin GreenSteel	65		à 2.00
*catégorie de couleur II [FA0_ _]	237		113.00
*catégorie de couleur III [FA0_ _]	237		113.00
*catégorie de couleur IV [FA0_ _]	237		377.00
*catégorie de couleur V [FA0_ _]	237		113.00
*CLEANEFFECT [OV01]	65		86.00
Trous pour robinetterie à 3 trous [WT_ALS01]	66		164.00
*Trou pour distributeur de savon Schmidlin [SSP02]	65		84.00
Trou rond sur mesure [WT_ALS02]	66		119.00

Accessoires

	No. USGBS	No. ST	No. Schmidlin	Prix CHF
Schmidlin distributeur de savon	233471		100530	242.00
Flasque de renforcement pour montage de robinetterie	233547		100534	11.00

Garnitures d'écoulement et trop-plein

Vidage 1¼", y.c. couvercle chromé, non verrouillable	page 71
Vidage 1¼", y.c. couvercle émaillé blanc alpin, non verrouillable	page 71
Vidage 1¼", y.c. couvercle émaillé blanc alpin mat, non verrouillable	page 71
Vidage 1¼", y.c. couvercle émaillé, autres couleurs, non verrouillable	page 71

Toutes les options et tous les accessoires pour lavabos à partir de la page 65.

01



NOUVEAU

Schmidlin MERO MINI VARIO lavabos pour montage mural

sans trop-plein, y.c. matériel de fixation, compatible avec un sous-meuble

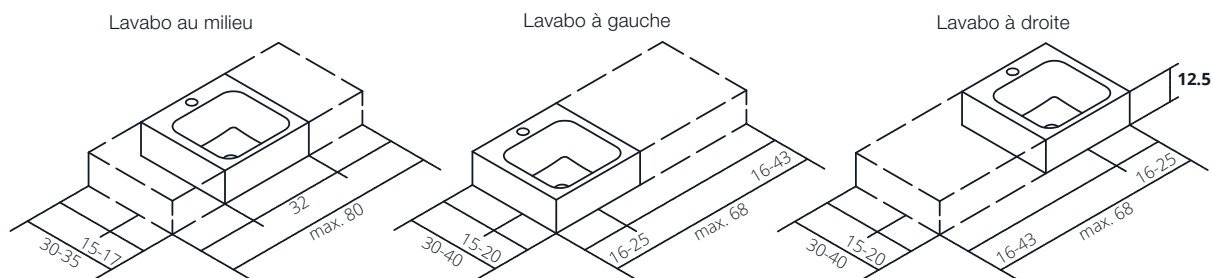

 compatible avec un sous-meuble

Garantie de livraison: Livraison sous 10 jours ouvrables (y.c. options définies*)

sans trou pour la robinetterie

	Larg.	Prof.	Haut.	No. USGBS	No. ST	No. Schmidlin	Prix CHF
lavabo au milieu	32-80	30-35	12.5	217665.242		2230-9999	1124.00
lavabo à gauche	32-68	30-40	12.5	217666.242		2234-9999	1124.00
lavabo à droite	32-68	30-40	12.5	217667.242		2238-9999	1124.00

avec trou pour la robinetterie

(jusqu'à une profondeur de 35 cm: trou pour la robinetterie à gauche ou à droite, à partir d'une profondeur de 35 cm: trou pour la robinetterie à l'arrière)

lavabo au milieu	32-80	30-35	12.5	217665.241		2230-9999	1124.00
lavabo à gauche	32-68	30-40	12.5	217666.241		2234-9999	1124.00
lavabo à droite	32-68	30-40	12.5	217667.241		2238-9999	1124.00

Options

	page	+	suppl.
Option de livraison SUBITO - livraison en 4 jours ouvrables (y.c. options définies*). Lieu de livraison: à choix, chez le grossiste ou directement sur le chantier.	65		326.00
trop-plein latéral (seulement pour lavabos à encastrer par-dessous) [UL45/81]	67		58.00
*Schmidlin GreenSteel	65		à 2.00
*catégorie de couleur II [FA0_ _]	237		113.00
*catégorie de couleur III [FA0_ _]	237		113.00
*catégorie de couleur IV [FA0_ _]	237		377.00
*catégorie de couleur V [FA0_ _]	237		113.00
*CLEANEFFECT [OV01]	65		86.00
Trous pour robinetterie à 3 trous [WT_ALS01]	66		164.00
*Trou pour distributeur de savon Schmidlin [SSP02]	65		84.00
Trou rond sur mesure [WT_ALS02]	66		119.00
Distributeur de papiers cosmétique Schmidlin [KTS_ _]	67		299.00
Trou pour prise de courant [STP_ _]	66		188.00

NOUVEAU

Accessoires

	No. USGBS	No. ST	No. Schmidlin	Prix CHF
Porte-serviette pour Schmidlin ORBIS MINI / MERO MINI lavabo pour montage mural 35x30x12.5 cm	563015		109985	232.00
Porte-serviette pour Schmidlin ORBIS MINI / MERO MINI lavabo pour montage mural 40x30x12.5 cm	563016		109986	232.00
Schmidlin distributeur de savon	233471		100530	242.00
Flasque de renforcement pour montage de robinetterie	233547		100534	11.00

Garnitures d'écoulement et trop-plein

Vidage 1¼", y.c. couvercle chromé, non verrouillable	page 71
Vidage 1¼", y.c. couvercle émaillé blanc alpin, non verrouillable	page 71
Vidage 1¼", y.c. couvercle émaillé blanc alpin mat, non verrouillable	page 71
Vidage 1¼", y.c. couvercle émaillé, autres couleurs, non verrouillable	page 71

Schmidlin MERO MINI FRAME lavabos pour montage mural

sans trop-plein, y.c. matériel de fixation

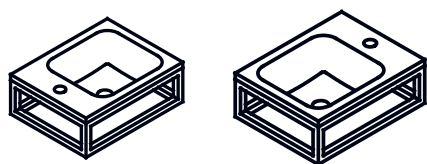

Schmidlin MERO MINI FRAME y.c. rack FRAME

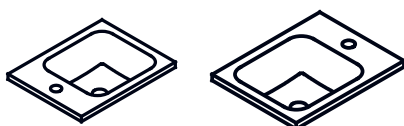

Lavabo MERO MINI FRAME

	Larg.	Prof.	Haut.	No. USGBS	No. ST	No. Schmidlin	Prix CHF
lavabo à gauche	41	32	14.5	217793	3131706	2420-0001	812.00
lavabo à droite	41	32	14.5	217794	3131707	2426-0001	812.00

Options	page	+	suppl.
Schmidlin GreenSteel	65		à 2.00
catégorie de couleur II [FA0_ _]	237		113.00
CLEANEFFECT [OV01]	65		86.00
Trous pour robinetterie à 3 trous [WT_ALS01]	66		164.00
Trou pour distributeur de savon Schmidlin [SSP02]	65		84.00
Trou rond sur mesure [WT_ALS02]	66		119.00

NOUVEAU

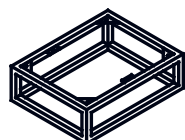

Schmidlin rack FRAME
acier avec revêtement de poudre, pour montage mural

Accessoires	No. USGBS	No. ST	No. Schmidlin	Prix CHF
Schmidlin rack MERO MINI FRAME / ORBIS MINI FRAME, 41x32 cm, noir mat	147611		117454	495.00

Garnitures d'écoulement et trop-plein

Vidage 1¼", y.c. couvercle chromé, non verrouillable	page 71
Vidage 1¼", y.c. couvercle émaillé blanc alpin, non verrouillable	page 71
Vidage 1¼", y.c. couvercle émaillé blanc alpin mat, non verrouillable	page 71
Vidage 1¼", y.c. couvercle émaillé, autres couleurs, non verrouillable	page 71

Toutes les options et tous les accessoires pour lavabos à partir de la page 65.

Remarque:

Le lavabo et le cadre FRAME doivent être commandés séparément.

01



Schmidlin ORBIS lavabos à encastrer par-dessous

avec trop-plein, y.c. rosace de trop-plein chromée



Larg.	Prof.	Prof. de la vasque	No. USGBS	No. ST	No. Schmidlin	Prix CHF
36	36	14	233510.242		2075-0001	406.00

Options	page	+	suppl.
Sans trop-plein [ULO]	67		0.00
Schmidlin GreenSteel	65		à 2.00
catégorie de couleur II [FA0_ _]	237		113.00
catégorie de couleur III [FA0_ _]	237		113.00
catégorie de couleur IV [FA0_ _]	237		377.00
catégorie de couleur V [FA0_ _]	237		113.00
CLEANEFFECT [OV01]	65		86.00
Fabrications spéciales	67		sur demande

NOUVEAU

Accessoires	No. USGBS	No. ST	No. Schmidlin	Prix CHF
Schmidlin Set de montage pour lavabos à encastrer par dessous (équerre de montage, 4 pièces)	233511		108317	45.00

Garnitures d'écoulement et trop-plein	
Schmidlin vidage push-open, avec couvercle, chromé, verrouillable	page 71

Toutes les options et tous les accessoires pour lavabos à partir de la page 65.

01



Schmidlin ORBIS lavabos à encastrer par-dessus

avec trop-plein, y.c. matériel de fixation, y.c. rosace de trop-plein chromée, compatible avec un sous-meuble

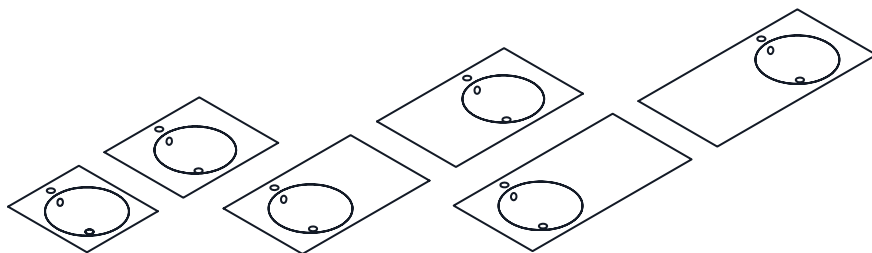

compatible avec un sous-meuble

sans bord à l'arrière, sans trou pour la robinetterie

	Larg.	Prof.	Haut.	No. USGBS	No. ST	No. Schmidlin	Prix CHF
lavabo au milieu	45	45	1	233436.242		1241-0001	524.00
lavabo au milieu	60	45	1	233437.242		1052-0001	606.00
lavabo à gauche	80	45	1	233438.242		1268-0001	797.00
lavabo à droite	80	45	1	233439.242		1298-0001	797.00
lavabo à gauche	100	45	1	233440.242		1266-0001	973.00
lavabo à droite	100	45	1	233441.242		1615-0001	973.00

avec bord à l'arrière, sans trou pour la robinetterie

lavabo au milieu	45	50	1	233442.242		1102-0001	524.00
lavabo au milieu	60	50	1	233443.242		1259-0001	606.00
lavabo à gauche	80	50	1	233444.242		1294-0001	797.00
lavabo à droite	80	50	1	233445.242		1134-0001	797.00
lavabo à gauche	100	50	1	233446.242		1425-0001	973.00
lavabo à droite	100	50	1	233447.242		1545-0001	973.00

avec bord à l'arrière, avec trou pour la robinetterie

lavabo au milieu	45	50	1	233442.241		1102-0002	524.00
lavabo au milieu	60	50	1	233443.241		1259-0002	606.00
lavabo à gauche	80	50	1	233444.241		1294-0002	797.00
lavabo à droite	80	50	1	233445.241		1134-0002	797.00
lavabo à gauche	100	50	1	233446.241		1425-0002	973.00
lavabo à droite	100	50	1	233447.241		1545-0002	973.00

Options

	page	+	suppl.
Sans trop-plein [ULO]	67		0.00
Schmidlin GreenSteel	65		à 2.00
catégorie de couleur II, III, V [FA0_ _]	237		113.00
catégorie de couleur IV [FA0_ _]	237		377.00
CLEANEFFECT [OV01]	65		86.00
Trou pour la robinetterie à l'arrière droite			0.00
Trous pour robinetterie à 3 trous [WT_ALS01]	66		164.00
Trou pour distributeur de savon Schmidlin [SSP02]	65		84.00
Trou rond sur mesure [WT_ALS02]	66		119.00
Fabrications spéciales	67		sur demande

Accessoires

	No. USGBS	No. ST	No. Schmidlin	Prix CHF
Schmidlin distributeur de savon	233471		100530	242.00
Flasque de renforcement pour montage de robinetterie	233547		100534	11.00

Garnitures d'écoulement et trop-plein

Système Geberit Clou avec couvercle, chromé, seulement avec option «sans trop-plein»	page 72
Schmidlin vidage push-open, avec couvercle, chromé, verrouillable	page 71

Toutes les options et tous les accessoires pour lavabos à partir de la page 65.

01



NOUVEAU

Schmidlin ORBIS lavabos à poser

avec trop-plein, y.c. matériel de fixation, y.c. rosace de trop-plein chromée, compatible avec un sous-meuble

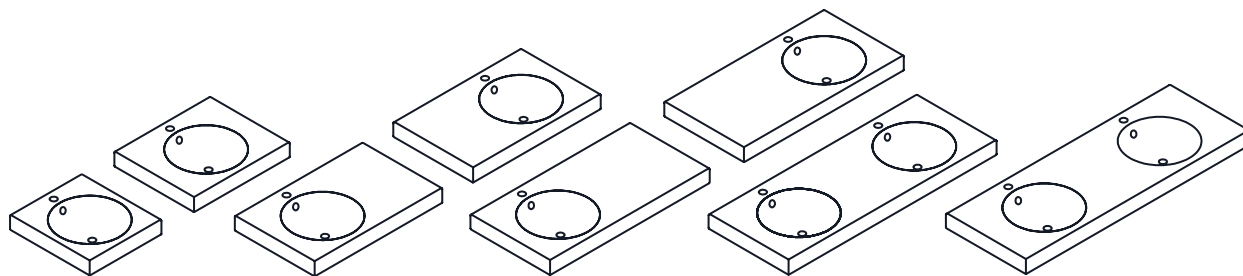

 compatible avec un sous-meuble

sans bord à l'arrière, sans trou pour la robinetterie

	Larg.	Prof.	Haut.	No. USGBS	No. ST	No. Schmidlin	Prix CHF
lavabo au milieu	45	45	8	233448.242		1336-0001	679.00
lavabo au milieu	60	45	8	233449.242		1667-0001	761.00
lavabo à gauche	80	45	8	233453.242		1215-0001	946.00
lavabo à droite	80	45	8	233454.242		1182-0001	946.00
lavabo à gauche	100	45	8	233455.242		1493-0001	1117.00
lavabo à droite	100	45	8	233456.242		1363-0001	1117.00
lavabo double	130	45	8	233457.242		1713-0001	1393.00
lavabo double	140	45	8	233458.242		1573-0001	1461.00

avec bord à l'arrière, sans trou pour la robinetterie

lavabo au milieu	45	50	8	233400.242		1209-0001	679.00
lavabo au milieu	60	50	8	233401.242		1346-0001	761.00
lavabo à gauche	80	50	8	233402.242		1561-0001	946.00
lavabo à droite	80	50	8	233403.242		1658-0001	946.00
lavabo à gauche	100	50	8	233404.242		1692-0001	1117.00
lavabo à droite	100	50	8	233405.242		1490-0001	1117.00
lavabo double	130	50	8	233406.242		1271-0001	1393.00
lavabo double	140	50	8	233407.242		1712-0001	1461.00

avec bord à l'arrière, avec trou pour la robinetterie

lavabo au milieu	45	50	8	233400.241		1209-0002	679.00
lavabo au milieu	60	50	8	233401.241		1346-0002	761.00
lavabo à gauche	80	50	8	233402.241		1561-0002	946.00
lavabo à droite	80	50	8	233403.241		1658-0002	946.00
lavabo à gauche	100	50	8	233404.241		1692-0002	1117.00
lavabo à droite	100	50	8	233405.241		1490-0002	1117.00
lavabo double	130	50	8	233406.247		1271-0002	1393.00
lavabo double	140	50	8	233407.247		1712-0002	1461.00

Options

	page	+	suppl.
Sans trop-plein [UL0]	67		0.00
Schmidlin GreenSteel	65		à 2.00
catégorie de couleur II, III, V [FA0_ _]	237		113.00
catégorie de couleur IV [FA0_ _]	237		377.00
CLEANEFFECT [OV01]	65		86.00
Trou pour la robinetterie à l'arrière droite			0.00
Trous pour robinetterie à 3 trous [WT_ALS01]	66		164.00
Trou pour distributeur de savon Schmidlin [SSP02]	65		84.00
Trou rond sur mesure [WT_ALS02]	66		119.00
Fabrications spéciales	67		sur demande

NOUVEAU

Accessoires

	No. USGBS	No. ST	No. Schmidlin	Prix CHF
Schmidlin distributeur de savon	233471		100530	242.00
Flasque de renforcement pour montage de robinetterie	233547		100534	11.00

Garnitures d'écoulement et trop-plein

Système Geberit Clou avec couvercle, chromé, seulement avec option «sans trop-plein»	page 72
Schmidlin vidage push-open, avec couvercle, chromé, verrouillable	page 71

01



Schmidlin ORBIS lavabos pour montage mural

avec trop-plein, y.c. matériel de fixation, y.c. rosace de trop-plein chromée, compatible avec un sous-meuble

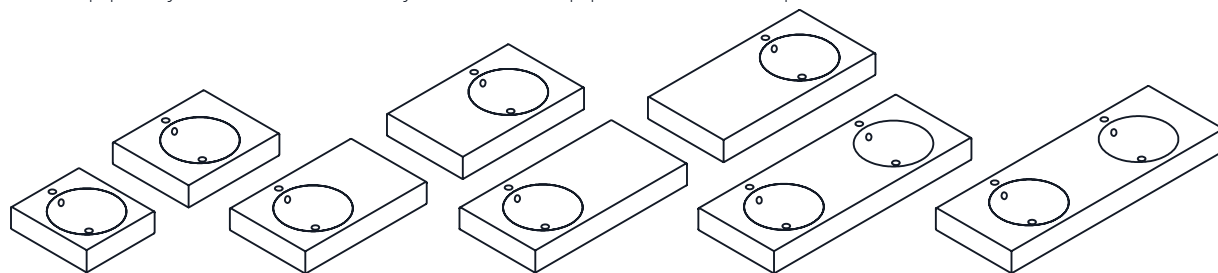

sans bord à l'arrière, sans trou pour la robinetterie

 compatible avec un sous-meuble

	Larg.	Prof.	Haut.	No. USGBS	No. ST	No. Schmidlin	Prix CHF
lavabo au milieu	45	45	12.5	217347.242		1136-0001	713.00
lavabo au milieu	60	45	12.5	217348.242		1305-0001	794.00
lavabo à gauche	80	45	12.5	217349.242		1255-0001	978.00
lavabo à droite	80	45	12.5	217350.242		1660-0001	978.00
lavabo à gauche	100	45	12.5	217351.242		1454-0001	1153.00
lavabo à droite	100	45	12.5	217352.242		1103-0001	1153.00
lavabo double	130	45	12.5	217353.242		1705-0001	1429.00
lavabo double	140	45	12.5	217354.242		1459-0001	1493.00

avec bord à l'arrière, sans trou pour la robinetterie

lavabo au milieu	45	50	12.5	217339.242		1707-0001	713.00
lavabo au milieu	60	50	12.5	217340.242		1101-0001	794.00
lavabo à gauche	80	50	12.5	217341.242		1380-0001	978.00
lavabo à droite	80	50	12.5	217342.242		1506-0001	978.00
lavabo à gauche	100	50	12.5	217343.242		1636-0001	1153.00
lavabo à droite	100	50	12.5	217344.242		1263-0001	1153.00
lavabo double	130	50	12.5	217345.242		1032-0001	1429.00
lavabo double	140	50	12.5	217346.242		1115-0001	1493.00

avec bord à l'arrière, avec trou pour la robinetterie

lavabo au milieu	45	50	12.5	217339.241		1707-0002	713.00
lavabo au milieu	60	50	12.5	217340.241		1101-0002	794.00
lavabo à gauche	80	50	12.5	217341.241		1380-0002	978.00
lavabo à droite	80	50	12.5	217342.241		1506-0002	978.00
lavabo à gauche	100	50	12.5	217343.241		1636-0002	1153.00
lavabo à droite	100	50	12.5	217344.241		1263-0002	1153.00
lavabo double	130	50	12.5	217345.247		1032-0002	1429.00
lavabo double	140	50	12.5	217346.247		1115-0002	1493.00

Options

	page	+	suppl.
Sans trop-plein [ULO]	67		0.00
Schmidlin GreenSteel	65		à 2.00
catégorie de couleur II, III, V [FA0_ _]	237		113.00
catégorie de couleur IV [FA0_ _]	237		377.00
CLEANEFFECT [OV01]	65		86.00
Trou pour la robinetterie à l'arrière droite			0.00
Trous pour robinetterie à 3 trous [WT_ALS01]	66		164.00
Trou pour distributeur de savon Schmidlin [SSP02]	65		84.00
Trou rond sur mesure [WT_ALS02]	66		119.00
Distributeur de papiers cosmétique Schmidlin (de largeur 60 cm) [KTS_ _]	67		299.00
Fabrications spéciales	67		sur demande
Trou pour prise de courant [STP_ _]	66		188.00

Accessoires

	No. USGBS	No. ST	No. Schmidlin	Prix CHF
Schmidlin distributeur de savon	233471		100530	242.00
Flasque de renforcement pour montage de robinetterie	233547		100534	11.00

Garnitures d'écoulement et trop-plein

Système Geberit Clou avec couvercle, chromé, seulement avec option «sans trop-plein»	page 72
Schmidlin vidage push-open, avec couvercle, chromé, verrouillable	page 71

NOUVEAU

01



Schmidlin ORBIS VARIO lavabos à encastrer par-dessus

avec trop-plein, y.c. matériel de fixation, y.c. rosace de trop-plein chromée, compatible avec un sous-meuble

Lavabo au milieu

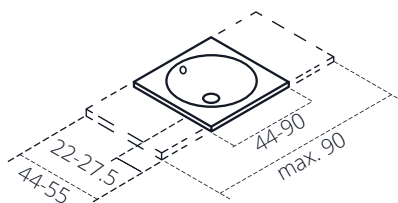

Lavabo à gauche

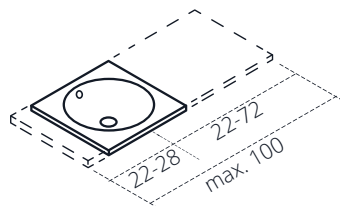

Lavabo à droite

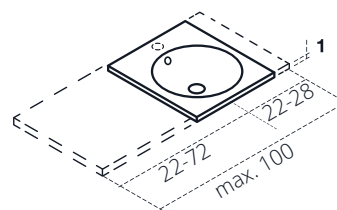
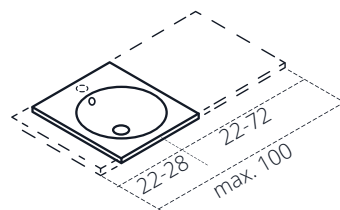
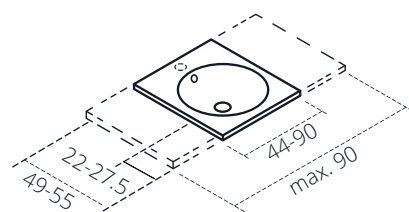
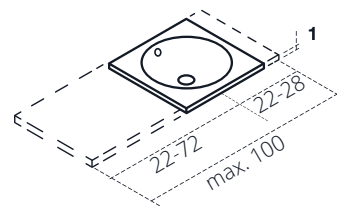

compatible avec un sous-meuble

Garantie de livraison: Livraison sous 10 jours ouvrables (y c. options définies*)

sans bord à l'arrière

	Larg.	Prof.	Haut.	No. USGBS	No. ST	No. Schmidlin	Prix CHF
lavabo au milieu	44-90	44-55	1	233459.242		1191-9999	1250.00
lavabo à gauche	44-100	44-55	1	233462.242		1427-9999	1250.00
lavabo à droite	44-100	44-55	1	233463.242		1193-9999	1250.00

avec bord à l'arrière

lavabo au milieu	49-90	49-55	1	233459.241		1191-9999	1250.00
lavabo à gauche	49-100	49-55	1	233462.241		1427-9999	1250.00
lavabo à droite	49-100	49-55	1	233463.241		1193-9999	1250.00

Options

	page	+	suppl.
Option de livraison SUBITO - livraison en 4 jours ouvrables (y. c. options définies*). Lieu de livraison: à choix, chez le grossiste ou directement sur le chantier.	65		326.00
Sans trop-plein [ULO]	67		0.00
*Schmidlin GreenSteel	65		à 2.00
*catégorie de couleur II [FA0_ _]	237		113.00
*catégorie de couleur III [FA0_ _]	237		113.00
*catégorie de couleur IV [FA0_ _]	237		377.00
*catégorie de couleur V [FA0_ _]	237		113.00
*CLEANEFFECT [OV01]	65		86.00
*Trou pour la robinetterie à l'arrière droite			0.00
Trous pour robinetterie à 3 trous [WT_ALS01]	66		164.00
*Trou pour distributeur de savon Schmidlin [SSP02]	65		84.00
Trou rond sur mesure [WT_ALS02]	66		119.00

NOUVEAU

Accessoires

	No. USGBS	No. ST	No. Schmidlin	Prix CHF
Schmidlin distributeur de savon	233471		100530	242.00
Flasque de renforcement pour montage de robinetterie	233547		100534	11.00

Garnitures d'écoulement et trop-plein

Système Geberit Clou avec couvercle, chromé, seulement avec option «sans trop-plein»	page 72
Schmidlin vidage push-open, avec couvercle, chromé, verrouillable	page 71

Toutes les options et tous les accessoires pour lavabos à partir de la page 65.



Schmidlin ORBIS VARIO lavabos à poser

avec trop-plein, y.c. matériel de fixation, y.c. rosace de trop-plein chromée, compatible avec un sous-meuble

Lavabo au milieu

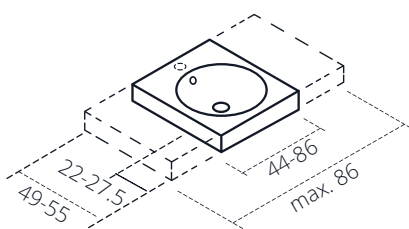

Lavabo à gauche

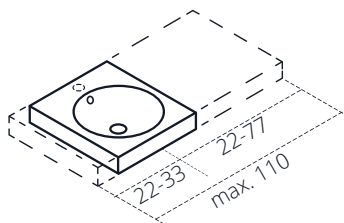

Lavabo à droite

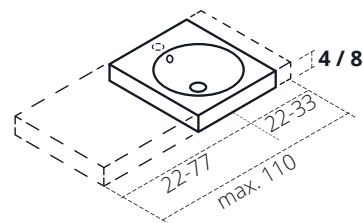

Lavabo double

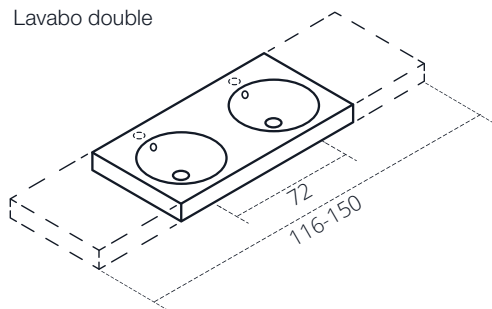

Garantie de livraison: Livraison sous 10 jours ouvrables (y.c. options définies*)



compatible avec un sous-meuble

sans bord à l'arrière

	Larg.	Prof.	Haut.	No. USGBS	No. ST	No. Schmidlin	Prix CHF
lavabo au milieu	44-86	44-55	4 / 8	233467.242		1641-2001	1385.00
lavabo à gauche	44-110	44-55	4 / 8	233468.242		1116-2001	1385.00
lavabo à droite	44-110	44-55	4 / 8	233469.242		1448-2001	1385.00
lavabo double	116-150	44-55	4 / 8	233470.242		1662-2001	1725.00

avec bord à l'arrière

lavabo au milieu	44-86	49-55	4 / 8	233472.241		1641-9999	1385.00
lavabo à gauche	44-110	49-55	4 / 8	233473.241		1116-9999	1385.00
lavabo à droite	44-110	49-55	4 / 8	233474.241		1448-9999	1385.00
lavabo double	116-150	49-55	4 / 8	233475.241		1662-9999	1725.00

Options

	page	+	suppl.
Option de livraison SUBITO - livraison en 4 jours ouvrables (y. c. options définies*). Lieu de livraison: à choix, chez le grossiste ou directement sur le chantier.	65		326.00
Sans trop-plein [ULO]	67		0.00
*Schmidlin GreenSteel	65		à 2.00
*catégorie de couleur II [FA0_ _]	237		113.00
*catégorie de couleur III [FA0_ _]	237		113.00
*catégorie de couleur IV [FA0_ _]	237		377.00
*catégorie de couleur V [FA0_ _]	237		113.00
*CLEANEFFECT [OV01]	65		86.00
*Trou pour la robinetterie à l'arrière droite			0.00
Trous pour robinetterie à 3 trous [WT_ALS01]	66		164.00
*Trou pour distributeur de savon Schmidlin [SSP02]	65		84.00
Trou rond sur mesure [WT_ALS02]	66		119.00

NOUVEAU

Accessoires

	No. USGBS	No. ST	No. Schmidlin	Prix CHF
Schmidlin distributeur de savon	233471		100530	242.00
Flasque de renforcement pour montage de robinetterie	233547		100534	11.00

Garnitures d'écoulement et trop-plein

Système Geberit Clou avec couvercle, chromé, seulement avec option «sans trop-plein»	page 72
Schmidlin vidage push-open, avec couvercle, chromé, verrouillable	page 71

Toutes les options et tous les accessoires pour lavabos à partir de la page 65.

01



Schmidlin ORBIS VARIO lavabos pour montage mural

avec trop-plein, y.c. matériel de fixation, y.c. rosace de trop-plein chromée, compatible avec un sous-meuble

Lavabo au milieu

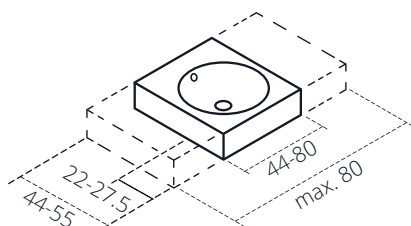

Lavabo à gauche

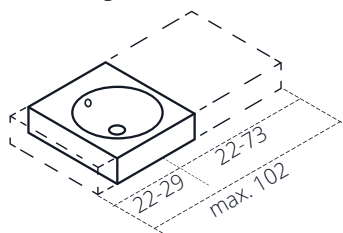

Lavabo à droite

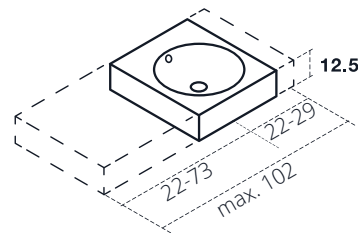

Lavabo double

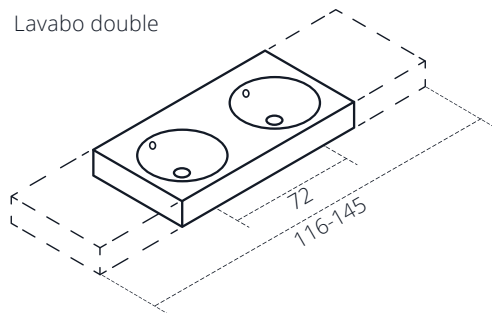

Garantie de livraison: Livraison sous 10 jours ouvrables (y c. options définies*)



compatible avec un sous-meuble

sans bord à l'arrière

	Larg.	Prof.	Haut.	No. USGBS	No. ST	No. Schmidlin	Prix CHF
lavabo au milieu	44-86	44-55	12.5	233467.242		1043-2001	1419.00
lavabo à gauche	44-110	44-55	12.5	233468.242		1010-2001	1419.00
lavabo à droite	44-110	44-55	12.5	233469.242		1402-2001	1419.00
lavabo double	116-150	44-55	12.5	233470.242		1248-2001	1755.00

avec bord à l'arrière

lavabo au milieu	44-86	49-55	12.5	233472.241		1043-9999	1419.00
lavabo à gauche	44-110	49-55	12.5	233473.241		1010-9999	1419.00
lavabo à droite	44-110	49-55	12.5	233474.241		1402-9999	1419.00
lavabo double	116-150	49-55	12.5	233475.241		1248-9999	1755.00

Options

Options	page	+	suppl.
Option de livraison SUBITO - livraison en 4 jours ouvrables (y. c. options définies*). Lieu de livraison: à choix, chez le grossiste ou directement sur le chantier.	65		326.00
Sans trop-plein [ULO]	67		0.00
*Schmidlin GreenSteel	65		à 2.00
*catégorie de couleur II, III, V [FA058]	237		113.00
*catégorie de couleur IV [FA0_ _]	237		377.00
*CLEANEFFECT [OV01]	65		86.00
*Trou pour la robinetterie à l'arrière droite			0.00
Trous pour robinetterie à 3 trous [WT_ALS01]	66		164.00
*Trou pour distributeur de savon Schmidlin [SSP02]	65		84.00
Distributeur de papiers cosmétique Schmidlin (de largeur 60 cm) [KTS_ _]	67		299.00
Trou pour prise de courant [STP_ _]	66		188.00

NOUVEAU

Accessoires

	No. USGBS	No. ST	No. Schmidlin	Prix CHF
Schmidlin distributeur de savon	233471		100530	242.00
Flasque de renforcement pour montage de robinetterie	233547		100534	11.00

Garnitures d'écoulement et trop-plein

Système Geberit Clou avec couvercle, chromé, seulement avec option «sans trop-plein»	page 72
Schmidlin vidage push-open, avec couvercle, chromé, verrouillable	page 71

01



Schmidlin ORBIS CORNER lavabo pour montage mural

avec trop-plein, y.c. matériel de fixation, y.c. rosace de trop-plein chromée



sans trou pour la robinetterie

Larg.	Prof.	Haut.	No. USGBS	No. ST	No. Schmidlin	Prix CHF
43	43	12.5	233484.242		1132-0001	945.00

avec trou pour la robinetterie

43	43	12.5	233485.241		1132-0002	945.00
----	----	------	------------	--	-----------	--------

Options

	page	+	suppl.
Sans trop-plein [UL0]	67		58.00
Schmidlin GreenSteel	65		à 2.00
catégorie de couleur II [FA0_ _]	237		113.00
catégorie de couleur III [FA0_ _]	237		113.00
catégorie de couleur IV [FA0_ _]	237		377.00
catégorie de couleur V [FA0_ _]	237		113.00
CLEANEFFECT [OV01]	65		86.00
Trou pour distributeur de savon Schmidlin [SSP02]	65		84.00
Trou rond sur mesure [WT_ALS02]	66		119.00

NOUVEAU

Accessoires

	No. USGBS	No. ST	No. Schmidlin	Prix CHF
Schmidlin distributeur de savon	233471		100530	242.00
Flasque de renforcement pour montage de robinetterie	233547		100534	11.00

Garnitures d'écoulement et trop-plein

Schmidlin vidage push-open, avec couvercle, chromé, verrouillable	page 71
---	---------

Toutes les options et tous les accessoires pour lavabos à partir de la page 65.

01



Schmidlin ORBIS MINI lavabos à encastrer par-dessus

sans trop-plein, y.c. matériel de fixation, compatible avec un sous-meuble

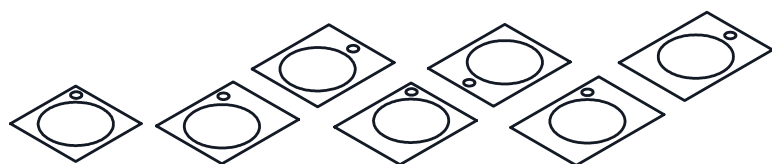

 compatible avec un sous-meuble

sans trou pour robinetterie

	Larg.	Prof.	Haut.	No. USGBS	No. ST	No. Schmidlin	Prix CHF
lavabo au milieu	30	30	1	233486.242		1180-0001	544.00
lavabo à gauche	35	30	1	233487.242		1513-0001	561.00
lavabo à droite	35	30	1	233488.242		1541-0001	570.00
lavabo au milieu	40	30	1	233489.242		1239-0001	594.00

avec trou pour robinetterie à l'arrière à droite

lavabo au milieu	30	30	1	233486.308		1180-0002	544.00
lavabo à gauche	35	30	1	233487.308		1513-0002	561.00
lavabo à droite	35	30	1	233488.308		1541-0002	570.00
lavabo au milieu	40	30	1	233489.308		1239-0002	594.00

avec trou pour robinetterie à gauche/droite

lavabo à gauche, trou pour robinetterie à droite	35	30	1	233487.305		1513-0003	561.00
lavabo à droite, trou pour robinetterie à gauche	35	30	1	233488.304		1541-0004	570.00
trou pour robinetterie à droite	40	30	1	233489.305		1239-0003	594.00
trou pour robinetterie à gauche	40	30	1	233489.304		1239-0004	594.00

Options

	page	+	suppl.
Schmidlin GreenSteel	65		à 2.00
catégorie de couleur II [FA0_ _]	237		113.00
catégorie de couleur III [FA0_ _]	237		113.00
catégorie de couleur IV [FA0_ _]	237		377.00
catégorie de couleur V [FA0_ _]	237		113.00
CLEANEFFECT [OV01]	65		86.00
Trou pour distributeur de savon Schmidlin [SSP02]	65		84.00
Trou rond sur mesure [WT_ALS02]	66		119.00
Fabrications spéciales	67		sur demande

NOUVEAU

Accessoires

	No. USGBS	No. ST	No. Schmidlin	Prix CHF
Schmidlin distributeur de savon	233471		100530	242.00
Flasque de renforcement pour montage de robinetterie	233547		100534	11.00

Garnitures d'écoulement et trop-plein

Vidage 1¼", y.c. couvercle chromé, non verrouillable	page 71
Vidage 1¼", y.c. couvercle émaillé blanc alpin, non verrouillable	page 71
Vidage 1¼", y.c. couvercle émaillé blanc alpin mat, non verrouillable	page 71
Vidage 1¼", y.c. couvercle émaillé, autres couleurs, non verrouillable	page 71

Toutes les options et tous les accessoires pour lavabos à partir de la page 65.

01



Schmidlin ORBIS MINI lavabos à poser

sans trop-plein, y.c. matériel de fixation, compatible avec un sous-meuble

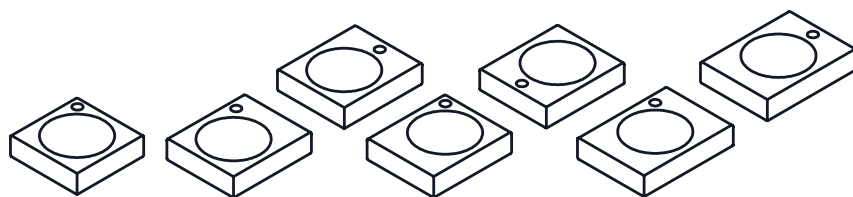

 compatible avec un sous-meuble

sans trou pour robinetterie

	Larg.	Prof.	Haut.	No. USGBS	No. ST	No. Schmidlin	Prix CHF
lavabo au milieu	30	30	8	233490.242		1644-0001	576.00
lavabo à gauche	35	30	8	233491.242		1231-0001	597.00
lavabo à droite	35	30	8	233492.242		1236-0001	606.00
lavabo au milieu	40	30	8	233493.242		1368-0001	625.00

avec trou pour robinetterie à l'arrière à droite

lavabo au milieu	30	30	8	233490.308		1644-0002	576.00
lavabo à gauche	35	30	8	233491.308		1231-0002	597.00
lavabo à droite	35	30	8	233492.308		1236-0002	606.00
lavabo au milieu	40	30	8	233493.308		1368-0002	625.00

avec trou pour robinetterie à gauche/droite

lavabo à gauche, trou pour robinetterie à droite	35	30	8	233491.305		1231-0003	597.00
lavabo à droite, trou pour robinetterie à gauche	35	30	8	233492.304		1236-0004	606.00
trou pour robinetterie à droite	40	30	8	233493.305		1368-0003	625.00
trou pour robinetterie à gauche	40	30	8	233493.304		1368-0004	625.00

Options

NOUVEAU

	page	+	suppl.
Schmidlin GreenSteel	65		à 2.00
catégorie de couleur II [FA0_ _]	237		113.00
catégorie de couleur III [FA0_ _]	237		113.00
catégorie de couleur IV [FA0_ _]	237		377.00
catégorie de couleur V [FA0_ _]	237		113.00
CLEANEFFECT [OV01]	65		86.00
Trou pour distributeur de savon Schmidlin [SSP02]	65		84.00
Trou rond sur mesure [WT_ALS02]	66		119.00
Fabrications spéciales	67		sur demande

Accessoires

	No. USGBS	No. ST	No. Schmidlin	Prix CHF
Schmidlin distributeur de savon	233471		100530	242.00
Flasque de renforcement pour montage de robinetterie	233547		100534	11.00

Garnitures d'écoulement et trop-plein

Vidage 1¼", y.c. couvercle chromé, non verrouillable	page 71
Vidage 1¼", y.c. couvercle émaillé blanc alpin, non verrouillable	page 71
Vidage 1¼", y.c. couvercle émaillé blanc alpin mat, non verrouillable	page 71
Vidage 1¼", y.c. couvercle émaillé, autres couleurs, non verrouillable	page 71

Toutes les options et tous les accessoires pour lavabos à partir de la page 65.

01



Schmidlin ORBIS MINI lavabos pour montage mural

sans trop-plein, y.c. matériel de fixation, compatible avec un sous-meuble

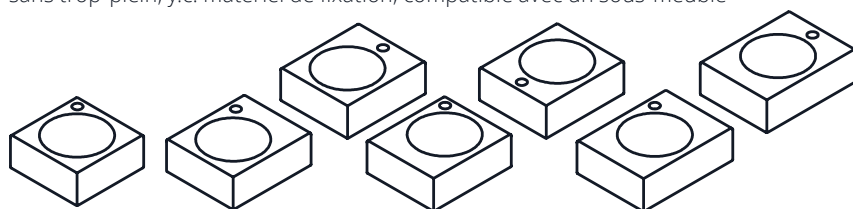

compatible avec un sous-meuble

sans trou pour robinetterie

	Larg.	Prof.	Haut.	No. USGBS	No. ST	No. Schmidlin	Prix CHF
lavabo au milieu	30	30	12.5	233494.242		1106-0001	602.00
lavabo à gauche	35	30	12.5	233495.242		1600-0001	625.00
lavabo à droite	35	30	12.5	233496.242		1584-0001	635.00
lavabo au milieu	40	30	12.5	233497.242		1653-0001	654.00

avec trou pour robinetterie à l'arrière à droite

lavabo au milieu	30	30	12.5	233494.308		1106-0002	602.00
lavabo à gauche	35	30	12.5	233495.308		1600-0002	625.00
lavabo à droite	35	30	12.5	233496.308		1584-0002	635.00
lavabo au milieu	40	30	12.5	233497.308		1653-0002	654.00

avec trou pour robinetterie à gauche/droite

lavabo à gauche, trou pour robinetterie à droite	35	30	12.5	233495.305		1600-0003	625.00
lavabo à droite, trou pour robinetterie à gauche	35	30	12.5	233496.304		1584-0004	635.00
trou pour robinetterie à droite	40	30	12.5	233497.305		1653-0003	654.00
trou pour robinetterie à gauche	40	30	12.5	233497.304		1653-0004	654.00

avec trou pour la robinetterie à l'arrière

lavabo au milieu	40	35	12.5			1810-0002	654.00
------------------	----	----	------	--	--	-----------	--------

Options

	page	+	suppl.
Schmidlin GreenSteel	65		à 2.00
catégorie de couleur II, III, V [FA058]	237		113.00
catégorie de couleur IV [FA0_ _]	237		377.00
CLEANEFFECT [OV01]	65		86.00
Trou pour distributeur de savon Schmidlin [SSP02]	65		84.00
Trou rond sur mesure [WT_ALS02]	66		119.00
Distributeur de papiers cosmétique Schmidlin (de largeur 35 cm) [KTS_ _]	67		299.00
Fabrications spéciales	67		sur demande
Trou pour prise de courant [STP_ _]	66		188.00

NOUVEAU

Accessoires

	No. USGBS	No. ST	No. Schmidlin	Prix CHF
Porte-serviette pour Schmidlin ORBIS MINI / MERO MINI lavabo pour montage mural 35x30x12.5 cm	563015		109985	232.00
Porte-serviette pour Schmidlin ORBIS MINI / MERO MINI lavabo pour montage mural 40x30x12.5 cm	563016		109986	232.00
Porte-serviette pour Schmidlin ORBIS MINI lavabo pour montage mural 30x30x12.5 cm	563014		109984	232.00
Schmidlin distributeur de savon	233471		100530	242.00
Flasque de renforcement pour montage de robinetterie	233547		100534	11.00

Garnitures d'écoulement et trop-plein

Vidage 1¼", y.c. couvercle chromé, non verrouillable	page 71
Vidage 1¼", y.c. couvercle émaillé blanc alpin, non verrouillable	page 71
Vidage 1¼", y.c. couvercle émaillé blanc alpin mat, non verrouillable	page 71
Vidage 1¼", y.c. couvercle émaillé, autres couleurs, non verrouillable	page 71

01



Schmidlin ORBIS MINI FRAME lavabos pour montage mural

avec trop-plein, y.c. matériel de fixation

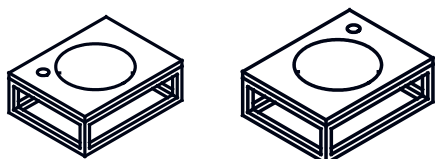

Schmidlin ORBIS MINI FRAME y.c. rack FRAME

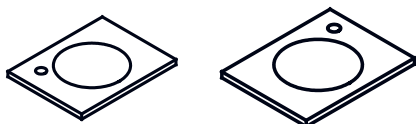

Lavabo ORBIS MINI FRAME

	Larg.	Prof.	Haut.	No. USGBS	No. ST	No. Schmidlin	Prix CHF
trou pour robinetterie à l'arrière à gauche	41	32	14.5	217795	3131704	2466-0001	676.00
trou pour robinetterie à l'arrière à droite	41	32	14.5	217795	3131705	2473-0001	676.00

Options

	page	+	suppl.
Schmidlin GreenSteel	65		à 2.00
catégorie de couleur II [FA0_ _]	237		113.00
CLEANEFFECT [OV01]	65		86.00
Trous pour robinetterie à 3 trous [WT_ALS01]	66		164.00
Trou pour distributeur de savon Schmidlin [SSP02]	65		84.00
Trou rond sur mesure [WT_ALS02]	66		119.00

NOUVEAU

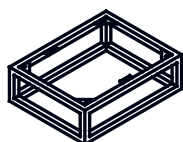

Schmidlin rack FRAME
acier avec revêtement de poudre, pour montage mural

Accessoires	No. USGBS	No. ST	No. Schmidlin	Prix CHF
Schmidlin rack MERO MINI FRAME / ORBIS MINI FRAME, 41x32 cm, noir mat	147611		117454	495.00

Garnitures d'écoulement et trop-plein

Vidage 1¼", y.c. couvercle chromé, non verrouillable	page 71
Vidage 1¼", y.c. couvercle émaillé blanc alpin, non verrouillable	page 71
Vidage 1¼", y.c. couvercle émaillé blanc alpin mat, non verrouillable	page 71
Vidage 1¼", y.c. couvercle émaillé, autres couleurs, non verrouillable	page 71

Toutes les options et tous les accessoires pour lavabos à partir de la page 65.

Remarque:

Le lavabo et le cadre FRAME doivent être commandés séparément.

01



Schmidlin STUDIO lavabos à encastrer par-dessous

sans trop-plein

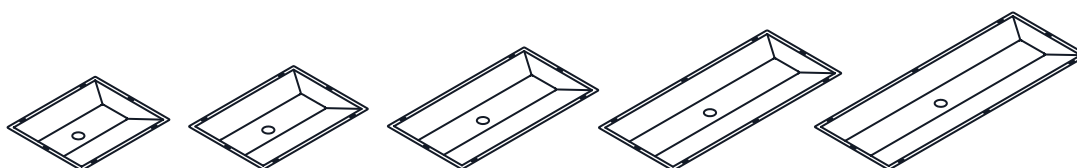

01



	Larg.	Prof.	Prof. de la vasque	No. USGBS	No. ST	No. Schmidlin	Prix CHF
	44	36.3	7.8	233320.242		2090-0001	456.00
	53	36.3	7.8	233321.242		2094-0001	496.00
	70	36.3	7.8	233338.242		2063-0001	548.00
	87	36.3	7.8	233339.242		2096-0001	574.00
	103	36.3	7.8	233340.242		2077-0001	600.00

Options	page	+	suppl.
Schmidlin GreenSteel	65		à 2.00
catégorie de couleur II [FA0_ _]	237		113.00
catégorie de couleur III [FA0_ _]	237		113.00
catégorie de couleur IV [FA0_ _]	237		377.00
catégorie de couleur V [FA0_ _]	237		113.00
CLEANEFFECT [OV01]	65		86.00

NOUVEAU

Accessoires	No. USGBS	No. ST	No. Schmidlin	Prix CHF
Schmidlin Set de montage pour lavabos à encastrer par dessous (équerre de montage, 4 pièces)	233511		108317	45.00

Garnitures d'écoulement et trop-plein	
Vidage 1¼", y.c. couvercle chromé, non verrouillable	page 71
Vidage 1¼", y.c. couvercle émaillé blanc alpin, non verrouillable	page 71
Vidage 1¼", y.c. couvercle émaillé blanc alpin mat, non verrouillable	page 71
Vidage 1¼", y.c. couvercle émaillé, autres couleurs, non verrouillable	page 71

Toutes les options et tous les accessoires pour lavabos à partir de la page 65.

Schmidlin STUDIO lavabos à encastrer par-dessus

sans trop-plein, y.c. matériel de fixation, compatible avec un sous-meuble

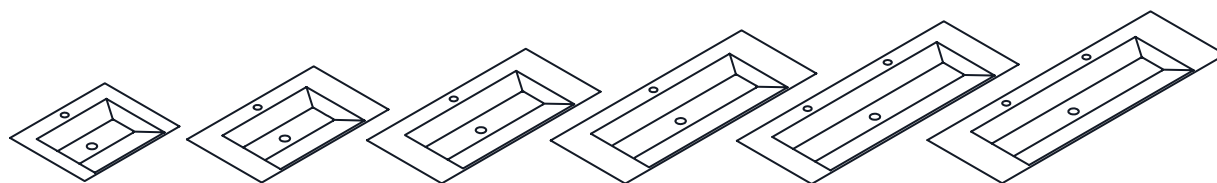

 compatible avec un sous-meuble

sans bord à l'arrière, sans trou pour la robinetterie

	Larg.	Prof.	Haut.	No. USGBS	No. ST	No. Schmidlin	Prix CHF
	60	40	1	233312.242		1514-0001	638.00
	80	40	1	233313.242		1216-0001	1124.00
	100	40	1	233330.242		1310-0001	1333.00
	120	40	1	233331.242		1646-0001	1540.00
	130	40	1	233314.242		1156-0001	1731.00
	140	40	1	233315.242		1396-0001	1731.00

avec bord à l'arrière, sans trou(s) pour la robinetterie

	60	47.5	1	233316.242		1109-0001	638.00
	80	47.5	1	233317.242		1550-0001	1124.00
	100	47.5	1	233332.242		1228-0001	1333.00
	120	47.5	1	233333.242		1628-0001	1540.00
	130	47.5	1	233318.242		1446-0001	1731.00
	140	47.5	1	233319.242		1151-0001	1731.00

avec bord à l'arrière, avec trou(s) pour la robinetterie

	60	47.5	1	233316.241		1109-0002	638.00
	80	47.5	1	233317.241		1550-0002	1124.00
	100	47.5	1	233332.241		1228-0002	1333.00
	120	47.5	1	233333.241		1628-0002	1540.00
2 trous pour robinetterie	130	47.5	1	233318.241		1446-0002	1731.00
2 trous pour robinetterie	140	47.5	1	233319.241		1151-0002	1731.00

Options

	page	+	suppl.
Schmidlin GreenSteel	65		à 2.00
catégorie de couleur II [FA0_ _]	237		113.00
catégorie de couleur III [FA0_ _]	237		113.00
catégorie de couleur IV [FA0_ _]	237		377.00
catégorie de couleur V [FA0_ _]	237		113.00
CLEANEFFECT [OV01]	65		86.00
Trous pour robinetterie à 3 trous [WT_ALS01]	66		164.00
Trou pour distributeur de savon Schmidlin [SSP02]	65		84.00
Trou rond sur mesure [WT_ALS02]	66		119.00
Fabrications spéciales	67		sur demande

Accessoires

	No. USGBS	No. ST	No. Schmidlin	Prix CHF
Schmidlin distributeur de savon	233471		100530	242.00
Flasque de renforcement pour montage de robinetterie	233547		100534	11.00

Garnitures d'écoulement et trop-plein

Vidage 1¼", y.c. couvercle chromé, non verrouillable	page 71
Vidage 1¼", y.c. couvercle émaillé blanc alpin, non verrouillable	page 71
Vidage 1¼", y.c. couvercle émaillé blanc alpin mat, non verrouillable	page 71
Vidage 1¼", y.c. couvercle émaillé, autres couleurs, non verrouillable	page 71

Toutes les options et tous les accessoires pour lavabos à partir de la page 65.

01



Schmidlin STUDIO lavabos à poser

sans trop-plein, y.c. matériel de fixation, compatible avec un sous-meuble

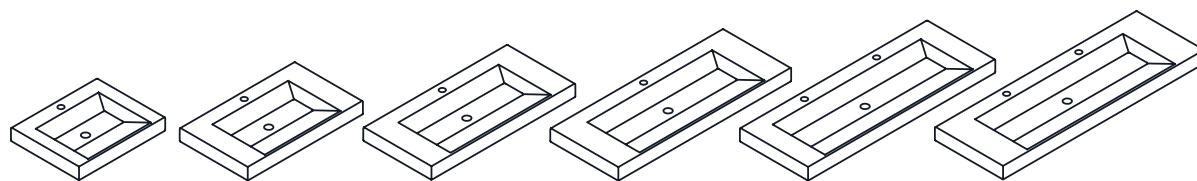

compatible avec un sous-meuble

sans bord à l'arrière, sans trou pour la robinetterie

	Larg.	Prof.	Haut.	No. USGBS	No. ST	No. Schmidlin	Prix CHF
	60	40	8	233322.242		1502-0001	851.00
	80	40	8	233323.242		1690-0001	1300.00
	100	40	8	233334.242		1686-0001	1455.00
	120	40	8	233335.242		1592-0001	1605.00
	130	40	8	233324.242		1304-0001	1756.00
	140	40	8	233325.242		1567-0001	1756.00

avec bord à l'arrière, sans trou(s) pour la robinetterie

	60	47.5	8	233326.242		1703-0001	851.00
	80	47.5	8	233327.242		1384-0001	1300.00
	100	47.5	8	233336.242		1204-0001	1455.00
	120	47.5	8	233337.242		1468-0001	1605.00
	130	47.5	8	233328.242		1479-0001	1756.00
	140	47.5	8	233329.242		1096-0001	1756.00

avec bord à l'arrière, avec trou(s) pour la robinetterie

	60	47.5	8	233326.241		1703-0002	851.00
	80	47.5	8	233327.241		1384-0002	1300.00
	100	47.5	8	233336.241		1204-0002	1455.00
	120	47.5	8	233337.241		1468-0002	1605.00
2 trous pour robinetterie	130	47.5	8	233328.247		1479-0002	1756.00
2 trous pour robinetterie	140	47.5	8	233329.247		1096-0002	1756.00

Options

	page	+	suppl.
Schmidlin GreenSteel	65		à 2.00
catégorie de couleur II [FA0_ _]	237		113.00
catégorie de couleur III [FA0_ _]	237		113.00
catégorie de couleur IV [FA0_ _]	237		377.00
catégorie de couleur V [FA0_ _]	237		113.00
CLEANEFFECT [OV01]	65		86.00
Trous pour robinetterie à 3 trous [WT_ALS01]	66		164.00
Trou pour distributeur de savon Schmidlin [SSP02]	65		84.00
Trou rond sur mesure [WT_ALS02]	66		119.00

NOUVEAU

Accessoires

	No. USGBS	No. ST	No. Schmidlin	Prix CHF
Schmidlin distributeur de savon	233471		100530	242.00
Flasque de renforcement pour montage de robinetterie	233547		100534	11.00

Garnitures d'écoulement et trop-plein

Vidage 1¼", y.c. couvercle chromé, non verrouillable	page 71
Vidage 1¼", y.c. couvercle émaillé blanc alpin, non verrouillable	page 71
Vidage 1¼", y.c. couvercle émaillé blanc alpin mat, non verrouillable	page 71
Vidage 1¼", y.c. couvercle émaillé, autres couleurs, non verrouillable	page 71

Schmidlin STUDIO lavabos pour montage mural

sans trop-plein, y.c. matériel de fixation, compatible avec un sous-meuble

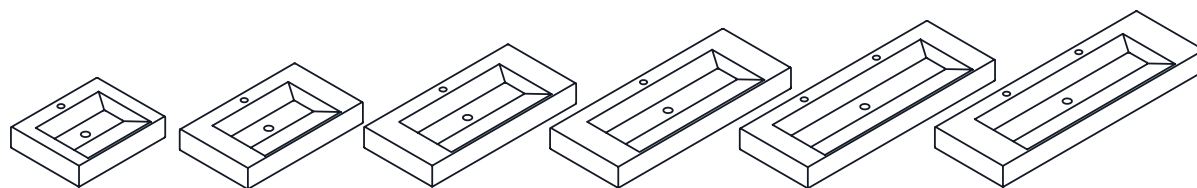

 compatible avec un sous-meuble

sans bord à l'arrière, sans trou pour la robinetterie

	Larg.	Prof.	Haut.	No. USGBS	No. ST	No. Schmidlin	Prix CHF
	60	40	12.5	217312.242	3131816	1227-0001	873.00
	80	40	12.5	217313.242	3131817	1033-0001	1273.00
	100	40	12.5	217320.242		1732-0001	1436.00
	120	40	12.5	217321.242		1291-0001	1596.00
	130	40	12.5	217314.242	3131818	1183-0001	1814.00
	140	40	12.5	217315.242	3131819	1482-0001	1756.00

avec bord à l'arrière, sans trou(s) pour la robinetterie

	60	47.5	12.5	217316.242		1443-0001	873.00
	80	47.5	12.5	217317.242		1480-0001	1273.00
	100	47.5	12.5	217323.242		1208-0001	1436.00
	120	47.5	12.5	217324.242		1247-0001	1596.00
	130	47.5	12.5	217318.242		1234-0001	1756.00
	140	47.5	12.5	217319.242		1680-0001	1756.00

avec bord à l'arrière, avec trou(s) pour la robinetterie

	60	47.5	12.5	217316.241	3131811	1443-0002	873.00
	80	47.5	12.5	217317.241	3131812	1480-0002	1273.00
	100	47.5	12.5	217323.241		1208-0002	1436.00
	120	47.5	12.5	217324.241		1247-0002	1596.00
2 trous pour robinetterie	130	47.5	12.5	217318.247	3131813	1234-0002	1756.00
2 trous pour robinetterie	140	47.5	12.5	217319.247	3131814	1680-0002	1756.00

Options

NOUVEAU

	page	+	suppl.
Schmidlin GreenSteel	65		à 2.00
catégorie de couleur II [FA0_ _]	237		113.00
catégorie de couleur III [FA0_ _]	237		113.00
catégorie de couleur IV [FA0_ _]	237		377.00
catégorie de couleur V [FA0_ _]	237		113.00
CLEANEFFECT [OV01]	65		86.00
Trous pour robinetterie à 3 trous [WT_ALS01]	66		164.00
Trou pour distributeur de savon Schmidlin [SSP02]	65		84.00
Trou rond sur mesure [WT_ALS02]	66		119.00
Distributeur de papiers cosmétique Schmidlin (de largeur 80 cm) [KTS_ _]	67		299.00
Fabrications spéciales	67		sur demande
Trou pour prise de courant [STP_ _]	66		188.00

Accessoires

	No. USGBS	No. ST	No. Schmidlin	Prix CHF
Schmidlin distributeur de savon	233471		100530	242.00
Flasque de renforcement pour montage de robinetterie	233547		100534	11.00

Garnitures d'écoulement et trop-plein

Vidage 1¼", y.c. couvercle chromé, non verrouillable	page 71
Vidage 1¼", y.c. couvercle émaillé blanc alpin, non verrouillable	page 71
Vidage 1¼", y.c. couvercle émaillé blanc alpin mat, non verrouillable	page 71
Vidage 1¼", y.c. couvercle émaillé, autres couleurs, non verrouillable	page 71

Toutes les options et tous les accessoires pour lavabos à partir de la page 65.

01



Schmidlin VIVA lavabos à encastrer par-dessus

sans trop-plein, y.c. matériel de fixation, compatible avec un sous-meuble

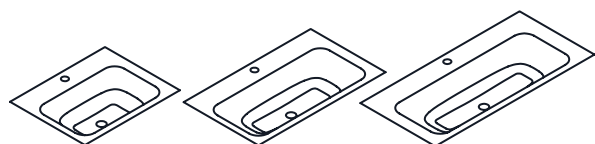

compatible avec un sous-meuble

sans bord à l'arrière, sans trou pour la robinetterie

	Larg.	Prof.	Haut.	No. USGBS	No. ST	No. Schmidlin	Prix CHF
	60	42.5	1	233422.242		1094-0001	1071.00
	80	42.5	1	233423.242		1426-0001	1233.00
	100	42.5	1	233424.242		1525-0001	1379.00

avec bord à l'arrière, sans trou(s) pour la robinetterie

	60	47.5	1	233425.242	3131882	1087-0001	1071.00
	80	47.5	1	233426.242	3131884	1235-0001	1233.00
	100	47.5	1	233427.242	3131886	1161-0001	1379.00

avec bord à l'arrière, avec trou(s) pour la robinetterie

	60	47.5	1	233425.241	3131881	1087-0002	1071.00
	80	47.5	1	233426.241	3131883	1235-0002	1233.00
	100	47.5	1	233427.241	3131885	1161-0002	1379.00

Options

	page	+	suppl.
Schmidlin GreenSteel	65		à 2.00
catégorie de couleur II [FA0_ _]	237		113.00
catégorie de couleur III [FA0_ _]	237		113.00
catégorie de couleur IV [FA0_ _]	237		377.00
catégorie de couleur V [FA0_ _]	237		113.00
CLEANEFFECT [OV01]	65		86.00
Trous pour robinetterie à 3 trous [WT_ALS01]	66		164.00
Trou pour distributeur de savon Schmidlin [SSP02]	65		84.00
Trou rond sur mesure [WT_ALS02]	66		119.00
Fabrications spéciales	67		sur demande

NOUVEAU

Accessoires

	No. USGBS	No. ST	No. Schmidlin	Prix CHF
Schmidlin distributeur de savon	233471		100530	242.00
Flasque de renforcement pour montage de robinetterie	233547		100534	11.00

Garnitures d'écoulement et trop-plein

Vidage 1¼", y.c. couvercle chromé, non verrouillable	page 71
Vidage 1¼", y.c. couvercle émaillé blanc alpin, non verrouillable	page 71
Vidage 1¼", y.c. couvercle émaillé blanc alpin mat, non verrouillable	page 71
Vidage 1¼", y.c. couvercle émaillé, autres couleurs, non verrouillable	page 71

Toutes les options et tous les accessoires pour lavabos à partir de la page 65.

01



Schmidlin VIVA lavabos à poser

sans trop-plein, y.c. matériel de fixation, compatible avec un sous-meuble

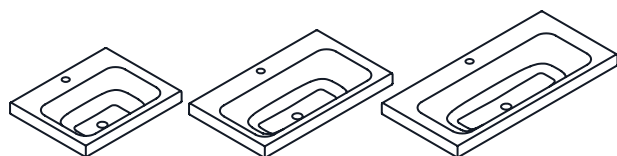

compatible avec un sous-meuble

sans bord à l'arrière, sans trou pour la robinetterie

	Larg.	Prof.	Haut.	No. USGBS	No. ST	No. Schmidlin	Prix CHF
	60	42.5	6	233416.242		1278-0001	1071.00
	80	42.5	6	233417.242		1378-0001	1233.00
	100	42.5	6	233418.242		1599-0001	1379.00

avec bord à l'arrière, sans trou(s) pour la robinetterie

	60	47.5	6	233419.242	3131802	1491-0001	1071.00
	80	47.5	6	233420.242	3131804	1474-0001	1233.00
	100	47.5	6	233421.242	3131806	1037-0001	1379.00

avec bord à l'arrière, avec trou(s) pour la robinetterie

	60	47.5	6	233419.241	3131801	1491-0002	1071.00
	80	47.5	6	233420.241	3131803	1474-0002	1233.00
	100	47.5	6	233421.241	3131805	1037-0002	1379.00

Options

	page	+	suppl.
Schmidlin GreenSteel	65		à 2.00
catégorie de couleur II [FA0_ _]	237		113.00
catégorie de couleur III [FA0_ _]	237		113.00
catégorie de couleur IV [FA0_ _]	237		377.00
catégorie de couleur V [FA0_ _]	237		113.00
CLEANEFFECT [OV01]	65		86.00
Trous pour robinetterie à 3 trous [WT_ALS01]	66		164.00
Trou pour distributeur de savon Schmidlin [SSP02]	65		84.00
Trou rond sur mesure [WT_ALS02]	66		119.00
Fabrications spéciales	67		sur demande

Accessoires

	No. USGBS	No. ST	No. Schmidlin	Prix CHF
Schmidlin distributeur de savon	233471		100530	242.00
Flasque de renforcement pour montage de robinetterie	233547		100534	11.00

Garnitures d'écoulement et trop-plein

Vidage 1¼", y.c. couvercle chromé, non verrouillable	page 71
Vidage 1¼", y.c. couvercle émaillé blanc alpin, non verrouillable	page 71
Vidage 1¼", y.c. couvercle émaillé blanc alpin mat, non verrouillable	page 71
Vidage 1¼", y.c. couvercle émaillé, autres couleurs, non verrouillable	page 71

Toutes les options et tous les accessoires pour lavabos à partir de la page 65.

01



NOUVEAU

Schmidlin VIVA lavabos pour montage mural

sans trop-plein, y.c. matériel de fixation, compatible avec un sous-meuble

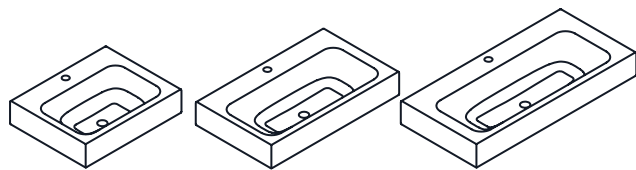

compatible avec un sous-meuble

sans bord à l'arrière, sans trou pour la robinetterie

	Larg.	Prof.	Haut.	No. USGBS	No. ST	No. Schmidlin	Prix CHF
	60	42.5	12.5	217325.242	3131872	1295-0001	1071.00
	80	42.5	12.5	217326.242	3131875	1077-0001	1233.00
	100	42.5	12.5	217327.242	3131878	1097-0001	1379.00

avec bord à l'arrière, sans trou(s) pour la robinetterie

	60	47.5	12.5	217328.242	3131871	1176-0001	1071.00
	80	47.5	12.5	217329.242	3131874	1123-0001	1233.00
	100	47.5	12.5	217330.242	3131877	1272-0001	1379.00

avec bord à l'arrière, avec trou(s) pour la robinetterie

	60	47.5	12.5	217328.241	3131870	1176-0002	1071.00
	80	47.5	12.5	217329.241	3131873	1123-0002	1233.00
	100	47.5	12.5	217330.241	3131876	1272-0002	1379.00

Options

	page	+	suppl.
Schmidlin GreenSteel	65		à 2.00
catégorie de couleur II [FA0_ _]	237		113.00
catégorie de couleur III [FA0_ _]	237		113.00
catégorie de couleur IV [FA0_ _]	237		377.00
catégorie de couleur V [FA0_ _]	237		113.00
CLEANEFFECT [OV01]	65		86.00
Trous pour robinetterie à 3 trous [WT_ALS01]	66		164.00
Trou pour distributeur de savon Schmidlin [SSP02]	65		84.00
Trou rond sur mesure [WT_ALS02]	66		119.00
Fabrications spéciales	67		sur demande
Trou pour prise de courant [STP_ _]	66		188.00

NOUVEAU

Accessoires

	No. USGBS	No. ST	No. Schmidlin	Prix CHF
Schmidlin distributeur de savon	233471		100530	242.00
Flasque de renforcement pour montage de robinetterie	233547		100534	11.00

Garnitures d'écoulement et trop-plein

Vidage 1¼", y.c. couvercle chromé, non verrouillable	page 71
Vidage 1¼", y.c. couvercle émaillé blanc alpin, non verrouillable	page 71
Vidage 1¼", y.c. couvercle émaillé blanc alpin mat, non verrouillable	page 71
Vidage 1¼", y.c. couvercle émaillé, autres couleurs, non verrouillable	page 71

Toutes les options et tous les accessoires pour lavabos à partir de la page 65.

01



Schmidlin LOTUS EVO

Lavabo avec sous-meuble intégré en stratifié de bois véritable ou de résine synthétique ultra-matte. Soft-Close et Push-Open. y.c. matériel de fixation

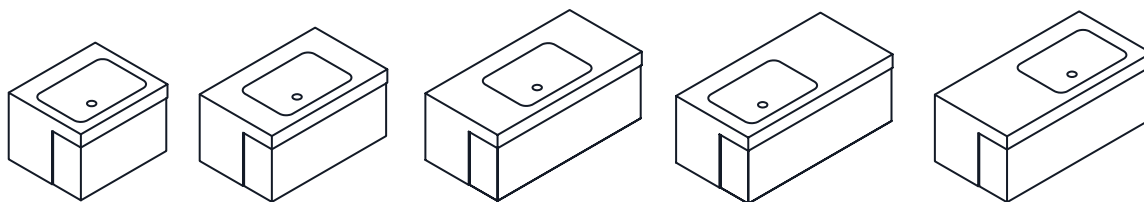

avec/sans trou pour la robinetterie

	Larg.	Prof.	Haut.	No. USGBS	No. ST	No. Schmidlin	Prix CHF
lavabo au milieu	60	50	8 / 40	233499		2095-9999	3318.00
lavabo au milieu	80	50	8 / 40	233500		2112-9999	3487.00
lavabo au milieu	100	50	8 / 40	233501		2091-9999	3605.00
lavabo à gauche	100	50	8 / 40	233502		2074-9999	3605.00
lavabo à droite	100	50	8 / 40	233503		2114-9999	3605.00

Options

NOUVEAU

	page	+	suppl.
Schmidlin GreenSteel	65		à 2.00
catégorie de couleur II [FA0_ _]	237		113.00
catégorie de couleur III [FA0_ _]	237		113.00
catégorie de couleur IV [FA0_ _]	237		377.00
catégorie de couleur V [FA0_ _]	237		113.00
CLEANEFFECT [OV01]	65		86.00
Trou pour distributeur de savon Schmidlin [SSP02]	65		84.00

Options meuble

	+	suppl.
Stratifié de bois véritable: Wood light oak, Wood titanium oak ou Wood planked walnut [FAM10_]		0.00
Résine synthétique ultra-matte: Grigio Londra, Grigio bromo, Nero ingo ou Bronze doha [FAM20_]		0.00

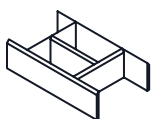

111001

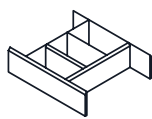

111002

Accessoires	No. USGBS	No. ST	No. Schmidlin	Prix CHF
Séparations pour tiroir massif, 218 x 100 x 373 mm, frêne laqué noir	233512		111001	214.00
Séparations pour tiroir massif, 323 x 100 x 373 mm, frêne laqué noir	233513		111002	232.00
Schmidlin distributeur de savon	233471		100530	242.00
Flasque de renforcement pour montage de robinetterie	233547		100534	11.00

Garnitures d'écoulement et trop-plein

Vidage 1¼", y.c. couvercle chromé, non verrouillable	page 71
Vidage 1¼", y.c. couvercle émaillé blanc alpin, non verrouillable	page 71
Vidage 1¼", y.c. couvercle émaillé blanc alpin mat, non verrouillable	page 71
Vidage 1¼", y.c. couvercle émaillé, autres couleurs, non verrouillable	page 71

Toutes les options et tous les accessoires pour lavabos à partir de la page 65.

01



Schmidlin MERO EVO

Lavabo avec sous-meuble intégré en stratifié de bois véritable ou de résine synthétique ultra-matte. Soft-Close et Push-Open. y.c. matériel de fixation, y.c. trop-plein chromé

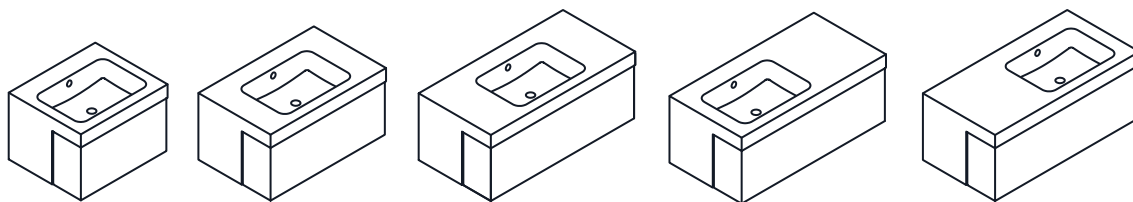

avec/sans trou pour la robinetterie

	Larg.	Prof.	Haut.	No. USGBS	No. ST	No. Schmidlin	Prix CHF
lavabo au milieu	60	50	8 / 40	233542		2117-9999	3371.00
lavabo au milieu	80	50	8 / 40	233506		2108-9999	3539.00
lavabo au milieu	100	50	8 / 40	233507		2103-9999	3657.00
lavabo à gauche	100	50	8 / 40	233508		2106-9999	3657.00
lavabo à droite	100	50	8 / 40	233509		2125-9999	3657.00

Options

	page	+	suppl.
Sans trop-plein [ULO]	67		58.00
Schmidlin GreenSteel	65		à 2.00
catégorie de couleur II [FA0_ _]	237		113.00
catégorie de couleur III [FA0_ _]	237		113.00
catégorie de couleur IV [FA0_ _]	237		377.00
catégorie de couleur V [FA0_ _]	237		113.00
CLEANEFFECT [OV01]	65		86.00
Trou pour distributeur de savon Schmidlin [SSP02]	65		84.00

NOUVEAU

Options meuble

	+	suppl.
Stratifié de bois véritable: Wood light oak, Wood titanium oak ou Wood planked walnut [FAM10_]		0.00
Résine synthétique ultra-matte: Grigio londra, Grigio bromo, Nero ingo ou Bronze doha [FAM20_]		0.00

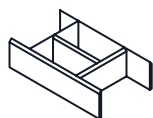

111001

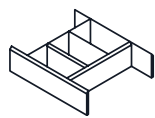

111002

Accessoires

	No. USGBS	No. ST	No. Schmidlin	Prix CHF
Séparations pour tiroir massif, 218 x 100 x 373 mm, frêne laqué noir	233512		111001	214.00
Séparations pour tiroir massif, 323 x 100 x 373 mm, frêne laqué noir	233513		111002	232.00
Schmidlin distributeur de savon	233471		100530	242.00
Flasque de renforcement pour montage de robinetterie	233547		100534	11.00

Garnitures d'écoulement et trop-plein

Schmidlin vidage push-open, avec couvercle, chromé, verrouillable				page 71
---	--	--	--	---------

Toutes les options et tous les accessoires pour lavabos à partir de la page 65.



Lavabos Schmidlin: Options

Schmidlin CLEANEFFECT



Surface facile à entretenir

	suppl.
pour tous les modèles de lavabos (sauf pose libre) [OV01]	86.00
pour tous les modèles de lavabos pose libre [OV01]	107.00

Schmidlin GreenSteel



Lavabos en acier à émissions de CO2 réduites
Plus d'informations p. 226

	suppl.
NOUVEAU GreenSteel 25 - pour tous les lavabos	2.00
NOUVEAU GreenSteel 50 - pour tous les lavabos	4.00
NOUVEAU GreenSteel 100 - pour tous les lavabos	8.00

Schmidlin SUBITO

- pour les produits Vario
- livraison en 4 jours ouvrables (y. c. options définies:
GreenSteel, couleurs, CLEANEFFECT, trou pour distributeur de savon Schmidlin)
- lieu de livraison: à choix, chez le grossiste ou directement sur le chantier

	suppl.
Option de livraison SUBITO - 1 pièce	326.00
Option de livraison SUBITO - à 2 pièces, par pièce (Condition : même numéro d'article)	115.00

Percement d'un trou pour distributeur de savon Schmidlin

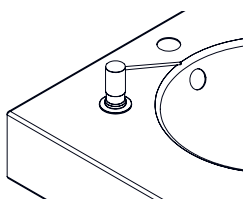

	page	suppl.
Percement de trou pour distributeur de savon Schmidlin (position standard selon plans cotés) [SSP02]		84.00
Schmidlin distributeur de savon	70	242.00



Percement pour robinetterie à trois trous

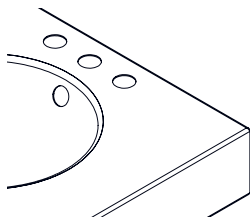

	suppl.
Percement d'un trou pour robinetterie à trois trous [WT_ALS01]	164.00

Percement de trou pour prise de électrique

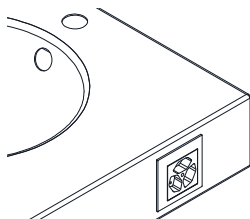

Percement d'un trou pour prise électrique, en option pour différents lavabos Schmidlin montage mural

	suppl.
Percement d'un trou pour prise électrique Feller EDIZIOdue 3xT12/T13, à gauche ou à droite (position standard), avec conduite de mise à la terre [STP _ _]	188.00

Percement d'un trou sur mesure

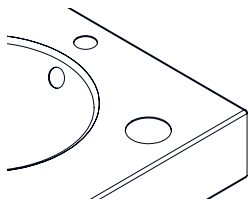

	suppl.
Percement d'un trou sur mesure (par ex. pour distributeur de savon spécial, support pour déchets) [WT_ALS02]	119.00

01



Sans trop-plein / trop-plein devant

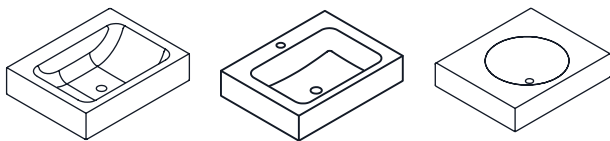

en option pour modèles lavabos Schmidlin CONTURA, MERO, MERO MINI et ORBIS

	suppl.
sans trop-plein, ORBIS [UL0]	0.00
sans trop-plein, CONTURA, MERO [UL0]	58.00
trop-plein latéral, MERO MINI [UL45/81]	58.00
trop-plein devant [ULP67]	120.00

01



Fabrications spéciales

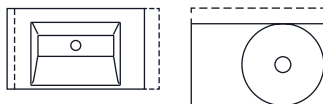

	suppl.
Fabrications spéciales	sur demande

Distributeur de papiers cosmétique Schmidlin



en option pour modèles lavabos Schmidlin CONTURA, LOTUS, MERO, MERO MINI, ORBIS, ORBIS MINI et STUDIO.

	suppl.
Distributeur de papiers cosmétique Schmidlin (pour boîte de papiers cosmétique 100 - 125 mm) [KTS_ _]	299.00

Lavabos Schmidlin: Accessoires

Nettoyant émail Schmidlin / Chiffon de séchage Schmidlin

Entretien et nettoyage en douceur de tous les produits Schmidlin en acier titane émaillé, sans acide, écologique. N'est pas recommandé pour produits avec Schmidlin CLEANEFFECT.



	No. USGBS	No. ST	No. Schmidlin	Prix CHF
tube de 200 ml	887005	8351220	100456	24.60
Chiffon de séchage Schmidlin	217600		110926	21.90

Schmidlin ELEMENT porte-serviette magnétique



Pour tous les lavabos Schmidlin pour montage mural et baignoires en pose libre

Longueur 36 cm, hauteur 4 cm, profondeur 7,5 cm

	No. USGBS	No. ST	No. Schmidlin	Prix CHF
Schmidlin ELEMENT, porte-serviette magnétique, chromé	520000	4333126	108240	342.00
Schmidlin ELEMENT, porte-serviette magnétique, noir mat, anodisé	520000	4333126	111716	342.00

Schmidlin ELEMENT distributeur de savon magnétique



convient pour tous les lavabos Schmidlin

verre clair, hauteur 16 cm, Ø 6,6 cm

	No. USGBS	No. ST	No. Schmidlin	Prix CHF
Schmidlin ELEMENT, distributeur de savon magnétique, chromé	520001	4333148	108241	193.00
Schmidlin ELEMENT, distributeur de savon magnétique, noir mat			117786	193.00

1.4.24



Schmidlin ELEMENT porte-verre magnétique



convient pour tous les lavabos Schmidlin

verre clair, hauteur 10 cm, Ø 6,6 cm

	No. USGBS	No. ST	No. Schmidlin	Prix CHF
Schmidlin ELEMENT, porte-verre magnétique, chromé	520003	4333151	108242	107.00
Schmidlin ELEMENT, porte-verre magnétique, noir mat			117787	107.00

1.4.24

01



Schmidlin ELEMENT porte-savon magnétique



convient pour tous les lavabos Schmidlin

verre clair, hauteur 5,5 cm, Ø 11 cm

	No. USGBS	No. ST	No. Schmidlin	Prix CHF
Schmidlin ELEMENT, porte-savon magnétique, chromé	520002	4333145	108243	110.00
Schmidlin ELEMENT, porte-savon magnétique, noir mat			117788	110.00

1.4.24

Schmidlin ELEMENT Bougeoir magnétique



Pour tous les lavabos et baignoires Schmidlin

Ø 6.5 cm

	No. USGBS	No. ST	No. Schmidlin	Prix CHF
Schmidlin ELEMENT, bougeoir magnétique, chromé	520004		109547	100.00
Schmidlin ELEMENT, bougeoir magnétique, noir mat			117789	100.00

1.4.24

Flasque de renforcement Schmidlin pour montage de robinetterie

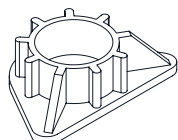

convient pour tous les modèles de lavabos Schmidlin avec trou pour la robinetterie

	No. USGBS	No. ST	No. Schmidlin	Prix CHF
Flasques de renforcement pour montage de robinetterie	233547		100534	11.00

Distributeur de savon Schmidlin

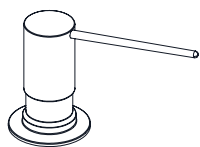

convient pour la plupart des lavabos Schmidlin, chromé.

Hauteur 7,9 cm, hauteur totale avec récipient 25,6 cm. Capacité: 250 ml.

à commander séparément: percement de trou pour distributeur de savon Schmidlin

	No. USGBS	No. ST	No. Schmidlin	Prix CHF
Schmidlin distributeur de savon	233471		100530	242.00
Percement de trou pour distributeur de savon Schmidlin (position standard selon plans cotés)				84.00
Récipient de rechange pour distributeur de savon Schmidlin, 250 ml	21120		100531	17.30
Tuyau de rechange pour distributeur de savon Schmidlin	21121		100532	8.50
Pompe de rechange pour distributeur de savon Schmidlin	21122		100533	134.00

Schmidlin Porte-serviette pour ORBIS MINI / MERO MINI



convient pour la plupart des lavabos pour montage mural Schmidlin ORBIS MINI / MERO MINI, chromé, à commander séparément: Trous pour Schmidlin porte-serviette ORBIS MINI / MERO MINI.

	No. USGBS	No. ST	No. Schmidlin	Prix CHF
Porte-serviette pour Schmidlin ORBIS MINI lavabo pour montage mural 30x30x12.5 cm, chrome	563014		109984	232.00
Porte-serviette pour Schmidlin ORBIS MINI / MERO MINI lavabo pour montage mural 35x30x12.5 cm, chromé	563015		109985	232.00
Porte-serviette pour Schmidlin ORBIS MINI / MERO MINI lavabo pour montage mural 40x30x12.5 cm, chromé	563016		109986	232.00

Schmidlin rosace pour trop-plein de lavabo



convient pour tous les lavabos Schmidlin

	No. USGBS	No. ST	No. Schmidlin	Prix CHF
Rosace, laiton, noir mat	233549		111631	21.00

Gabarits pour lavabos

Gabarits aux formats dxf et pdf pour lavabos à l'échelle 1:1 sur www.schmidlin.ch

	No. USGBS	No. ST	No. Schmidlin	Prix CHF
Version papier d'un gabarit à l'échelle 1:1			V00012	36.00



Lavabos Schmidlin: Garnitures

Vidage, non verrouillable



convient pour CONTURA, DUETT, LOFT, LOTUS, MERO MINI, ORBIS MINI, STUDIO, VIVA (non fermable, sans retenue du remplissage)

	No. USGBS	No. ST	No. Schmidlin	Prix CHF
Vidage 1¼", y.c. couvercle chromé, non verrouillable	895401	3131890.501	100454	89.00
Vidage 1¼", y.c. couvercle blanc alpin, émaillé, non verrouillable	853206	3131890	2068-0001	174.00
Vidage 1¼", y.c. couvercle blanc alpin mat, émaillé, non verrouillable Couvercle pour vidage 1¼", émaillé	853206		2068-0002	195.00
Vidage 1¼", y.c. couvercle émaillé, autres couleurs, non verrouillable			2068-9999	195.00
Vidage 1¼", y.c. couvercle blanc alpin, CLEANEEFFECT, émaillé, non verrouillable			2068-9999	195.00
Couvercle pour vidage 1¼", blanc alpin, émaillé			2330-0001	150.00
Couvercle pour vidage 1¼", autres couleurs, émaillé			2330-9999	171.00
Couvercle pour vidage 1¼", blanc alpin, CLEANEEFFECT, émaillé			2330-9999	167.00

Vidage push-open



convient pour CONTURA, MERO, ORBIS, ORBIS CORNER (verrouillable)

	No. USGBS	No. ST	No. Schmidlin	Prix CHF
Schmidlin vidage push-open, avec couvercle chromé, verrouillable	853205		100455	113.00

Vidages universels / Vidages



non verrouillable



verrouillable

	No. USGBS	No. ST	No. Schmidlin	Prix CHF
Viega vidage universel Visign V1, non verrouillable, laiton chromé, set de finition rond (492670)	851345		107976	166.25
Viega vidage universel Visign V1, verrouillable, laiton chromé (492687)	851346		107508	207.45



Systeme Geberit Clou



pour modèles de lavabos Schmidlin CONTURA, DUETT, MERO, ORBIS, VIVA

	No. USGBS	No. ST	No. Schmidlin	Prix CHF
Systeme Geberit Clou (y.c. couvercle, chromé): seulement avec option «sans trop-plein»			107543	128.00

Siphon anti-odeur et gain de place

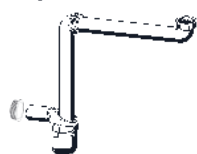

pour montage apparent, matière plastique, réglable en hauteur, coude d'écoulement en plastique blanc

	No. USGBS	No. ST	No. Schmidlin	Prix CHF
Viega siphon gain de place 1 1/4" x 32/46, y.c. joint à emboîter 46 mm (820466)	851348		117204	39.00

Siphons bouteille anti-odeur



109503

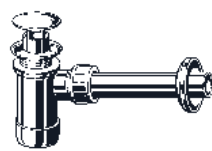

107977

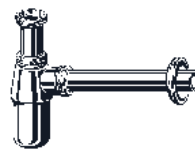

107978

	No. USGBS	No. ST	No. Schmidlin	Prix CHF
Viega siphon à culot, laiton, chromé (440190)	851338		109503	329.80
Viega siphon à culot pour meuble sous-vasque sans trop-plein, plastique blanc DN 32 (470081)	851339		100279	136.65
Viega siphon à culot pour meuble sous-vasque sans trop-plein, laiton chromé (472528)	851340		107977	165.80
Viega siphon à culot, laiton, chromé, tasse 50 mm, tube de réglage 75 mm, tube d'évacuation 200 mm (100674)	851341		107978	41.25

Siphons tubulaires avec coude

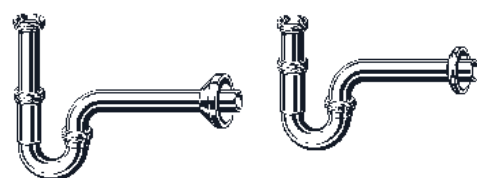

	No. USGBS	No. ST	No. Schmidlin	Prix CHF
Viega siphon anti-odeur tubulaire, siphon Plus, DN 32, laiton chromé (101572)	851334.501		100110	69.05
Viega siphon tubulaire, siphon Plus, laiton précieux (125165)	851334.511		107979	721.50
Viega siphon tubulaire, siphon Plus, laiton mat/chromé velours (310226)	851334.528		107980	153.80
Viega siphon tubulaire, siphon Plus, laiton blanc (108939)	851334.100		107981	163.10
Viega siphon tubulaire, laiton chromé; L1 75 mm, L2 170 mm, H1 140-190 mm, H2 115 mm (305611)	851335.501		107982	63.70
Viega siphon tubulaire, laiton chromé; L1 85 mm, L2 200 mm, H1 160-220 mm, H2 125 mm (123451)	851336.501		107983	122.05
Viega siphon tubulaire, laiton chromé; L1: 85 mm, L2: 200 mm, H1: 140-200 mm, H2: 125 mm (122515)	851337.501		100175	122.05



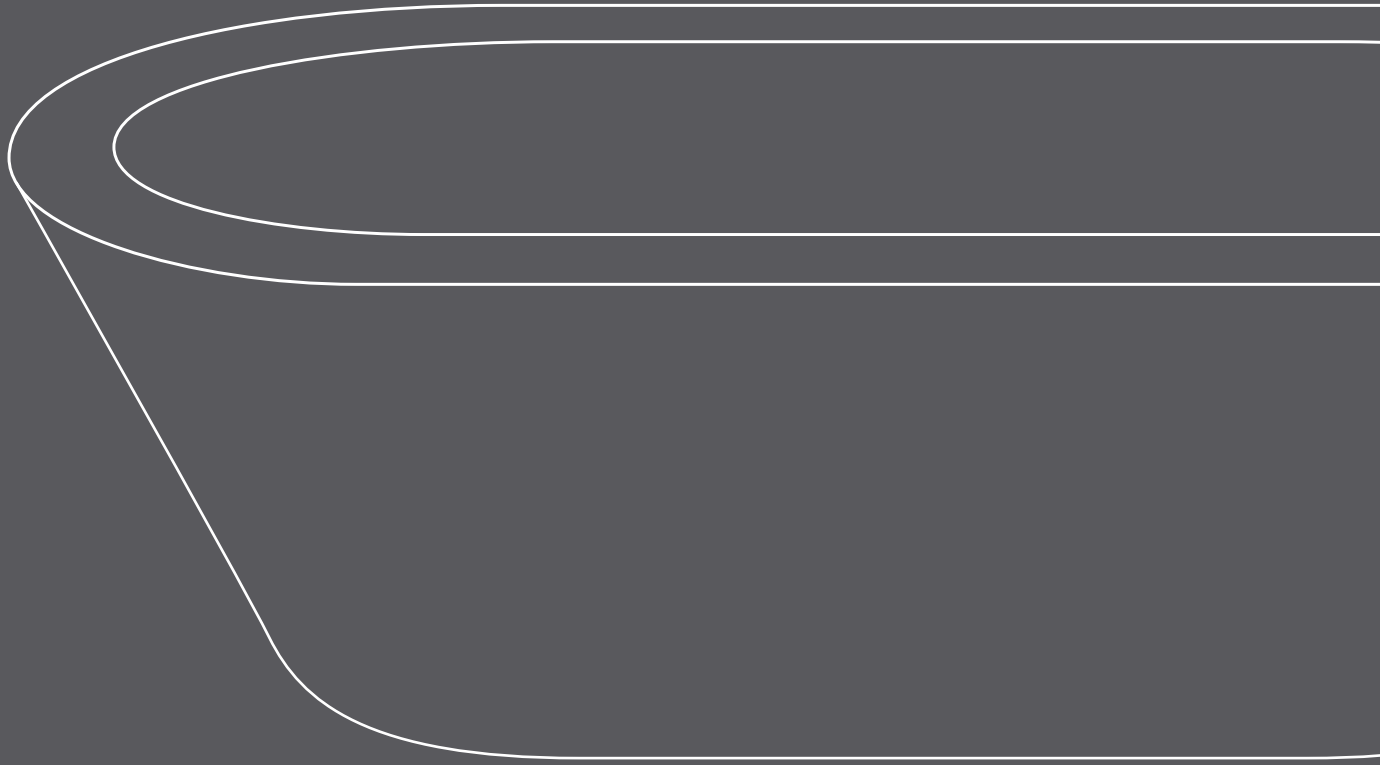

Schmidlin AMENA

Hauteur du bord 30 mm

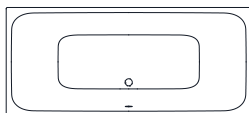

	Long.	Larg.	Prof.	No. USGBS	No. ST	No. Schmidlin	Prix CHF
	170	75	42	111295	1111161	2309-0001	797.00
	180	80	42	111296	1111162	2322-0001	863.00

Options	page	+	suppl.
Avec rebords [Z_ _ _ _] 	129		172.00
Avec trous sur les rebords [ZL01]	129		0.00
Schmidlin GreenSteel	128		à 9.00
catégorie de couleur II [FA0_ _]	237		298.00
catégorie de couleur III [FA0_ _]	237		298.00
catégorie de couleur IV [FA0_ _]	237		562.00
ANTIGLISS PRO [GT01]	128		232.00
AQUAGRIP [GT04]	128		232.00
CLEANEFFECT [OV01]	128		255.00
Poignée SAFE (1 pièce) [GFT_02]	131		278.00
Trou pour Schmidlin TOUCH CONTROL [AT0001]	140		127.00
Rayon d'angle de seulement 5 mm [EA_ _ 04]	130		317.00
Angle coupé [EA_ _02]	130		428.00
Angle arrondi [EA_ _02]	131		570.00
Arrivée d'eau Schmidlin SPLASH [SP_ _]	132		1070.00
Schmidlin SOUNDBOX [SSY01]	132		2043.00
Fabrications spéciales	131		sur demande

NOUVEAU

1.4.24

Systèmes Whirl	page	+	suppl.
Schmidlin JET [WS01]	144		6077.00
Schmidlin SPA [WS02]	145		4997.00
Schmidlin JET+SPA [WS03]	146		10674.00
Schmidlin SILENT [WS04]	142		6588.00
Schmidlin AQUA SILENT [WS06]	143		7167.00

Accessoires	No. USGBS	No. ST	No. Schmidlin	Prix CHF
Schmidlin système de montage pour baignoires (SIA 181)	117125	1431190	101189	176.00
Schmidlin système de montage pour baignoires (SIA 181), avec bande d'étanchéité	117123	1431180	108805	376.00
Support da baignoire Schmidlin INFINITY (SIA 181)				page 136
Schmidlin set de tabliers (SIA 181)				page 137
Schmidlin bande de murage (SIA 181), rouleau de 3 m	886103	1461180	100457	43.00
Schmidlin equerre de montage (SIA 181), jeu (4 pièces)	881621	1461118	101196	21.00
Profil en caoutchouc pour rebords				page 137

Garnitures d'écoulement et trop-plein	
Schmidlin HIGH FIVE 52	page 138
Schmidlin HIGH FIVE 52 TRIO	page 140
Schmidlin SPRING 50	page 140
Viega Multiplex	page 138
Viega Multiplex Trio	page 139

Toutes les options et tous les accessoires pour baignoires à partir de la page 128.

Schmidlin ARIA 50

Hauteur du bord 30 mm

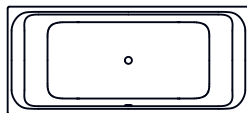

1.4.24
1.4.24
1.4.24
1.4.24
1.4.24
1.4.24
1.4.24

	Long.	Larg.	Prof.	No. USGBS	No. ST	No. Schmidlin	Prix CHF
	170	75	50			2512-0001	1475.00
	170	80	50			2500-0001	1650.00
	170	85	50			2505-0001	1675.00
	175	75	50			2513-0001	1650.00
	175	80	50			2501-0001	1700.00
	175	85	50			2510-0001	1675.00
	180	75	50			2506-0001	1700.00
	180	80	50	111629	1111600	2459-0001	1594.00
	180	85	50	111630	1111601	2491-0001	1750.00
	180	90	50	111631	1111602	2496-0001	1791.00
	185	80	50	111632	1111603	2479-0001	1791.00
	185	85	50	111633	1111604	2487-0001	1812.00
	185	90	50	111634	1111605	2494-0001	1843.00
	190	80	50	111635	1111606	2480-0001	1874.00
	190	85	50	111636	1111607	2488-0001	1905.00
	190	90	50	111637	1111608	2492-0001	1936.00

Options	page	+	suppl.
Avec rebords [Z_ _ _] 	129		172.00
Avec trous sur les rebords [ZL01]	129		0.00
Schmidlin GreenSteel	128		à 9.00
catégorie de couleur II, III [FA0_ _]	237		298.00
catégorie de couleur IV [FA0_ _]	237		562.00
ANTIGLISS PRO [GT01]	128		232.00
AQUAGRIP [GT04]	128		232.00
CLEANEFFECT [OV01]	128		255.00
Poignée SAFE (1 pièce) [GFT_02]	131		278.00
Trou pour Schmidlin TOUCH CONTROL [AT0001]	140		127.00
Rayon d'angle de seulement 5 mm [EA_ _ 04]	130		317.00
Angle coupé [EA_ _03]	130		428.00
Angle arrondi [EA_ _02]	131		570.00
Arrivée d'eau Schmidlin SPLASH [SP_ _]	132		1070.00
Schmidlin SOUNDBOX [SSY01]	132		2043.00
Fabrications spéciales	131		sur demande

NOUVEAU

1.4.24

Systèmes Whirl	page	+	suppl.
Schmidlin JET [WS01]	144		6077.00
Schmidlin SPA [WS02]	145		4997.00
Schmidlin JET+SPA [WS03]	146		10674.00
Schmidlin SILENT [WS04]	142		6588.00
Schmidlin AQUA SILENT [WS06]	143		7167.00
Schmidlin HYDRO SILK [WS09]	148		5023.00

Accessoires	No. USGBS	No. ST	No. Schmidlin	Prix CHF
Schmidlin système de montage pour baignoires (SIA 181)	117125	1431190	101189	176.00
Schmidlin système de montage pour baignoires (SIA 181), avec bande d'étanchéité	117123	1431180	108805	376.00
Support da baignoire Schmidlin INFINITY (SIA 181)				page 136
Schmidlin set de tabliers (SIA 181)				page 137
Schmidlin bande de murage (SIA 181), rouleau de 3 m	886103	1461180	100457	43.00
Schmidlin equerre de montage (SIA 181), jeu (4 pièces)	881621	1461118	101196	21.00
Profil en caoutchouc pour rebords				page 137

Garnitures d'écoulement et trop-plein

Schmidlin HIGH FIVE 52	page 138
Schmidlin HIGH FIVE 52 TRIO	page 140
Schmidlin SPRING 50	page 140
Viega Multiplex	page 138
Viega Multiplex Trio	page 139

Toutes les options et tous les accessoires pour baignoires à partir de la page 128.



Schmidlin ARIA 50 VARIO

Hauteur du bord 30 mm

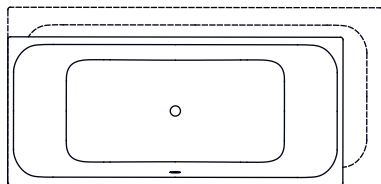

Garantie de livraison: Livraison sous 10 jours ouvrables (y c. options définies*)

	Long.	Larg.	Prof.	No. USGBS	No. ST	No. Schmidlin	Prix CHF
par intervalle de 1 cm	170-180	75-85	50			2509-9999	1751.00
par intervalle de 1 cm	180	75-79	50			2509-9999	1751.00
par intervalle de 1 cm	180-190	80-90	50	111638		2483-9999	1957.00

Options	page	+	suppl.
Option de livraison SUBITO - livraison en 4 jours ouvrables (y. c. options définies*).			326.00
Lieu de livraison: à choix, chez le grossiste ou directement sur le chantier.			
*Avec rebords [Z_ _ _]	129		172.00
*Avec trous sur les rebords [ZL01]	129		0.00
*Schmidlin GreenSteel	128		à 9.00
*catégorie de couleur II [FA0_ _]	237		298.00
*catégorie de couleur III [FA0_ _]	237		298.00
*catégorie de couleur IV [FA0_ _]	237		562.00
*ANTIGLISS PRO [GT01]	128		232.00
*AQUAGRIP [GT04]	128		232.00
*CLEANEFFECT [OV01]	128		255.00
*Poignée SAFE (1 pièce) [GFT_02]	131		278.00
Trou pour Schmidlin TOUCH CONTROL [AT0001]	140		127.00
*Rayon d'angle de seulement 5 mm [EA_ _ 04]	130		317.00
Angle coupé [EA_ _ 03]	130		428.00
Angle arrondi [EA_ _ 02]	131		570.00
*Arrivée d'eau Schmidlin SPLASH [SP_ _]	132		1070.00
Schmidlin SOUNDBOX [SSY01]	132		2043.00
Fabrications spéciales	131		sur demande

Systèmes Whirl	page	+	suppl.
Schmidlin JET [WS01]	144		6077.00
Schmidlin SPA [WS02]	145		4997.00
Schmidlin JET+SPA [WS03]	146		10674.00
Schmidlin SILENT [WS04]	142		6588.00
Schmidlin AQUA SILENT [WS06]	143		7167.00
Schmidlin HYDRO SILK [WS09]	148		5023.00

Accessoires	No. USGBS	No. ST	No. Schmidlin	Prix CHF
Schmidlin système de montage pour baignoires (SIA 181)	117125	1431190	101189	176.00
Schmidlin système de montage pour baignoires (SIA 181), avec bande d'étanchéité	117123	1431180	108805	376.00
Support da baignoire Schmidlin INFINITY (SIA 181)				page 136
Schmidlin set de tabliers (SIA 181)				page 137
Schmidlin bande de murage (SIA 181), rouleau de 3 m	886103	1461180	100457	43.00
Schmidlin equerre de montage (SIA 181), jeu (4 pièces)	881621	1461118	101196	21.00
Profil en caoutchouc pour rebords				page 137

Garnitures d'écoulement et trop-plein	
Schmidlin HIGH FIVE 52	page 138
Schmidlin HIGH FIVE 52 TRIO	page 140
Schmidlin SPRING 50	page 140
Viega Multiplex	page 138
Viega Multiplex Trio	page 139

Toutes les options et tous les accessoires pour baignoires à partir de la page 128.

Schmidlin BAMBINO

Hauteur du bord 30 mm



157x70/55, partie pieds à gauche



157x70/55, partie pieds à droite

	Long.	Larg.	Prof.	No. USGBS	No. ST	No. Schmidlin	Prix CHF
trop-plein à gauche, partie pied à gauche	157	70	42	111079	1111631	1341-0001	1237.00
trop-plein à droite, partie pied à droite	157	70	42	111080	1111632	1639-0001	1237.00

Options	page	+	suppl.
Avec rebords [Z_ _ _] 	129		172.00
Avec trous sur les rebords [ZL01]	129		0.00
NOUVEAU Schmidlin GreenSteel	128		à 9.00
catégorie de couleur II [FA0_ _]	237		298.00
catégorie de couleur III [FA0_ _]	237		298.00
catégorie de couleur IV [FA0_ _]	237		562.00
ANTIGLISS PRO [GT01]	128		232.00
1.4.24 AQUAGRIP [GT04]	128		232.00
CLEANEFFECT [OV01]	128		255.00
Longeur spéciale -2/+5 cm (de -1 à + 2,5 cm des deux côtés)	129		691.00
Poignée SAFE (1 pièce) [GFT_02]	131		278.00
Trou pour Schmidlin TOUCH CONTROL [AT0001]	140		127.00
Rayon d'angle de seulement 5 mm [EA_ _ 04]	130		317.00
Angle coupé [EA_ _ 03]	130		428.00
Angle arrondi [EA_ _ 02]	131		570.00
Arrivée d'eau Schmidlin SPLASH [SP_ _]	132		1070.00
Schmidlin SOUNDBOX [SSY01]	132		2043.00
Fabrications spéciales	131		sur demande

Systèmes Whirl	page	+	suppl.
Schmidlin SPA [WS02]	145		4997.00
Schmidlin SILENT [WS04]	142		6588.00
Schmidlin HYDRO SILK [WS09]	148		5023.00

Accessoires	No. USGBS	No. ST	No. Schmidlin	Prix CHF
Schmidlin système de montage pour baignoires (SIA 181)	117125	1431190	101189	176.00
Schmidlin système de montage pour baignoires (SIA 181), avec bande d'étanchéité	117123	1431180	108805	376.00
Schmidlin bande de murage (SIA 181), rouleau de 3 m	886103	1461180	100457	43.00
Schmidlin equerre de montage (SIA 181), jeu (4 pièces)	881621	1461118	101196	21.00
Profil en caoutchouc pour rebords				page 137

Garnitures d'écoulement et trop-plein	page
Schmidlin HIGH FIVE 52	page 138
Schmidlin HIGH FIVE 52 TRIO	page 140
Schmidlin SPRING 50	page 140
Viega Multiplex	page 138
Viega Multiplex Trio	page 139

Toutes les options et tous les accessoires pour baignoires à partir de la page 128.



Schmidlin CANTO

Hauteur du bord 50 mm

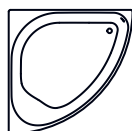

Écoulement à l'avant, angle à gauche

Long.	Larg.	Prof.	No. USGBS	No. ST	No. Schmidlin	Prix CHF
140	140	45	111612	1152116	2349-0001	2908.00

Options	page	+	suppl.
Schmidlin GreenSteel	128		à 9.00
catégorie de couleur II [FA0_ _]	237		298.00
catégorie de couleur III [FA0_ _]	237		298.00
catégorie de couleur IV [FA0_ _]	237		562.00
ANTIGLISS PRO [GT01]	128		232.00
AQUAGRIP [GT04]	128		232.00
CLEANEFFECT [OV01]	128		255.00
Poignée SAFE (1 pièce) [GFT_02]	131		278.00
Percement pour mélangeur monotrou [L1 _ _]	130		85.00
Trou rond sur mesure [WT_ALS02]	130		126.00
Trou pour Schmidlin TOUCH CONTROL [AT0001]	140		127.00
Arrivée d'eau Schmidlin SPLASH [SP _ _]	132		1070.00
Schmidlin SOUNDBOX [SSY01]	132		2043.00

NOUVEAU

1.4.24

Systèmes Whirl	page	+	suppl.
Schmidlin SPA [WS02]	145		4997.00

Accessoires	No. USGBS	No. ST	No. Schmidlin	Prix CHF
Schmidlin set de pieds spécial pour baignoires (SIA 181), pour CANTO, HOME OVAL, POOL CORNER, VELA (4 pieds)	117117	1431193	101193	98.00
Schmidlin set de pieds pour baignoires, pour CANTO, HOME OVAL, POOL CORNER, VELA (4 pieds), avec bande d'étanchéité	117124	1431183	108807	321.00
Schmidlin bande de murage (SIA 181), rouleau de 3 m	886103	1461180	100457	43.00

Garnitures d'écoulement et trop-plein	page
Schmidlin HIGH FIVE 52	page 138
Schmidlin HIGH FIVE 52 TRIO	page 140
Schmidlin SPRING 50	page 140
Viega Multiplex	page 138
Viega Multiplex Trio	page 139

Toutes les options et tous les accessoires pour baignoires à partir de la page 128.

02

Schmidlin CLASSIC XL

Hauteur du bord 30 mm

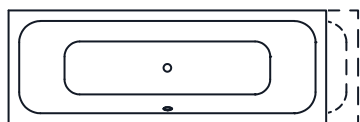

Long.	Larg.	Prof.	No. USGBS	No. ST	No. Schmidlin	Prix CHF
190 - 210	70	45			1306-9999	3117.00
190 - 210	75	45			1465-9999	3117.00
210	70	45	111101		1306-9000	3117.00
210	75	45	111102		1465-0001	3117.00

Options	page	+	suppl.
NOUVEAU Schmidlin GreenSteel	128		à 9.00
ANTIGLISS PRO [GT01]	128		232.00
1.4.24 AQUAGRIP [GT04]	128		232.00
CLEANEFFECT [OV01]	128		255.00
Poignée SAFE (1 pièce) [GFT_02]	131		278.00
Trou pour Schmidlin TOUCH CONTROL [AT0001]	140		127.00
Rayon d'angle de seulement 5 mm [EA_ _04]	130		317.00
Angle coupé [EA_ _03]	130		428.00
Angle arrondi [EA_ _02]	131		570.00
Arrivée d'eau Schmidlin SPLASH [SP_ _]	132		1070.00
Schmidlin SOUNDBOX [SSY01]	132		2043.00
Fabrications spéciales	131		sur demande

Systèmes Whirl	page	+	suppl.
Schmidlin JET [WS01]	144		6077.00
Schmidlin SPA [WS02]	145		4997.00
Schmidlin JET+SPA [WS03]	146		10674.00
Schmidlin SILENT [WS04]	142		6588.00
Schmidlin AQUA SILENT [WS06]	143		7167.00
Schmidlin HYDRO SILK [WS09]	148		5023.00

Accessoires	No. USGBS	No. ST	No. Schmidlin	Prix CHF
Schmidlin système de montage pour baignoires (SIA 181)	117125	1431190	101189	176.00
Schmidlin système de montage pour baignoires (SIA 181), avec bande d'étanchéité	117123	1431180	108805	376.00
Support da baignoire Schmidlin INFINITY (SIA 181)				page 136
Schmidlin set de tabliers (SIA 181)				page 137
Schmidlin bande de murage (SIA 181), rouleau de 3 m	886103	1461180	100457	43.00

Garnitures d'écoulement et trop-plein	
Schmidlin HIGH FIVE 52	page 138
Schmidlin HIGH FIVE 52 TRIO	page 140
Schmidlin SPRING 50	page 140
Viega Multiplex	page 138
Viega Multiplex Trio	page 139

Toutes les options et tous les accessoires pour baignoires à partir de la page 128.

Remarque: Soudée à partir de deux pièces brutes, cette baignoire comporte par conséquent un cordon de soudure en son centre. Malgré tout le soin porté au ponçage, sous certaines conditions d'éclairage cette soudure peut se traduire par une légère irrégularité visuelle dans la baignoire finie en acier émaillé. Uniquement disponible en blanc alpin.



Schmidlin CONTURA COMFORT

Hauteur du bord 20 mm (avec rebords 30 mm)

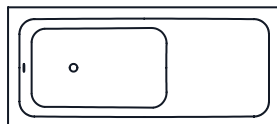

Long.	Larg.	Prof.	No. USGBS	No. ST	No. Schmidlin	Prix CHF
180	80	45	111250	1111646	1449-0001	2229.00
190	90	45	111251	1111647	1267-0001	2498.00
200	90	45	111252		1107-0001	2769.00

Options	page	+	suppl.
Avec rebords [Z_ _ _]	129		172.00
Avec trous sur les rebords [ZL01]	129		0.00
Schmidlin GreenSteel	128		à 9.00
catégorie de couleur II [FA0_ _]	237		298.00
catégorie de couleur III [FA0_ _]	237		298.00
catégorie de couleur IV [FA0_ _]	237		562.00
ANTIGLISS PRO [GT01]	128		232.00
AQUAGRIP [GT04]	128		232.00
CLEANEFFECT [OV01]	128		255.00
Longeur spéciale -10/+5 cm (de -5 à + 2,5 cm des deux côtes)	129		691.00
Poignée CONTURA (2 pièces) [GFT_03]	131		425.00
Trous pour robinetterie sur mesure [ATM:mm]	130		336.00
Trou rond sur mesure [WT_ALS02]	130		126.00
Trou pour Schmidlin TOUCH CONTROL [AT0001]	140		127.00
Arrivée d'eau Schmidlin SPLASH [SP_ _]	132		1070.00
Schmidlin SOUNDBOX [SSY01]	132		2043.00
Fabrications spéciales	131		sur demande

Systemes Whirl	page	+	suppl.
Schmidlin JET [WS01] (sur demande)	144		6077.00
Schmidlin SPA [WS02]	145		4997.00
Schmidlin JET+SPA [WS03] (sur demande)	146		10674.00
Schmidlin SILENT [WS04]	142		6588.00
Schmidlin AQUA SILENT [WS06] (sur demande)	143		7167.00
Schmidlin VIKTOR RÖTHLIN EDITION [WS07]	147		11674.00
Schmidlin HYDRO SILK [WS09]	148		5023.00

Accessoires	No. USGBS	No. ST	No. Schmidlin	Prix CHF
Schmidlin système de montage pour baignoires (SIA 181)	117125	1431190	101189	176.00
Schmidlin système de montage pour baignoires (SIA 181), avec bande d'étanchéité	117123	1431180	108805	376.00
Support da baignoire Schmidlin INFINITY (SIA 181)				page 136
Schmidlin set de tabliers (SIA 181)				page 137
Schmidlin bande de murage (SIA 181), rouleau de 3 m	886103	1461180	100457	43.00
Schmidlin equerre de montage (SIA 181), jeu (4 pièces)	881621	1461118	101196	21.00
Profil en caoutchouc pour rebords				page 137

Garnitures d'écoulement et trop-plein	
Schmidlin HIGH FIVE 52	page 138
Schmidlin HIGH FIVE 52 TRIO	page 140
Schmidlin SPRING 50	page 140
Viega Multiplex	page 138
Viega Multiplex Trio	page 139

Toutes les options et tous les accessoires pour baignoires à partir de la page 128.

Schmidlin CONTURA DUO

Hauteur du bord 20 mm (avec rebords 30 mm)

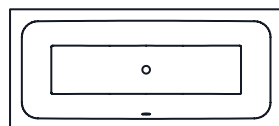

	Long.	Larg.	Prof.	No. USGBS	No. ST	No. Schmidlin	Prix CHF
	160	70	42	111260	1111651	1173-0001	1530.00
	170	70	42	111261	1111652	1417-0001	1530.00
	170	75	42	111262	1111653	1616-0001	1530.00
	180	80	42	111263	1111654	1404-0001	1732.00
	190	90	42	111264	1111655	1607-0001	2283.00

Options	page	+	suppl.
Avec rebords [Z_ _ _ _]	129		172.00
Avec trous sur les rebords [ZL01]	129		0.00
Schmidlin GreenSteel	128		à 9.00
catégorie de couleur II [FA0_ _]	237		298.00
catégorie de couleur III [FA0_ _]	237		298.00
catégorie de couleur IV [FA0_ _]	237		562.00
ANTIGLISS PRO [GT01]	128		232.00
AQUAGRIP [GT04]	128		232.00
CLEANEFFECT [OV01]	128		255.00
Longeur spéciale -10/+5 cm (de -5 à + 2,5 cm des deux côtes)	129		691.00
Poignée CONTURA (1 Stück) [GFT_04]	131		263.00
Trous pour robinetterie sur mesure [ATM:mm]	130		336.00
Trou rond sur mesure [WT_ALS02]	130		126.00
Trou pour Schmidlin TOUCH CONTROL [AT0001]	140		127.00
Arrivée d'eau Schmidlin SPLASH [SP_ _]	132		1070.00
Schmidlin SOUNDBOX [SSY01]	132		2043.00
Fabrications spéciales	131		sur demande

Systèmes Whirl	page	+	suppl.
Schmidlin JET [WS01]	144		6077.00
Schmidlin SPA [WS02]	145		4997.00
Schmidlin JET+SPA [WS03]	146		10674.00
Schmidlin SILENT [WS04]	142		6588.00
Schmidlin AQUA SILENT [WS06]	143		7167.00
Schmidlin HYDRO SILK [WS09]	148		5023.00

Accessoires	No. USGBS	No. ST	No. Schmidlin	Prix CHF
Schmidlin système de montage pour baignoires (SIA 181)	117125	1431190	101189	176.00
Schmidlin système de montage pour baignoires (SIA 181), avec bande d'étanchéité	117123	1431180	108805	376.00
Support da baignoire Schmidlin INFINITY (SIA 181)				page 136
Schmidlin set de tabliers (SIA 181)				page 137
Schmidlin bande de murage (SIA 181), rouleau de 3 m	886103	1461180	100457	43.00
Schmidlin equerre de montage (SIA 181), jeu (4 pièces)	881621	1461118	101196	21.00
Profil en caoutchouc pour rebords				page 137

Garnitures d'écoulement et trop-plein	
Schmidlin HIGH FIVE 52	page 138
Schmidlin HIGH FIVE 52 TRIO	page 140
Schmidlin SPRING 50	page 140
Viega Multiplex	page 138
Viega Multiplex Trio	page 139

Toutes les options et tous les accessoires pour baignoires à partir de la page 128.

02



NOUVEAU

1.4.24

Schmidlin CUBIC

Hauteur du bord 20 mm, écoulement Ø 90 mm

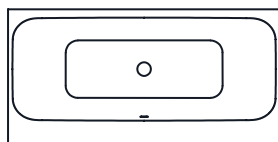

Long.	Larg.	Prof.	No. USGBS	No. ST	No. Schmidlin	Prix CHF
180	85	45	111111	1111693	1060-0001	2427.00
180	90	45	111112	1111694	1597-0001	2427.00

Options	page	+	suppl.
Schmidlin GreenSteel	128		à 9.00
catégorie de couleur II [FA0_ _]	237		298.00
catégorie de couleur III [FA0_ _]	237		298.00
catégorie de couleur IV [FA0_ _]	237		562.00
ANTIGLISS PRO [GT01]	128		232.00
AQUAGRIP [GT04]	128		232.00
CLEANEFFECT [OV01]	128		255.00
Poignée SAFE (1 pièce) [GFT_02]	131		278.00
Trous pour robinetterie sur mesure [ATM:mm]	130		336.00
Trou rond sur mesure [WT_ALS02]	130		126.00
Trou pour Schmidlin TOUCH CONTROL [AT0001]	140		127.00
Arrivée d'eau Schmidlin SPLASH [SP_ _]	132		1070.00
Schmidlin SOUNDBOX [SSY01]	132		2043.00

NOUVEAU

1.4.24

Systèmes Whirl	page	+	suppl.
Schmidlin JET [WS01]	144		6077.00
Schmidlin SPA [WS02]	145		4997.00
Schmidlin JET+SPA [WS03]	146		10674.00
Schmidlin SILENT [WS04]	142		6588.00
Schmidlin AQUA SILENT [WS06]	143		7167.00
Schmidlin HYDRO SILK [WS09]	148		5023.00

Accessoires	No. USGBS	No. ST	No. Schmidlin	Prix CHF
Schmidlin système de montage pour baignoires (SIA 181)	117125	1431190	101189	176.00
Schmidlin système de montage pour baignoires (SIA 181), avec bande d'étanchéité	117123	1431180	108805	376.00
Support da baignoire Schmidlin INFINITY (SIA 181)				page 136
Schmidlin set de tabliers (SIA 181)				page 137
Schmidlin bande de murage (SIA 181), rouleau de 3 m	886103	1461180	100457	43.00

Garnitures d'écoulement et trop-plein	
Schmidlin HIGH FIVE 90	page 138
Schmidlin HIGH FIVE 90 TRIO	page 140
Schmidlin SPRING 90	page 140
Viega Rotaplex	page 138
Viega Rotaplex Trio	page 139

Toutes les options et tous les accessoires pour baignoires à partir de la page 128.

Schmidlin DUETT

Hauteur du bord 30 mm

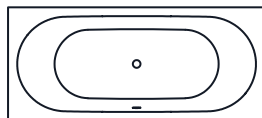

Long.	Larg.	Prof.	No. USGBS	No. ST	No. Schmidlin	Prix CHF
150	80	42	111196		2326-0001	1343.00
160	65	42	111034	1111555	1531-0001	1385.00
160	70	42	111035	1111556	1543-0001	1343.00
170	70	42	111036	1111561	1083-0001	1343.00
170	75	42	111023	1111562	1167-0001	1343.00
180	70	42	111172		1748-0001	1685.00
180	75	42	111024	1111565	1229-0001	1539.00
180	80	42	111025	1111566	1428-0001	1539.00
190	80	42	111173		1558-0001	1937.00
190	90	42	111070	1111568	1591-0001	2083.00

Options	page	+	suppl.
Avec rebords [Z_ _ _ _]	129		172.00
Avec trous sur les rebords [ZL01]	129		0.00
NOUVEAU Schmidlin GreenSteel	128		à 9.00
catégorie de couleur II, III [FA0_ _]	237		298.00
catégorie de couleur IV [FA0_ _]	237		562.00
ANTIGLISS PRO [GT01]	128		232.00
1.4.24 AQUAGRIP [GT04]	128		232.00
CLEANEFFECT [OV01]	128		255.00
Longeur spéciale -2/+5 cm (de -1 à + 2,5 cm des deux côtes)	129		691.00
Poignée SAFE (1 pièce) [GFT_02]	131		278.00
Trou pour Schmidlin TOUCH CONTROL [AT0001]	140		127.00
Rayon d'angle de seulement 5 mm [EA_ _ 04]	130		304.00
Angle coupé [EA_ _ 03]	130		304.00
Angle arrondi [EA_ _ 02]	131		548.00

Systèmes Whirl	page	+	suppl.
Schmidlin JET [WS01]	144		à 5997.00
Schmidlin SPA [WS02]	145		à 4917.00
Schmidlin JET+SPA [WS03]	146		à 10514.00
Schmidlin SILENT [WS04]	142		à 6268.00
Schmidlin AQUA SILENT [WS06]	143		à 6967.00
Schmidlin HYDRO SILK [WS09]	148		5023.00

Accessoires	No. USGBS	No. ST	No. Schmidlin	Prix CHF
Schmidlin système de montage pour baignoires (SIA 181)	117125	1431190	101189	176.00
Schmidlin système de montage pour baignoires (SIA 181), avec bande d'étanchéité	117123	1431180	108805	376.00
Support da baignoire Schmidlin INFINITY (SIA 181)				page 136
Schmidlin set de tabliers (SIA 181)				page 137
Schmidlin bande de murage (SIA 181), rouleau de 3 m	886103	1461180	100457	43.00
Schmidlin equerre de montage (SIA 181), jeu (4 pièces)	881621	1461118	101196	21.00
Profil en caoutchouc pour rebords				page 137

Garnitures d'écoulement et trop-plein	
Schmidlin HIGH FIVE 52	page 138
Schmidlin HIGH FIVE 52 TRIO	page 140
Schmidlin set de tabliers (SIA 181)	page 137
Schmidlin SPRING 50	page 140
Viega Multiplex	page 138
Viega Multiplex Trio	page 139

Toutes les options et tous les accessoires pour baignoires à partir de la page 128.

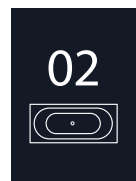

Schmidlin DUETT VARIO

Hauteur du bord 30 mm

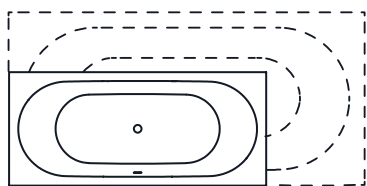

Garantie de livraison: Livraison sous 10 jours ouvrables (y c. options définies*)

	Long.	Larg.	Prof.	No. USGBS	No. ST	No. Schmidlin	Prix CHF
par intervalle de 1 cm	146-152	76-85	42	111175		2317-9999	1787.00
par intervalle de 1 cm	153-162	65-79	42	111169	1111146	1932-9999	1787.00
par intervalle de 1 cm	163-165	65-84	42	111170	1111147	1888-9999	1787.00
par intervalle de 1 cm	166-182	69-84	42	111171	1111148	1843-9999	1915.00
par intervalle de 1 cm	183-194	84-94	42	111174	1111149	1948-9999	2468.00

Options	page	+	suppl.
Option de livraison SUBITO - livraison en 4 jours ouvrables (y. c. options définies*). Lieu de livraison: à choix, chez le grossiste ou directement sur le chantier.			326.00
*Avec rebords [Z_ _ _] 	129		172.00
*Avec trous sur les rebords [ZL01]	129		0.00
*Schmidlin GreenSteel	128		à 9.00
*catégorie de couleur II [FA0_ _]	237		298.00
*catégorie de couleur III [FA0_ _]	237		298.00
*catégorie de couleur IV [FA0_ _]	237		562.00
*ANTIGLISS PRO [GT01]	128		232.00
*AQUAGRIP [GT04]	128		232.00
*CLEANEFFECT [OV01]	128		255.00
*Poignée SAFE (2 pièces) [GFT_01]	131		450.00
Trou pour Schmidlin TOUCH CONTROL [AT0001]	140		127.00
*Rayon d'angle de seulement 5 mm [EA_ _ 04]	130		317.00
Angle coupé [EA_ _ 03]	130		428.00
Angle arrondi [EA_ _ 02]	131		570.00
*Arrivée d'eau Schmidlin SPLASH [SP_ _ _]	132		1070.00
Schmidlin SOUNDBOX [SSY01]	132		2043.00

Accessoires	No. USGBS	No. ST	No. Schmidlin	Prix CHF
Schmidlin système de montage pour baignoires (SIA 181)	117125	1431190	101189	176.00
Schmidlin système de montage pour baignoires (SIA 181), avec bande d'étanchéité	117123	1431180	108805	376.00
Support da baignoire Schmidlin INFINITY (SIA 181)				page 136
Schmidlin set de tabliers (SIA 181)				page 137
Schmidlin bande de murage (SIA 181), rouleau de 3 m	886103	1461180	100457	43.00
Schmidlin equerre de montage (SIA 181), jeu (4 pièces)	881621	1461118	101196	21.00
Profil en caoutchouc pour rebords				page 137

Garnitures d'écoulement et trop-plein	
Schmidlin HIGH FIVE 52	page 138
Schmidlin HIGH FIVE 52 TRIO	page 140
Schmidlin SPRING 50	page 140
Viega Multiplex	page 138
Viega Multiplex Trio	page 139

Toutes les options et tous les accessoires pour baignoires à partir de la page 128.

NOUVEAU

1.4.24

Schmidlin ELLA

Hauteur du bord 20 mm (avec rebords 30 mm)

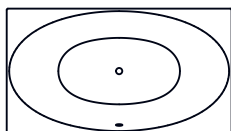

	Long.	Larg.	Prof.	No. USGBS	No. ST	No. Schmidlin	Prix CHF
	180	100	45	111626	1111321	2350-0001	2405.00

Options	page	+	suppl.
Avec rebords [Z_ _ _ _]	129		172.00
Avec trous sur les rebords [ZL01]	129		0.00
NOUVEAU Schmidlin GreenSteel	128		à 9.00
catégorie de couleur II [FA0_ _]	237		298.00
catégorie de couleur III [FA0_ _]	237		298.00
catégorie de couleur IV [FA0_ _]	237		562.00
ANTIGLISS PRO [GT01]	128		232.00
1.4.24 AQUAGRIP [GT04]	128		232.00
CLEANEFFECT [OV01]	128		255.00
Percement pour mélangeur monotrou [L1 _ _]	130		85.00
Trous pour robinetterie sur mesure [ATM:mm]	130		336.00
Trou rond sur mesure [WT_ALS02]	130		126.00
Trou pour Schmidlin TOUCH CONTROL [AT0001]	140		127.00
Angle coupé [EA_ _03]	130		428.00
Angle arrondi [EA_ _02]	131		570.00
Schmidlin SOUNDBOX [SSY01]	132		2043.00
Fabrications spéciales	131		sur demande

Systèmes Whirl	page	+	suppl.
Schmidlin JET [WS01]	144		6077.00
Schmidlin SPA [WS02]	145		4997.00
Schmidlin JET+SPA [WS03]	146		10674.00
Schmidlin SILENT [WS04]	142		6588.00
Schmidlin AQUA SILENT [WS06]	143		7167.00

Accessoires	No. USGBS	No. ST	No. Schmidlin	Prix CHF
Schmidlin set de tabliers (SIA 181)				page 137
Schmidlin set de pieds spécial pour baignoires (SIA 181), pour Schmidlin ELLA, ELLA OVAL (4 pieds)	148217		107505	177.00
Schmidlin set de pieds spécial pour baignoires (SIA 181), pour Schmidlin ELLA, ELLA OVAL (4 pieds), avec bande d'étanchéité 4 m	148218		109506	284.00
Schmidlin bande de murage (SIA 181), rouleau de 3 m	886103	1461180	100457	43.00
Schmidlin equerre de montage (SIA 181), jeu (4 pièces)	881621	1461118	101196	21.00
Profil en caoutchouc pour rebords				page 137

Garnitures d'écoulement et trop-plein	page
Schmidlin HIGH FIVE 52	page 138
Schmidlin HIGH FIVE 52 TRIO	page 140
Schmidlin SPRING 50	page 140
Viega Multiplex	page 138
Viega Multiplex Trio	page 139

Toutes les options et tous les accessoires pour baignoires à partir de la page 128.



Schmidlin ELLA OVAL

Hauteur du bord 20 mm

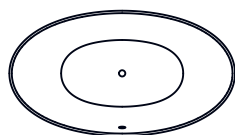

Long.	Larg.	Prof.	No. USGBS	No. ST	No. Schmidlin	Prix CHF
180	100	45	111627	1111322	2344-0001	2756.00

Options	page	+	suppl.
Schmidlin GreenSteel	128		à 9.00
catégorie de couleur II [FA0_ _]	237		298.00
catégorie de couleur III [FA0_ _]	237		298.00
catégorie de couleur IV [FA0_ _]	237		562.00
ANTIGLISS PRO [GT01]	128		232.00
AQUAGRIP [GT04]	128		232.00
CLEANEFFECT [OV01]	128		255.00
Schmidlin SOUNDBOX [SSY01]	132		2043.00

NOUVEAU

1.4.24

Systèmes Whirl	page	+	suppl.
Schmidlin JET [WS01]	144		6077.00
Schmidlin SPA [WS02]	145		4997.00
Schmidlin JET+SPA [WS03]	146		10674.00
Schmidlin SILENT [WS04]	142		6588.00
Schmidlin AQUA SILENT [WS06]	143		7167.00

Accessoires	No. USGBS	No. ST	No. Schmidlin	Prix CHF
Schmidlin set de pieds spécial pour baignoires (SIA 181), pour Schmidlin ELLA, ELLA OVAL (4 pieds)	148217		107505	177.00
Schmidlin set de pieds spécial pour baignoires (SIA 181), pour Schmidlin ELLA, ELLA OVAL (4 pieds), avec bande d'étanchéité 4 m	148218		109506	284.00
Schmidlin bande de murage (SIA 181), rouleau de 3 m	886103	1461180	100457	43.00

Garnitures d'écoulement et trop-plein	page
Schmidlin HIGH FIVE 52	page 138
Schmidlin HIGH FIVE 52 TRIO	page 140
Schmidlin SPRING 50	page 140
Viega Multiplex	page 138
Viega Multiplex Trio	page 139

Toutes les options et tous les accessoires pour baignoires à partir de la page 128.

02

Schmidlin ELLA OVAL SHAPE

en pose libre, avec tablier continu de forme conique en acier, y.c. garniture d'écoulement, prémontée, avec tuyau flexible pour le raccordement de la garniture d'écoulement, hauteur totale 57.5 cm

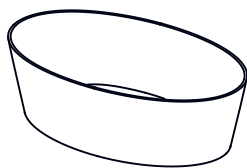

Long.	Larg.	Prof.	No. USGBS	No. ST	No. Schmidlin	Prix CHF
180	100	45	111628		2359-0001	8451.00

Options

NOUVEAU

	page	+	suppl.
Schmidlin GreenSteel	128		à 22.00
catégorie de couleur II [FA0_ _]	237		495.00
ANTI GLISS PRO [GT01]	128		232.00
1.4.24 AQUAGRIP [GT04]	128		232.00
CLEANEFFECT [OV01]	128		255.00
Schmidlin SOUNDBOX [SSY01]	132		2043.00

Systèmes Whirl

	page	+	suppl.
Schmidlin SPA [WS02]	145		4997.00
Schmidlin SILENT [WS04] (sur demande)	142		6558.00

Garnitures d'écoulement et trop-plein

	page	+	suppl.
Schmidlin HIGH FIVE 52, prémontée	138		96.00
Viega Multiplex Trio, prémontée	139		291.00
Schmidlin HIGH FIVE 52 TRIO, prémontée	140		462.00
Schmidlin SPRING 50, prémontée	140		543.00

Toutes les options et tous les accessoires pour baignoires à partir de la page 128.

02



Schmidlin FINO

Hauteur du bord 30 mm

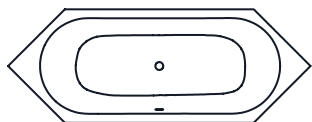

Long.	Larg.	Prof.	No. USGBS	No. ST	No. Schmidlin	Prix CHF
188	70	42	111062		1038-0001	4334.00
200	75	42	111063		1246-0001	4334.00
210	80	42	111075		1277-0001	4437.00

Options	page	+	suppl.
Schmidlin GreenSteel	128		à 9.00
catégorie de couleur II [FA0_ _]	237		298.00
catégorie de couleur III [FA0_ _]	237		298.00
catégorie de couleur IV [FA0_ _]	237		562.00
ANTIGLISS PRO [GT01]	128		232.00
AQUAGRIP [GT04]	128		232.00
CLEANEFFECT [OV01]	128		255.00
Poignée SAFE (1 pièce) [GFT_02]	131		278.00
Trou pour Schmidlin TOUCH CONTROL [AT0001]	140		127.00
Arrivée d'eau Schmidlin SPLASH [SP_ _]	132		1070.00
Schmidlin SOUNDBOX [SSY01]	132		2043.00

NOUVEAU

1.4.24

Systemes Whirl	page	+	suppl.
Schmidlin JET [WS01]	144		6077.00
Schmidlin SPA [WS02]	145		4997.00
Schmidlin JET+SPA [WS03]	146		10674.00
Schmidlin SILENT [WS04]	142		6588.00
Schmidlin AQUA SILENT [WS06]	143		7167.00
Schmidlin HYDRO SILK [WS09]	148		5023.00

Accessoires	No. USGBS	No. ST	No. Schmidlin	Prix CHF
Schmidlin système de montage pour baignoires (SIA 181)	117125	1431190	101189	176.00
Schmidlin système de montage pour baignoires (SIA 181), avec bande d'étanchéité	117123	1431180	108805	376.00
Schmidlin bande de murage (SIA 181), rouleau de 3 m	886103	1461180	100457	43.00

Garnitures d'écoulement et trop-plein	
Schmidlin HIGH FIVE 52	page 138
Schmidlin HIGH FIVE 52 TRIO	page 140
Schmidlin SPRING 50	page 140
Viega Multiplex	page 138
Viega Multiplex Trio	page 139

Toutes les options et tous les accessoires pour baignoires à partir de la page 128.



Schmidlin FLAIR

Hauteur du bord 30 mm

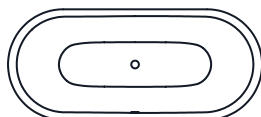

Long.	Larg.	Prof.	No. USGBS	No. ST	No. Schmidlin	Prix CHF
158	68	42	111064		1150-0001	2670.00
168	73	42	111065		1022-0001	2616.00
178	78	42	111066		1211-0001	2959.00
188	88	42	111208		1358-0001	3435.00

Options

NOUVEAU

	page	+	suppl.
Schmidlin GreenSteel	128		à 9.00
catégorie de couleur II [FA0_ _]	237		298.00
catégorie de couleur III [FA0_ _]	237		298.00
catégorie de couleur IV [FA0_ _]	237		562.00
ANTIGLISS PRO [GT01]	128		232.00
AQUAGRIP [GT04]	128		232.00
CLEANEFFECT [OV01]	128		255.00
Poignée SAFE (1 pièce) [GFT_02]	131		278.00
Trou pour Schmidlin TOUCH CONTROL [AT0001]	140		127.00
Arrivée d'eau Schmidlin SPLASH [SP_ _]	132		1070.00
Schmidlin SOUNDBOX [SSY01]	132		2043.00

1.4.24

Systèmes Whirl

	page	+	suppl.
Schmidlin JET [WS01]	144		6077.00
Schmidlin SPA [WS02]	145		4997.00
Schmidlin JET+SPA [WS03] (sur demande)	146		10674.00
Schmidlin SILENT [WS04]	142		6588.00
Schmidlin AQUA SILENT [WS06] (sur demande)	143		7167.00
Schmidlin HYDRO SILK [WS09]	148		5023.00

Accessoires

	No. USGBS	No. ST	No. Schmidlin	Prix CHF
Schmidlin système de montage pour baignoires (SIA 181)	117125	1431190	101189	176.00
Schmidlin système de montage pour baignoires (SIA 181), avec bande d'étanchéité	117123	1431180	108805	376.00
Schmidlin bande de murage (SIA 181), rouleau de 3 m	886103	1461180	100457	43.00

Garnitures d'écoulement et trop-plein

Schmidlin HIGH FIVE 52	page 138
Schmidlin HIGH FIVE 52 TRIO	page 140
Schmidlin SPRING 50	page 140
Viega Multiplex	page 138
Viega Multiplex Trio	page 139

Toutes les options et tous les accessoires pour baignoires à partir de la page 128.

02



Schmidlin FLAIR SHAPE

en pose libre, avec tablier continu en acier émaillé, y.c. garniture d'écoulement, prémontée, avec tuyau flexible pour le raccordement de la garniture d'écoulement, hauteur totale 57.5 cm



	Long.	Larg.	Prof.	No. USGBS	No. ST	No. Schmidlin	Prix CHF
	180	80	42	111293		1373-0001	7527.00
	190	90	42	111294		1203-0001	7878.00

Options	page	+	suppl.
Schmidlin GreenSteel	128		à 22.00
catégorie de couleur II [FA0_ _]	237		495.00
ANTI GLISS PRO [GT01]	128		232.00
AQUAGRIP [GT04]	128		232.00
CLEANEFFECT [OV01]	128		255.00
Poignée SAFE (1 pièce) [GFT_02]	131		278.00
Trou pour Schmidlin TOUCH CONTROL [AT0001]	140		127.00
Arrivée d'eau Schmidlin SPLASH [SP_ _]	132		1070.00
Schmidlin SOUNDBOX [SSY01]	132		2043.00

NOUVEAU

1.4.24

Systèmes Whirl	page	+	suppl.
Schmidlin SPA [WS02]	145		4997.00
Schmidlin SILENT [WS04]	142		6588.00

Garnitures d'écoulement et trop-plein	page	+	suppl.
Schmidlin HIGH FIVE 52, prémontée	138		96.00
Geberit Push Control, prémontée			244.00
Viega Multiplex Trio, prémonté (avec arrivée d'eau, avec tuyau renforcé 3/4" x 35 cm)	139		291.00
Schmidlin HIGH FIVE 52 Trio, prémonté (avec arrivée d'eau, avec tuyau renforcé 3/4" x 35 cm)	140		462.00
Schmidlin SPRING 50, prémontée	140		543.00

Toutes les options et tous les accessoires pour baignoires à partir de la page 128.

02

Schmidlin FORM

Hauteur du bord 30 mm

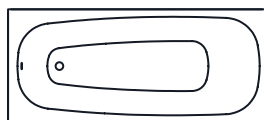

	Long.	Larg.	Prof.	No. USGBS	No. ST	No. Schmidlin	Prix CHF
	160	75	42	111030	1111400	1025-0001	951.00
NOUVEAU	170	75	42			2519-0001	995.00
	180	80	42	111008	1111402	1172-0001	1202.00
	190	80	42	111031	1111403	1623-0001	1418.00

	Options	page	+	suppl.
NOUVEAU	Schmidlin GreenSteel	128		ab 9.00
	catégorie de couleur II [FA0_ _]	237		298.00
	catégorie de couleur III [FA0_ _]	237		298.00
	catégorie de couleur IV [FA0_ _]	237		562.00
	ANTIGLISS PRO [GT01]	128		232.00
1.4.24	AQUAGRIP [GT04]	128		232.00
	CLEANEFFECT [OV01]	128		255.00
	Poignée SAFE (2 pièces) [GFT_01]	131		450.00
	Percement pour mélangeur monotrou [L1_ _]	130		85.00
	Trou rond sur mesure [WT_ALS02]	130		126.00
	Trou pour Schmidlin TOUCH CONTROL [AT0001]	140		127.00
	Arrivée d'eau Schmidlin SPLASH [SP_ _]	132		1070.00
	Schmidlin SOUNDBOX [SSY01]	132		2043.00

	Systèmes Whirl	page	+	suppl.
	Schmidlin JET [WS01]	144		6077.00
	Schmidlin SPA [WS02]	145		4997.00
	Schmidlin JET+SPA [WS03]	146		10674.00
	Schmidlin SILENT [WS04]	142		6588.00
	Schmidlin AQUA SILENT [WS06]	143		7167.00
	Schmidlin VIKTOR RÖTHLIN EDITION [WS07]	147		à 11169.00
	Schmidlin HYDRO SILK [WS09]	148		5023.00

	Accessoires	No. USGBS	No. ST	No. Schmidlin	Prix CHF
	Schmidlin système de montage pour baignoires (SIA 181)	117125	1431190	101189	176.00
	Schmidlin système de montage pour baignoires (SIA 181), avec bande d'étanchéité	117123	1431180	108805	376.00
	Support da baignoire Schmidlin INFINITY (SIA 181)				page 136
	Schmidlin set de tabliers (SIA 181)				page 137
	Schmidlin bande de murage (SIA 181), rouleau de 3 m	886103	1461180	100457	43.00
	Schmidlin equerre de montage (SIA 181), jeu (4 pièces)	881621	1461118	101196	21.00
	Profil en caoutchouc pour rebords				page 137

	Garnitures d'écoulement et trop-plein	
	Schmidlin HIGH FIVE 52	page 138
	Schmidlin HIGH FIVE 52 TRIO	page 140
	Schmidlin SPRING 50	page 140
	Viega Multiplex	page 138
	Viega Multiplex Trio	page 139

Toutes les options et tous les accessoires pour baignoires à partir de la page 128.



Schmidlin FREE

Hauteur du bord 30 mm

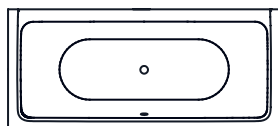

Long.	Larg.	Prof.	No. USGBS	No. ST	No. Schmidlin	Prix CHF
170	75	45	111217	1111541	1524-0001	1729.00
180	80	45	111218	1111542	1546-0001	2117.00
190	90	45	111219	1111543	1727-0001	2665.00
200	100	45	111220	1111544	1518-0001	3255.00

Options	page	+	suppl.
Schmidlin GreenSteel	128		à 9.00
catégorie de couleur II [FA0_ _]	237		298.00
catégorie de couleur III [FA0_ _]	237		298.00
catégorie de couleur IV [FA0_ _]	237		562.00
ANTIGLISS PRO [GT01]	128		232.00
AQUAGRIP [GT04]	128		232.00
CLEANEFFECT [OV01]	128		255.00
Trou pour Schmidlin TOUCH CONTROL [AT0001]	140		127.00
Arrivée d'eau Schmidlin SPLASH [SP_ _]	132		1070.00
Schmidlin SOUNDBOX [SSY01]	132		2043.00

Systèmes Whirl	page	+	suppl.
Schmidlin JET [WS01]	144		à 5997.00
Schmidlin SPA [WS02]	145		à 4917.00
Schmidlin JET+SPA [WS03]	146		à 10514.00
Schmidlin SILENT [WS04]	142		à 6268.00
Schmidlin AQUA SILENT [WS06]	143		à 6967.00
Schmidlin HYDRO SILK [WS09]	148		5023.00

Accessoires	No. USGBS	No. ST	No. Schmidlin	Prix CHF
Schmidlin système de montage pour baignoires (SIA 181)	117125	1431190	101189	176.00
Schmidlin système de montage pour baignoires (SIA 181), avec bande d'étanchéité	117123	1431180	108805	376.00
Support da baignoire Schmidlin INFINITY (SIA 181)				page 136
Schmidlin set de tabliers (SIA 181)				page 137
Schmidlin bande de murage (SIA 181), rouleau de 3 m	886103	1461180	100457	43.00

Garnitures d'écoulement et trop-plein	
Schmidlin HIGH FIVE 52	page 138
Schmidlin HIGH FIVE 52 TRIO	page 140
Schmidlin SPRING 50	page 140
Viega Multiplex	page 138
Viega Multiplex Trio	page 139

Toutes les options et tous les accessoires pour baignoires à partir de la page 128.

02

NOUVEAU

1.4.24

Schmidlin HOME OVAL

Hauteur du bord 40 mm, écoulement Ø 90 mm

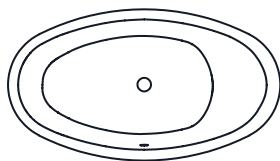

Long.	Larg.	Prof.	No. USGBS	No. ST	No. Schmidlin	Prix CHF
180	100	45	111073		1048-0001	3408.00

Options	page	+	suppl.
NOUVEAU Schmidlin GreenSteel	128		à 9.00
catégorie de couleur II [FA0_ _]	237		298.00
catégorie de couleur III [FA0_ _]	237		298.00
catégorie de couleur IV [FA0_ _]	237		562.00
ANTIGLISS PRO [GT01]	128		232.00
1.4.24 AQUAGRIP [GT04]	128		232.00
CLEANEFFECT [OV01]	128		255.00
Trou pour Schmidlin TOUCH CONTROL [AT0001]	140		127.00
Schmidlin SOUNDBOX [SSY01]	132		2043.00

Systèmes Whirl	page	+	suppl.
Schmidlin JET [WS01] (sur demande)	144		6077.00
Schmidlin SPA [WS02]	145		4997.00
Schmidlin JET+SPA [WS03] (sur demande)	146		10674.00
Schmidlin SILENT [WS04] (sur demande)	142		6588.00
Schmidlin AQUA SILENT [WS06] (sur demande)	143		7167.00
Schmidlin HYDRO SILK [WS09]	148		5023.00

Accessoires	No. USGBS	No. ST	No. Schmidlin	Prix CHF
Schmidlin set de pieds spécial pour baignoires (SIA 181), pour CANTO, HOME OVAL, POOL CORNER, VELA (4 pieds)	117117	1431193	101193	98.00
Schmidlin set de pieds pour baignoires, pour CANTO, HOME OVAL, POOL CORNER, VELA (4 pieds), avec bande d'étanchéité	117124	1431183	108807	321.00
Schmidlin bande de murage (SIA 181), rouleau de 3 m	886103	1461180	100457	43.00

Garnitures d'écoulement et trop-plein	page
Schmidlin HIGH FIVE 90	page 138
Schmidlin HIGH FIVE 90 TRIO	page 140
Schmidlin SPRING 90	page 140
Viega Rotaplex	page 138
Viega Rotaplex Trio	page 139

Toutes les options et tous les accessoires pour baignoires à partir de la page 128.



Schmidlin KINDERWANNE

Hauteur du bord 30 mm

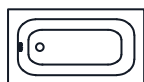

Long.	Larg.	Prof.	No. USGBS	No. ST	No. Schmidlin	Prix CHF
80	50	28	111118		1334-0001	2461.00
90	50	28	111119		1621-0001	2461.00
100	50	28	111120		1689-0001	2461.00

Options	page	+	suppl.
Avec rebords [Z_ _ _ _] 	129		172.00
Avec trous sur les rebords [ZL01]	129		0.00
Schmidlin GreenSteel	128		à 9.00
catégorie de couleur II [FA0_ _]	237		298.00
catégorie de couleur III [FA0_ _]	237		298.00
catégorie de couleur IV [FA0_ _]	237		562.00
CLEANEFFECT [OV01]	128		255.00
Trou pour Schmidlin TOUCH CONTROL [AT0001]	140		127.00
Fabrications spéciales	131		sur demande

NOUVEAU

Accessoires	No. USGBS	No. ST	No. Schmidlin	Prix CHF
Support de baignoire Schmidlin INFINITY (SIA 181)				page 136
Schmidlin bande de murage (SIA 181), rouleau de 3 m	886103	1461180	100457	43.00
Schmidlin equerre de montage (SIA 181), jeu (4 pièces)	881621	1461118	101196	21.00
Profil en caoutchouc pour rebords				page 137

Garnitures d'écoulement et trop-plein	
Schmidlin HIGH FIVE 52	page 138
Schmidlin HIGH FIVE 52 TRIO	page 140
Schmidlin SPRING 50	page 140
Viega Multiplex	page 138
Viega Multiplex Trio	page 139

Toutes les options et tous les accessoires pour baignoires à partir de la page 128.

02

Schmidlin KOMBI

Hauteur du bord 30 mm

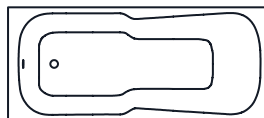

	Long.	Larg.	Prof.	No. USGBS	No. ST	No. Schmidlin	Prix CHF
	150	75	38	111028	1111500	1082-0001	1548.00
	160	70	38	111014	1111505	1477-0001	1548.00
	160	75	38	111011	1111501	1160-0001	1562.00
	165	75	38	111021	1111502	1595-0001	1578.00
	170	75	38	111018	1111503	1076-0001	1562.00
	170	80	38	111012	1111504	1728-0001	1578.00
	180	80	38	111029	1111506	1157-0001	1838.00

Options	page	+	suppl.
Avec rebords [Z_ _ _] 	129		172.00
Avec trous sur les rebords [ZL01]	129		0.00
NOUVEAU Schmidlin GreenSteel	128		à 9.00
catégorie de couleur II [FA0_ _]	237		298.00
catégorie de couleur III [FA0_ _]	237		298.00
catégorie de couleur IV [FA0_ _]	237		562.00
ANTIGLISS PRO [GT01]	128		232.00
1.4.24 AQUAGRIP [GT04]	128		232.00
CLEANEFFECT [OV01]	128		255.00
Longeur spéciale -2/+5 cm (de -1 à + 2,5 cm des deux côtes)	129		691.00
Poignée KOMBI (2 pièces) [GFT_06]	132		509.00
Percement pour mélangeur monotrou [L1_ _]	130		85.00
Trou rond sur mesure [WT_ALS02]	130		126.00
Trou pour Schmidlin TOUCH CONTROL [AT0001]	140		127.00
Rayon d'angle de seulement 5 mm [EA_ _ 04]	130		317.00
Angle coupé [EA_ _ 03]	130		428.00
Angle arrondi [EA_ _ 02]	131		570.00

Systèmes Whirl	page	+	suppl.
Schmidlin SPA [WS02]	145		4997.00
Schmidlin SILENT [WS04]	142		6588.00
Schmidlin HYDRO SILK [WS09]	148		5023.00

Accessoires	No. USGBS	No. ST	No. Schmidlin	Prix CHF
Schmidlin système de montage pour baignoires (SIA 181)	117125	1431190	101189	176.00
Schmidlin système de montage pour baignoires (SIA 181), avec bande d'étanchéité	117123	1431180	108805	376.00
Support da baignoire Schmidlin INFINITY (SIA 181)				page 136
Schmidlin set de tabliers (SIA 181)				page 137
Schmidlin bande de murage (SIA 181), rouleau de 3 m	886103	1461180	100457	43.00
Schmidlin equerre de montage (SIA 181), jeu (4 pièces)	881621	1461118	101196	21.00
Profil en caoutchouc pour rebords				page 137

Garnitures d'écoulement et trop-plein	page
Schmidlin HIGH FIVE 52	page 138
Schmidlin HIGH FIVE 52 TRIO	page 140
Schmidlin SPRING 50	page 140
Viega Multiplex	page 138
Viega Multiplex Trio	page 139

Toutes les options et tous les accessoires pour baignoires à partir de la page 128.



Schmidlin KOMBINET

Hauteur du bord 30 mm



Long.	Larg.	Prof.	No. USGBS	No. ST	No. Schmidlin	Prix CHF
170	70	39	111055	1111441	1370-0001	1674.00

Options	page	+	suppl.
Avec rebords [Z_ _ _] 	129		172.00
Avec trous sur les rebords [ZL01]	129		0.00
Schmidlin GreenSteel	128		à 9.00
catégorie de couleur II [FA0_ _]	237		298.00
catégorie de couleur III [FA0_ _]	237		298.00
catégorie de couleur IV [FA0_ _]	237		562.00
ANTI GLISS PRO [GT01]	128		232.00
AQUAGRIP [GT04]	128		232.00
CLEANEFFECT [OV01]	128		255.00
Longeur spéciale -2/+5 cm (de -1 à + 2,5 cm des deux côtes)	129		691.00
Trou pour Schmidlin TOUCH CONTROL [AT0001]	140		127.00
Rayon d'angle de seulement 5 mm [EA_ _04]	130		317.00
Angle coupé [EA_ _03]	130		428.00
Angle arrondi [EA_ _02]	131		570.00
Schmidlin SOUNDBOX [SSY01]	132		2043.00
Fabrications spéciales	131		sur demande

Systèmes Whirl	page	+	suppl.
Schmidlin SPA [WS02] (sur demande)	145		4997.00
Schmidlin SILENT [WS04] (sur demande)	142		6588.00
Schmidlin AQUA SILENT [WS06] (sur demande)	143		7167.00

Accessoires	No. USGBS	No. ST	No. Schmidlin	Prix CHF
Schmidlin système de montage pour baignoires (SIA 181)	117125	1431190	101189	176.00
Schmidlin système de montage pour baignoires (SIA 181), avec bande d'étanchéité	117123	1431180	108805	376.00
Support da baignoire Schmidlin INFINITY (SIA 181)				page 136
Schmidlin set de tabliers (SIA 181)				page 137
Schmidlin bande de murage (SIA 181), rouleau de 3 m	886103	1461180	100457	43.00
Schmidlin equerre de montage (SIA 181), jeu (4 pièces)	881621	1461118	101196	21.00
Profil en caoutchouc pour rebords				page 137

Garnitures d'écoulement et trop-plein	
Schmidlin HIGH FIVE 52	page 138
Schmidlin HIGH FIVE 52 TRIO	page 140
Schmidlin SPRING 50	page 140
Viega Multiplex	page 138
Viega Multiplex Trio	page 139

Toutes les options et tous les accessoires pour baignoires à partir de la page 128.

Schmidlin LOFT

en pose libre, avec tablier continu de forme conique en acier émaillé, y.c. garniture d'écoulement et trop-plein LOFT, pré-montées, avec tuyau flexible pour le raccordement de la garniture d'écoulement, hauteur totale 56 cm

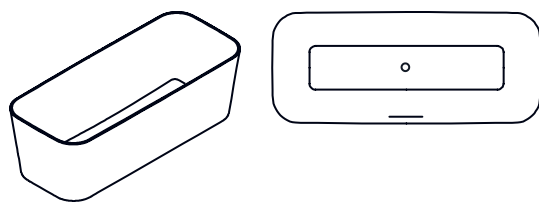

Long.	Larg.	Prof.	No. USGBS	No. ST	No. Schmidlin	Prix CHF
180	75	42	111106		1723-0001	10186.00

Options

	page	+	suppl.
Schmidlin GreenSteel	128		à 22.00
ANTIGLISS PRO [GT01]	128		232.00
AQUAGRIP [GT04]	128		232.00
CLEANEFFECT [OV01]	128		255.00
Schmidlin SOUNDBOX [SSY01]	132		2043.00

Garnitures d'écoulement et trop-plein

	+	suppl.
Schmidlin LOFT TRIO, garniture d'écoulement et trop-plein, avec tuyau renforcé 3/4" x 30 cm, chromé, prémonté		226.00

Toutes les options et tous les accessoires pour baignoires à partir de la page 128.

! Uniquement disponible en blanc alpin.

NOUVEAU

1.4.24

02



Schmidlin LUNA

Hauteur du bord 30 mm

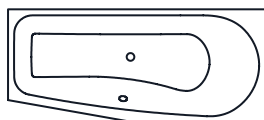

partie pieds à gauche

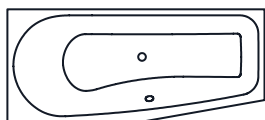

partie pieds à droite

	Long.	Larg.	Prof.	No. USGBS	No. ST	No. Schmidlin	Prix CHF
trop-plein à l'avant, partie pied à gauche	170	75	45	111076	1111641	1416-0001	1354.00
trop-plein à l'avant, partie pied à droite	170	75	45	111077	1111642	1673-0001	1354.00

Options	page	+	suppl.
Avec rebords [Z_ _ _] 	129		172.00
Avec trous sur les rebords [ZL01]	129		0.00
Schmidlin GreenSteel	128		à 9.00
catégorie de couleur II [FA0_ _]	237		298.00
catégorie de couleur III [FA0_ _]	237		298.00
catégorie de couleur IV [FA0_ _]	237		562.00
ANTI GLISS PRO [GT01]	128		232.00
AQUAGRIP [GT04]	128		232.00
CLEANEFFECT [OV01]	128		255.00
Longueur spéciale -2/+5 cm (de -1 à + 2,5 cm des deux côtes)	129		691.00
Poignée SAFE (1 pièce) [GFT_02]	131		278.00
Trou pour Schmidlin TOUCH CONTROL [AT0001]	140		127.00
Rayon d'angle de seulement 5 mm [EA_ _04]	130		317.00
Angle coupé [EA_ _03]	130		428.00
Angle arrondi [EA_ _02]	131		570.00
Arrivée d'eau Schmidlin SPLASH [SP_ _]	132		1070.00
Schmidlin SOUNDBOX [SSY01]	132		2043.00
Fabrications spéciales	131		sur demande

NOUVEAU

1.4.24

Systèmes Whirl	page	+	suppl.
Schmidlin SPA [WS02]	145		4997.00
Schmidlin SILENT [WS04]	142		6588.00

Accessoires	No. USGBS	No. ST	No. Schmidlin	Prix CHF
Schmidlin système de montage pour baignoires (SIA 181)	117125	1431190	101189	176.00
Schmidlin système de montage pour baignoires (SIA 181), avec bande d'étanchéité	117123	1431180	108805	376.00
Schmidlin bande de murage (SIA 181), rouleau de 3 m	886103	1461180	100457	43.00
Schmidlin equerre de montage (SIA 181), jeu (4 pièces)	881621	1461118	101196	21.00
Profil en caoutchouc pour rebords				page 137

Garnitures d'écoulement et trop-plein	
Schmidlin SPRING 50	page 140
Viega Multiplex	page 138

Toutes les options et tous les accessoires pour baignoires à partir de la page 128.

Schmidlin MINI

Hauteur du bord 30 mm

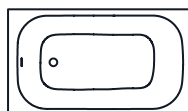

	Long.	Larg.	Prof.	No. USGBS	No. ST	No. Schmidlin	Prix CHF
	108	73	38	111185		1640-0001	1153.00
	120	70	39	111207		1111-0001	1153.00
	124	70	42	111186		1469-0001	1153.00
	130	70	39	111041		1464-0001	1153.00

Options	page	+	suppl.
Avec rebords [Z_ _ _ _] 	129		172.00
Avec trous sur les rebords [ZL01]	129		0.00
NOUVEAU Schmidlin GreenSteel	128		à 9.00
catégorie de couleur II [FA0_ _]	237		298.00
catégorie de couleur III [FA0_ _]	237		298.00
catégorie de couleur IV [FA0_ _]	237		562.00
ANTIGLISS PRO [GT01]	128		232.00
1.4.24 AQUAGRIP [GT04]	128		232.00
CLEANEFFECT [OV01]	128		255.00
Longeur spéciale -2/+5 cm (de -1 à + 2,5 cm des deux côtes)	129		691.00
Poignée SAFE (2 pièces) [GFT_01]	131		450.00
Trou pour Schmidlin TOUCH CONTROL [AT0001]	140		127.00
Rayon d'angle de seulement 5 mm [EA_ _ 04]	130		317.00
Angle coupé [EA_ _ 03]	130		428.00
Angle arrondi [EA_ _ 02]	131		570.00
Arrivée d'eau Schmidlin SPLASH [SP_ _]	132		1070.00
Schmidlin SOUNDBOX [SSY01]	132		2043.00
Fabrications spéciales	131		sur demande

Accessoires	No. USGBS	No. ST	No. Schmidlin	Prix CHF
Schmidlin système de montage pour baignoires (SIA 181)	117125	1431190	101189	176.00
Schmidlin système de montage pour baignoires (SIA 181), avec bande d'étanchéité	117123	1431180	108805	376.00
Support da baignoire Schmidlin INFINITY (SIA 181)				page 136
Schmidlin set de tabliers (SIA 181)				page 137
Schmidlin bande de murage (SIA 181), rouleau de 3 m	886103	1461180	100457	43.00
Schmidlin equerre de montage (SIA 181), jeu (4 pièces)	881621	1461118	101196	21.00
Profil en caoutchouc pour rebords				page 137

Garnitures d'écoulement et trop-plein

Schmidlin HIGH FIVE 52				page 138
Schmidlin HIGH FIVE 52 TRIO				page 140
Schmidlin SPRING 50				page 140
Viega Multiplex				page 138
Viega Multiplex Trio				page 139

Toutes les options et tous les accessoires pour baignoires à partir de la page 128.



Schmidlin NORM CLASSIC

Hauteur du bord 30 mm

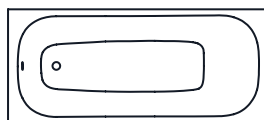

Long.	Larg.	Prof.	No. USGBS	No. ST	No. Schmidlin	Prix CHF
140	70	44	111001	1111101	1649-0001	796.00
140	73	44	113140		1654-0001	1140.00
140	75	44	113141		1743-0001	1129.00
145	70	44	113142		1749-0001	1140.00
145	75	44	113143		1759-0001	1140.00
150	70	44	111002	1111102	1588-0001	796.00
150	73	44	113144		1760-0001	1140.00
150	75	44	113145		1752-0001	1140.00
153	70	44	113146		1069-0001	1140.00
153	75	44	113147		1742-0001	1140.00
155	70	44	111003	1111103	1061-0001	824.00
155	75	44	113148		1753-0001	1140.00
158	70	44	113149		1418-0001	1160.00
158	75	44	113150		1747-0001	1160.00
160	65	42	113151		1051-0001	1160.00
160	70	45	111004	1111104	1655-0001	764.00
160	73	45	113152		1751-0001	1160.00
160	75	45	111019	1111112	1120-0001	764.00
163	70	45	113153		1744-0001	1160.00
163	75	45	113154		1763-0001	1160.00
165	65	42	113155		1741-0001	1160.00
165	70	45	111022	1111105	1557-0001	828.00
165	73	45	113156		1764-0001	1160.00
165	75	45	111020	1111113	1392-0001	839.00
168	70	45	111005	1111106	1604-0001	828.00
168	75	45	111046	1111114	1017-0001	839.00
170	65	42	113157		1768-0001	1160.00
170	70	45	111006	1111107	1041-0001	775.00
170	73	45	113158		1778-0001	1150.00
170	75	45	111043	1111109	1435-0001	849.00
170	80	45	111153	1111111	2171-0001	1150.00
173	70	45	113159		1329-0001	1160.00
173	75	45	113160		1757-0001	1160.00
175	70	45	111047	1111115	1323-0001	839.00
175	73	45	113161		1016-0001	1258.00
175	75	45	111048	1111116	1421-0001	890.00
175	80	45	113162		1570-0001	1387.00
178	70	45	113163		1312-0001	1258.00
178	75	45	113164		1754-0001	1343.00
178	80	45	113165		1746-0001	1388.00
180	70	45	111044	1111110	1114-0001	1110.00
180	73	45	113166		1569-0001	1388.00
180	75	45	113173	1111117	1700-0001	1110.00
180	80	45	111049	1111108	1086-0001	1022.00
183	70	45	113167		1360-0001	1388.00
183	75	45	113168		1142-0001	1388.00
183	80	45	113169		1762-0001	1388.00
190	80	45	111154	1111118	2287-0001	1343.00

02



Options		page	+	suppl.
	Avec rebords [Z_ _ _ _] 	129		172.00
	Avec trous sur les rebords [ZL01]	129		0.00
NOUVEAU	Schmidlin GreenSteel	128		à 9.00
	catégorie de couleur II [FA0_ _]	237		298.00
	catégorie de couleur III [FA0_ _]	237		298.00
	catégorie de couleur IV [FA0_ _]	237		562.00
	ANTI GLISS PRO [GT01]	128		232.00
1.4.24	AQUAGRIP [GT04]	128		232.00
	CLEANEFFECT [OV01]	128		255.00
	Longeur spéciale -2/+5 cm (de -1 à + 2,5 cm des deux côtés)	129		691.00
	Poignée SAFE (2 pièces) [GFT_01]	131		450.00
	Percement pour mélangeur monotrou [L1 _ _]	130		85.00
	Trous pour robinetterie sur mesure [ATM:mm]	130		336.00
	Trou rond sur mesure [WT_ALS02]	130		126.00
	Trou pour Schmidlin TOUCH CONTROL [AT0001]	140		127.00
	Rayon d'angle de seulement 5 mm [EA_ _ 04]	130		317.00

Systèmes Whirl		page	+	suppl.
	Schmidlin JET [WS01]	144		6077.00
	Schmidlin SPA [WS02]	145		4997.00
	Schmidlin JET+SPA [WS03]	146		10674.00
	Schmidlin SILENT [WS04]	142		6588.00
	Schmidlin AQUA SILENT [WS06]	143		7167.00
	Schmidlin VIKTOR RÖTHLIN EDITION [WS07]	147		à 11674.00
	Schmidlin HYDRO SILK [WS09]	148		5023.00

Accessoires	No. USGBS	No. ST	No. Schmidlin	Prix CHF
Schmidlin système de montage pour baignoires (SIA 181)	117125	1431190	101189	176.00
Schmidlin système de montage pour baignoires (SIA 181), avec bande d'étanchéité	117123	1431180	108805	376.00
Support da baignoire Schmidlin INFINITY (SIA 181)				page 136
Schmidlin set de tabliers (SIA 181)				page 137
Schmidlin bande de murage (SIA 181), rouleau de 3 m	886103	1461180	100457	43.00
Schmidlin equerre de montage (SIA 181), jeu (4 pièces)	881621	1461118	101196	21.00
Profil en caoutchouc pour rebords				page 137

Garnitures d'écoulement et trop-plein		
Schmidlin HIGH FIVE 52		page 138
Schmidlin HIGH FIVE 52 TRIO		page 140
Schmidlin SPRING 50		page 140
Viega Multiplex		page 138
Viega Multiplex Trio		page 139

Toutes les options et tous les accessoires pour baignoires à partir de la page 128.



Schmidlin NORM CLASSIC VARIO

Hauteur du bord 30 mm

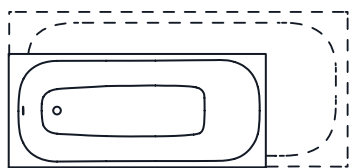

Garantie de livraison: Livraison sous 10 jours ouvrables (y c. options définies*)

	Long.	Larg.	Prof.	No. USGBS	No. ST	No. Schmidlin	Prix CHF
par intervalle de 1 cm	140-155	70-80	44	113170	1111140	1893-9999	1164.00
par intervalle de 1 cm	156-174	65-69	42	113171	1111141	1787-9999	1189.00
par intervalle de 1 cm	156-174	70-80	45	113171	1111141	1787-9999	1189.00
par intervalle de 1 cm	175-184	68-84	45	113172	1111142	1842-9999	1415.00
par intervalle de 1 cm	185-194	78-84	45	111240	1111143	2312-9999	1723.00

Options	page	+	suppl.
Option de livraison SUBITO - livraison en 4 jours ouvrables (y. c. options définies*).	129		326.00
Lieu de livraison: à choix, chez le grossiste ou directement sur le chantier.			
*Avec rebords [Z_ _ _] 	129		172.00
*Avec trous sur les rebords [ZL01]	129		0.00
*Schmidlin GreenSteel	128		à 9.00
*catégorie de couleur II [FA0_ _]	237		298.00
*catégorie de couleur III [FA0_ _]	237		298.00
*catégorie de couleur IV [FA0_ _]	237		562.00
*ANTIGLISS PRO [GT01]	128		232.00
*AQUAGRIP [GT04]	128		232.00
*CLEANEFFECT [OV01]	128		255.00
*Poignée SAFE (2 pièces) [GFT_01]	131		450.00
Percement pour mélangeur monotrou [L1_ _]	130		85.00
Trou rond sur mesure [WT_ALS02]	130		126.00
Trou pour Schmidlin TOUCH CONTROL [AT0001]	140		127.00
*Rayon d'angle de seulement 5 mm [EA_ _ 04]	130		317.00
Angle coupé [EA_ _ 03]	130		428.00
Angle arrondi [EA_ _ 02]	131		570.00
*Arrivée d'eau Schmidlin SPLASH [SP_ _]	132		1070.00
Schmidlin SOUNDBOX [SSY01]	132		2043.00

Systèmes Whirl	page	+	suppl.
Schmidlin JET [WS01]	144		6077.00
Schmidlin SPA [WS02]	145		4997.00
Schmidlin JET+SPA [WS03]	146		10674.00
Schmidlin SILENT [WS04]	142		6588.00
Schmidlin AQUA SILENT [WS06]	143		7167.00

Accessoires	No. USGBS	No. ST	No. Schmidlin	Prix CHF
Schmidlin système de montage pour baignoires (SIA 181)	117125	1431190	101189	176.00
Schmidlin système de montage pour baignoires (SIA 181), avec bande d'étanchéité	117123	1431180	108805	376.00
Support da baignoire Schmidlin INFINITY (SIA 181)				page 136
Schmidlin set de tabliers (SIA 181)				page 137
Schmidlin bande de murage (SIA 181), rouleau de 3 m	886103	1461180	100457	43.00
Schmidlin equerre de montage (SIA 181), jeu (4 pièces)	881621	1461118	101196	21.00
Profil en caoutchouc pour rebords				page 137

Garnitures d'écoulement et trop-plein	
Schmidlin HIGH FIVE 52	page 138
Schmidlin HIGH FIVE 52 TRIO	page 140
Schmidlin SPRING 50	page 140
Viega Multiplex	page 138
Viega Multiplex Trio	page 139

Toutes les options et tous les accessoires pour baignoires à partir de la page 128.

Schmidlin OCEAN

Hauteur du bord 40 mm (avec rebords 30 mm)

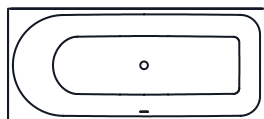

trop-plein à l'avant, partie douche à droite

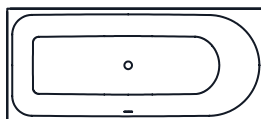

trop-plein à l'avant, partie douche à gauche

	Long.	Larg.	Prof.	No. USGBS	No. ST	No. Schmidlin	Prix CHF
trop-plein à l'avant, partie douche à droite	150	70	45	111615	1111239	2319-0001	1550.00
trop-plein à l'avant, partie douche à gauche	150	70	45	111616	1111240	2335-0001	1550.00
trop-plein à l'avant, partie douche à droite	160	70	45	111211	1111573	1578-0001	1550.00
trop-plein à l'avant, partie douche à gauche	160	70	45	111212	1111574	1034-0001	1550.00
trop-plein à l'avant, partie douche à droite	170	75	45	111213	1111577	1633-0001	1550.00
trop-plein à l'avant, partie douche à gauche	170	75	45	111214	1111578	1510-0001	1550.00
trop-plein à l'avant, partie douche à droite	170	80	45	111209	1111575	1079-0001	1550.00
trop-plein à l'avant, partie douche à gauche	170	80	45	111210	1111576	1395-0001	1550.00
trop-plein à l'avant, partie douche à droite	180	80	45	111215	1111579	1369-0001	1875.00
trop-plein à l'avant, partie douche à gauche	180	80	45	111216	1111580	1405-0001	1875.00

Options	page	+	suppl.
Avec rebords [Z_ _ _ _] 	129		172.00
Avec trous sur les rebords [ZL01]	129		0.00
NOUVEAU Schmidlin GreenSteel	128		à 9.00
catégorie de couleur II, III [FA0_ _]	237		298.00
catégorie de couleur IV [FA0_ _]	237		562.00
ANTIGLISS PRO [GT01]	128		232.00
1.4.24 AQUAGRIP [GT04]	128		232.00
CLEANEFFECT [OV01]	128		255.00
Longueur spéciale -2/+5 cm (de -1 à + 2,5 cm des deux côtes)	129		691.00
Poignée SAFE (1 pièce) [GFT_02]	131		278.00
Trou pour Schmidlin TOUCH CONTROL [AT0001]	140		127.00
Rayon d'angle de seulement 5 mm [EA_ _ 04]	130		317.00
Angle coupé [EA_ _ 03]	130		428.00
Angle arrondi [EA_ _ 02]	131		570.00
Arrivée d'eau Schmidlin SPLASH [SP_ _]	132		1070.00
Schmidlin SOUNDBOX [SSY01]	132		2043.00

Systemes Whirl	page	+	suppl.
Schmidlin JET [WS01]	144		6077.00
Schmidlin SPA [WS02]	145		4997.00
Schmidlin JET+SPA [WS03]	146		10674.00
Schmidlin SILENT [WS04]	142		6588.00
Schmidlin AQUA SILENT [WS06] (sur demande)	143		7167.00
Schmidlin VIKTOR RÖTHLIN EDITION [WS07]	147		11674.00
Schmidlin HYDRO SILK [WS09]	148		5023.00

Accessoires	No. USGBS	No. ST	No. Schmidlin	Prix CHF
Schmidlin système de montage pour baignoires (SIA 181)	117125	1431190	101189	176.00
Schmidlin système de montage pour baignoires (SIA 181), avec bande d'étanchéité	117123	1431180	108805	376.00
Support da baignoire Schmidlin INFINITY (SIA 181)				page 136
Schmidlin set de tabliers (SIA 181)				page 137
Schmidlin bande de murage (SIA 181), rouleau de 3 m	886103	1461180	100457	43.00
Schmidlin equerre de montage (SIA 181), jeu (4 pièces)	881621	1461118	101196	21.00
Profil en caoutchouc pour rebords				page 137

Garnitures d'écoulement et trop-plein

Schmidlin HIGH FIVE 52	page 138
Schmidlin HIGH FIVE 52 TRIO	page 140
Schmidlin SPRING 50	page 140
Viega Multiplex	page 138
Viega Multiplex Trio	page 139

Toutes les options et tous les accessoires pour baignoires à partir de la page 128.



Schmidlin OCEAN VARIO

Hauteur du bord 30 mm

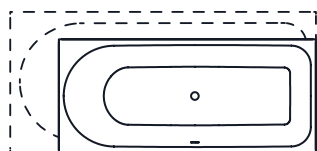

trop-plein à l'avant, partie douche à droite

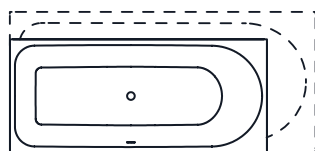

trop-plein à l'avant, partie douche à gauche

Garantie de livraison: Livraison sous 10 jours ouvrables (y c. options définies*)

	Long.	Larg.	Prof.	No. USGBS	No. ST	No. Schmidlin	Prix CHF
trop-plein à l'avant, partie douche à droite	150-157	68-77	45	111617	1111249	2315-9999	1912.00
trop-plein à l'avant, partie douche à gauche	150-157	68-77	45	111618	1111250	2338-9999	1912.00
trop-plein à l'avant, partie douche à droite	158-167	68-75	45	111600	1111155	1841-9999	1912.00
trop-plein à l'avant, partie douche à gauche	158-167	68-75	45	111601	1111154	1911-9999	1912.00
trop-plein à l'avant, partie douche à droite	168-177	72-85	45	111602	1111157	1879-9999	1912.00
trop-plein à l'avant, partie douche à gauche	168-177	72-85	45	111603	1111156	1925-9999	1912.00
trop-plein à l'avant, partie douche à droite	178-185	78-85	45	111604	1111159	1887-9999	2239.00
trop-plein à l'avant, partie douche à gauche	178-185	78-85	45	111605	1111158	1806-9999	2239.00

Options	page	+	suppl.
Option de livraison SUBITO - livraison en 4 jours ouvrables (y. c. options définies*). Lieu de livraison: à choix, chez le grossiste ou directement sur le chantier.	129		326.00
*Avec rebords [Z_ _ _]	129		172.00
*Avec trous sur les rebords [ZL01]	129		0.00
*Schmidlin GreenSteel	128		à 9.00
*catégorie de couleur II, III [FA0_ _]	237		298.00
*catégorie de couleur IV [FA0_ _]	237		562.00
*ANTI GLISS PRO [GT01]	128		232.00
*AQUAGRIP [GT04]	128		232.00
*CLEANEFECT [OV01]	128		255.00
*Poignée SAFE (1 pièce) [GFT_02]	131		278.00
Trou pour Schmidlin TOUCH CONTROL [AT0001]	140		127.00
*Rayon d'angle de seulement 5 mm [EA_ _04]	130		317.00
Angle coupé [EA_ _03]	130		428.00
Angle arrondi [EA_ _02]	131		570.00
*Arrivée d'eau Schmidlin SPLASH [SP_ _]	132		1070.00
Schmidlin SOUNDBOX [SSY01]	132		2043.00

Systèmes Whirl	page	+	suppl.
Schmidlin JET [WS01]	144		6077.00
Schmidlin SPA [WS02]	145		4997.00
Schmidlin JET+SPA [WS03]	146		10674.00
Schmidlin SILENT [WS04]	142		6588.00
Schmidlin AQUA SILENT [WS06]	143		7167.00
Schmidlin VIKTOR RÖTHLIN EDITION [WS07]	147		11674.00

Accessoires	No. USGBS	No. ST	No. Schmidlin	Prix CHF
Schmidlin système de montage pour baignoires (SIA 181)	117125	1431190	101189	176.00
Schmidlin système de montage pour baignoires (SIA 181), avec bande d'étanchéité	117123	1431180	108805	376.00
Support da baignoire Schmidlin INFINITY (SIA 181)				page 136
Schmidlin set de tabliers (SIA 181)				page 137
Schmidlin bande de murage (SIA 181), rouleau de 3 m	886103	1461180	100457	43.00
Schmidlin equerre de montage (SIA 181), jeu (4 pièces)	881621	1461118	101196	21.00
Profil en caoutchouc pour rebords				page 137

Garnitures d'écoulement et trop-plein	
Schmidlin HIGH FIVE 52	page 138
Schmidlin HIGH FIVE 52 TRIO	page 140
Schmidlin SPRING 50	page 140
Viega Multiplex	page 138
Viega Multiplex Trio	page 139

Toutes les options et tous les accessoires pour baignoires à partir de la page 128.

Schmidlin OCEAN LOWLINE

Hauteur du bord 40 mm (avec rebords 30 mm)

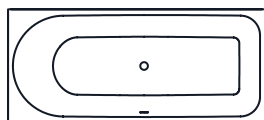

trop-plein à l'avant, partie douche à droite

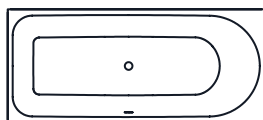

trop-plein à l'avant, partie douche à gauche

	Long.	Larg.	Prof.	No. USGBS	No. ST	No. Schmidlin	Prix CHF
trop-plein à l'avant, partie douche à droite	150	70	38	111619		2313-0001	1550.00
trop-plein à l'avant, partie douche à gauche	150	70	38	111620		2336-0001	1550.00
trop-plein à l'avant, partie douche à droite	160	70	38	111222		1388-0001	1550.00
trop-plein à l'avant, partie douche à gauche	160	70	38	111223		1190-0001	1550.00
trop-plein à l'avant, partie douche à droite	170	75	38	111224		1661-0001	1550.00
trop-plein à l'avant, partie douche à gauche	170	75	38	111225		1359-0001	1550.00
trop-plein à l'avant, partie douche à droite	170	80	38	111226		1335-0001	1550.00
trop-plein à l'avant, partie douche à gauche	170	80	38	111227		1664-0001	1550.00
trop-plein à l'avant, partie douche à droite	180	80	38	111228		1503-0001	1875.00
trop-plein à l'avant, partie douche à gauche	180	80	38	111229		1093-0001	1875.00

Options	page	+	suppl.
Avec rebords [Z_ _ _]	129		172.00
Avec trous sur les rebords [ZL01]	129		0.00
NOUVEAU Schmidlin GreenSteel	128		à 9.00
catégorie de couleur II [FA0_ _]	237		298.00
catégorie de couleur III [FA0_ _]	237		298.00
catégorie de couleur IV [FA0_ _]	237		562.00
ANTIGLISS PRO [GT01]	128		232.00
1.4.24 AQUAGRIP [GT04]	128		232.00
CLEANEFFECT [OV01]	128		255.00
Longeur spéciale -2/+5 cm (de -1 à + 2,5 cm des deux côtes)	129		691.00
Poignée SAFE (1 pièce) [GFT_02]	131		278.00
Trou pour Schmidlin TOUCH CONTROL [AT0001]	140		127.00
Rayon d'angle de seulement 5 mm [EA_ _ 04]	130		317.00
Angle coupé [EA_ _ 03]	130		428.00
Angle arrondi [EA_ _ 02]	131		570.00
Arrivée d'eau Schmidlin SPLASH [SP_ _]	132		1070.00
Schmidlin SOUNDBOX [SSY01]	132		2043.00
Fabrications spéciales	131		sur demande

Systèmes Whirl	page	+	suppl.
Schmidlin SPA [WS02]	145		4997.00
Schmidlin SILENT [WS04]	142		6588.00

Accessoires	No. USGBS	No. ST	No. Schmidlin	Prix CHF
Schmidlin système de montage pour baignoires (SIA 181)	117125	1431190	101189	176.00
Schmidlin système de montage pour baignoires (SIA 181), avec bande d'étanchéité	117123	1431180	108805	376.00
Support da baignoire Schmidlin INFINITY (SIA 181)				page 136
Schmidlin set de tabliers (SIA 181)				page 137
Schmidlin bande de murage (SIA 181), rouleau de 3 m	886103	1461180	100457	43.00
Schmidlin equerre de montage (SIA 181), jeu (4 pièces)	881621	1461118	101196	21.00
Profil en caoutchouc pour rebords				page 137

Garnitures d'écoulement et trop-plein

Schmidlin HIGH FIVE 52	page 138
Schmidlin HIGH FIVE 52 TRIO	page 140
Schmidlin SPRING 50	page 140
Viega Multiplex	page 138
Viega Multiplex Trio	page 139

Toutes les options et tous les accessoires pour baignoires à partir de la page 128.



Schmidlin ONA

Hauteur du bord 30 mm

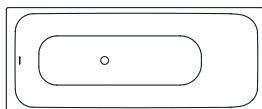

	Long.	Larg.	Prof.	No. USGBS	No. ST	No. Schmidlin	Prix CHF
	160	70	42	111306	1111171	2316-0001	1165.00
	170	70	42	111307	1111172	2299-0001	1165.00
	170	75	42	111308	1111173	2320-0001	1165.00
	180	80	42	111309	1111174	2308-0001	1241.00

Options	page	+	suppl.
Avec rebords [Z_ _ _]	129		172.00
Avec trous sur les rebords [ZL01]	129		0.00
Schmidlin GreenSteel	128		à 9.00
catégorie de couleur II [FA0_ _]	237		298.00
catégorie de couleur III [FA0_ _]	237		298.00
catégorie de couleur IV [FA0_ _]	237		562.00
ANTIGLISS PRO [GT01]	128		232.00
AQUAGRIP [GT04]	128		232.00
CLEANEFFECT [OV01]	128		255.00
trop-plein latéral			58.00
Poignée SAFE (2 pièces) [GFT_01]	131		450.00
Trou pour Schmidlin TOUCH CONTROL [AT0001]	140		127.00
Rayon d'angle de seulement 5 mm [EA_ _ 04]	130		317.00
Angle coupé [EA_ _03]	130		428.00
Angle arrondi [EA_ _02]	131		570.00
Arrivée d'eau Schmidlin SPLASH [SP_ _]	132		1070.00
Schmidlin SOUNDBOX [SSY01]	132		2043.00
Fabrications spéciales	132		sur demande

Systemes Whirl	page	+	suppl.
Schmidlin JET [WS01]	144		6077.00
Schmidlin SPA [WS02]	145		4997.00
Schmidlin JET+SPA [WS03]	146		10674.00
Schmidlin SILENT [WS04]	142		6588.00
Schmidlin AQUA SILENT [WS06]	143		7167.00
Schmidlin HYDRO SILK [WS09]	148		5023.00

Accessoires	No. USGBS	No. ST	No. Schmidlin	Prix CHF
Schmidlin système de montage pour baignoires (SIA 181)	117125	1431190	101189	176.00
Schmidlin système de montage pour baignoires (SIA 181), avec bande d'étanchéité	117123	1431180	108805	376.00
Support da baignoire Schmidlin INFINITY (SIA 181)				page 136
Schmidlin set de tabliers (SIA 181)				page 137
Schmidlin bande de murage (SIA 181), rouleau de 3 m	886103	1461180	100457	43.00
Schmidlin equerre de montage (SIA 181), jeu (4 pièces)	881621	1461118	101196	21.00
Profil en caoutchouc pour rebords				page 137

Garnitures d'écoulement et trop-plein	
Schmidlin HIGH FIVE 52	page 138
Schmidlin HIGH FIVE 52 TRIO	page 140
Schmidlin SPRING 50	page 140
Viega Multiplex	page 138
Viega Multiplex Trio	page 139

Toutes les options et tous les accessoires pour baignoires à partir de la page 128.

Schmidlin POOL CORNER

Hauteur du bord 30 mm, écoulement Ø 90 mm

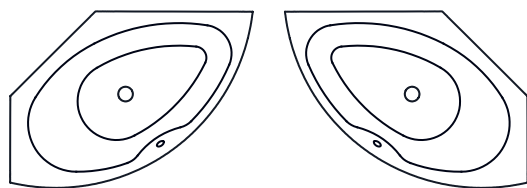

angle à gauche

angle à droite

	Long.	Larg.	Prof.	No. USGBS	No. ST	No. Schmidlin	Prix CHF
angle à gauche	160	113	45	111236		1609-0001	3453.00
angle à droite	160	113	45	111237		1179-0001	3453.00

Options

NOUVEAU

	page	+	suppl.
Schmidlin GreenSteel	128		à 9.00
catégorie de couleur II [FA0_ _]	237		298.00
catégorie de couleur III [FA0_ _]	237		298.00
catégorie de couleur IV [FA0_ _]	237		562.00
ANTIGLISS PRO [GT01]	128		232.00
1.4.24 AQUAGRIP [GT04]	128		232.00
CLEANEFFECT [OV01]	128		255.00
Trou pour Schmidlin TOUCH CONTROL [AT0001]	140		127.00
Schmidlin SOUNDBOX [SSY01]	132		2043.00

Systèmes Whirl

	page	+	suppl.
Schmidlin JET [WS01]	144		6077.00
Schmidlin SPA [WS02]	145		4997.00
Schmidlin JET+SPA [WS03] (sur demande)	146		10674.00
Schmidlin SILENT [WS04]	142		6588.00
Schmidlin AQUA SILENT [WS06]	143		7167.00
Schmidlin HYDRO SILK [WS09]	148		5023.00

Accessoires

	No. USGBS	No. ST	No. Schmidlin	Prix CHF
Schmidlin set de pieds spécial pour baignoires (SIA 181), pour CANTO, HOME OVAL, POOL CORNER, VELA (4 pieds)	117117	1431193	101193	98.00
Schmidlin set de pieds pour baignoires, pour CANTO, HOME OVAL, POOL CORNER, VELA (4 pieds), avec bande d'étanchéité	117124	1431183	108807	321.00
Schmidlin bande de murage (SIA 181), rouleau de 3 m	886103	1461180	100457	43.00

Garnitures d'écoulement et trop-plein

Schmidlin SPRING 90	page 140
Viega Rotaplex	page 138

Toutes les options et tous les accessoires pour baignoires à partir de la page 128.

02



Schmidlin PURISTA

Hauteur du bord 50 mm, rayon des angles 5mm



trop-plein à l'avant, partie pieds à gauche
160x75
170x75
170x80
180x80

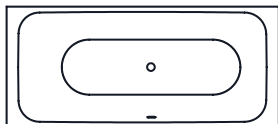

trop-plein à l'avant, partie pieds à droite
160x75
170x75
170x80
180x80

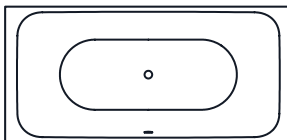

180x90
190x90

	Long.	Larg.	Prof.	No. USGBS	No. ST	No. Schmidlin	Prix CHF
trop-plein à l'avant, partie pied à droite	160	75	45	111230	1111583	1023-0001	2288.00
trop-plein à l'avant, partie pied à gauche	160	75	45	111197		1784-0001	2288.00
trop-plein à l'avant, partie pied à droite	170	75	45	111231	1111584	1734-0001	2288.00
trop-plein à l'avant, partie pied à gauche	170	75	45	111198		1773-0001	2288.00
trop-plein à l'avant, partie pied à droite	170	80	45	111232	1111585	1400-0001	2549.00
trop-plein à l'avant, partie pied à gauche	170	80	45	111199		1947-0001	2549.00
trop-plein à l'avant, partie pied à droite	180	80	45	111233	1111586	1347-0001	2549.00
trop-plein à l'avant, partie pied à gauche	180	80	45	111200		1857-0001	2549.00
	180	90	45	111234	1111587	1356-0001	3318.00
	190	90	45	111235	1111588	1566-0001	3318.00

Options	page	+	suppl.
Avec rebords [Z_ _ _ _]	129		172.00
Avec trous sur les rebords [ZL01]	129		0.00
Schmidlin GreenSteel	128		à 9.00
catégorie de couleur II [FA0_ _]	237		298.00
catégorie de couleur III [FA0_ _]	237		298.00
catégorie de couleur IV [FA0_ _]	237		562.00
ANTIGLISS PRO [GT01]	128		232.00
AQUAGRIP [GT04]	128		232.00
CLEANEFFECT [OV01]	128		255.00
Poignée SAFE (1 pièce) [GFT_02]	131		278.00
Trou pour Schmidlin TOUCH CONTROL [AT0001]	140		127.00
Arrivée d'eau Schmidlin SPLASH [SP_ _]	132		1070.00
Schmidlin SOUNDBOX [SSY01]	132		2043.00
Fabrications spéciales	131		sur demande

Systèmes Whirl	page	+	suppl.
Schmidlin JET [WS01]	144		6077.00
Schmidlin SPA [WS02]	145		4997.00
Schmidlin JET+SPA [WS03]	146		10674.00
Schmidlin SILENT [WS04]	142		6588.00
Schmidlin AQUA SILENT [WS06]	143		à 6967.00
Schmidlin HYDRO SILK [WS09]	148		5023.00

Accessoires	No. USGBS	No. ST	No. Schmidlin	Prix CHF
Schmidlin système de montage pour baignoires (SIA 181)	117125	1431190	101189	176.00
Schmidlin système de montage pour baignoires (SIA 181), avec bande d'étanchéité	117123	1431180	108805	376.00
Support da baignoire Schmidlin INFINITY (SIA 181)				page 136
Schmidlin set de tabliers (SIA 181)				page 137
Schmidlin bande de murage (SIA 181), rouleau de 3 m	886103	1461180	100457	43.00
Schmidlin equerre de montage (SIA 181), jeu (4 pièces)	881621	1461118	101196	21.00
Profil en caoutchouc pour rebords				page 137

Garnitures d'écoulement et trop-plein	
Schmidlin HIGH FIVE 52	page 138
Schmidlin HIGH FIVE 52 TRIO	page 140
Schmidlin SPRING 50	page 140
Viega Multiplex	page 138
Viega Multiplex Trio	page 139

Toutes les options et tous les accessoires pour baignoires à partir de la page 128.

Schmidlin RIVA

Hauteur du bord 30 mm

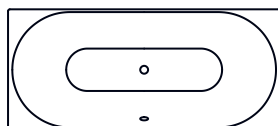

	Long.	Larg.	Prof.	No. USGBS	No. ST	No. Schmidlin	Prix CHF
	170	75	45	111287	1111526	1018-0001	1486.00
	180	80	45	111288	1111528	1497-0001	1687.00
	190	90	45	111289	1111529	1726-0001	2232.00

	Options	page	+	suppl.
NOUVEAU	Schmidlin GreenSteel	128		à 9.00
	catégorie de couleur II [FA0_ _]	237		298.00
	catégorie de couleur III [FA0_ _]	237		298.00
	catégorie de couleur IV [FA0_ _]	237		562.00
	ANTIGLISS PRO [GT01]	128		232.00
1.4.24	AQUAGRIP [GT04]	128		232.00
	CLEANEFFECT [OV01]	128		255.00
	Poignée SAFE (1 pièce) [GFT_02]	131		278.00
	Trou pour Schmidlin TOUCH CONTROL [AT0001]	140		127.00
	Arrivée d'eau Schmidlin SPLASH [SP_ _]	132		1070.00
	Schmidlin SOUNDBOX [SSY01]	132		2043.00

	Systèmes Whirl	page	+	suppl.
	Schmidlin JET [WS01]	144		6077.00
	Schmidlin SPA [WS02]	145		4997.00
	Schmidlin JET+SPA [WS03]	146		10674.00
	Schmidlin SILENT [WS04]	142		6588.00
	Schmidlin AQUA SILENT [WS06]	143		7167.00
	Schmidlin HYDRO SILK [WS09]	148		5023.00

	Accessoires	No. USGBS	No. ST	No. Schmidlin	Prix CHF
	Schmidlin système de montage pour baignoires (SIA 181)	117125	1431190	101189	176.00
	Schmidlin système de montage pour baignoires (SIA 181), avec bande d'étanchéité	117123	1431180	108805	376.00
	Support da baignoire Schmidlin INFINITY (SIA 181)				page 136
	Schmidlin set de tabliers (SIA 181)				page 137
	Schmidlin bande de murage (SIA 181), rouleau de 3 m	886103	1461180	100457	43.00

	Garnitures d'écoulement et trop-plein	page
	Schmidlin HIGH FIVE 52	page 138
	Schmidlin HIGH FIVE 52 TRIO	page 140
	Schmidlin SPRING 50	page 140
	Viega Multiplex	page 138
	Viega Multiplex Trio	page 139

Toutes les options et tous les accessoires pour baignoires à partir de la page 128.



Schmidlin RIVA FRAME

Hauteur de bord 20 mm, hauteur totale 59 cm

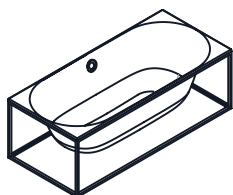

Schmidlin RIVA FRAME, y.c. rack FRAME et garniture d'écoulement pour RIVA FRAME

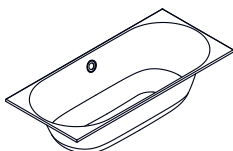

Schmidlin RIVA FRAME

	Long.	Larg.	Prof.	No. USGBS	No. ST	No. Schmidlin	Prix CHF
	173	79	45	111621		2327-0001	4856.00
	183	84	45	111622		2318-0001	4957.00

Options	page	+	suppl.
Schmidlin GreenSteel	128		à 9.00
couleur blanc alpin mat [FA058]	237		298.00
ANTIGLISS PRO [GT01]	128		232.00
AQUAGRIP [GT04]	128		232.00
CLEANEFFECT [OV01]	128		255.00

NOUVEAU

1.4.24

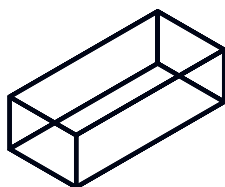

Schmidlin rack FRAME
acier avec revêtement de poudre



Schmidlin échelle à serviettes FRAME
acier avec revêtement de poudre

Accessoires	No. USGBS	No. ST	No. Schmidlin	Prix CHF
Schmidlin rack FRAME, 173x79 cm, noir mat, prémonté			2334-0001	1671.00
Schmidlin rack FRAME, 183x84 cm, noir mat, prémonté			2334-0002	1721.00
Schmidlin échelle à serviettes FRAME			1808-0006	941.00

Garnitures d'écoulement et trop-plein	No. Schmidlin	Prix CHF
Garniture d'écoulement pour RIVA FRAME, noir mat, prémontée	116529	458.00

Toutes les options et tous les accessoires pour baignoires à partir de la page 128.

Remarque:

La baignoire, le cadre FRAME et la garniture d'écoulement pour RIVA FRAME doivent être commandés séparément.

Schmidlin ROMA

Hauteur de bord 39 mm, hauteur totale 57.5 cm



Long.	Larg.	Prof.	No. USGBS	No. ST	No. Schmidlin	Prix CHF
170	75	42	111091		1270-0002	3553.00

Options

NOUVEAU

	page	+	suppl.
Schmidlin GreenSteel	128		à 9.00
couleur blanc alpin mat [FA058]	237		495.00
ANTIGLISS PRO [GT01]	128		232.00
AQUAGRIP [GT04]	128		232.00
CLEANEFFECT [OV01]	128		255.00

1.4.24

Accessoires

	No. USGBS	No. ST	No. Schmidlin	Prix CHF
Pieds pour Schmidlin ROMA, 4 pièces, chromé, prémontée	111092		108347	1765.00

Garnitures d'écoulement et trop-plein

	No. USGBS	No. ST	No. Schmidlin	+	suppl.
Garniture d'écoulement pour ROMA, chromé, prémontée	851218		116528		415.00

Toutes les options et tous les accessoires pour baignoires à partir de la page 128.

Remarque:

La baignoire, les pieds et la garniture d'écoulement pour ROMA doivent être commandés séparément.

02



Schmidlin SELLA SHAPE

en pose libre, avec tablier continu de forme conique en acier émaillé, y.c. garniture d'écoulement et trop-plein Multiplex, prémontées, avec tuyau flexible pour le raccordement de la garniture d'écoulement, hauteur totale 57.5 cm

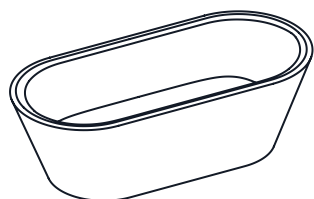

Long.	Larg.	Prof.	No. USGBS	No. ST	No. Schmidlin	Prix CHF
175	80	45	111290	1144121	1382-0001	7866.00
185	85	45	111291	1144122	1624-0001	8071.00
195	95	45	111292	1144123	1406-0001	9206.00

Options	page	+	suppl.
Schmidlin GreenSteel	128		à 22.00
catégorie de couleur II [FA0_ _]	237		495.00
ANTIGLISS PRO [GT01]	128		232.00
AQUAGRIP [GT04]	128		232.00
CLEANEFFECT [OV01]	128		255.00
Poignée SAFE (1 pièce) [GFT_02]	131		278.00
Arrivée d'eau Schmidlin SPLASH [SP_ _]	128		1070.00
Schmidlin SOUNDBOX [SSY01]	132		2043.00

NOUVEAU

1.4.24

Systemes Whirl	page	+	suppl.
Schmidlin SPA [WS02] (sur demande)	145		4997.00
Schmidlin SILENT [WS04] (sur demande)	142		6588.00

Garnitures d'écoulement et trop-plein	page	+	suppl.
Schmidlin HIGH FIVE 52, prémontée	138		96.00
Geberit Push Control, prémontée			244.00
Viega Multiplex Trio, prémonté (avec arrivée d'eau, avec tuyau renforcé 3/4" x 35 cm)	139		291.00
Schmidlin HIGH FIVE 52 Trio, prémonté (avec arrivée d'eau, avec tuyau renforcé 3/4" x 35 cm)	140		462.00
Schmidlin SPRING 50, prémontée	140		543.00

Toutes les options et tous les accessoires pour baignoires à partir de la page 128.

02



Schmidlin SELLA SHAPE FRONT

en pose libre, avec tablier continu de forme conique en acier, y.c. garniture d'écoulement et trop-plein Multiplex, prémontées émaillées avec tuyau flexible pour le raccordement de la garniture d'écoulement, hauteur totale 57.5 cm

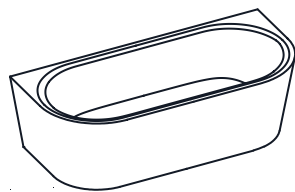

	Long.	Larg.	Prof.	No. USGBS	No. ST	No. Schmidlin	Prix CHF
	175	80	45	111300	1144171	1756-0001	6938.00
	185	85	45	111301	1144172	1198-0001	7254.00

Options

NOUVEAU

	page	+	suppl.
Schmidlin GreenSteel	128		à 22.00
catégorie de couleur II [FA0_ _]	237		495.00
ANTIGLISS PRO [GT01]	128		232.00
AQUAGRIP [GT04]	128		232.00
CLEANEFFECT [OV01]	128		255.00
Poignée SAFE (1 pièce) [GFT_02]	131		278.00
Trou pour Schmidlin TOUCH CONTROL [AT0001]	140		127.00
Arrivée d'eau Schmidlin SPLASH [SP_ _]	132		1070.00
Schmidlin SOUNDBOX [SSY01]	132		2043.00

1.4.24

Systèmes Whirl

	page	+	suppl.
Schmidlin SPA [WS02]	145		4997.00
Schmidlin SILENT [WS04]	142		6588.00
Schmidlin AQUA SILENT [WS06] (sur demande)	143		7167.00

Garnitures d'écoulement et trop-plein

	page	+	suppl.
Schmidlin HIGH FIVE 52, prémontée	138		96.00
Geberit Push Control, prémontée			244.00
Viega Multiplex Trio, prémonté (avec arrivée d'eau, avec tuyau renforcé 3/4" x 35 cm)	139		291.00
Schmidlin HIGH FIVE 52 Trio, prémonté (avec arrivée d'eau, avec tuyau renforcé 3/4" x 35 cm)	140		462.00
Schmidlin SPRING 50, prémontée	140		543.00

Toutes les options et tous les accessoires pour baignoires à partir de la page 128.

02



Schmidlin SELLA SHAPE LEFT

en pose libre, avec tablier continu de forme conique en acier, y.c. garniture d'écoulement et trop-plein Multiplex, prémontées, émaillé avec tuyau flexible pour le raccordement de la garniture d'écoulement, hauteur totale 57.5 cm

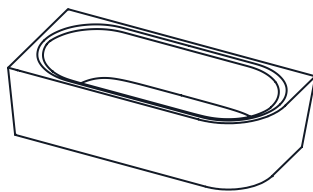

	Long.	Larg.	Prof.	No. USGBS	No. ST	No. Schmidlin	Prix CHF
	175	80	45	111302	1144175	1286-0001	6618.00
	185	85	45	111303	1144176	1327-0001	6720.00

Options	page	+	suppl.
Schmidlin GreenSteel	128		à 22.00
catégorie de couleur II [FA0_ _]	237		495.00
ANTIGLISS PRO [GT01]	128		232.00
AQUAGRIP [GT04]	128		232.00
CLEANEFFECT [OV01]	128		255.00
Poignée SAFE (1 pièce) [GFT_02]	131		278.00
Trou pour Schmidlin TOUCH CONTROL [AT0001]	140		127.00
Arrivée d'eau Schmidlin SPLASH [SP_ _]	132		1070.00
Schmidlin SOUNDBOX	132		2043.00

Systèmes Whirl	page	+	suppl.
Schmidlin SPA [WS02]	145		4997.00
Schmidlin SILENT [WS04]	142		6588.00
Schmidlin AQUA SILENT [WS06] (sur demande)	143		7167.00
Schmidlin HYDRO SILK [WS09]	148		5023.00

Garnitures d'écoulement et trop-plein	page	+	suppl.
Schmidlin HIGH FIVE 52, prémontée	138		96.00
Geberit Push Control, prémontée			244.00
Viega Multiplex Trio, prémonté (avec arrivée d'eau, avec tuyau renforcé 3/4" x 35 cm)	139		291.00
Schmidlin HIGH FIVE 52 Trio, prémonté (avec arrivée d'eau, avec tuyau renforcé 3/4" x 35 cm)	140		462.00
Schmidlin SPRING 50, prémontée	140		543.00

Toutes les options et tous les accessoires pour baignoires à partir de la page 128.

Schmidlin SELLA SHAPE RIGHT

en pose libre, avec tablier continu de forme conique en acier émaillé, y.c. garniture d'écoulement et trop-plein Multiplex, prémontées, avec tuyau flexible pour le raccordement de la garniture d'écoulement, hauteur totale 57.5 cm

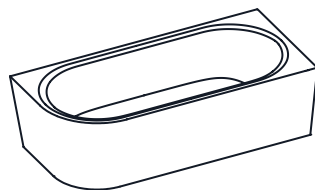

	Long.	Larg.	Prof.	No. USGBS	No. ST	No. Schmidlin	Prix CHF
	175	80	45	111304	1144179	1683-0001	6618.00
	185	85	45	111305	1144180	1687-0001	6720.00

Options		page	+	suppl.
NOUVEAU	Schmidlin GreenSteel	128		à 22.00
	catégorie de couleur II [FA0_ _]	237		495.00
	ANTIGLISS PRO [GT01]	128		232.00
1.4.24	AQUAGRIP [GT04]	128		232.00
	CLEANEFFECT [OV01]	128		255.00
	Poignée SAFE (1 pièce) [GFT_02]	131		278.00
	Trou pour Schmidlin TOUCH CONTROL [AT0001]	140		127.00
	Arrivée d'eau Schmidlin SPLASH [SP_ _]	132		1070.00
	Schmidlin SOUNDBOX	132		2043.00

Systèmes Whirl		page	+	suppl.
	Schmidlin SPA [WS02]	145		4997.00
	Schmidlin SILENT [WS04]	142		6588.00
	Schmidlin AQUA SILENT [WS06] (sur demande)	143		7167.00
	Schmidlin HYDRO SILK [WS09]	148		5023.00

Garnitures d'écoulement et trop-plein		page	+	suppl.
	Schmidlin HIGH FIVE 52, prémontée	138		96.00
	Geberit Push Control, prémontée			244.00
	Viega Multiplex Trio, prémonté (avec arrivée d'eau, avec tuyau renforcé 3/4" x 35 cm)	139		291.00
	Schmidlin HIGH FIVE 52 Trio, prémonté (avec arrivée d'eau, avec tuyau renforcé 3/4" x 35 cm)	140		462.00
	Schmidlin SPRING 50, prémontée	140		543.00

Toutes les options et tous les accessoires pour baignoires à partir de la page 128.

Schmidlin SITZ

Hauteur du bord 30 mm

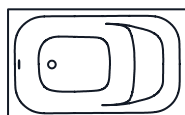

	Long.	Larg.	Prof.	No. USGBS	No. ST	No. Schmidlin	Prix CHF
	105	65	42	111081	1111301	1084-0001	1280.00
	118	73	42	111082	1111302	1494-0001	1371.00

Options	page	+	suppl.
Avec rebords [Z_ _ _ _] 	129		172.00
Avec trous sur les rebords [ZL01]	129		0.00
Schmidlin GreenSteel	128		à 9.00
catégorie de couleur II [FA0_ _]	237		298.00
catégorie de couleur III [FA0_ _]	237		298.00
catégorie de couleur IV [FA0_ _]	237		562.00
ANTIGLISS PRO [GT01]	128		232.00
AQUAGRIP [GT04]	128		232.00
CLEANEFFECT [OV01]	128		255.00
Longeur spéciale -2/+5 cm (de -1 à + 2,5 cm des deux côtes)	129		691.00
Poignée SITZ (2 pièces) [GFT_08]	131		310.00
Trou pour Schmidlin TOUCH CONTROL [AT0001]	140		127.00
Rayon d'angle de seulement 5 mm [EA_ _ 04]	130		317.00
Angle coupé [EA_ _ 03]	130		428.00
Angle arrondi [EA_ _ 02]	131		570.00
Fabrications spéciales	131		sur demande

Accessoires	No. USGBS	No. ST	No. Schmidlin	Prix CHF
Schmidlin système de montage pour baignoires (SIA 181), pour Schmidlin SITZ	117126	1431195	101190	176.00
Support da baignoire Schmidlin INFINITY (SIA 181)				page 136
Schmidlin set de tabliers (SIA 181)				page 137
Schmidlin bande de murage (SIA 181), rouleau de 3 m	886103	1461180	100457	43.00
Schmidlin equerre de montage (SIA 181), jeu (4 pièces)	881621	1461118	101196	21.00
Profil en caoutchouc pour rebords				page 137

Garnitures d'écoulement et trop-plein	
Schmidlin HIGH FIVE 52	page 138
Schmidlin HIGH FIVE 52 TRIO	page 140
Schmidlin SPRING 50	page 140
Viega Multiplex	page 138
Viega Multiplex Trio	page 139

Toutes les options et tous les accessoires pour baignoires à partir de la page 128.

02

NOUVEAU

1.4.24

Schmidlin SOLA

Hauteur du bord 20 mm (avec rebords 30 mm)



trop-plein latéral
trop-plein à l'avant, partie douche à droite

trop-plein latéral
trop-plein à l'avant, partie douche à gauche

	Long.	Larg.	Prof.	No. USGBS	No. ST	No. Schmidlin	Prix CHF
	170	75	45	111113	1111281	1652-0001	1129.00
trop-plein à l'avant, partie pied à gauche	170	75	45	111176	1111284	1769-0001	1129.00
trop-plein à l'avant, partie pied à droite	170	75	45	111179	1111285	1745-0001	1129.00
	170	80	45	111182	1111280	1906-0001	1129.00
trop-plein à l'avant, partie pied à gauche	170	80	45	111184	1111286	1933-0001	1129.00
trop-plein à l'avant, partie pied à droite	170	80	45	111183	1111287	1775-0001	1129.00
	180	80	45	111114	1111282	1332-0001	1276.00
trop-plein à l'avant, partie pied à gauche	180	80	45	111177	1111288	1046-0001	1276.00
trop-plein à l'avant, partie pied à droite	180	80	45	111180	1111289	1758-0001	1276.00
	190	90	45	111115	1111283	1535-0001	1622.00
trop-plein à l'avant, partie pied à gauche	190	90	45	111178	1111290	1767-0001	1622.00
trop-plein à l'avant, partie pied à droite	190	90	45	111181	1111291	1755-0001	1622.00

Options	page	+	suppl.
Avec rebords [Z_ _ _ _]	129		172.00
Avec trous sur les rebords [ZL01]	129		0.00
Schmidlin GreenSteel	128		à 9.00
catégorie de couleur II, III [FA0_ _]	237		298.00
catégorie de couleur IV [FA0_ _]	237		562.00
ANTIGLISS PRO [GT01]	128		232.00
AQUAGRIP [GT04]	128		232.00
CLEANEFFECT [OV01]	128		255.00
Longeur spéciale -2/+5 cm (de -1 à + 2,5 cm des deux côtés)	129		691.00
Poignée SAFE (2 pièces) [GFT_01]	131		450.00
Trou pour Schmidlin TOUCH CONTROL [AT0001]	140		127.00
Angle coupé [EA_ _03]	130		428.00
Angle arrondi [EA_ _02]	131		570.00
Arrivée d'eau Schmidlin SPLASH [SP_ _]	132		1070.00
Schmidlin SOUNDBOX [SSY01]	132		2043.00
Fabrications spéciales	132		sur demande

Systèmes Whirl	page	+	suppl.
Schmidlin JET [WS01]	144		6077.00
Schmidlin SPA [WS02]	145		4997.00
Schmidlin JET+SPA [WS03]	146		10674.00
Schmidlin SILENT [WS04]	142		6588.00
Schmidlin AQUA SILENT [WS06]	143		7167.00
Schmidlin HYDRO SILK [WS09]	148		5023.00

Accessoires	No. USGBS	No. ST	No. Schmidlin	Prix CHF
Schmidlin système de montage pour baignoires (SIA 181)	117125	1431190	101189	176.00
Schmidlin système de montage pour baignoires (SIA 181), avec bande d'étanchéité	117123	1431180	108805	376.00
Support da baignoire Schmidlin INFINITY (SIA 181)				page 136
Schmidlin set de tabliers (SIA 181)				page 137
Schmidlin bande de murage (SIA 181), rouleau de 3 m	886103	1461180	100457	43.00
Schmidlin equerre de montage (SIA 181), jeu (4 pièces)	881621	1461118	101196	21.00
Profil en caoutchouc pour rebords				page 137

Garnitures d'écoulement et trop-plein	
Schmidlin HIGH FIVE 52	page 138
Schmidlin HIGH FIVE 52 TRIO	page 140
Schmidlin SPRING 50	page 140
Viega Multiplex	page 138
Viega Multiplex Trio	page 139

Toutes les options et tous les accessoires pour baignoires à partir de la page 128.



Schmidlin STARLET

Hauteur du bord 30 mm

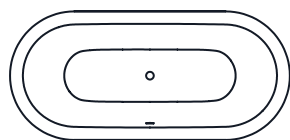

Long.	Larg.	Prof.	No. USGBS	No. ST	No. Schmidlin	Prix CHF
165	75	42	111045	1144110	1520-0001	2799.00
175	80	42	111026	1144111	1412-0001	2799.00
185	85	42	111027	1144112	1733-0001	3141.00
195	95	42	111083	1144113	1471-0001	3504.00

Options	page	+	suppl.
Schmidlin GreenSteel	128		à 9.00
catégorie de couleur II [FA0_ _]	237		298.00
catégorie de couleur III [FA0_ _]	237		298.00
catégorie de couleur IV [FA0_ _]	237		562.00
ANTIGLISS PRO [GT01]	128		232.00
AQUAGRIP [GT04]	128		232.00
CLEANEFFECT [OV01]	128		255.00
Poignée SAFE (1 pièce) [GFT_02]	131		278.00
Trous pour robinetterie sur mesure [ATM:mm]	130		336.00
Trou rond sur mesure [WT_ALS02]	130		126.00
Trou pour Schmidlin TOUCH CONTROL [AT0001]	140		127.00
Arrivée d'eau Schmidlin SPLASH [SP_ _]	132		1070.00
Schmidlin SOUNDBOX [SSY01]	132		2043.00

NOUVEAU

1.4.24

Systèmes Whirl	page	+	suppl.
Schmidlin JET [WS01]	144		à 5997.00
Schmidlin SPA [WS02]	145		à 4917.00
Schmidlin JET+SPA [WS03]	146		à 10514.00
Schmidlin SILENT [WS04]	142		à 6268.00
Schmidlin AQUA SILENT [WS06]	143		7167.00
Schmidlin HYDRO SILK [WS09]	148		5023.00

Accessoires	No. USGBS	No. ST	No. Schmidlin	Prix CHF
Schmidlin système de montage pour baignoires (SIA 181)	117125	1431190	101189	176.00
Schmidlin bande de murage (SIA 181), rouleau de 3 m	886103	1461180	100457	43.00

Garnitures d'écoulement et trop-plein	
Schmidlin HIGH FIVE 52	page 138
Schmidlin HIGH FIVE 52 TRIO	page 140
Schmidlin SPRING 50	page 140
Viega Multiplex	page 138
Viega Multiplex Trio	page 139

Toutes les options et tous les accessoires pour baignoires à partir de la page 128.

02



Schmidlin STARLET SHAPE

en pose libre, avec tablier continu de forme conique en acier émaillé, y.c. garniture d'écoulement et trop-plein Multiplex, prémontées, avec tuyau flexible pour le raccordement de la garniture d'écoulement, hauteur totale 57.5 cm

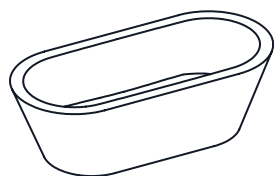

	Long.	Larg.	Prof.	No. USGBS	No. ST	No. Schmidlin	Prix CHF
	175	80	42	111241	1144116	1088-0001	7819.00
	185	85	42	111242	1144117	1455-0001	8019.00

Options

NOUVEAU

	page	+	suppl.
Schmidlin GreenSteel	128		à 22.00
catégorie de couleur II [FA0_ _]	237		495.00
ANTIGLISS PRO [GT01]	128		232.00
1.4.24 AQUAGRIP [GT04]	128		232.00
CLEANEFFECT [OV01]	128		255.00
Poignée SAFE (1 pièce) [GFT_02]	131		278.00
Trou pour Schmidlin TOUCH CONTROL [AT0001]	140		127.00
Arrivée d'eau Schmidlin SPLASH [SP_ _]	132		1070.00
Schmidlin SOUNDBOX [SSY01]	132		2043.00

Systèmes Whirl

	page	+	suppl.
Schmidlin SPA [WS02] (sur demande)	145		4997.00
Schmidlin SILENT [WS04] (sur demande)	142		6588.00

Garnitures d'écoulement et trop-plein

	page	+	suppl.
Schmidlin HIGH FIVE 52, prémontée	138		96.00
Geberit Push Control, prémontée			244.00
Viega Multiplex Trio, prémonté (avec arrivée d'eau, avec tuyau renforcé 3/4" x 35 cm)	139		291.00
Schmidlin HIGH FIVE 52 Trio, prémonté (avec arrivée d'eau, avec tuyau renforcé 3/4" x 35 cm)	140		462.00
Schmidlin SPRING 50, prémontée	140		543.00

Toutes les options et tous les accessoires pour baignoires à partir de la page 128.



Schmidlin STARLET SHAPE FRONT

en pose libre, avec tablier continu de forme conique en acier émaillé, y.c. garniture d'écoulement et trop-plein Multiplex, prémontées, avec tuyau flexible pour le raccordement de la garniture d'écoulement, hauteur totale 57.5 cm

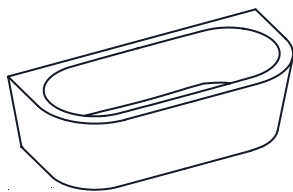

	Long.	Larg.	Prof.	No. USGBS	No. ST	No. Schmidlin	Prix CHF
	175	80	42	111281	1144131	1242-0001	6862.00
	185	85	42	111282	1144132	1444-0001	7182.00

Options	page	+	suppl.
Schmidlin GreenSteel	128		à 22.00
catégorie de couleur II [FA0_ _]	237		495.00
ANTIGLISS PRO [GT01]	128		232.00
AQUAGRIP [GT04]	128		232.00
CLEANEFFECT [OV01]	128		255.00
Poignée SAFE (1 pièce) [GFT_02]	131		278.00
Trou pour Schmidlin TOUCH CONTROL [AT0001]	140		127.00
Arrivée d'eau Schmidlin SPLASH [SP_ _]	132		1070.00
Schmidlin SOUNDBOX [SSY01]	132		2043.00

NOUVEAU

1.4.24

Systèmes Whirl	page	+	suppl.
Schmidlin SPA [WS02]	145		4997.00
Schmidlin SILENT [WS04]	142		6588.00
Schmidlin AQUA SILENT [WS06] (sur demande)	143		7167.00

Garnitures d'écoulement et trop-plein	page	+	suppl.
Schmidlin HIGH FIVE 52, prémontée	138		96.00
Geberit Push Control, prémontée			244.00
Viega Multiplex Trio, prémonté (avec arrivée d'eau, avec tuyau renforcé 3/4" x 35 cm)	139		291.00
Schmidlin HIGH FIVE 52 Trio, prémonté (avec arrivée d'eau, avec tuyau renforcé 3/4" x 35 cm)	140		462.00
Schmidlin SPRING 50, prémontée	140		543.00

Toutes les options et tous les accessoires pour baignoires à partir de la page 128.

Schmidlin STARLET SHAPE LEFT

en pose libre, avec tablier continu de forme conique en acier émaillé, y.c. garniture d'écoulement et trop-plein Multiplex, prémontées, avec tuyau flexible pour le raccordement de la garniture d'écoulement, hauteur totale 57.5 cm

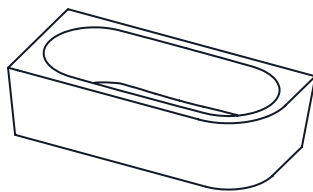

	Long.	Larg.	Prof.	No. USGBS	No. ST	No. Schmidlin	Prix CHF
	175	80	42	111283	1144135	1631-0001	6542.00
	185	85	42	111284	1144136	1026-0001	6782.00

Options		page	+	suppl.
NOUVEAU	Schmidlin GreenSteel	128		à 22.00
	catégorie de couleur II [FA0_ _]	237		495.00
	ANTIGLISS PRO [GT01]	128		232.00
1.4.24	AQUAGRIP [GT04]	128		232.00
	CLEANEFFECT [OV01]	128		255.00
	Poignée SAFE (1 pièce) [GFT_02]	131		278.00
	Trou pour Schmidlin TOUCH CONTROL [AT0001]	140		127.00
	Arrivée d'eau Schmidlin SPLASH [SP_ _]	132		1070.00
	Schmidlin SOUNDBOX [SSY01]	132		2043.00

Systèmes Whirl		page	+	suppl.
	Schmidlin SPA [WS02]	145		4997.00
	Schmidlin SILENT [WS04]	142		6588.00
	Schmidlin AQUA SILENT [WS06] (sur demande)	143		7167.00
	Schmidlin HYDRO SILK [WS09]	148		5023.00

Garnitures d'écoulement et trop-plein		page	+	suppl.
	Schmidlin HIGH FIVE 52, prémontée	138		96.00
	Geberit Push Control, prémontée			244.00
	Viega Multiplex Trio, prémonté (avec arrivée d'eau, avec tuyau renforcé 3/4" x 35 cm)	139		291.00
	Schmidlin HIGH FIVE 52 Trio, prémonté (avec arrivée d'eau, avec tuyau renforcé 3/4" x 35 cm)	140		462.00
	Schmidlin SPRING 50, prémontée	140		543.00

Toutes les options et tous les accessoires pour baignoires à partir de la page 128.



Schmidlin STARLET SHAPE RIGHT

en pose libre, avec tablier continu de forme conique en acier émaillé, y.c. garniture d'écoulement et trop-plein Multiplex, prémontées, avec tuyau flexible pour le raccordement de la garniture d'écoulement, hauteur totale 57.5 cm

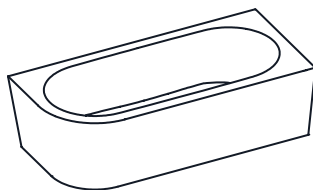

	Long.	Larg.	Prof.	No. USGBS	No. ST	No. Schmidlin	Prix CHF
	175	80	42	111285	1144139	1293-0001	6542.00
	185	85	42	111286	1144140	1596-0001	6782.00

Options	page	+	suppl.
Schmidlin GreenSteel	128		à 22.00
catégorie de couleur II [FA0_ _]	237		495.00
ANTIGLISS PRO [GT01]	128		232.00
AQUAGRIP [GT04]	128		232.00
CLEANEFFECT [OV01]	128		255.00
Poignée SAFE (1 pièce) [GFT_02]	131		278.00
Trou pour Schmidlin TOUCH CONTROL [AT0001]	140		127.00
Arrivée d'eau Schmidlin SPLASH [SP_ _]	132		1070.00
Schmidlin SOUNDBOX [SSY01]	132		2043.00

NOUVEAU

1.4.24

Systèmes Whirl	page	+	suppl.
Schmidlin SPA [WS02]	145		4997.00
Schmidlin SILENT [WS04]	142		6588.00
Schmidlin AQUA SILENT [WS06] (sur demande)	143		7167.00
Schmidlin HYDRO SILK [WS09]	148		5023.00

Garnitures d'écoulement et trop-plein	page	+	suppl.
Schmidlin HIGH FIVE 52, prémontée	138		96.00
Geberit Push Control, prémontée			244.00
Viega Multiplex Trio, prémonté (avec arrivée d'eau, avec tuyau renforcé 3/4" x 35 cm)	139		291.00
Schmidlin HIGH FIVE 52 Trio, prémonté (avec arrivée d'eau, avec tuyau renforcé 3/4" x 35 cm)	140		462.00
Schmidlin SPRING 50, prémontée	140		543.00

Toutes les options et tous les accessoires pour baignoires à partir de la page 128.



Schmidlin SUPERKOMBI

Hauteur du bord 30 mm

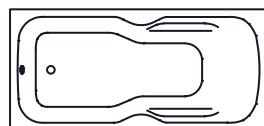

	Long.	Larg.	Prof.	No. USGBS	No. ST	No. Schmidlin	Prix CHF
	170	75	42	111017	1111511	1187-0001	1770.00
	170	80	42	111013	1111512	1552-0001	1770.00

Options	page	+	suppl.
Avec rebords [Z_ _ _ _] 	129		172.00
Avec trous sur les rebords [ZL01]	129		0.00
NOUVEAU Schmidlin GreenSteel	128		à 9.00
catégorie de couleur II [FA0_ _]	237		298.00
catégorie de couleur III [FA0_ _]	237		298.00
catégorie de couleur IV [FA0_ _]	237		562.00
ANTI GLISS PRO [GT01]	128		232.00
1.4.24 AQUAGRIP [GT04]	128		232.00
CLEANEFFECT [OV01]	128		255.00
Longeur spéciale -2/+5 cm (de -1 à + 2,5 cm des deux côtés)	129		691.00
Poignée SAFE (2 pièces) [GFT_01]	131		450.00
Trou pour Schmidlin TOUCH CONTROL [AT0001]	140		127.00
Rayon d'angle de seulement 5 mm [EA_ _ 04]	130		317.00
Angle coupé [EA_ _ 03]	130		428.00
Angle arrondi [EA_ _ 02]	131		570.00
Arrivée d'eau Schmidlin SPLASH [SP_ _]	132		1070.00
Schmidlin SOUNDBOX [SSY01]	132		2043.00
Fabrications spéciales	131		sur demande

Systèmes Whirl	page	+	suppl.
Schmidlin JET [WS01]	144		6077.00
Schmidlin SPA [WS02]	145		4997.00
Schmidlin JET+SPA [WS03]	146		10674.00
Schmidlin SILENT [WS04]	142		6588.00
Schmidlin AQUA SILENT [WS06]	143		7167.00
Schmidlin VIKTOR RÖTHLIN EDITION [WS07]	147		11674.00
Schmidlin HYDRO SILK [WS09]	148		5023.00

Accessoires	No. USGBS	No. ST	No. Schmidlin	Prix CHF
Schmidlin système de montage pour baignoires (SIA 181)	117125	1431190	101189	176.00
Schmidlin système de montage pour baignoires (SIA 181), avec bande d'étanchéité	117123	1431180	108805	376.00
Support da baignoire Schmidlin INFINITY (SIA 181)				page 136
Schmidlin bande de murage (SIA 181), rouleau de 3 m	886103	1461180	100457	43.00
Schmidlin equerre de montage (SIA 181), jeu (4 pièces)	881621	1461118	101196	21.00
Profil en caoutchouc pour rebords				page 137

Garnitures d'écoulement et trop-plein	
Schmidlin HIGH FIVE 52	page 138
Schmidlin HIGH FIVE 52 TRIO	page 140
Schmidlin SPRING 50	page 140
Viega Multiplex	page 138
Viega Multiplex Trio	page 139

Toutes les options et tous les accessoires pour baignoires à partir de la page 128.



Schmidlin VELA

Hauteur du bord 30 mm

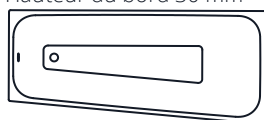

170x75/60



170x90/75

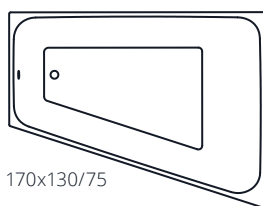

170x130/75

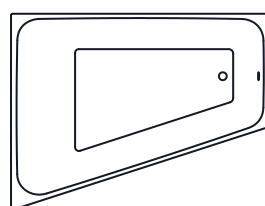

	Long.	Larg.	Prof.	No. USGBS	No. ST	No. Schmidlin	Prix CHF
trop-plein à gauche, partie pieds à gauche	170	75	42	111594	1152110	2169-0001	1286.00
trop-plein à droite, partie pieds à droite	170	75	42	111595	1152111	2206-0001	1286.00
trop-plein à gauche, partie douche à gauche	170	90	42	111596	1152112	2166-0001	1648.00
trop-plein à droite, partie douche à droite	170	90	42	111597	1152113	2165-0001	1648.00
trop-plein à gauche, partie pieds à gauche	170	130	42	111598	1152114	2216-0001	3228.00
trop-plein à droite, partie pieds à droite	170	130	42	111599	1152115	2199-0001	3228.00

Options	page	+	suppl.
Avec rebords [Z_ _ _ _]	129		172.00
Avec trous sur les rebords [ZL01]	129		0.00
Schmidlin GreenSteel	128		à 9.00
catégorie de couleur II, III [FA0_ _]	237		298.00
catégorie de couleur IV [FA0_ _]	237		562.00
ANTIGLISS PRO [GT01]	128		232.00
AQUAGRIP [GT04]	128		232.00
CLEANEFFECT [OV01]	128		255.00
Poignée SAFE (2 pièces) [GFT_01]	131		450.00
Percement pour mélangeur monotrou [L1_ _]	130		85.00
Trous pour robinetterie sur mesure [ATM:mm]	130		336.00
Rayon d'angle de seulement 5 mm [EA_ _04]	130		317.00
Angle coupé [EA_ _03]	130		428.00
Angle arrondi [EA_ _02]	131		570.00
Arrivée d'eau Schmidlin SPLASH [SP_ _]	132		1070.00
Schmidlin SOUNDBOX [SSY01]	132		2043.00

Systèmes Whirl	page	+	suppl.
Schmidlin JET [WS01]	144		6077.00
Schmidlin SPA [WS02]	145		4997.00
Schmidlin JET+SPA [WS03]	146		10674.00
Schmidlin SILENT [WS04]	142		6588.00
Schmidlin AQUA SILENT [WS06]	143		7167.00
Schmidlin VIKTOR RÖTHLIN EDITION [WS07]	147		11674.00
Schmidlin HYDRO SILK [WS09]	148		5023.00

Accessoires	No. USGBS	No. ST	No. Schmidlin	Prix CHF
Schmidlin système de montage pour baignoires (SIA 181)	117125	1431190	101189	176.00
Schmidlin système de montage pour baignoires (SIA 181), avec bande d'étanchéité	117123	1431180	108805	376.00
Schmidlin set de pieds spécial pour baignoires (SIA 181), pour CANTO, HOME OVAL, POOL CORNER, VELA (4 pieds)	117117	1431193	101193	98.00
Schmidlin set de pieds pour baignoires, pour CANTO, HOME OVAL, POOL CORNER, VELA (4 pieds), avec bande d'étanchéité	117124	1431183	108807	321.00
Schmidlin bande de murage (SIA 181), rouleau de 3 m	886103	1461180	100457	43.00
Schmidlin equerre de montage (SIA 181), jeu (4 pièces)	881621	1461118	101196	21.00
Profil en caoutchouc pour rebords				page 137

Garnitures d'écoulement et trop-plein

Schmidlin HIGH FIVE 52	page 138
Schmidlin HIGH FIVE 52 TRIO	page 140
Schmidlin SPRING 50	page 140
Viega Multiplex	page 138
Viega Multiplex Trio	page 139

Toutes les options et tous les accessoires pour baignoires à partir de la page 128.

Schmidlin VIVA

Hauteur du bord 30 mm

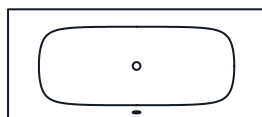

	Long.	Larg.	Prof.	No. USGBS	No. ST	No. Schmidlin	Prix CHF
	170	75	45	111103	1111682	1387-0001	2008.00
	180	80	45	111104	1111683	1665-0001	2399.00
	190	90	45	111105	1111684	1174-0001	2980.00

Options

NOUVEAU

	page	+	suppl.
Schmidlin GreenSteel	128		à 9.00
catégorie de couleur II [FA0_ _]	237		298.00
catégorie de couleur III [FA0_ _]	237		298.00
catégorie de couleur IV [FA0_ _]	237		562.00
ANTIGLISS PRO [GT01]	128		232.00
AQUAGRIP [GT04]	128		232.00
CLEANEFFECT [OV01]	128		255.00
Schmidlin SOUNDBOX [SSY01]	132		2043.00

1.4.24

Systèmes Whirl

	page	+	suppl.
Schmidlin JET [WS01]	144		6077.00
Schmidlin SPA [WS02]	145		4997.00
Schmidlin JET+SPA [WS03]	146		10674.00
Schmidlin SILENT [WS04]	142		6588.00
Schmidlin AQUA SILENT [WS06]	143		7167.00
Schmidlin HYDRO SILK [WS09]	148		5023.00

Accessoires

	No. USGBS	No. ST	No. Schmidlin	Prix CHF
Schmidlin système de montage pour baignoires (SIA 181)	117125	1431190	101189	176.00
Schmidlin système de montage pour baignoires (SIA 181), avec bande d'étanchéité	117123	1431180	108805	376.00
Support da baignoire Schmidlin INFINITY (SIA 181)				page 136
Schmidlin set de tabliers (SIA 181)				page 137
Schmidlin bande de murage (SIA 181), rouleau de 3 m	886103	1461180	100457	43.00

Garnitures d'écoulement et trop-plein

Schmidlin HIGH FIVE 52				page 138
Schmidlin HIGH FIVE 52 TRIO				page 140
Schmidlin SPRING 50				page 140
Viega Multiplex				page 138
Viega Multiplex Trio				page 139

Toutes les options et tous les accessoires pour baignoires à partir de la page 128.

02



Schmidlin VIVA SHAPE

en pose libre, avec tablier continu en acier émaillé, y.c. garniture d'écoulement et trop-plein Multiplex, prémontées, avec tuyau flexible pour le raccordement de la garniture d'écoulement, hauteur totale 57.5 cm

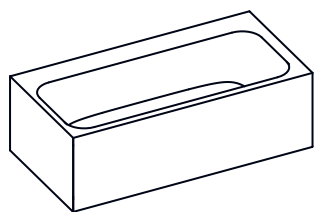

Long.	Larg.	Prof.	No. USGBS	No. ST	No. Schmidlin	Prix CHF
170	85	45	111187	1111702	1085-0001	8168.00
180	90	45	111188	1111706	1736-0001	8412.00

Options	page	+	suppl.
Schmidlin GreenSteel	128		à 22.00
ANTIGLISS PRO [GT01]	128		232.00
AQUAGRIP [GT04]	128		232.00
CLEANEFFECT [OV01]	128		255.00
Trous pour robinetterie sur mesure [ATM:mm]	130		336.00
Trou rond sur mesure [WT_ALS02]	130		126.00
Trou pour Schmidlin TOUCH CONTROL [AT0001]	140		127.00
Schmidlin SOUNDBOX [SSY01]	132		2043.00

NOUVEAU

1.4.24

Systèmes Whirl	page	+	suppl.
Schmidlin SPA [WS02]	145		4997.00
Schmidlin SILENT [WS04]	142		6588.00
Schmidlin AQUA SILENT [WS06] (sur demande)	143		7167.00

Garnitures d'écoulement et trop-plein	page	+	suppl.
Schmidlin HIGH FIVE 52, prémontée	138		96.00
Geberit Push Control, prémontée			244.00
Viega Multiplex Trio, prémonté (avec arrivée d'eau, avec tuyau renforcé 3/4" x 35 cm)	139		291.00
Schmidlin HIGH FIVE 52 Trio, prémonté (avec arrivée d'eau, avec tuyau renforcé 3/4" x 35 cm)	140		462.00
Schmidlin SPRING 50, prémontée	140		543.00

Toutes les options et tous les accessoires pour baignoires à partir de la page 128.

I Seulement disponible en blanc alpin.

02



Schmidlin VIVA X

Hauteur du bord 8 mm

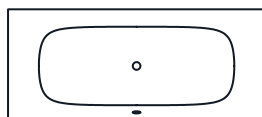

	Long.	Larg.	Prof.	No. USGBS	No. ST	No. Schmidlin	Prix CHF
	170	75	45	111190	1111782	1765-0001	2253.00
	180	80	45	111191	1111783	1770-0001	2628.00
	190	90	45	111192	1111784	1772-0001	3195.00

Options

NOUVEAU

	page	+	suppl.
Schmidlin GreenSteel	128		à 9.00
catégorie de couleur II [FA0_ _]	237		298.00
catégorie de couleur III [FA0_ _]	237		298.00
ANTIGLISS PRO [GT01]	128		232.00
AQUAGRIP [GT04]	128		232.00
CLEANEFFECT [OV01]	128		255.00
Schmidlin SOUNDBOX [SSY01]	132		2043.00

1.4.24

Systèmes Whirl

	page	+	suppl.
Schmidlin JET [WS01]	144		6077.00
Schmidlin SPA [WS02]	145		4997.00
Schmidlin JET+SPA [WS03]	146		10674.00
Schmidlin SILENT [WS04]	142		6588.00
Schmidlin AQUA SILENT [WS06]	143		7167.00
Schmidlin HYDRO SILK [WS09]	148		5023.00

Accessoires

	No. USGBS	No. ST	No. Schmidlin	Prix CHF
Schmidlin système de montage pour baignoires X (SIA 181), avec bande d'étanchéité 4 m	146250	1431185	108818	377.00
Support de baignoire Schmidlin INFINITY (SIA 181)				page 136
Schmidlin set de tabliers (SIA 181)				page 137
Schmidlin bande de murage (SIA 181), rouleau de 3 m	886103	1461180	100457	43.00

Garnitures d'écoulement et trop-plein

Schmidlin HIGH FIVE 52				page 138
Schmidlin HIGH FIVE 52 TRIO				page 140
Schmidlin SPRING 50				page 140
Viega Multiplex				page 138
Viega Multiplex Trio				page 139

Toutes les options et tous les accessoires pour baignoires à partir de la page 128.

02



Baignoires Schmidlin: Options

Schmidlin ANTIGLISS PRO



Protection antidérapante intégrale Schmidlin ANTIGLISS PRO.

Toutes les surfaces émaillées avec l'ANTIGLISS PRO atteignent GB2.

	suppl.
pour tous les modèles de baignoires Schmidlin [GT01]	232.00

Schmidlin AQUAGRIP



Le traitement antidérapant pratiquement invisible et à peine perceptible à l'état sec.

Ne peut pas être combiné avec Schmidlin CLEANEFFECT. Disponible uniquement pour la couleur blanc alpin.

	suppl.
AQUAGRIP [GT04]	232.00

1.4.24

Schmidlin GreenSteel



Baignoires en acier à émissions de CO2 réduites

Plus d'informations p. 226

	suppl.	
GreenSteel 25 - pour tous les modèles de baignoires Schmidlin (sauf SHAPE)	9.00	NOUVEAU
GreenSteel 50 - pour tous les modèles de baignoires Schmidlin (sauf SHAPE)	18.00	NOUVEAU
GreenSteel 100 - pour tous les modèles de baignoires Schmidlin (sauf SHAPE)	36.00	NOUVEAU
GreenSteel 25 - pour tous les modèles de baignoires SHAPE	22.00	NOUVEAU
GreenSteel 50 - pour tous les modèles de baignoires SHAPE	44.00	NOUVEAU
GreenSteel 100 - pour tous les modèles de baignoires SHAPE	88.00	NOUVEAU

Schmidlin CLEANEFFECT



Surface facile à l'entretien

	suppl.
pour tous les modèles de baignoires Schmidlin [OV01]	255.00

Schmidlin SUBITO

- pour les produits Vario
- livraison en 4 jours ouvrables (y. c. options définies: GreenSteel, couleurs, CLEANEFFECT, ANTIGLISS PRO, AQUAGRIP, rebords, poignées, rayon d'angle de seulement 5 mm, SPLASH)
- lieu de livraison: à choix, chez le grossiste ou directement sur le chantier

	suppl.
Option de livraison SUBITO - 1 pièce	326.00
Option de livraison SUBITO - à 2 pièces, par pièce (Condition : même numéro d'article)	115.00

Longueur spéciale / largeur spéciale

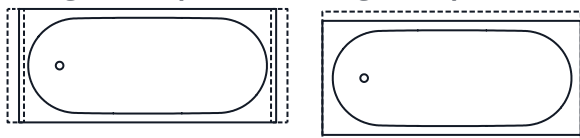

Longueur spéciale -2/+5 cm (de -1 à +2,5 cm des deux côtés)

	suppl.
pour Schmidlin AMENA, BAMBINO, CONTURA COMFORT, CONTURA DUO, DUETT, KOMBI, KOMBINET, LUNA, MINI, NORM CLASSIC, OCEAN, OCEAN LOWLINE, ONA, PURISTA, SITZ, SOLA, SUPERKOMBI	691.00
autres longueurs, autres modèles	sur demande

02



Rebords Schmidlin

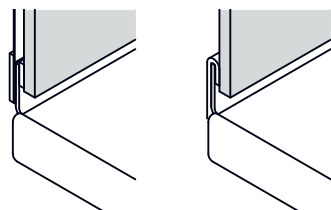

Le rebord Schmidlin est un rehaussement émaillé du bord de la baignoire ou du receveur de douche de 30 mm de haut recouvert de moitié par le carrelage mural. Il garantit un raccordement mural totalement étanche, sans joints de silicone.

	suppl.
Schmidlin rebords [Z_ _ _ _]	172.00
Avec trous sur les rebords [ZL01]	0.00
Tous les rebords réguliers avec les codes de référence [Z_ _ _ _ : _ _ _]	page 218

Rebord raccourci



Rebord raccourci, à gauche

Rebord raccourci, à droite

Rebord raccourci, sur deux côtés

	suppl.
Rebord raccourci de 20 mm, à gauche, à droite, sur deux côtés	124.00

Rebords partiels, sur mesure

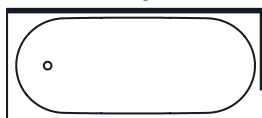

	suppl.
Rebord partiel sur mesure, pour baignoires avec rebords [Z_ _ _ _ : _ _ _]	124.00
Tous les rebords réguliers avec les codes de référence [Z_ _ _ _ : _ _ _]	page 218

Percement sur le bord de la baignoire

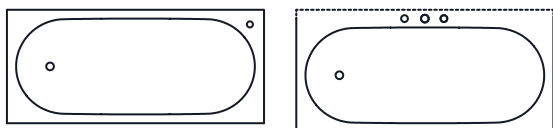

	suppl.
Trou pour robinetterie monotrou (Arwa, KWC) [L1]	85.00
Trou rond sur le bord de la baignoire [L2:mm]	126.00
Trou pour Schmidlin TOUCH CONTROL [AT0001]	127.00
Trous pour robinetterie [AT9999]	336.00

02

Trou d'écoulement ø 90 mm

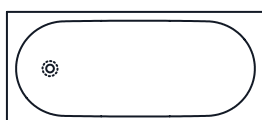

	suppl.
pour baignoires avec trou d'écoulement ø 52 mm [AG90]	245.00

Angle(s) de la baignoire avec petit rayon (rayon 5 mm)



Angle(s) de la baignoire avec petit rayon, angles à choix

pour Schmidlin AMENA, ARIA 50, BAMBINO, CONTURA COMFORT, CONTURA DUO, DUETT, ELLA, KOMBI, KOMBINET, LUNA, MINI, NORM CLASSIC, OCEAN, OCEAN LOWLINE, ONA, PURISTA, SITZ, SOLA, SUPERKOMBI, VELA

	suppl.
un angle avec petit rayon [EA __ 04]	317.00
deux à quatre angles avec petit rayon [EA __ 04]	501.00

Baignoires avec angle coupé

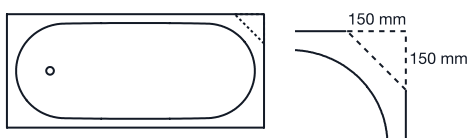

Angle coupé 15 x 15 cm, libre choix des angles pour Schmidlin AMENA, ARIA 50, BAMBINO, CLASSIC XL, CONTURA DUO, DUETT, ELLA, KOMBI, KOMBINET, LUNA (côté tête), MINI, NORM CLASSIC, OCEAN (côté tête), OCEAN LOWLINE (côté tête), ONA, SITZ, SOLA, SUPERKOMBI, VELA

	suppl.
un angle coupé 15 x 15 cm [EA __ 03]	428.00
chaque angle supplémentaire coupé 15 x 15 cm [EA __ 03]	286.00
autres longueurs, autres modèles [EA __ 03]	sur demande

Baignoires avec angle arrondi



Angle avec rayon de 15 cm ou même rayon que l'intérieur, libre choix des angles

pour Schmidlin AMENA, ARIA 50, BAMBINO, CLASSIC XL, CONTURA DUO, DUETT, FORM, ELLA, KOMBI, KOMBINET, LUNA (côté tête), MINI, NORM CLASSIC, OCEAN (côté tête), OCEAN LOWLINE (côté tête), ONA, SITZ, SOLA, SUPERKOMBI, VELA

	suppl.
un angle arrondi avec un rayon de 15 cm [EA __ 02]	570.00
tout autre angle arrondi avec un rayon de 15 cm [EA __ 02]	428.00
Un angle arrondi avec même rayon que l'intérieur pour Schmidlin DUETT (160 x 70 cm, 170 x 75 cm, 180 x 80 cm, 190 x 90 cm) et OCEAN (côté tête) [EA __ 02]	685.00
autres rayons, autres modèles [EA __ 02]	sur demande

Baignoires - fabrications spéciales

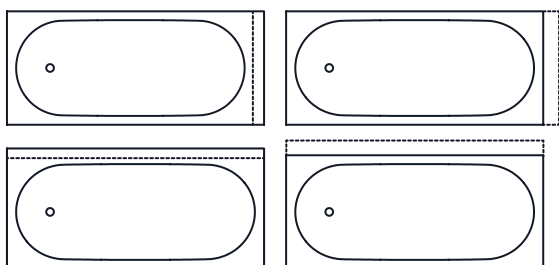

	suppl.
Fabrications spéciales	sur demande

Poignée Schmidlin SAFE



	suppl.
paire, chromé [GFT_01]	450.00
1 pièce, chromé [GFT_02]	278.00

Poignée Schmidlin CONTURA



	suppl.
paire, chromé [GFT_03]	425.00
1 pièce, chromé [GFT_04]	263.00



Poignée Schmidlin KOMBI



paire, chromé [GFT_06]	suppl. 509.00
------------------------	-------------------------

Poignée Schmidlin SITZ



paire, chromé [GFT_08]	suppl. 310.00
------------------------	-------------------------

Schmidlin SPLASH, l'arrivée d'eau en cascade

l'arrivée d'eau en cascade

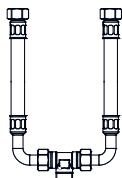

pour divers modèles baignoires Schmidlin - montée dans la baignoire, chromée (y.c. set de tuyaux renforcés) [SP_...]	suppl. 1070.00
--	--------------------------

	No. USGBS	No. ST.	No. Schmidlin	Prix CHF
Dispositif d'antisiphonnage Viega, raccord 3/4" (274528)	851228	1411351	100222	167.00
Rosace pour dispositif d'antisiphonnage Viega RU2, chromé (490690)	851229	1411354	100291	33.00

Schmidlin SOUNDBOX

Système audio innovant, prémonté, pour les baignoires Schmidlin. Convient également avec les systèmes whirl Schmidlin.



Commande par touche à l'intérieur de la baignoire à coupler avec un appareil compatible Bluetooth. La baignoire sert de caisse de résonance. Bonne qualité audio grâce une technique parfaitement adaptée.

Schmidlin SOUNDBOX [SSY01]	suppl. 2043.00
----------------------------	--------------------------

Baignoires Accessoires

Schmidlin Coussin RELAX pour baignoires

Coussin polyvalent magnétique, Dimensions: 33 x 11.5 cm



	No. USGBS	No. ST	No. Schmidlin	Prix CHF
noir, 1 pièce	111297	4772211	101187	199.00
noir, set de 2 pièces	111298	4772212	101188	360.00

Nettoyant émail Schmidlin / Chiffon de séchage Schmidlin

Entretien et nettoyage en douceur de tous les produits Schmidlin en acier titane émaillé, sans acide, écologique. N'est pas recommandé pour produits avec Schmidlin CLEANEFFECT.



	No. USGBS	No. ST	No. Schmidlin	Prix CHF
tube de 200 ml	887005	8351220	100456	24.60
Chiffon de séchage Schmidlin	217600		110926	21.90

AntiSlide - Set de traitement anti-dérapant



Traitement antiglisse pour baignoires, receveurs et fonds de douche en acier-titane émaillé.

	No. USGBS	No. ST	No. Schmidlin	Prix CHF
AntiSlide - Set de traitement anti-dérapant	887008		111673	298.00

Schmidlin ELEMENT support de baignoire

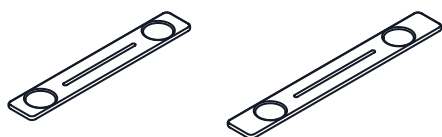

Longueur 75/90 cm, largeur 12 cm

	No. USGBS	No. ST	No. Schmidlin	Prix CHF
Schmidlin ELEMENT support de baignoire 75 cm, magnétique, chêne massif	520006	4772213	111711	219.00
Schmidlin ELEMENT support de baignoire 90 cm, magnétique, chêne massif	520007	4772214	111712	232.00



Schmidlin ELEMENT support en bois rond

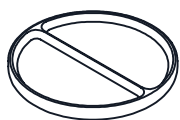

Ø 14 cm

	No. USGBS	No. ST	No. Schmidlin	Prix CHF
Schmidlin ELEMENT support en bois rond, magnétique, chêne massif	520005	4772215	111710	141.00

Schmidlin ELEMENT Bougeoir magnétique



Pour tous les lavabos et baignoires Schmidlin
Chromé, Ø 6.5 cm

	No. USGBS	No. ST	No. Schmidlin	Prix CHF
Schmidlin ELEMENT, bougeoir magnétique, chromé	520004		109547	100.00
Schmidlin ELEMENT, bougeoir magnétique, noir mat			117789	100.00

1.4.24

Schmidlin ELEMENT porte-serviette magnétique



Pour tous les lavabos Schmidlin pour montage mural et baignoires en pose libre
Longueur 36 cm, hauteur 4 cm, profondeur 7,5 cm

	No. USGBS	No. ST	No. Schmidlin	Prix CHF
Schmidlin ELEMENT, porte-serviette magnétique, chromé	520000	4333126	108240	342.00
Schmidlin ELEMENT, porte-serviette magnétique, noir mat, anodisé	520000	4333126	111716	342.00

Schmidlin set de pieds pour baignoires (SIA 181)

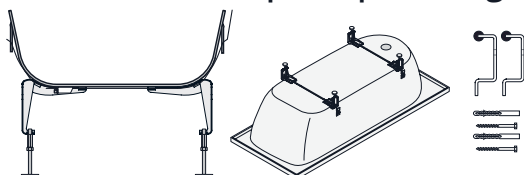

pour tous les modèles de baignoires Schmidlin (contient: 4 pieds réglables et 2 crochets muraux) sauf HOME OVAL, POOL CORNER, ROMA, SITZ

Profondeur de baignoire 38 cm: H 48 - 69 cm

Profondeur de baignoire 42 cm: H 52 - 73 cm

Profondeur de baignoire 45 cm: H 55 - 76 cm

	No. USGBS	No. ST	No. Schmidlin	Prix CHF
Schmidlin set de pieds pour baignoires (SIA 181)	117125	1431190	101189	176.00
pour Schmidlin ELLA, ELLA OVAL	148217		107505	177.00
pour Schmidlin SITZ	117126	1431195	101190	176.00

Schmidlin set de pieds pour baignoires (SIA 181), avec bande d'étanchéité 4 m

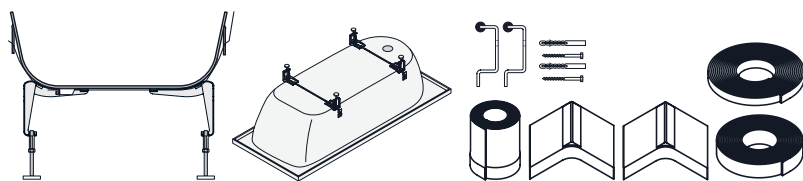

pour tous les modèles baignoires (contient: 4 pieds réglables, 2 crochets muraux, bande d'étanchéité 4 m, 2 angle d'étanchéité, bande d'isolation phonique, bande d'espacement) sauf HOME OVAL, POOL CORNER, ROMA, SITZ

Profondeur de baignoire 38 cm: H 48 - 69 cm

Profondeur de baignoire 42 cm: H 52 - 73 cm

Profondeur de baignoire 45 cm: H 55 - 76 cm

	No. USGBS	No. ST	No. Schmidlin	Prix CHF
Schmidlin système de montage pour baignoires (SIA 181), avec bande d'étanchéité 4 m	117123	1431180	108805	376.00
pour Schmidlin ELLA, ELLA OVAL	148218		109506	284.00

Schmidlin système de montage pour baignoires X avec bande d'étanchéité (SIA 181)

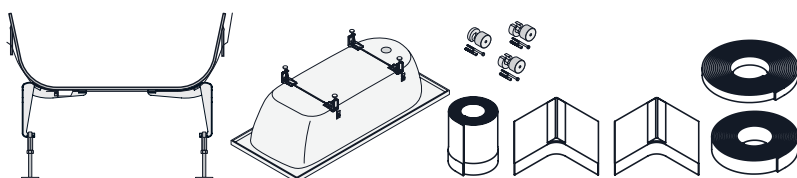

pour baignoire Schmidlin VIVA X

	No. USGBS	No. ST	No. Schmidlin	Prix CHF
Schmidlin système de montage pour baignoires X (SIA 181), avec bande d'étanchéité 4 m	146250	1431185	108818	377.00

Set de pieds spécial pour baignoire Schmidlin (SIA 181)

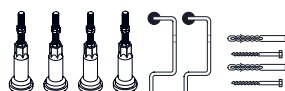

contient: 4 / 5 pieds réglables, 2 crochets muraux

	No. USGBS	No. ST	No. Schmidlin	Prix CHF
pour Schmidlin CANTO, HOME OVAL, POOL CORNER (4 pieds)	117117	1431193	101193	98.00

Set de pieds spécial pour baignoire Schmidlin avec bande d'étanchéité (SIA 181)



contient: 4 / 5 pieds réglables, 2 crochets muraux, bande d'étanchéité 4 m, 2 angle d'étanchéité, bande d'isolation phonique, bande d'espacement

	No. USGBS	No. ST	No. Schmidlin	Prix CHF
Schmidlin set de pieds pour baignoires, pour CANTO, HOME OVAL, POOL CORNER, VELA (4 pieds), avec bande d'étanchéité 4 m	117124	1431183	108807	321.00



Support de baignoire Schmidlin INFINITY (SIA 181)

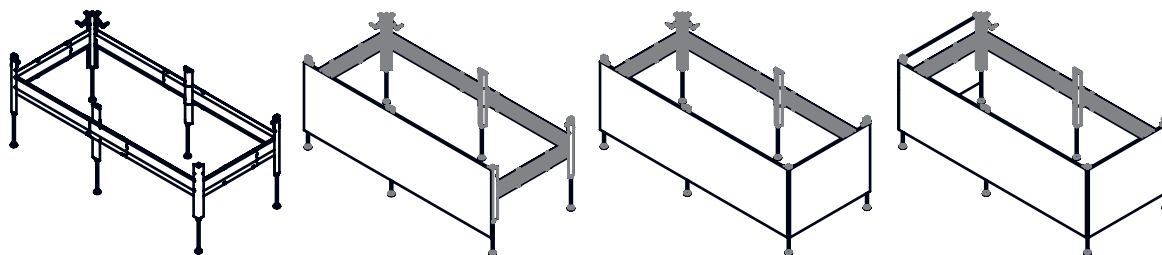

pour tous les modèles de baignoires rectangulaires (sauf SHAPE), plage de réglage LxBxH 117-210x65-105x50-80 cm

	No. USGBS	No. ST	No. Schmidlin	Prix CHF
Support de baignoire Schmidlin INFINITY (SIA 181)	118885	1111905	117175	402.00
Support de baignoire Schmidlin INFINITY (SIA 181), avec set de bandes d'étanchéité	118886	1111906	117188	576.00
Support de baignoire Schmidlin INFINITY, pour MINI, KINDER-WANNE, SITZ (SIA 181)			117354	447.00
Schmidlin INFINITY BOARD 1 (Tablier pour montage en niche)	118887	1111907	117189	64.00
Schmidlin INFINITY BOARD 2 (Tablier pour montage en angle)	118888	1111908	117192	98.00
Schmidlin INFINITY BOARD 3 (Tablier sur 3 côtés)	118889	1111909	117193	133.00
Rallonge d'embout Schmidlin INFINITY	118880	1111414	117325	21.00
Schmidlin INFINITY Equerre de montage			117799	22.00

NOUVEAU

Schmidlin bande d'étanchéité pour baignoires et receveurs de douche (SIA 181)

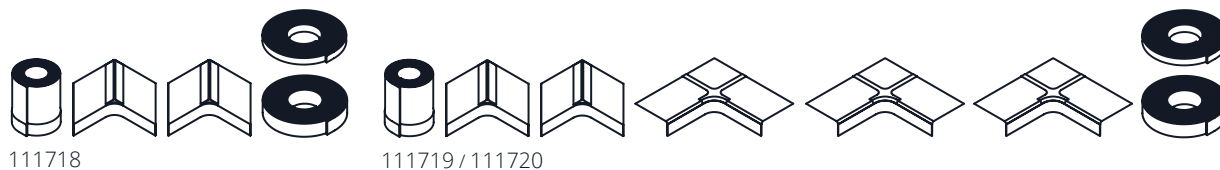

	No. USGBS	No. ST	No. Schmidlin	Prix CHF
Set de bandes d'étanchéité Schmidlin pour baignoires et receveurs de douche, longueur 4 m	886060	1461244	111718	255.00
Set de bandes d'étanchéité Schmidlin pour baignoires et receveurs de douche, au niveau du sol, longueur 4 m	886061	1461245	111719	301.00
Set de bandes d'étanchéité Schmidlin pour baignoires et receveurs de douche, au niveau du sol, longueur 6 m	886062	1461246	111720	321.00

Bande de protection contre les coupures Schmidlin



	No. USGBS	No. ST	No. Schmidlin	Prix CHF
Bande de protection contre les coupures Schmidlin, 4 m	886063		111721	72.00
Bande de protection contre les coupures Schmidlin, 6 m	886064		111722	99.00
Bande de protection contre les coupures Schmidlin, 20m	886065		111678	346.00

FIN DE SÉRIE

Schmidlin crochets muraux (SIA 181)

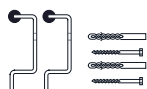

	No. USGBS	No. ST	No. Schmidlin	Prix CHF
2 pièces	881620	1111930	101195	38.00

Schmidlin profil en caoutchouc pour rebords Schmidlin (SIA 181)

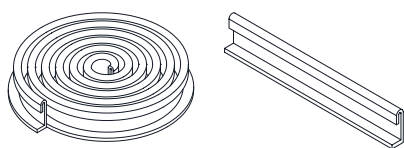

	No. USGBS	No. ST	No. Schmidlin	Prix CHF
rouleau de 30 m	886069		101323	412.00
coupé 2 m	886066		101295	38.00
coupé 3 m	886067		101296	58.00
coupé 4 m	886068		101297	71.00
par mètre				26.00

Schmidlin equerres de montage (SIA 181)



	No. USGBS	No. ST	No. Schmidlin	Prix CHF
jeu (4 pièces)	881621	1461118	101196	21.00

Schmidlin bande de murage (SIA 181)

pour murage de la baignoire (découplage et protection)

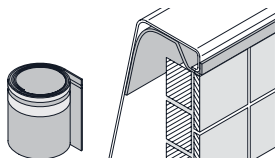

	No. USGBS	No. ST	No. Schmidlin	Prix CHF
rouleau de 3 m	886103	1461180	100457	43.00

Schmidlin set de tabliers (SIA 181)

pour toutes les baignoires rectangulaires, hauteur réglable max. 78 cm
y.c. bande de murage, sans mousse de montage. Épaisseur du panneau 3 cm

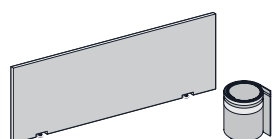

107618

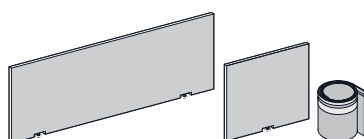

107619

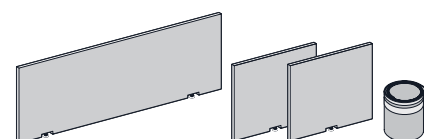

107620

	No. USGBS	No. ST	No. Schmidlin	Prix CHF
Set de tabliers pour installation en niche	881622	1111271	107618	303.00
Set de tabliers pour installation en angle	881623	1111272	107619	453.00
Set de tabliers 3 côtés	881624	1111273	107620	621.00



Baignoires Schmidlin : Garnitures

Garniture d'écoulement et trop-plein Viega Multiplex

pour baignoires avec écoulement de 52 mm

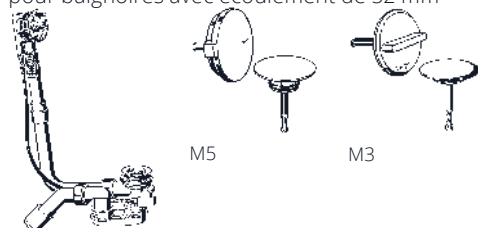

	No. USGBS	No. ST	No. Schmidlin	Prix CHF
Unité de base avec câble 560 mm (103071)	851127	1411311	100119	104.00
Unité de base avec câble 725 mm (111069)	851125	1411312	100149	116.00
Unité de base avec câble 1070 mm (308889)	851236	1411313	100236	159.05
Viega set de finition M5 pour Multiplex, chromé (721244)	851126	1411322.501	107897	39.00
Viega set de finition M5 pour Multiplex, blanc alpin	851349.100		117156	146.00
Viega set de finition M5 pour Multiplex, blanc alpin mat	851349.103	1411323.536	117157	146.00
Viega set de finition M5 pour Multiplex, blanc (735883)		1411322.100	108344	118.10
Viega set de finition Visign M5 pour Multiplex, inox/brossé (735890)		1411322.490	107963	226.45
Viega set de finition Visign M5 pour Multiplex, velour-chromé (735906)			108569	169.65
Viega set de finition M5 pour Multiplex, noir mat (806118)	851126	1411322.535	116803	208.90
Viega Multiplex set de finition M3 (576325)	851330		100330	88.95
Viega volant de commande M5 / R5 pour Multiplex / Rotaplex, chromé (734602)	851350		107984	30.90
Viega adaptateur pour unité de base/trop-plein, DN 40/56mm (675585)	851351		100414	5.95

I Capacité d'écoulement: 0.92 l/sec, 55 l/min

Garniture d'écoulement et trop-plein Viega Rotaplex

pour baignoires avec écoulement de 90 mm

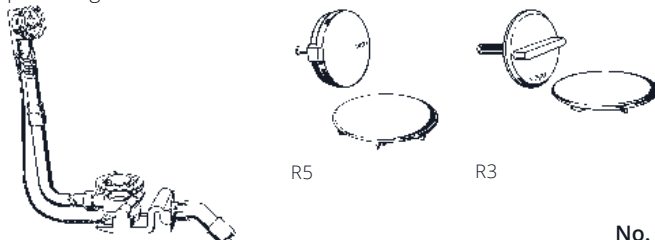

	No. USGBS	No. ST	No. Schmidlin	Prix CHF
Unité de base avec câble 725 mm (488659)	851137	1411316	100283	167.00
Unité de base avec câble 1070 mm (574956)	851149	1411317	100322	220.00
Viega set de finition R5 pour Rotaplex, chromé (721558)	851150	1411327	107965	62.00
Viega set de finition R5 pour Rotaplex, noir mat (799984)			117206	174.75
Viega Rotaplex set de finition R3, chromé (586508)			107964	98.05
Viega volant de commande M5 / R5 pour Multiplex / Rotaplex, chromé (734602)	851350		107984	30.90
Viega adaptateur pour unité de base/trop-plein, DN 40/56mm (675585)	851351		100414	5.95

I Capacité d'écoulement: 1.25 l/sec, 75 l/min

Garniture d'écoulement et trop-plein Schmidlin HIGH FIVE

pour monter le niveau d'eau de 50 mm, avec set d'écoulement/trop-plein, chromé



	No. USGBS	No. ST	No. Schmidlin	Prix CHF
Schmidlin HIGH FIVE 52: pour tous les modèles baignoires avec écoulement 52 mm, avec câble 725 mm	851088	1411383	100427	281.00
Schmidlin HIGH FIVE 90: pour tous les modèles baignoires avec écoulement 90 mm, avec câble 1070 mm	851089	1411384	101185	364.00

I Capacité d'écoulement: HIGH FIVE 52 0.87 l/sec, 52 l/min / HIGH FIVE 90 1.25 l/sec, 75 l/min

Garniture d'écoulement avec remplissage d'eau par le trop-plein Viega Multiplex Trio

pour baignoires avec écoulement 52 mm

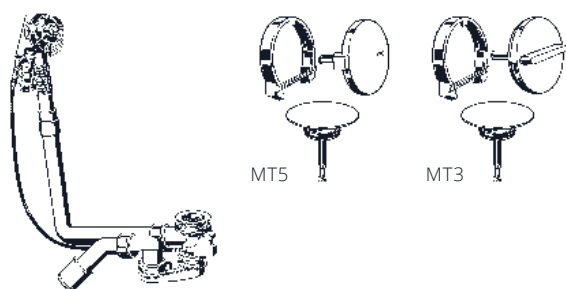

	No. USGBS	No. ST	No. Schmidlin	Prix CHF
Unité de base avec câble 560 mm (725778)	851222	1411333	107966	176.00
Unité de base avec câble 725 mm (727970)	851223	1411334	107940	208.00
Unité de base avec câble 1070 mm (727987)	851237	1411314	107967	519.75
Viega set de finition MT5 pour Multiplex Trio, chromé (725785)	851224	1411342.501	107896	198.00
Viega set de finition MT5 pour Multiplex, blanc alpin	851352.100		117158	333.00
Viega set de finition MT5 pour Multiplex Trio, blanc alpin mat	851352.103		117159	333.00
Viega set de finition MT5 pour Multiplex Trio, inox/brossé (732509)		1411342.490	107969	525.55
Viega set de finition MT5 pour Multiplex, noir mat (806125)	851224	1411342.535	116804	489.30
Viega Multiplex Trio set de finition Visign MT3, chromé (725792)	851332		107968	376.10
Dispositif d'antisiphonnage Viega, raccord 3/4" (274528)	851228	1411351	100222	167.00
Rosace pour dispositif d'antisiphonnage Viega RU2, chromé (490690)	851229	1411354	100291	33.00

I **Capacité d'écoulement:** 0.92 l/sec, 55 l/min

Garniture d'écoulement avec remplissage d'eau par le trop-plein Viega Rotaplex Trio

pour baignoires avec écoulement 90 mm

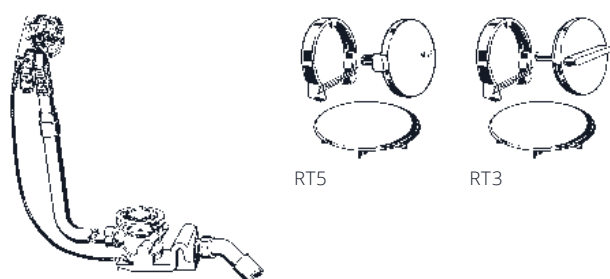

	No. USGBS	No. ST	No. Schmidlin	Prix CHF
Unité de base avec câble 725 mm (727949)	851225		107970	315.00
Unité de base avec câble 1070 mm (727956)	851226		107971	355.00
Viega set de finition RT5 pour Rotaplex Trio, chromé (732530)	851227		107972	195.00
Viega set de finition RT5 pour Rotaplex Trio, noir mat (799991)			117176	424.90
Viega Rotaplex Trio set de finition RT5, couleur inox/brossé (732547)			107973	642.05
Viega Rotaplex Trio set de finition RT3, chromé (734107)	851333		107974	275.50
Dispositif d'antisiphonnage Viega, raccord 3/4" (274528)	851228	1411351	100222	167.00
Rosace pour dispositif d'antisiphonnage Viega RU2, chromé (490690)	851229	1411354	100291	33.00

I **Capacité d'écoulement:** 1.25 l/sec, 75 l/min



Garniture d'écoulement avec remplissage d'eau par le trop-plein Schmidlin HIGH FIVE TRIO

pour niveau d'eau élevé de 50 mm, avec set d'écoulement/trop-plein, chromé

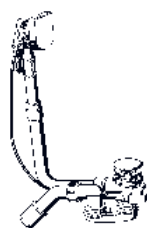

	No. USGBS	No. ST	No. Schmidlin	Prix CHF
Schmidlin HIGH FIVE 52 TRIO: pour tous les modèles baignoires avec écoulement 52 mm, avec câble 725 mm	851093	1411393	107997	565.00
Schmidlin HIGH FIVE 90 TRIO: pour tous les modèles baignoires avec écoulement 90 mm, avec câble 1070 mm	851094	1411394	107998	748.00
Dispositif d'antisiphonnage Viega, raccord 3/4" (274528)	851228	1411351	100222	167.00
Rosace pour dispositif d'antisiphonnage Viega RU2, chromé (490690)	851229	1411354	100291	33.00

Capacité d'écoulement: HIGH FIVE 52 TRIO 0.87 l/sec, 52 l/min / HIGH FIVE 90 TRIO 1.25 l/sec, 75 l/min

Schmidlin TOUCH CONTROL

Mitigeur électronique pour remplissage de baignoire

- trois niveaux de réglage mémorisables pour le remplissage et la température
- raccordement secteur (110-240 V AC/50-60 Hz)
- sans dispositif d'antisiphonnage



	No. USGBS	No. ST	No. Schmidlin	Prix CHF
Schmidlin TOUCH CONTROL	745470		110925	1606.00
Trou pour Schmidlin TOUCH CONTROL [AT0001]				127.00

Schmidlin SPRING, la fontaine

l'arrivée d'eau en fontaine par l'écoulement



y compris set d'écoulement et trop-plein chromé

	No. USGBS	No. ST	No. Schmidlin	Prix CHF
Schmidlin SPRING 50: pour tous les modèles baignoires avec écoulement 52 mm	851086	1411381	100425	737.00
Schmidlin SPRING 90: pour tous les modèles baignoires avec écoulement 90 mm	851084	1411382	100410	819.00
Dispositif d'antisiphonnage Viega, raccord 3/4" (274528)	851228	1411351	100222	167.00
Rosace pour dispositif d'antisiphonnage Viega RU2, chromé (490690)	851229	1411354	100291	33.00

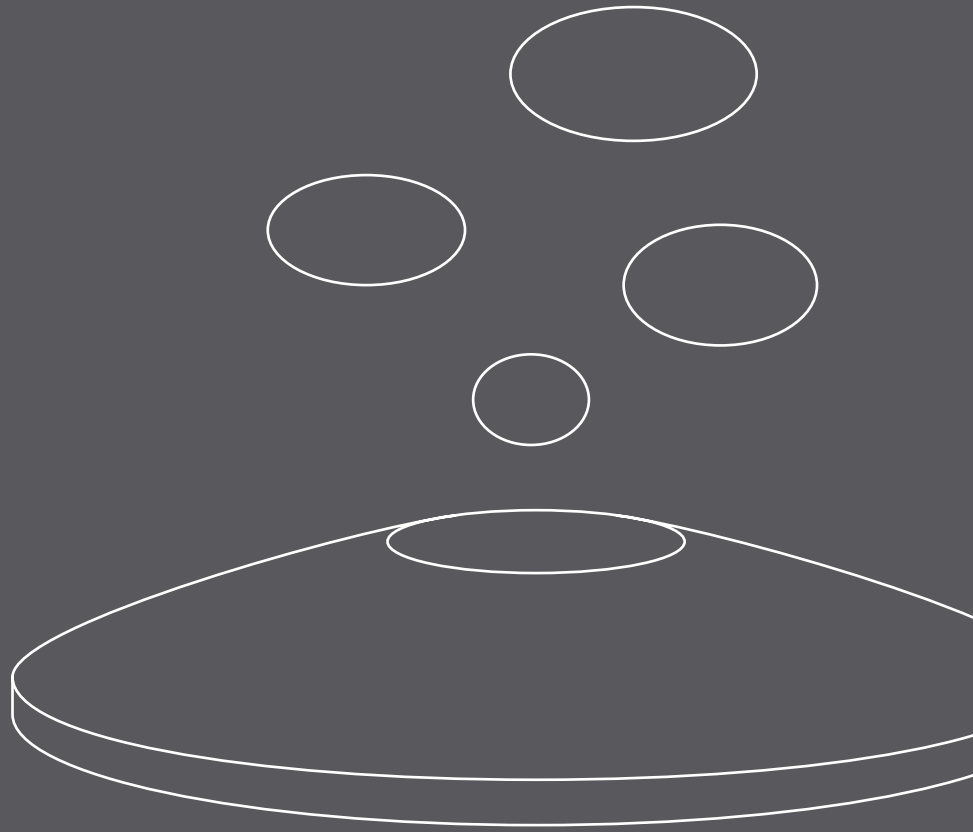

Système Whirl Schmidlin SILENT

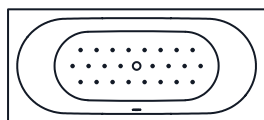

Exécution en série (24 buses d'injection d'air chromées, très silencieuses) prémontées, y.c. pieds de baignoire Schmidlin, garniture d'écoulement/trop-plein et 2 crochets muraux

Supplément pour système Whirl pour les autres modèles de baignoire (selon tableau à la page 217)	+	suppl.
Schmidlin SILENT [WS04]		6588.00

Schmidlin DUETT avec système Whirl SILENT

	Long.	Larg.	Prof.	No. USGBS	No. ST	No. Schmidlin	Prix CHF
	170	75	42	125817	1171 418	1167-2004	7611.00
	180	80	42	125821	1171 419	1428-2004	7807.00

Schmidlin FREE avec système Whirl SILENT

	180	80	45	125825	1171 428	1546-2004	8385.00
	190	90	45	125829	1171 429	1727-2004	8933.00

Schmidlin STARLET avec système Whirl SILENT

	175	80	42	125833	1175 618	1412-2004	9067.00
	185	85	42	125837	1175 619	1733-2004	9409.00

Options	page	+	suppl.
Schmidlin GreenSteel	128		à 9.00
catégorie de couleur II [FA0_ _]	237		298.00
catégorie de couleur III [FA0_ _]	237		298.00
catégorie de couleur IV [FA0_ _]	237		562.00
CLEANEFFECT [OV01]	128		255.00
Rayon d'angle de seulement 5 mm [EA_ _ 04]	130		304.00
Angle coupé [EA_ _03]	130		304.00
Angle arrondi [EA_ _02]	131		548.00
Chromothérapie [FL_]	149		2406.00
Projecteur subaquatique [SW_]	149		1168.00
Indication de la température [TA1]	149		1207.00
Alarme aquatique [WM1]	150		289.00

NOUVEAU

Accessoires	No. USGBS	No. ST	No. Schmidlin	Prix CHF
Schmidlin bande d'étanchéité pour baignoires et receveurs de douche, 4 m	886060	1461244	111718	255.00
Schmidlin bande de murage (SIA 181), rouleau de 3 m	886103	1461180	100457	43.00

Garnitures d'écoulement et trop-plein	page	+	suppl.
Schmidlin SPRING 90, prémonté [ALG07]	140		819.00
Viega Multiplex Trio, prémonté [ALG02]	139		252.00
Schmidlin SPRING 50, prémonté [ALG06]	140		737.00
Viega Rotaplex Trio, prémonté [ALG04]	139		350.00

Toutes les options et tous les accessoires pour systèmes whirl à partir de la page 149.

Une commande est uniquement possible avec le formulaire de commande «Systèmes Whirl Schmidlin» remplis entièrement et signé par un professionnel (Download à www.schmidlin.ch).



Système Whirl Schmidlin AQUA SILENT

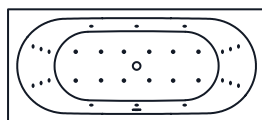

Exécution en série (30 buses d'injection d'eau chromées, très silencieuses) prémontées, y.c. pieds de baignoire Schmidlin, garniture d'écoulement/trop-plein compris e 2 crochets muraux

Supplément pour système Whirl pour les autres modèles de baignoire (selon tableau à la page 217)	+	suppl.
Schmidlin AQUA SILENT [WS06]		7167.00

Schmidlin DUETT avec système Whirl AQUA SILENT

	Long.	Larg.	Prof.	No. USGBS	No. ST	No. Schmidlin	Prix CHF
	170	75	42	111189		1167-2006	8310.00
	180	80	42	111193		1428-2006	8506.00

Schmidlin FREE avec système Whirl AQUA SILENT

	180	80	45	111194		1546-2006	9084.00
	190	90	45	111195		1727-2006	9632.00

Schmidlin PURISTA avec système Whirl AQUA SILENT

trop-plein à l'avant, partie pied à droite	170	75	45	111255		1734-2006	9255.00
trop-plein à l'avant, partie pied à droite	180	80	45	111256		1347-2006	9516.00
	190	90	45	111267		1566-2006	10285.00

03



Options	page	+	suppl.
Schmidlin GreenSteel	128		à 9.00
catégorie de couleur II [FA0_ _]	237		298.00
catégorie de couleur III [FA0_ _]	237		298.00
catégorie de couleur IV [FA0_ _]	237		562.00
CLEANEFFECT [OV01]	128		255.00
Rayon d'angle de seulement 5 mm [EA_ _ 04]	130		304.00
Angle coupé [EA_ _ 03]	130		304.00
Angle arrondi [EA_ _ 02]	131		548.00
Chromothérapie [FL_]	149		2406.00
Projecteur subaquatique [SW_]	149		1168.00
Indication de la température [TA1]	149		1207.00
Chauffage (avec indication et réglage de la température) [WSH1]	149		1676.00
Alarme aquatique [WM1]	150		289.00

NOUVEAU

Accessoires	No. USGBS	No. ST	No. Schmidlin	Prix CHF
Schmidlin bande d'étanchéité pour baignoires et receveurs de douche, 4 m	886060	1461244	111718	255.00
Schmidlin bande de murage (SIA 181), rouleau de 3 m	886103	1461180	100457	43.00

Garnitures d'écoulement et trop-plein	page	+	suppl.
Viega Multiplex Trio, prémonté [ALG02]	139		252.00
Schmidlin SPRING 90, prémonté [ALG07] (sur demande)	140		819.00

Toutes les options et tous les accessoires pour systèmes whirl à partir de la page 149.

Une commande est uniquement possible avec le formulaire de commande «Systèmes Whirl Schmidlin» remplis entièrement et signé par un professionnel (Download à www.schmidlin.ch).

Système Whirl Schmidlin JET

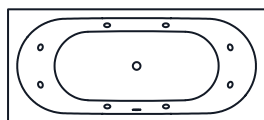

Exécution en série (6-8 buses d'injection d'eau chromées) prémontées, y.c. pieds de baignoire Schmidlin, garniture d'écoulement/trop-plein compris et 2 crochets muraux

Supplément pour système Whirl pour les autres modèles de baignoire (selon tableau à la page 217)	+	suppl.
Schmidlin JET [WS01]		6077.00

Schmidlin DUETT avec système Whirl JET

Long.	Larg.	Prof.	No. USGBS	No. ST	No. Schmidlin	Prix CHF
170	75	42	125814		1167-2001	7117.00
180	80	42	125818	1141 411	1428-2001	7306.00

Schmidlin FREE avec système Whirl JET

180	80	45	125822	1171 412	1546-2001	7865.00
190	90	45	125826	1171 421	1727-2001	8394.00

Schmidlin STARLET avec système Whirl JET

175	80	42	125830	1171 422	1412-2001	8524.00
185	85	42	125834	1175 611	1733-2001	8854.00

Options	page	+	suppl.
Schmidlin GreenSteel	128		à 9.00
catégorie de couleur II [FA0_ _]	237		286.00
catégorie de couleur III [FA0_ _]	237		286.00
catégorie de couleur IV [FA0_ _]	237		539.00
CLEANEFFECT [OV01]	128		245.00
Rayon d'angle de seulement 5 mm [EA_ _ 04]	130		304.00
Angle coupé [EA_ _ 03]	130		411.00
Angle arrondi [EA_ _ 02]	131		548.00
Chromothérapie [FL_]	149		2313.00
Projecteur subaquatique [SW_]	149		1123.00
Indication de la température [TA1]	149		1160.00
Chauffage (avec indication et réglage de la température) [WSH1]	149		1611.00
Alarme aquatique [WM1]	150		277.00

NOUVEAU

Accessoires	No. USGBS	No. ST	No. Schmidlin	Prix CHF
Schmidlin bande d'étanchéité pour baignoires et receveurs de douche, 4 m	886060	1461244	111718	255.00
Schmidlin bande de murage (SIA 181), rouleau de 3 m	886103	1461180	100457	43.00

Garnitures d'écoulement et trop-plein	page	+	suppl.
Viega Multiplex Trio, prémonté [ALG02]	139		252.00
Schmidlin SPRING 90, prémonté [ALG07] (sur demande)	140		819.00

Toutes les options et tous les accessoires pour systèmes whirl à partir de la page 149.

Une commande est uniquement possible avec le formulaire de commande «Systèmes Whirl Schmidlin» remplis entièrement et signé par un professionnel (Download à www.schmidlin.ch).



Système Whirl Schmidlin SPA

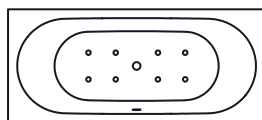

Exécution en série (8-12 buses d'injection d'air chromées) prémontées, y.c. pieds de baignoire Schmidlin, garniture d'écoulement/trop-plein compris et 2 crochets muraux

Supplément pour système Whirl pour les autres modèles de baignoire (selon tableau à la page 217)	+	suppl.
Schmidlin SPA [WS02]		4997.00

Schmidlin DUETT avec système Whirl SPA

	Long.	Larg.	Prof.	No. USGBS	No. ST	No. Schmidlin	Prix CHF
	170	75	42	125815		1167-2002	6260.00
	180	80	42	125819		1428-2002	6456.00

Schmidlin FREE avec système Whirl SPA

	180	80	45	125823		1546-2002	7034.00
	190	90	45	125827		1727-2002	7582.00

Schmidlin STARLET avec système Whirl SPA

	175	80	42	125831		1412-2002	7716.00
	185	85	42	125835		1733-2002	8058.00

Options

NOUVEAU

	page	+	suppl.
Schmidlin GreenSteel	128		à 9.00
catégorie de couleur II [FA0_ _]	237		298.00
catégorie de couleur III [FA0_ _]	237		298.00
catégorie de couleur IV [FA0_ _]	237		562.00
CLEANEFFECT [OV01]	128		255.00
Rayon d'angle de seulement 5 mm [EA_ _ 04]	130		304.00
Angle coupé [EA_ _ 03]	130		304.00
Angle arrondi [EA_ _ 02]	131		548.00
Chromothérapie [FL_]	149		2406.00
Projecteur subaquatique [SW_]	149		1168.00
Indication de la température [TA1]	149		1207.00
Alarme aquatique [WM1]	150		289.00

Accessoires

	No. USGBS	No. ST	No. Schmidlin	Prix CHF
Schmidlin bande d'étanchéité pour baignoires et receveurs de douche, 4 m	886060	1461244	111718	255.00
Schmidlin bande de murage (SIA 181), rouleau de 3 m	886103	1461180	100457	43.00

Garnitures d'écoulement et trop-plein

	page	+	suppl.
Schmidlin SPRING 90, prémonté [ALG07]	139		819.00
Viega Multiplex Trio, prémonté [ALG02]	139		252.00
Schmidlin SPRING 50, prémonté [ALG06]	140		737.00
Viega Rotaplex Trio, prémonté [ALG04]	139		350.00

Toutes les options et tous les accessoires pour systèmes whirl à partir de la page 149.

Une commande est uniquement possible avec le formulaire de commande «Systèmes Whirl Schmidlin» remplis entièrement et signé par un professionnel (Download à www.schmidlin.ch).

03



Système Whirl Schmidlin JET + SPA

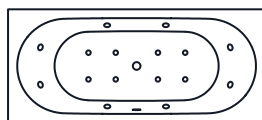

Exécution en série (6-8 buses d'injection d'eau chromées, 8-12 buses d'injection d'air chromées) prémontées, y.c. pieds de baignoire Schmidlin, garniture d'écoulement/trop-plein compris et 2 crochets muraux

Supplément pour système Whirl pour les autres modèles de baignoire (selon tableau à la page 217)	+	suppl.
Schmidlin JET+SPA [WS03]		10674.00

Schmidlin DUETT avec système Whirl JET+SPA

	Long.	Larg.	Prof.	No. USGBS	No. ST	No. Schmidlin	Prix CHF
	170	75	42	125816	1171 415	1167-2003	11857.00
	180	80	42	125820	1171 416	1428-2003	12053.00

Schmidlin FREE avec système Whirl JET+SPA

	180	80	45	125824	1171 425	1546-2003	12631.00
	190	90	45	125828	1171 426	1727-2003	13179.00

Schmidlin STARLET avec système Whirl JET+SPA

	175	80	42	125832	1175 615	1412-2003	13313.00
	185	85	42	125836	1175 616	1733-2003	13655.00

Options	page	+	suppl.
Schmidlin GreenSteel	128		à 9.00
catégorie de couleur II [FA0_ _]	237		298.00
catégorie de couleur III [FA0_ _]	237		298.00
catégorie de couleur IV [FA0_ _]	237		562.00
CLEANEFFECT [OV01]	128		255.00
Rayon d'angle de seulement 5 mm [EA_ _ 04]	130		304.00
Angle coupé [EA_ _ 03]	130		304.00
Angle arrondi [EA_ _ 02]	131		548.00
Chromothérapie [FL_]	149		2406.00
Projecteur subaquatique [SW_]	149		1168.00
Indication de la température [TA1]	149		1207.00
Chauffage (avec indication et réglage de la température) [WSH1]	149		1676.00
Alarme aquatique [WM1]	150		289.00

NOUVEAU

Accessoires	No. USGBS	No. ST	No. Schmidlin	Prix CHF
Schmidlin bande d'étanchéité pour baignoires et receveurs de douche, 4 m	886060	1461244	111718	255.00
Schmidlin bande de murage (SIA 181), rouleau de 3 m	886103	1461180	100457	43.00

Garnitures d'écoulement et trop-plein	page	+	suppl.
Viega Multiplex Trio, prémonté [ALG02]	139		252.00
Schmidlin SPRING 90, prémonté [ALG07] (sur demande)	140		819.00

Toutes les options et tous les accessoires pour systèmes whirl à partir de la page 149.

Une commande est uniquement possible avec le formulaire de commande «Systèmes Whirl Schmidlin» remplis entièrement et signé par un professionnel (Download à www.schmidlin.ch).



Système Whirl Schmidlin JET + SPA «Edition Viktor Röthlin»

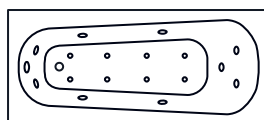

Edition Viktor Röthlin: JET: 9 buses d'injection d'eau chromées (plus puissantes que les buses normales) avec aérateur Venturi, 8 buses d'injection d'air chromées (plus puissantes que les buses normales)

prémontées, y.c. pieds de baignoire Schmidlin et garniture d'écoulement/trop-plein compris, 2 crochets muraux

Supplément pour système Whirl pour les autres modèles de baignoire (selon tableau à la page 217)	+	suppl.
Schmidlin VIKTOR RÖTHLIN EDITION [WS07]		11674.00

Schmidlin FORM avec Schmidlin JET + SPA «Viktor Röthlin Edition»

	Long.	Larg.	Prof.	No. USGBS	No. ST	No. Schmidlin	Prix CHF
FIN DE SÉRIE	180	80	42	111258		1172-2007	12371.00
FIN DE SÉRIE	190	80	42	111259		1623-2007	12587.00

Options	page	+	suppl.
Schmidlin GreenSteel	128		à 9.00
CLEANEFFECT [OV01]	128		255.00
Rayon d'angle de seulement 5 mm [EA_ _04]	130		304.00
Angle coupé [EA_ _03]	130		304.00
Angle arrondi [EA_ _02]	131		548.00
Chromothérapie (choix par Röthlin) [FL_]	149		2406.00
Projecteur subaquatique [SW_]	149		1168.00
Indication de la température [TA1]	149		1207.00
Chauffage (avec indication et réglage de la température, choix par Röthlin) [WSH1]	149		1676.00
Alarme aquatique [WM1]	150		289.00

Accessoires	No. USGBS	No. ST	No. Schmidlin	Prix CHF
Schmidlin bande d'étanchéité pour baignoires et receveurs de douche, 4 m	886060	1461244	111718	255.00
Schmidlin bande de murage (SIA 181), rouleau de 3 m	886103	1461180	100457	43.00

Garnitures d'écoulement et trop-plein	page	+	suppl.
Viega Multiplex Trio, prémonté [ALG02]	139		252.00

Toutes les options et tous les accessoires pour systèmes whirl à partir de la page 149.

Une commande est uniquement possible avec le formulaire de commande «Systèmes Whirl Schmidlin» remplis entièrement et signé par un professionnel (Download à www.schmidlin.ch).



Système Whirl Schmidlin HYDRO SILK

Système pour enrichir la teneur en oxygène dans l'eau pour un effet de soin optimal.

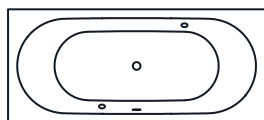

Exécution en série (2 buses d'injection d'eau chromées) prémontées, y.c. pieds de baignoire Schmidlin, garniture d'écoulement/trop-plein et 2 crochets muraux

Supplément pour système Whirl pour les autres modèles de baignoire (selon tableau à la page 217)	+	suppl.
Schmidlin HYDRO SILK		5023.00

Options	page	+	suppl.
Schmidlin GreenSteel	128		à 9.00
catégorie de couleur II [FA0_ _]	237		298.00
catégorie de couleur III [FA0_ _]	237		298.00
catégorie de couleur IV [FA0_ _]	237		562.00
CLEANEFFECT [OV01]	128		255.00
Rayon d'angle de seulement 5 mm [EA_ _ 04]	130		304.00
Angle coupé [EA_ _03]	130		304.00
Angle arrondi [EA_ _02]	131		548.00
Chromothérapie [FL_]	149		2406.00
Projecteur subaquatique [SW_]	149		1168.00
Indication de la température [TA1]	149		1207.00
Chauffage (avec indication et réglage de la température) [WSH1]	149		1676.00
Alarme aquatique [WM1]	150		289.00

NOUVEAU

Accessoires	No. USGBS	No. ST	No. Schmidlin	Prix CHF
Schmidlin bande d'étanchéité pour baignoires et receveurs de douche, 4 m	886060	1461244	111718	245.00
Schmidlin bande de murage (SIA 181), rouleau de 3 m	886103	1461180	100457	41.00

Garnitures d'écoulement et trop-plein	page	+	suppl.
Viega Multiplex Trio, prémonté [ALG02]	139		252.00
Schmidlin SPRING 50, prémonté [ALG06]	140		737.00

Toutes les options et tous les accessoires pour systèmes whirl à partir de la page 149.

Une commande est uniquement possible avec le formulaire de commande «Systèmes Whirl Schmidlin» remplis entièrement et signé par un professionnel (Download à www.schmidlin.ch).

03



Systèmes Whirl Schmidlin: Options

Chromothérapie

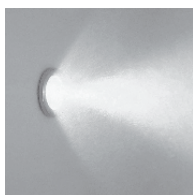

	suppl.
pour tous les systèmes Whirl [FL_]	2406.00
sans système Whirl [FL_]	3194.00

Indication de la température



	suppl.
pour tous les systèmes Whirl [TA1]	1207.00
sans système Whirl [TA1]	1994.00

Chauffage



avec indication et réglage de la température

	suppl.
pour les systèmes Whirl JET, JET+SPA, AQUA SILENT [WSH1]	1676.00

Projecteur subaquatique

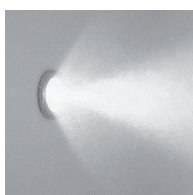

	suppl.
pour tous les systèmes Whirl [SW_]	1168.00
sans système Whirl [SW_]	1956.00

03



Alarme aquatique



	suppl.
pour tous les systèmes Whirl [WM1]	289.00

Schmidlin SOUNDBOX

Système audio innovant, prémontés, pour les baignoires Schmidlin. Convient également avec les systèmes whirl Schmidlin.



Commande par bouton-poussoir à l'intérieur de la baignoire à coupler avec un appareil compatible Bluetooth. La baignoire sert de caisse de résonance. Bonne qualité audio grâce une technique parfaitement adaptée.

	suppl.
Schmidlin SOUNDBOX [SSY01]	2043.00

Contrat de maintenance

Le contrat de maintenance comprend les prestations suivantes:

Prolongation de la garantie jusqu'à 12 ans après l'installation du système Whirl
Réalisation d'un entretien tous les 3 ans

- Contrôle de la pompe, du souffleur, du compresseur et de tous les autres composants électroniques
- Détartrage des buses (y compris le démontage et le remontage)
- Désinfection du système Whirl
- Remplacement des pièces d'usure (hors coût du matériel)
- Exécution d'un contrôle général du fonctionnement, y compris étanchéité, programmes, contrôle acoustique
- Instruction sur les fonctions et le nettoyage optimal

Gestion des données (traçabilité durant tout le cycle de vie du système Whirl)

	No. Schmidlin	Prix CHF
Forfait annuel contrat de maintenance (annuel)	V00180	192.00
Forfait contrat de maintenance (pour 3 ans)	V00181	550.00

Entretien ponctuel

	No. Schmidlin	Prix CHF
Réalisation d'un entretien ponctuel < 40km d'Oberarth	V00182	372.00
Réalisation d'un entretien ponctuel > 40km d'Oberarth	V00183	472.00



Systèmes Whirl Schmidlin: Accessoires

Nettoyant émail Schmidlin / Chiffon de séchage Schmidlin

Entretien et nettoyage en douceur de tous les produits Schmidlin en acier titane émaillé, sans acide, écologique. N'est pas recommandé pour produits avec Schmidlin CLEANEFFECT.



	No. USGBS	No. ST	No. Schmidlin	Prix CHF
tube de 200 ml	887005	8351220	100456	24.60
Chiffon de séchage Schmidlin	217600		110926	21.90

Désinfectant



pour tous les systèmes Whirl

	No. USGBS	No. ST	No. Schmidlin	Prix CHF
0.5 litre	887006		101217	64.00
1 litre	887007		100536	90.00

Clapet de révision

Set pour trappe de visite non visible et ouvrable, magnétique, avec grille d'aération blanche

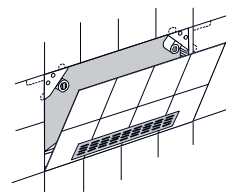

	No. USGBS	No. ST	No. Schmidlin	Prix CHF
grandeur variable de 40x45 cm à 50x100 cm	127461		101197	231.00

03



Schmidlin coussin RELAX pour baignoires

Coussin polyvalent magnétique, Dimensions: 33 x 11.5 cm



	No. USGBS	No. ST	No. Schmidlin	Prix CHF
noir, 1 pièce	111297	4772211	101187	199.00
noir, set de 2 pièces	111298	4772212	101188	360.00

03



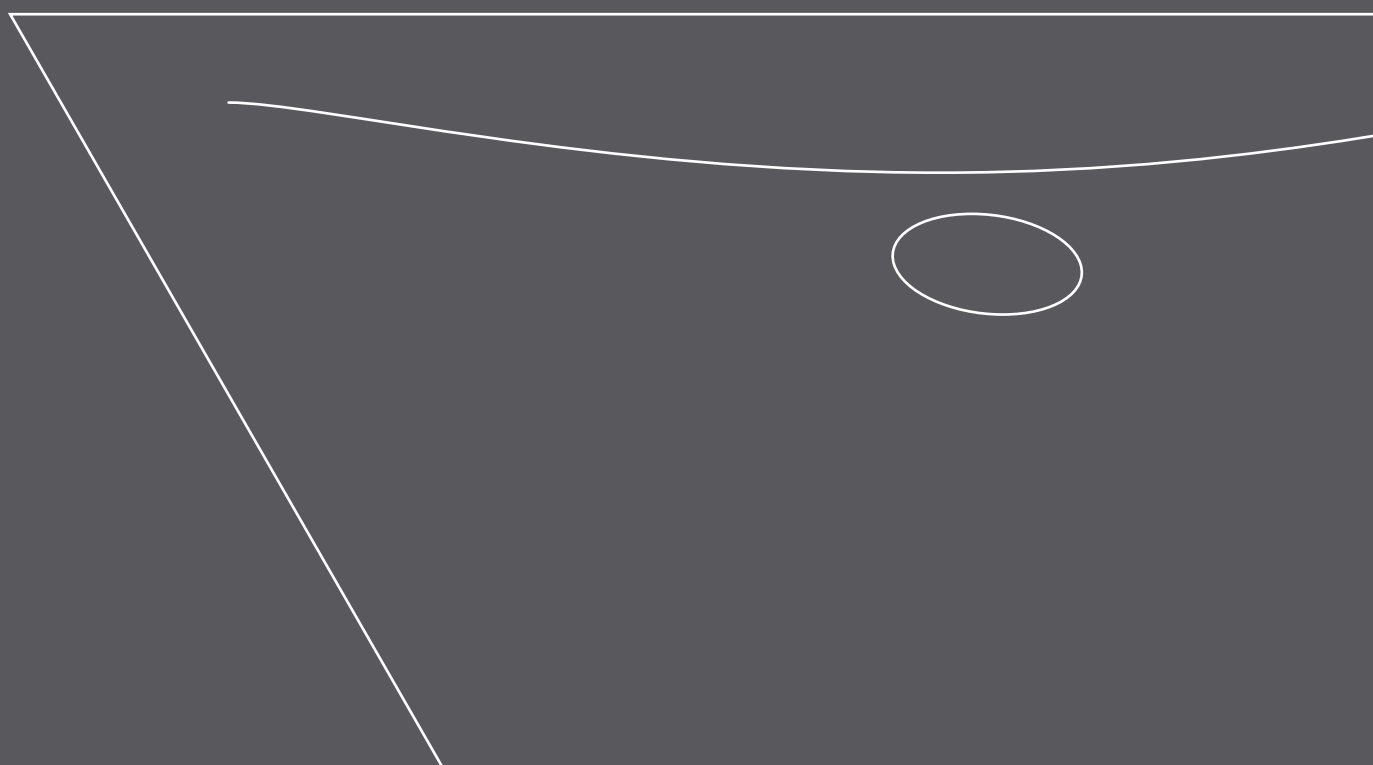

Schmidlin WALL II

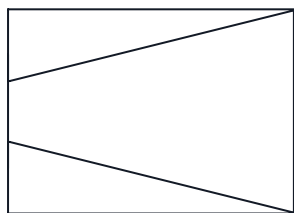

Longueur 70 - 140 cm

Largeur 70 - 100 cm

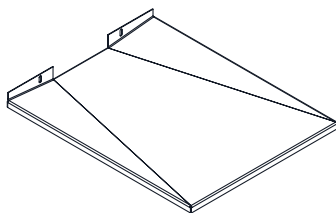

	No. USGBS	No. ST	No. Schmidlin	Prix CHF
70x70 - 140x100 cm, par intervalle de 1 cm (par ex. 134 x 97 cm)	146383 / 146384	1311882	1067-9999	1968.00

Options	page	+	suppl.
Avec rebords [Z_ _ _ _]	164		0.00
Avec trous sur les rebords [ZL01]	164		0.00
Schmidlin GreenSteel	163		à 5.00
catégorie de couleur II [FA0_ _]	237		149.00
catégorie de couleur III [FA0_ _]	237		149.00
catégorie de couleur IV [FA0_ _]	237		348.00
catégorie de couleur V [FA0_ _]	237		149.00
ANTI GLISS PRO	163		226.00
AQUAGRIP [GT04]	163		265.00
CLEANEFFECT [OV01]	164		184.00

NOUVEAU

1.4.24

Accessoires	page
Système de montage Schmidlin WALL II (SIA 181), pour revêtement de 18 mm	page 155
Système de montage Schmidlin WALL II (SIA 181), pour revêtement de 25 mm	page 155
Schmidlin WALL II rallonges pour set de pieds (SIA 181), hauteur de montage 13-33 cm	page 155

Seulement avec parois en applique (par ex. GIS / Duofix).

Remarque: Documentation de planification, formulaire de commande et notice de montage à l'adresse www.schmidlin.ch

Une commande est uniquement possible avec le formulaire de commande «Schmidlin WALL II» dûment complété et signé par un professionnel (Download à www.schmidlin.ch).

Adaptable à l'élément d'écoulement mural de Geberit:

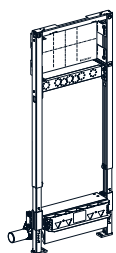

Duofix élément de douche pour robinetterie encastrée

No. Geberit: 111.584.00.1

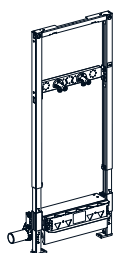

Duofix élément de douche pour robinetterie apparente

No. Geberit: 111.588.00.1

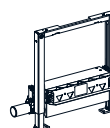

Duofix élément de douche module de base

No. Geberit: 111.592.00.1

Schmidlin WALL II: Accessoires

Système de montage Schmidlin WALL II (SIA 181)

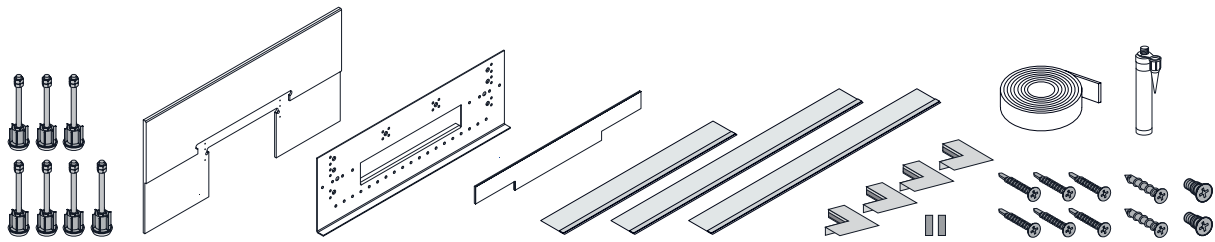

Contient: pieds réglables, bande d'étanchéité, aquapaneel, panneau d'étanchéité avec 4 angles, masse d'étanchéite, vis

	No. USGBS	No. ST	No. Schmidlin	Prix CHF
Système de montage Schmidlin WALL II (SIA 181), pour revêtement de 18 mm	146385	1311885	101198	793.00
Système de montage Schmidlin WALL II (SIA 181), pour revêtement de 25 mm	146386	1311886	101199	822.00
Schmidlin WALL II rallonges pour set de pieds (SIA 181), hauteur de montage 13-33 cm	142883	1311887	107479	193.00

Schmidlin DELTA

Trou d'écoulement ø 90 mm, rayon des angles 5mm

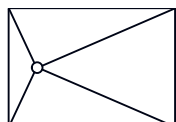

Long.	Larg.	Prof.	No. USGBS	No. ST	No. Schmidlin	Prix CHF
80	80	2.5	143221		2136-0001	992.00
90	70	2.5	143222		2146-0001	1088.00
90	75	2.5	143223		2147-0001	1088.00
90	80	2.5	143224		2127-0001	1088.00
90	90	2.5	143225		2133-0001	997.00
100	70	2.5	143226		2142-0001	1186.00
100	75	2.5	143227		2118-0001	1186.00
100	80	2.5	143228		2131-0001	1186.00
100	90	2.5	143229		2145-0001	1186.00
100	100	2.5	143230		2132-0001	1186.00
110	70	2.5	143231		2149-0001	1336.00
110	75	2.5	143232		2135-0001	1336.00
110	80	2.5	143233		2158-0001	1336.00
110	90	2.5	143234		2152-0001	1336.00
110	100	2.5	143235		2157-0001	1336.00
120	70	2.5	143236		2144-0001	1356.00
120	75	2.5	143237		2151-0001	1356.00
120	80	2.5	143238		2137-0001	1356.00
120	90	2.5	143239		2138-0001	1356.00
120	100	2.5	143240		2202-0001	1356.00
130	80	2.5	143241		2200-0001	1439.00
130	90	2.5	143242		2181-0001	1439.00
130	100	2.5	143243		2214-0001	1439.00
140	80	2.5	143244		2190-0001	1524.00
140	90	2.5	143245		2211-0001	1524.00
140	100	2.5	143246		2168-0001	1524.00

Options	page	+	suppl.
Avec rebords [Z_ _ _]	164		166.00
Avec trous sur les rebords [ZL01]	164		0.00
Schmidlin GreenSteel	163		à 5.00
catégorie de couleur II [FA0_ _]	237		124.00
catégorie de couleur III [FA0_ _]	237		124.00
catégorie de couleur IV [FA0_ _]	237		323.00
catégorie de couleur V [FA0_ _]	237		124.00
ANTI GLISS PRO jusqu'à 120 x 100 cm [GT01]	163		226.00
ANTI GLISS PRO à partir de 120 x 120 cm [GT01]	163		265.00
AQUAGRIP [GT04]	163		265.00
CLEANEFFECT [OV01]	164		184.00

Accessoires	page
Set de pieds Schmidlin OMNIA avec bande d'étanchéité et phonique (SIA 181)	page 167
Cadre de montage Schmidlin OMNIA (SIA 181)	page 165
Support de receveurs et fonds de douche Schmidlin ULTIMO (SIA 181)	page 167

Garnitures d'écoulement et trop-plein	page
Garniture d'écoulement Schmidlin FLOW 50	page 168
Garniture d'écoulement Schmidlin FLOW 30	page 168

Toutes les options et tous les accessoires pour fonds de douche à partir de la page 163.

Schmidlin DELTA VARIO

Trou d'écoulement ø 90 mm, rayon des angles 5mm

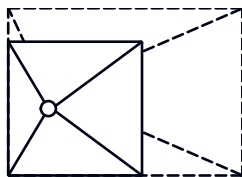

Garantie de livraison: Livraison sous 10 jours ouvrables (y c. options définies*)

	Long.	Larg.	Prof.	No. USGBS	No. ST	No. Schmidlin	Prix CHF
par intervalle de 1 cm	70-140	70-100	2.5	143247		2160-9999	1679.00

Options	page	+	suppl.
Option de livraison SUBITO - livraison en 4 jours ouvrables (y c. options définies*). Lieu de livraison: à choix, chez le grossiste ou directement sur le chantier.	163		326.00
*Avec rebords [Z_ _ _]	164		166.00
*Avec trous sur les rebords [ZL01]	164		0.00
NOUVEAU *Schmidlin GreenSteel	163		à 5.00
*catégorie de couleur II [FA0_ _]	237		124.00
*catégorie de couleur III [FA0_ _]	237		124.00
*catégorie de couleur IV [FA0_ _]	237		323.00
*catégorie de couleur V [FA0_ _]	237		124.00
*ANTIGLISS PRO jusqu'à 120 x 100 cm [GT01]	163		226.00
*ANTIGLISS PRO à partir de 120 x 120 cm [GT01]	163		265.00
1.4.24 *AQUAGRIP [GT04]	163		265.00
*CLEANEFFECT [OV01]	164		184.00

Accessoires

Set de pieds Schmidlin OMNIA avec bande d'étanchéité et phonique (SIA 181)	page 167
Cadre de montage Schmidlin OMNIA (SIA 181)	page 165
Support de receveurs et fonds de douche Schmidlin ULTIMO (SIA 181)	page 167

Garnitures d'écoulement et trop-plein

Garniture d'écoulement Schmidlin FLOW 50	page 168
Garniture d'écoulement Schmidlin FLOW 30	page 168

Toutes les options et tous les accessoires pour fonds de douche à partir de la page 163.

Schmidlin FLOOR

Trou d'écoulement ø 90 mm, rayon des angles 5mm

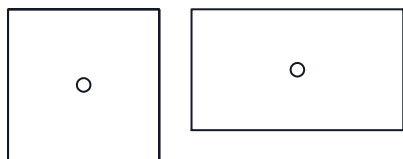

Long.	Larg.	Prof.	No. USGBS	No. ST	No. Schmidlin	Prix CHF
80	80	2.5	146400	1311601	1091-0001	1009.00
90	70	2.5	146431	1311607	1350-0001	1099.00
90	75	2.5	146432	1311608	1509-0001	1099.00
90	80	2.5	146433	1311609	1508-0001	1099.00
90	90	2.5	146401	1311611	1171-0001	1002.00
100	70	2.5	146434	1311613	1055-0001	1196.00
100	75	2.5	146435	1311614	1585-0001	1196.00
100	80	2.5	146402	1311615	1300-0001	1196.00
100	90	2.5	146403	1311616	1612-0001	1196.00
100	100	2.5	146404	1311612	1284-0001	1196.00
110	75	2.5	146390		1372-0001	1350.00
110	80	2.5	146436		1113-0001	1322.00
110	90	2.5	146437	1311618	1200-0001	1322.00
110	100	2.5	146438		1562-0001	1322.00
120	70	2.5	146391		1626-0001	1370.00
120	75	2.5	146439	1311620	1671-0001	1370.00
120	80	2.5	146405	1311621	1361-0001	1370.00
120	90	2.5	146406	1311622	1090-0001	1370.00
120	100	2.5	146407	1311623	1710-0001	1370.00
120	120	2.5	146408	1311625	1233-0001	1428.00
130	75	2.5	146392		1224-0001	1561.00
130	80	2.5	146440		1602-0001	1530.00
130	90	2.5	146441	1311626	1699-0001	1530.00
130	100	2.5	146442		1252-0001	1530.00
140	70	2.5	146251		1929-0001	1530.00
140	75	2.5	146393		1489-0001	1530.00
140	80	2.5	146409	1311628	1383-0001	1530.00
140	90	2.5	146443	1311629	1144-0001	1530.00
140	100	2.5	146444	1311630	1165-0001	1541.00
150	70	2.5	146252		1839-0001	1541.00
150	75	2.5	146253		1825-0001	1541.00
150	80	2.5	146445		1367-0001	1541.00
150	90	2.5	146446	1311632	1674-0001	1541.00
150	100	2.5	146447		1110-0001	1541.00
160	70	2.5	146254		1779-0001	1578.00
160	75	2.5	146394		1047-0001	1578.00
160	80	2.5	146448		1611-0001	1578.00
160	90	2.5	146450	1311637	1668-0001	1578.00
160	100	2.5	146453		1145-0001	1578.00
170	75	2.5	146454		1453-0001	1578.00
170	80	2.5	146395	1311639	1299-0001	1578.00
170	90	2.5	146455	1311640	1152-0001	1578.00
170	100	2.5	146458		1598-0001	1733.00
180	80	2.5	146456		1081-0001	1689.00
180	90	2.5	146457		1496-0001	1689.00
180	100	2.5	146459		1078-0001	1840.00



		page	+	suppl.
NOUVEAU	Options			
	Schmidlin GreenSteel	163		à 5.00
	catégorie de couleur II [FA0_ _]	237		124.00
	catégorie de couleur III [FA0_ _]	237		124.00
	catégorie de couleur IV [FA0_ _]	237		323.00
	catégorie de couleur V [FA0_ _]	237		124.00
	ANTIGLISS PRO jusqu'à 120 x 100 cm [GT01]	163		226.00
	ANTIGLISS PRO à partir de 120 x 120 cm [GT01]	163		265.00
1.4.24	AQUAGRIP [GT04]	163		265.00
	CLEANEFFECT [OV01]	164		184.00

Accessoires

Set de pieds Schmidlin OMNIA avec bande d'étanchéité et phonique (SIA 181)	page 167
Cadre de montage Schmidlin OMNIA (SIA 181)	page 165
Support de receveurs et fonds de douche Schmidlin ULTIMO (SIA 181)	page 167

Garnitures d'écoulement et trop-plein

Garniture d'écoulement Schmidlin FLOW 50	page 168
Garniture d'écoulement Schmidlin FLOW 30	page 168

Toutes les options et tous les accessoires pour fonds de douche à partir de la page 163.

Schmidlin VIVA

Trou d'écoulement ø 90 mm, rayon des angles 5mm

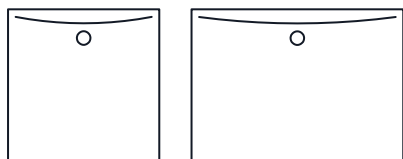

	Long.	Larg.	Prof.	No. USGBS	No. ST	No. Schmidlin	Prix CHF
	90	90	2.5	146337	1311861	1694-0001	1025.00
	100	80	2.5	146338	1311862	1125-0001	1224.00
	100	90	2.5	146339	1311863	1009-0001	1224.00
	100	100	2.5	146340	1311864	1146-0001	1224.00
	110	80	2.5	146080	1311865	1795-0001	1288.00
	110	90	2.5	146081	1311866	1377-0001	1288.00
	120	80	2.5	146341	1311867	1059-0001	1400.00
	120	90	2.5	146342	1311868	1434-0001	1400.00
	120	100	2.5	146343	1311869	1722-0001	1400.00
	130	90	2.5	146082	1311870	1343-0001	1543.00
	130	100	2.5	146083	1311871	1325-0001	1543.00
	140	80	2.5	146084	1311878	1501-0001	1543.00
	140	90	2.5	146344	1311872	1575-0001	1543.00
	140	100	2.5	146345	1311873	1007-0001	1597.00
	140	120	2.5	146346	1311874	1221-0001	1787.00
	150	90	2.5	146347	1311875	1738-0001	1596.00
	150	100	2.5	146348	1311876	1264-0001	1596.00
	160	80	2.5	146085	1311879	1798-0001	1637.00
	160	90	2.5	146349	1311877	1473-0001	1637.00
	160	100	2.5	146086	1311880	1044-0001	1637.00
	160	120	2.5	146099	1311883	2345-0001	1724.00
	170	90	2.5	146087	1311884	1848-0001	1686.00
	180	90	2.5	146088	1311890	1817-0001	1738.00
	180	100	2.5	146089	1311891	1800-0001	1738.00

Options	page	+	suppl.
Avec rebords [Z_ _ _]	164		166.00
Avec trous sur les rebords [ZL01]	164		0.00
Schmidlin GreenSteel	163		à 5.00
catégorie de couleur II [FA0_ _]	237		124.00
catégorie de couleur III [FA0_ _]	237		124.00
catégorie de couleur IV [FA0_ _]	237		323.00
catégorie de couleur V [FA0_ _]	237		124.00
ANTIGLISS PRO jusqu'à 120 x 100 cm [GT01]	163		226.00
ANTIGLISS PRO à partir de 120 x 120 cm [GT01]	163		265.00
AQUAGRIP [GT04]	163		265.00
CLEANEFFECT [OV01]	164		184.00

Accessoires	page
Set de pieds Schmidlin OMNIA avec bande d'étanchéité et phonique (SIA 181)	page 167
Cadre de montage Schmidlin OMNIA (SIA 181)	page 165
Support de receveurs et fonds de douche Schmidlin ULTIMO (SIA 181)	page 167

Garnitures d'écoulement et trop-plein	page
Garniture d'écoulement Schmidlin FLOW 50	page 168
Garniture d'écoulement Schmidlin FLOW 30	page 168

Toutes les options et tous les accessoires pour fonds de douche à partir de la page 163.



Schmidlin VIVA VARIO

Trou d'écoulement ø 90 mm, rayon des angles 5mm

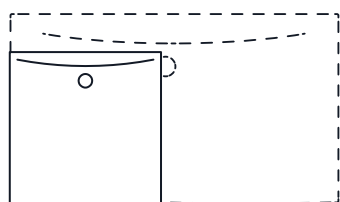

Garantie de livraison: Livraison sous 10 jours ouvrables (y c. options définies*)

	Long.	Larg.	Prof.	No. USGBS	No. ST	No. Schmidlin	Prix CHF
par intervalle de 1 cm	89-98	89-98	2.5	141681		1901-9999	1372.00
par intervalle de 1 cm	99-108	79-108	2.5	141682		1878-9999	1575.00
par intervalle de 1 cm	109-118	79-98	2.5	141683		1819-9999	1639.00
par intervalle de 1 cm	119-128	79-128	2.5	141684		1845-9999	1753.00
par intervalle de 1 cm	129-138	89-118	2.5	141685		1927-9999	1897.00
par intervalle de 1 cm	139-148	79-128	2.5	141686		1776-9999	1951.00
par intervalle de 1 cm	149-158	89-128	2.5	141687		1818-9999	1977.00
par intervalle de 1 cm	159-168	79-128	2.5	141688		1799-9999	1989.00
par intervalle de 1 cm	169-178	89-98	2.5	141689		1884-9999	2036.00

Options	page	+	suppl.
Option de livraison SUBITO - livraison en 4 jours ouvrables (y c. options définies*). Lieu de livraison: à choix, chez le grossiste ou directement sur le chantier.	163		326.00
*Avec rebords [Z_ _ _]	164		166.00
*Avec trous sur les rebords [ZL01]	164		0.00
*Schmidlin GreenSteel	163		à 5.00
*catégorie de couleur II [FA0_ _]	237		124.00
*catégorie de couleur III [FA0_ _]	237		124.00
*catégorie de couleur IV [FA0_ _]	237		323.00
*catégorie de couleur V [FA0_ _]	237		124.00
*ANTIGLISS PRO jusqu'à 120 x 100 cm [GT01]	163		226.00
*ANTIGLISS PRO à partir de 120 x 120 cm [GT01]	163		265.00
*AQUAGRIP [GT04]	163		265.00
*CLEANEFFECT [OV01]	164		184.00

Accessoires	page
Set de pieds Schmidlin OMNIA avec bande d'étanchéité et phonique (SIA 181)	page 167
Cadre de montage Schmidlin OMNIA (SIA 181)	page 165
Cadre de montage Schmidlin OMNIA VARIO (SIA 181)	page 166
Cadre de montage Schmidlin OMNIA VARIO (SIA 181), à recouper	page 166
Support de receveurs et fonds de douche Schmidlin ULTIMO (SIA 181)	page 167

Garnitures d'écoulement et trop-plein	page
Garniture d'écoulement Schmidlin FLOW 50	page 168
Garniture d'écoulement Schmidlin FLOW 30	page 168

Toutes les options et tous les accessoires pour fonds de douche à partir de la page 163.

Schmidlin VIVA avec tablier continu en acier émaillé

Trou d'écoulement ø 90 mm, rayon des angles 5mm

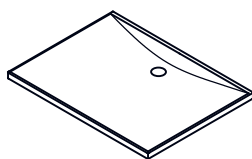

Hauteur de tablier 5 cm Tablier sur 4 côtés

Long.	Larg.	Prof.	No. USGBS	No. ST	No. Schmidlin	Prix CHF
90	90	2.5			1694-9999	1335.00
100	80	2.5			1125-9999	1534.00
100	90	2.5			1009-9999	1534.00
100	100	2.5			1146-9999	1534.00
110	80	2.5			1795-9999	1598.00
110	90	2.5			1377-9999	1598.00
120	80	2.5			1059-9999	1710.00
120	90	2.5			1434-9999	1710.00
120	100	2.5			1722-9999	1710.00
130	90	2.5			1343-9999	1853.00
130	100	2.5			1325-9999	1853.00
140	80	2.5			1501-9999	1853.00
140	90	2.5			1575-9999	1853.00
140	100	2.5			1007-9999	1907.00
150	90	2.5			1738-9999	1906.00
150	100	2.5			1264-9999	1906.00
160	80	2.5			1798-9999	1947.00
160	90	2.5			1473-9999	1947.00
160	100	2.5			1044-9999	1947.00
170	90	2.5			1848-9999	1996.00

Options	page	+	suppl.
Schmidlin GreenSteel	163		à 5.00
catégorie de couleur II [FA0_ _]	237		124.00
catégorie de couleur III [FA0_ _]	237		124.00
catégorie de couleur IV [FA0_ _]	237		323.00
catégorie de couleur V [FA0_ _]	237		124.00
ANTIGLISS PRO jusqu'à 120 x 100 cm [GT01]	163		226.00
ANTIGLISS PRO à partir de 120 x 120 cm [GT01]	163		265.00
AQUAGRIP [GT04]	163		265.00
CLEANEFFECT [OV01]	164		184.00

Accessoires	No. Schmidlin	
Schmidlin bande d'espacement, longueur 6 m	116410	13.00
Set de pieds Schmidlin OMNIA avec bande d'étanchéité et phonique (SIA 181)		page 167
Cadre de montage Schmidlin OMNIA (SIA 181)		page 165

Garnitures d'écoulement et trop-plein	
Garniture d'écoulement Schmidlin FLOW 50	page 168
Garniture d'écoulement Schmidlin FLOW 30	page 168

Toutes les options et tous les accessoires pour fonds de douche à partir de la page 163.

Fonds de douche Schmidlin: Options

Schmidlin ANTIGLISS PRO



Protection antidérapante intégrale Schmidlin ANTIGLISS PRO

	suppl.
pour tous les modèles fonds de douche Schmidlin jusqu'à 120x110 cm [GT01]	226.00
pour tous les modèles fonds de douche Schmidlin dès 120x120 cm [GT01]	265.00

Schmidlin AQUAGRIP



Le traitement antidérapant pratiquement invisible et à peine perceptible à l'état sec.

Ne peut pas être combiné avec Schmidlin CLEANEFFECT. Disponible uniquement pour la couleur blanc alpin.

	suppl.
AQUAGRIP [GT04]	265.00

1.4.24

Schmidlin GreenSteel



Fonds de douche en acier à émissions de CO2 réduites
Plus d'informations p. 226

	suppl.
NOUVEAU GreenSteel 25 - pour tous les fonds de douche	5.00
NOUVEAU GreenSteel 50 - pour tous les fonds de douche	10.00
NOUVEAU GreenSteel 100 - pour tous les fonds de douche	20.00

Schmidlin SUBITO

- pour les produits Vario
- livraison en 4 jours ouvrables (y. c. options définies: GreenSteel, couleurs, CLEANEFFECT, ANTIGLISS PRO, AQUAGRIP, rebords)
- lieu de livraison: à choix, chez le grossiste ou directement sur le chantier

	suppl.
Option de livraison SUBITO - 1 pièce	326.00
Option de livraison SUBITO - à 2 pièces, par pièce (Condition : même numéro d'article)	115.00

Schmidlin CLEANEFFECT



Surface facile à l'entretien

	suppl.
pour tous les modèles fonds de douche Schmidlin [OV01]	184.00

Rebords Schmidlin

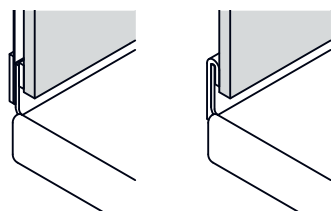

Le rebord Schmidlin est un rehaussement émaillé du bord de la baignoire ou du receveur de douche de 30 mm de haut recouvert de moitié par le carrelage mural. Il garantit un raccordement mural totalement étanche, sans joints de silicone.

pour fonds de douche VIVA, VIVA VARIO, DELTA, DELTA VARIO et WALL II

	suppl.
Schmidlin rebords [Z_ _ _ _]	166.00
Avec trous sur les rebords [ZL01]	0.00
Tous les rebords réguliers avec les codes de référence	page 218

Fonds de douche Schmidlin: Accessoires

Cadre de montage Schmidlin OMNIA (SIA 181)

nécessite set de pieds Schmidlin OMNIA (SIA 181)

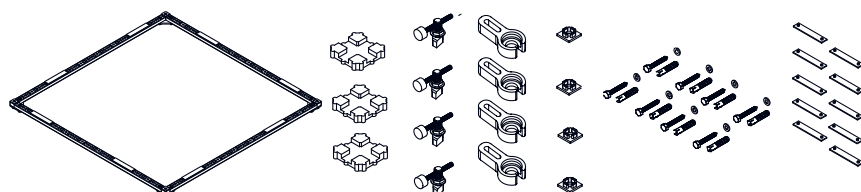

convient aux receveurs de douche extra-plats, plats et aux fonds de douche DELTA, FLOOR et VIVA

	No. USGBS	No. ST	No. Schmidlin	Prix CHF
Cadre de montage Schmidlin OMNIA (SIA 181) 70 x 70 cm	147190	1435101	1850-0001	200.00
Cadre de montage Schmidlin OMNIA (SIA 181) 75 x 75 cm	147191		1850-0002	200.00
Cadre de montage Schmidlin OMNIA (SIA 181) 80 x 70 cm	147192		1850-0003	200.00
Cadre de montage Schmidlin OMNIA (SIA 181) 80 x 75 cm	147193	1435104	1850-0004	200.00
Cadre de montage Schmidlin OMNIA (SIA 181) 80 x 80 cm	147194	1435105	1850-0005	200.00
Cadre de montage Schmidlin OMNIA (SIA 181) 85 x 70 cm	147195		1850-0058	200.00
Cadre de montage Schmidlin OMNIA (SIA 181) 85 x 75 cm	147196		1850-0059	200.00
Cadre de montage Schmidlin OMNIA (SIA 181) 85 x 80 / 80 x 85 cm	147197		1850-0060	200.00
Cadre de montage Schmidlin OMNIA (SIA 181) 85 x 85 cm	147198		1850-0006	200.00
Cadre de montage Schmidlin OMNIA (SIA 181) 90 x 60 cm	147199		1850-0007	200.00
Cadre de montage Schmidlin OMNIA (SIA 181) 90 x 70 cm	147200	1435111	1850-0008	200.00
Cadre de montage Schmidlin OMNIA (SIA 181) 90 x 75 cm	147236	1435112	1850-0009	200.00
Cadre de montage Schmidlin OMNIA (SIA 181) 90 x 80 cm	147237	1435113	1850-0010	200.00
Cadre de montage Schmidlin OMNIA (SIA 181) 90 x 85 cm	147238		1850-0011	200.00
Cadre de montage Schmidlin OMNIA (SIA 181) 90 x 90 cm	147239	1435115	1850-0012	200.00
Cadre de montage Schmidlin OMNIA (SIA 181) 95 x 70 cm	147240		1850-0061	200.00
Cadre de montage Schmidlin OMNIA (SIA 181) 95 x 75 cm	147245		1850-0062	200.00
Cadre de montage Schmidlin OMNIA (SIA 181) 95 x 80 cm	147246		1850-0063	200.00
Cadre de montage Schmidlin OMNIA (SIA 181) 95 x 85 cm	147247		1850-0064	200.00
Cadre de montage Schmidlin OMNIA (SIA 181) 95 x 90 / 90 x 95 cm	147248		1850-0065	200.00
Cadre de montage Schmidlin OMNIA (SIA 181) 95 x 95 cm	147249		1850-0066	200.00
Cadre de montage Schmidlin OMNIA (SIA 181) 100 x 70 cm	147272	1435122	1850-0013	200.00
Cadre de montage Schmidlin OMNIA (SIA 181) 100 x 75 cm	147273	1435123	1850-0014	200.00
Cadre de montage Schmidlin OMNIA (SIA 181) 100 x 80 cm	147274	1435124	1850-0015	200.00
Cadre de montage Schmidlin OMNIA (SIA 181) 100 x 85 cm	147275		1850-0067	200.00
Cadre de montage Schmidlin OMNIA (SIA 181) 100 x 90 cm	147276	1435126	1850-0016	200.00
Cadre de montage Schmidlin OMNIA (SIA 181) 100 x 95 cm	147277		1850-0068	200.00
Cadre de montage Schmidlin OMNIA (SIA 181) 100 x 100 cm	147250	1435128	1850-0017	200.00
Cadre de montage Schmidlin OMNIA (SIA 181) 105 x 70 cm	147279		1850-0069	200.00
Cadre de montage Schmidlin OMNIA (SIA 181) 105 x 75 cm	148038		1850-0070	200.00
Cadre de montage Schmidlin OMNIA (SIA 181) 105 x 80 cm	148039		1850-0071	200.00
Cadre de montage Schmidlin OMNIA (SIA 181) 105 x 85 cm	148040		1850-0072	200.00
Cadre de montage Schmidlin OMNIA (SIA 181) 105 x 90 cm	148041		1850-0073	200.00
Cadre de montage Schmidlin OMNIA (SIA 181) 105 x 95 cm	148042		1850-0074	200.00
Cadre de montage Schmidlin OMNIA (SIA 181) 105 x 100 cm	147278		1850-0075	200.00
Cadre de montage Schmidlin OMNIA (SIA 181) 110 x 70 cm	148045		1850-0018	200.00
Cadre de montage Schmidlin OMNIA (SIA 181) 110 x 75 cm	148046		1850-0019	200.00
Cadre de montage Schmidlin OMNIA (SIA 181) 110 x 80 cm	148047	1435138	1850-0020	200.00
Cadre de montage Schmidlin OMNIA (SIA 181) 110 x 85 cm	148048		1850-0076	200.00
Cadre de montage Schmidlin OMNIA (SIA 181) 110 x 90 cm	148049	1435140	1850-0021	200.00
Cadre de montage Schmidlin OMNIA (SIA 181) 110 x 95 cm	148093		1850-0077	200.00
Cadre de montage Schmidlin OMNIA (SIA 181) 110 x 100 cm	148043	1435142	1850-0022	200.00
Cadre de montage Schmidlin OMNIA (SIA 181) 110 x 110 cm	148044		1850-0023	200.00
Cadre de montage Schmidlin OMNIA (SIA 181) 115 x 70 cm	148095		1850-0078	200.00
Cadre de montage Schmidlin OMNIA (SIA 181) 115 x 75 cm	148096		1850-0079	200.00
Cadre de montage Schmidlin OMNIA (SIA 181) 115 x 80 cm	148097		1850-0080	200.00

	No. USGBS	No. ST	No. Schmidlin	Prix CHF
Cadre de montage Schmidlin OMNIA (SIA 181) 115 x 85 cm	148098		1850-0081	200.00
Cadre de montage Schmidlin OMNIA (SIA 181) 115 x 90 cm	148099		1850-0082	200.00
Cadre de montage Schmidlin OMNIA (SIA 181) 115 x 95 cm	148100		1850-0083	200.00
Cadre de montage Schmidlin OMNIA (SIA 181) 115 x 100 cm	148094		1850-0084	200.00
Cadre de montage Schmidlin OMNIA (SIA 181) 120 x 70 cm	148117	1435151	1850-0024	200.00
Cadre de montage Schmidlin OMNIA (SIA 181) 120 x 75 cm	148118	1435152	1850-0025	200.00
Cadre de montage Schmidlin OMNIA (SIA 181) 120 x 80 cm	148119	1435153	1850-0026	200.00
Cadre de montage Schmidlin OMNIA (SIA 181) 120 x 85 cm	148220		1850-0086	200.00
Cadre de montage Schmidlin OMNIA (SIA 181) 120 x 90 cm	148221	1435155	1850-0027	200.00
Cadre de montage Schmidlin OMNIA (SIA 181) 120 x 95 cm	148222		1850-0085	200.00
Cadre de montage Schmidlin OMNIA (SIA 181) 120 x 100 cm	148114	1435157	1850-0028	200.00
Cadre de montage Schmidlin OMNIA (SIA 181) 120 x 110 cm	148115	1435158	1850-0029	200.00
Cadre de montage Schmidlin OMNIA (SIA 181) 120 x 120 cm	148116	1435159	1850-0030	200.00
Cadre de montage Schmidlin OMNIA (SIA 181) 130 x 70 cm	147545	1435129	1850-0091	227.00
Cadre de montage Schmidlin OMNIA (SIA 181) 130 x 75 cm	148224	1435130	1850-0088	227.00
Cadre de montage Schmidlin OMNIA (SIA 181) 130 x 80 cm	148225	1435161	1850-0031	227.00
Cadre de montage Schmidlin OMNIA (SIA 181) 130 x 90 cm	148226	1435162	1850-0032	227.00
Cadre de montage Schmidlin OMNIA (SIA 181) 130 x 100 cm	148223	1435163	1850-0033	227.00
Cadre de montage Schmidlin OMNIA (SIA 181) 140 x 70 cm	148229		1850-0034	227.00
Cadre de montage Schmidlin OMNIA (SIA 181) 140 x 75 cm	148230	1435165	1850-0035	227.00
Cadre de montage Schmidlin OMNIA (SIA 181) 140 x 80 cm	148231	1435166	1850-0036	227.00
Cadre de montage Schmidlin OMNIA (SIA 181) 140 x 90 cm	148232	1435167	1850-0037	227.00
Cadre de montage Schmidlin OMNIA (SIA 181) 140 x 100 cm	148227	1435168	1850-0038	227.00
Cadre de montage Schmidlin OMNIA (SIA 181) 140 x 120 cm	148228	1435169	1850-0087	227.00
Cadre de montage Schmidlin OMNIA (SIA 181) 140 x 140 cm	147546		1850-0094	227.00
Cadre de montage Schmidlin OMNIA (SIA 181) 150 x 70 cm	148235		1850-0039	227.00
Cadre de montage Schmidlin OMNIA (SIA 181) 150 x 75 cm	148236	1435171	1850-0040	227.00
Cadre de montage Schmidlin OMNIA (SIA 181) 150 x 80 cm	148237	1435172	1850-0041	227.00
Cadre de montage Schmidlin OMNIA (SIA 181) 150 x 90 cm	148238	1435173	1850-0042	227.00
Cadre de montage Schmidlin OMNIA (SIA 181) 150 x 100 cm	148233	1435174	1850-0043	227.00
Cadre de montage Schmidlin OMNIA (SIA 181) 150 x 150 cm	148234		1850-0044	227.00
Cadre de montage Schmidlin OMNIA (SIA 181) 160 x 70 cm	148240		1850-0045	227.00
Cadre de montage Schmidlin OMNIA (SIA 181) 160 x 75 cm	148243	1435177	1850-0046	227.00
Cadre de montage Schmidlin OMNIA (SIA 181) 160 x 80 cm	148244	1435178	1850-0047	227.00
Cadre de montage Schmidlin OMNIA (SIA 181) 160 x 90 cm	148247	1435179	1850-0048	227.00
Cadre de montage Schmidlin OMNIA (SIA 181) 160 x 100 cm	148239	1435180	1850-0049	227.00
Cadre de montage Schmidlin OMNIA (SIA 181) 160 x 120 cm	148149		1850-0090	227.00
Cadre de montage Schmidlin OMNIA (SIA 181) 170 x 70 cm	148249		1850-0050	227.00
Cadre de montage Schmidlin OMNIA (SIA 181) 170 x 75 cm	148250	1435182	1850-0051	227.00
Cadre de montage Schmidlin OMNIA (SIA 181) 170 x 80 cm	148251	1435183	1850-0052	227.00
Cadre de montage Schmidlin OMNIA (SIA 181) 170 x 90 cm	148252	1435184	1850-0053	227.00
Cadre de montage Schmidlin OMNIA (SIA 181) 170 x 100 cm	148248		1850-0054	227.00
Cadre de montage Schmidlin OMNIA (SIA 181) 180 x 80 cm	148254	1435186	1850-0055	227.00
Cadre de montage Schmidlin OMNIA (SIA 181) 180 x 90 cm	148255	1435187	1850-0056	227.00
Cadre de montage Schmidlin OMNIA (SIA 181) 180 x 100 cm	148253	1435188	1850-0057	227.00
Cadre de montage Schmidlin OMNIA (SIA 181) 190 x 90 cm	147547	1435131	1850-0092	227.00
Cadre de montage Schmidlin OMNIA (SIA 181) 200 x 90 cm	147548	1435132	1850-0093	227.00
Cadre de montage Schmidlin OMNIA VARIO (SIA 181), sur mesure, jusqu'à 129x125 cm	148159	1435199	2110-9999	233.00
Cadre de montage Schmidlin OMNIA VARIO (SIA 181), sur mesure, à partir de 130x76 cm		1435200	2110-9999	252.00
Cadre de montage Schmidlin OMNIA VARIO (SIA 181) 67x67 - 110x110 cm, à recouper	148164		111723	200.00
Cadre de montage Schmidlin OMNIA VARIO (SIA 181) 111x67 - 190x125 cm, à recouper	148165		111724	228.00

Set de pieds Schmidlin OMNIA avec bande d'étanchéité et phonique (SIA 181)

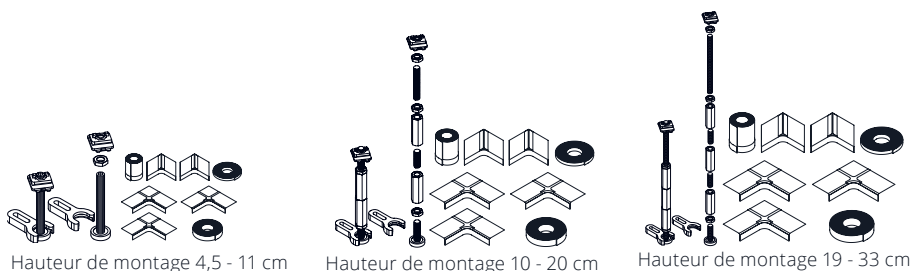

Contient: 8 pieds insonorisés, bande d'étanchéité 6 m, 2 angle d'étanchéité, 3 angle multi, bande d'isolation phonique, bande d'espacement

	No. USGBS	No. ST	No. Schmidlin	Prix CHF
Hauteur de montage 4,5 - 11 cm	148275	1435194	109856	317.00
Hauteur de montage 10 - 20 cm	148276	1435195	109857	328.00
Hauteur de montage 19 - 33 cm	148277	1435196	109858	354.00
Élément de coffrage pour couler la chape, 2000 mm x 250 mm, blanc, y.c. matériel de fixation (6 pièces)	148281	1435197	109010	82.00

Support de douche Schmidlin ULTIMO (SIA 181) pour receveurs de douche 2.5 / 3.5 cm et fonds de douche FLOOR, VIVA

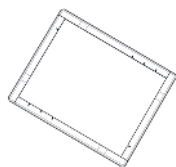

Convient pour tous les receveurs de douche 2.5 / 3.5 cm et fonds de douche FLOOR, VIVA.

Contenu : 4 x profil EPS de 115 cm

	No. USGBS	No. ST	No. Schmidlin	Prix CHF
Support de douche Schmidlin ULTIMO (SIA 181), pour receveurs de douche 2.5 / 3.5 cm et fonds de douche FLOOR, VIVA	147543	1111910	116487	101.00

Nettoyant émail Schmidlin / Chiffon de séchage Schmidlin

Entretien et nettoyage en douceur de tous les produits Schmidlin en acier titane émaillé, sans acide, écologique. N'est pas recommandé pour produits avec Schmidlin CLEANEFFECT.



	No. USGBS	No. ST	No. Schmidlin	Prix CHF
tube de 200 ml	887005	8351220	100456	24.60
Chiffon de séchage Schmidlin	217600		110926	21.90

AntiSlide - Set de traitement anti-dérapant



Traitement antiglisse pour baignoires, receveurs et fonds de douche en acier-titane émaillé.

	No. USGBS	No. ST	No. Schmidlin	Prix CHF
AntiSlide - Set de traitement anti-dérapant	887008		111673	298.00

Fonds de douche Schmidlin: Garnitures

Garniture d'écoulement Schmidlin FLOW

Adaptable à tous les fonds de douche, receveurs de douche extra plat et plat



	No. USGBS	No. ST	No. Schmidlin	Prix CHF
Garniture d'écoulement Schmidlin FLOW 50, Ø 90 mm, hauteur de l'eau d'étanchéité 50 mm, sans couvercle	146255	1311701	109862	164.00
Garniture d'écoulement Schmidlin FLOW 30, Ø 90 mm, hauteur de l'eau d'étanchéité 30 mm, sans couvercle	146256		109863	164.00
Schmidlin couvercle garniture d'écoulement 90, plastique, chromé	851518.501		100384	49.00
Schmidlin couvercle garniture d'écoulement 90, plastique, blanc	851518.100		100450	91.00
Schmidlin couvercle garniture d'écoulement 90, acier émaillé, blanc	851622.100	1311699	1740-0001	161.00
Schmidlin couvercle garniture d'écoulement 90, acier émaillé, anthracite mat	851622.391		1740-0062	161.00
Schmidlin couvercle garniture d'écoulement 90, acier émaillé, gris foncé mat	851622.337		1740-0061	161.00
Schmidlin couvercle garniture d'écoulement 90, acier émaillé, autres couleurs	851622.xxx		1740-9999	161.00
Schmidlin coperchio guarnitura di scarico 90, acciaio smaltato, altri colori, ANTIGLISS PRO			1740-9999	213.00
Schmidlin coperchio guarnitura di scarico 90, acciaio smaltato, altri colori, AQUAGRIP			1740-9999	213.00
Schmidlin couvercle garniture d'écoulement 90, acier émaillé, autres couleurs, CLEANEFFECT			1740-9999	194.00

l **Capacité d'écoulement:** 0.55 l/sec, 33 l/min

Garniture d'écoulement Schmidlin VERTICAL

Adaptable à fonds de douche DELTA, FLOOR, VIVA, receveurs de douche extra plat et plat

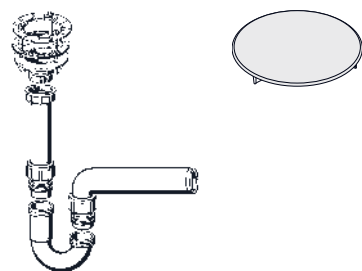

	No. USGBS	No. ST	No. Schmidlin	Prix CHF
Siphon vertical 90 mm (sans couvercle)	851621		100379	104.00
Viega couvercle Tempoplex / Tempoplex Plus / Tempoplex 60 mm, chromé (649982)	851593.501		100383	37.00
Schmidlin couvercle garniture d'écoulement 90, plastique, chromé	851518.501		100384	49.00
Schmidlin couvercle garniture d'écoulement 90, plastique, blanc	851518.100		100450	91.00
Schmidlin couvercle garniture d'écoulement 90, acier émaillé, blanc	851622.100	1311699	1740-0001	161.00
Schmidlin couvercle garniture d'écoulement 90, acier émaillé, anthracite mat	851622.391		1740-0062	161.00
Schmidlin couvercle garniture d'écoulement 90, acier émaillé, gris foncé mat	851622.337		1740-0061	161.00
Schmidlin couvercle garniture d'écoulement 90, acier émaillé, autres couleurs	851622.xxx		1740-9999	161.00
Schmidlin coperchio guarnitura di scarico 90, acciaio smaltato, altri colori, ANTIGLISS PRO			1740-9999	213.00
Schmidlin coperchio guarnitura di scarico 90, acciaio smaltato, altri colori, AQUAGRIP			1740-9999	213.00
Schmidlin couvercle garniture d'écoulement 90, acier émaillé, autres couleurs, CLEANEFFECT			1740-9999	194.00

l **Capacité d'écoulement:** 0.53 l/sec, 32 l/min

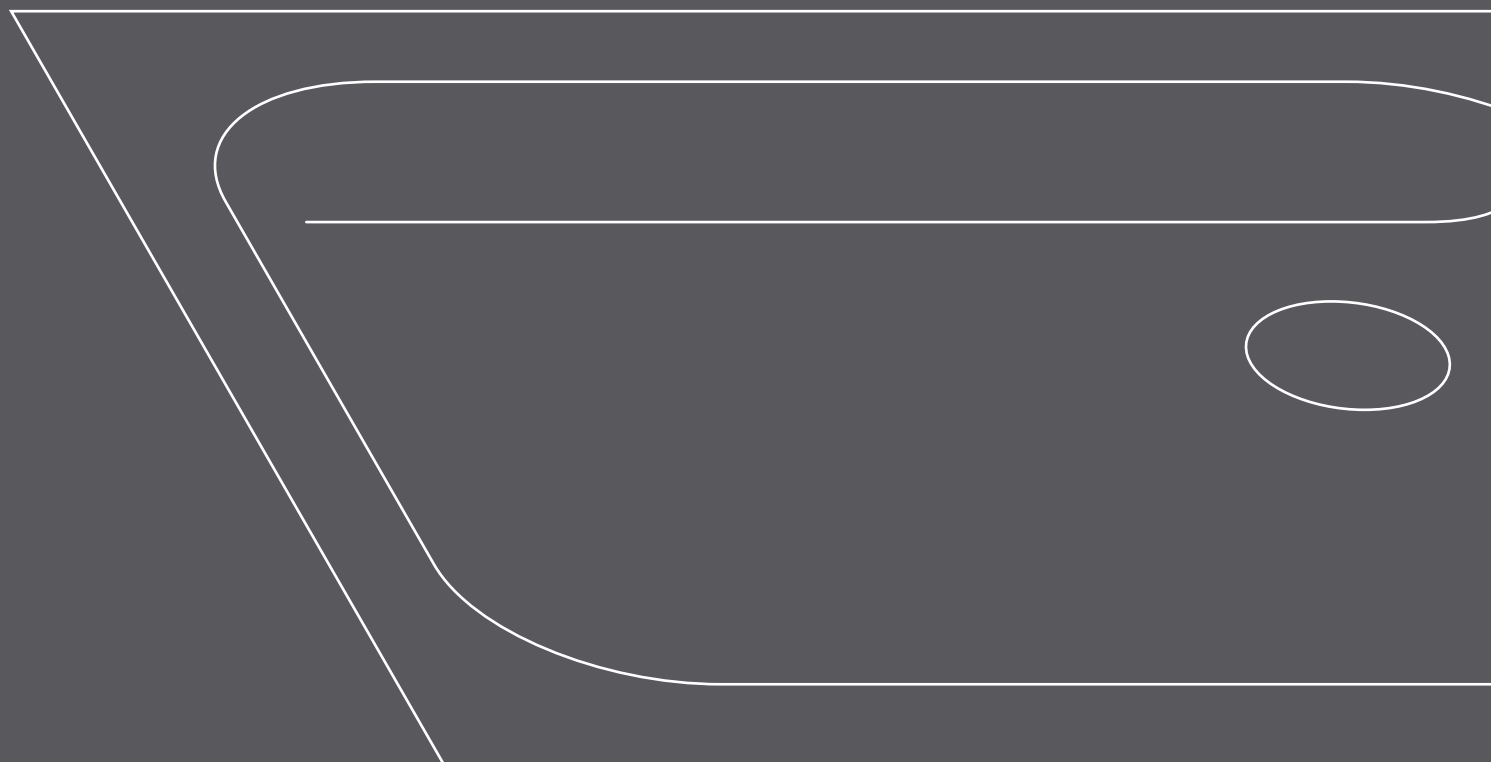

Schmidlin receveur de douche extra plat (2,5 / 3,5 cm)

Trou d'écoulement ø 90 mm

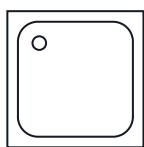

Longueur 70 cm - 95 cm

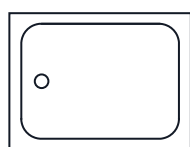

Longueur 100 cm - 155 cm

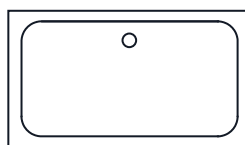

Longueur 160 cm - 180 cm



	Long.	Larg.	Prof.	No. USGBS	No. ST	No. Schmidlin	Prix CHF
	70	70	2.5	141581		1523-0001	875.00
	75	75	2.5	141582		1684-0001	875.00
	80	70	2.5	141583		1126-0001	899.00
	80	75	2.5	141584		1376-0001	835.00
	80	80	3.5	141045	1311407	1650-0001	759.00
	80	85	2.5	141579		1926-0001	1194.00
	85	70	2.5	141022		1793-0001	1194.00
	85	75	2.5	141023		1899-0001	1161.00
	85	80	2.5	141024		1939-0001	1108.00
	85	85	2.5	141585		1279-0001	875.00
	90	60	2.5	141108		1192-0001	1090.00
	90	70	2.5	141109	1311415	1006-0001	824.00
	90	75	2.5	141046	1311416	1715-0001	786.00
	90	80	2.5	141110	1311417	1064-0001	824.00
	90	85	2.5	141586		1462-0001	1090.00
	90	90	2.5	141047	1311408	1724-0001	751.00
	90	95	2.5	141580		1872-0001	1153.00
	95	70	2.5	141025		1892-0001	1153.00
	95	75	2.5	141026		1846-0001	1126.00
	95	80	2.5	141027		1814-0001	1153.00
	95	85	2.5	141035		1866-0001	1153.00
	95	90	2.5	141036		1809-0001	1108.00
	95	95	2.5	141037		1833-0001	1108.00
	100	70	2.5	141117	1311409	1292-0001	1090.00
	100	75	2.5	141111	1311421	1670-0001	1017.00
	100	80	2.5	141048	1311422	1519-0001	1017.00
	100	85	2.5	141041		1950-0001	1354.00
	100	90	2.5	141112	1311424	1419-0001	1053.00
	100	95	2.5	141042		1834-0001	1405.00
	100	100	2.5	141049	1311411	1669-0001	1038.00
	105	70	2.5	141043		1777-0001	1385.00
	105	75	2.5	141044		1836-0001	1354.00
	105	80	2.5	141054		1935-0001	1354.00
	105	85	2.5	141056		1864-0001	1354.00
	105	90	2.5	141060		1861-0001	1405.00
	105	95	2.5	141063		1876-0001	1405.00
	105	100	2.5	141064		1826-0001	1405.00
	110	70	3.5	141588		1326-0001	1090.00
	110	75	3.5	141589		1308-0001	1090.00
	110	80	3.5	141028	1311443	1511-0001	1293.00
	110	85	3.5	141068		1886-0001	1559.00
	110	90	3.5	141118	1311446	1207-0001	1195.00
	110	95	3.5	141073		1794-0001	1552.00
	110	100	3.5	141055	1311410	1447-0001	1266.00
	110	110	3.5	141590		1590-0001	1266.00
	115	70	3.5	141074		1934-0001	1385.00
	115	75	3.5	141100		1854-0001	1385.00

05



115	80	3.5	141107		1852-0001	1559.00
115	85	3.5	141139		1880-0001	1559.00
115	90	3.5	141157		1856-0001	1552.00
115	95	3.5	141160		1823-0001	1552.00
115	100	3.5	141161		1943-0001	1559.00
120	70	3.5	141119	1311412	1365-0001	1155.00
120	75	3.5	141113	1311444	1074-0001	1155.00
120	80	3.5	141050	1311445	1720-0001	1155.00
120	85	3.5	141162		1805-0001	1495.00
120	90	3.5	141114	1311447	1057-0001	1173.00
120	95	3.5	141163		1942-0001	1514.00
120	100	3.5	141115	1311449	1389-0001	1181.00
120	110	3.5	141058		1273-0001	1311.00
120	120	3.5	141591		1366-0001	1164.00
130	70	3.5	141545	1311479	2360-0001	1337.00
130	75	3.5	141546	1311480	2385-0001	1337.00
130	80	3.5	141592	1311452	1005-0001	1336.00
130	90	3.5	141593	1311453	1040-0001	1232.00
130	100	3.5	141594	1311454	1169-0001	1336.00
130	130	3.5	141587	1311455	2092-0001	1844.00
140	70	3.5	141595		1362-0001	1214.00
140	75	3.5	141596	1311456	1129-0001	1214.00
140	80	3.5	141120	1311457	1408-0001	1234.00
140	90	3.5	141597	1311458	1004-0001	1232.00
140	100	3.5	141122	1311459	1199-0001	1266.00
140	140	3.5	141547		2346-0001	1576.00
150	70	3.5	141598		1317-0001	1214.00
150	75	3.5	141599	1311461	1147-0001	1214.00
150	80	3.5	141600	1311462	1186-0001	1286.00
150	90	3.5	141121	1311463	1127-0001	1240.00
150	100	3.5	141601	1311464	1237-0001	1295.00
(disponible uniquement sans rebords)	150	150	3.5	141602	1536-0001	1759.00
160	70	3.5	141603		1398-0001	1232.00
160	75	3.5	141604	1311467	1688-0001	1232.00
160	80	3.5	141605	1311468	1407-0001	1331.00
160	90	3.5	141123	1311469	1608-0001	1301.00
160	100	3.5	141606	1311470	1424-0001	1368.00
170	70	3.5	141607		1063-0001	1368.00
170	75	3.5	141608	1311472	1553-0001	1368.00
170	80	3.5	141609	1311473	1162-0001	1425.00
170	90	3.5	141124	1311474	1345-0001	1368.00
170	100	3.5	141610		1593-0001	1439.00
180	80	3.5	141611	1311476	1478-0001	1397.00
180	90	3.5	141116	1311477	1196-0001	1397.00
180	100	3.5	141612	1311478	1415-0001	1448.00
190	90	3.5	141548	1311481	2342-0001	1428.00
200	90	3.5	141549	1311482	2348-0001	1452.00



Options	page	+	suppl.
Avec rebords [Z_ _ _ _]  (y.c. cadre de montage OMNIA) à 120 x 120 cm			456.00
Avec rebords [Z_ _ _ _]  (y.c. cadre de montage OMNIA) de 130 x 70 cm			483.00
Avec rebords [Z_ _ _ _]  (y.c. cadre de montage OMNIA)	188		256.00
Avec trous sur les rebords [ZL01]	188		0.00
Schmidlin GreenSteel	187		à 5.00
catégorie de couleur II [FA0_ _]	237		224.00
catégorie de couleur III [FA0_ _]	237		224.00
catégorie de couleur IV [FA0_ _]	237		423.00
catégorie de couleur V [FA0_ _]	237		224.00
ANTI GLISS PRO jusqu'à 120 x 100 cm [GT01]	187		226.00
ANTI GLISS PRO à partir de 120 x 120 cm [GT01]	187		265.00
AQUAGRIP [GT04]	187		265.00
CLEANEFFECT [OV01]	188		184.00
Longeur spéciale -2/+5 cm (de -1 à + 2,5 cm des deux côtes)	190		à 501.00
Rayon d'angle de seulement 5 mm [EA_ _ 04]	189		317.00
Angle coupé [EA_ _ 03]	189		428.00
Angle arrondi [EA_ _ 02]	190		570.00
Tablier(s) 50 mm [SZ_ _ _ _]	190		à 642.00
Tablier(s) hauteur spéciale	190		à 974.00
Fabrication spéciale	190		sur demande

NOUVEAU

1.4.24

Accessoires

Set de pieds pour receveurs de douche BASIC (SIA 181), sans / avec bande d'étanchéité			Seite 195
Cadre de montage pour receveurs de douche BASIC (SIA 181)			Seite 194
Set de pieds Schmidlin OMNIA (SIA 181), sans / avec bande d'étanchéité			Seite 193
Cadre de montage Schmidlin OMNIA (SIA 181)			Seite 191
Support de receveurs et fonds de douche Schmidlin ULTIMO (SIA 181)			Seite 196
Schmidlin equerre de montage (SIA 181), jeu (4 pièces)			Seite 197
Profil en caoutchouc pour rebords			Seite 197

Garnitures d'écoulement et trop-plein

Garniture d'écoulement Schmidlin FLOW 50			Seite 198
Garniture d'écoulement Schmidlin FLOW 30			Seite 198
Schmidlin VERTICAL garniture d'écoulement			Seite 200
Garniture d'écoulement Viega Tempoplex			Seite 199
Garniture d'écoulement Viega Tempoplex Plus			Seite 200

Toutes les options et tous les accessoires pour receveurs de douche à partir de la page 187.



Schmidlin receveur de douche extra plat VARIO

Trou d'écoulement ø 90 mm

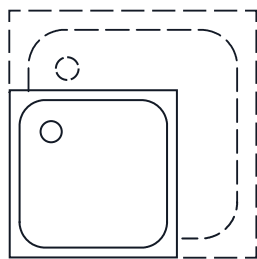

67 cm - 96 cm

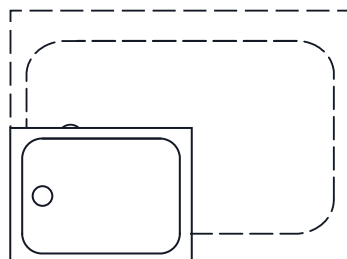

97 cm - 155 cm

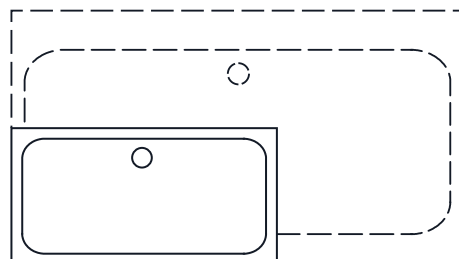

≥ 156 cm

Garantie de livraison: Livraison sous 10 jours ouvrables (y c. options définies*)

	Long.	Larg.	Prof.	No. USGBS	No. ST	No. Schmidlin	Prix CHF
par intervalle de 1 cm	67-75	67-79	2.5	141670	1311170	1820-9999	1228.00
par intervalle de 1 cm	76-85	66-89	2.5	141671	1311171	1922-9999	1253.00
par intervalle de 1 cm	86-96	56-95	2.5	141672	1311172	1883-9999	1311.00
par intervalle de 1 cm	97-105	67-110	2.5	141673	1311173	1824-9999	1420.00
par intervalle de 1 cm	106-115	67-114	3.5	141674	1311174	1788-9999	1583.00
par intervalle de 1 cm	116-129	66-125	3.5	141675	1311175	1912-9999	1645.00
par intervalle de 1 cm	130-135	76-124	3.5	141676	1311176	1844-9999	1673.00
par intervalle de 1 cm	136-155	67-125	3.5	141677	1311177	1870-9999	1701.00
par intervalle de 1 cm	156-175	67-125	3.5	141678	1311178	1914-9999	1791.00
par intervalle de 1 cm	176-187	67-125	3.5	141679	1311179	1900-9999	1843.00
par intervalle de 1 cm	188-190	77-125	3.5	141680	1311180	1944-9999	1868.00
par intervalle de 1 cm	191-207	86-97	3.5	141620	1311024	2361-9999	1893.00

Options	page	+	suppl.
Option de livraison SUBITO - livraison en 4 jours ouvrables (y c. options définies*). Lieu de livraison: à choix, chez le grossiste ou directement sur le chantier.	187		326.00
*Avec rebords [Z_ _ _] (incl. cadre de montage OMNIA) à 129 x 125 cm			489.00
*Avec rebords [Z_ _ _] (incl. cadre de montage OMNIA) de 130 x 76 cm			508.00
*Avec rebords [Z_ _ _] (incl. cadre de montage OMNIA) de 130 x 76 cm	188		256.00
*Avec trous sur les rebords [ZL01]	188		0.00
*Schmidlin GreenSteel	187		à 5.00
*catégorie de couleur II, III, V [FA0_ _]	237		224.00
*catégorie de couleur IV [FA0_ _]	237		423.00
*ANTI GLISS PRO jusqu'à 120 x 100 cm [GT01]	187		226.00
*ANTI GLISS PRO à partir de 120 x 120 cm [GT01]	187		265.00
*AQUAGRIP [GT04]	187		265.00
*CLEAN EFFECT [OV01]	188		184.00
Rayon d'angle de seulement 5 mm [EA_ _ 04]	189		317.00
Angle coupé [EA_ _ 03]	189		428.00
Angle arrondi [EA_ _ 02]	190		570.00
Tablier(s) 50 mm [SZ_ _ _]	190		à 642.00
Tablier(s) hauteur spéciale	190		à 974.00

Accessoires	page
Set de pieds pour receveurs de douche BASIC (SIA 181), sans / avec bande d'étanchéité	page 195
Cadre de montage pour receveurs de douche BASIC (SIA 181)	page 194
Set de pieds Schmidlin OMNIA (SIA 181), sans / avec bande d'étanchéité	page 193
Cadre de montage Schmidlin OMNIA (SIA 181)	page 191
Support de receveurs et fonds de douche Schmidlin ULTIMO (SIA 181)	page 196
Schmidlin equerre de montage (SIA 181), jeu (4 pièces)	page 197

Garnitures d'écoulement et trop-plein	page
Garniture d'écoulement Schmidlin FLOW 50	page 198
Garniture d'écoulement Schmidlin FLOW 30	page 198
Schmidlin VERTICAL garniture d'écoulement	page 200
Garniture d'écoulement Viega Tempoplex	page 199
Garniture d'écoulement Viega Tempoplex Plus	page 200

Toutes les options et tous les accessoires pour receveurs de douche à partir de la page 187.

NOUVEAU

1.4.24

05



Schmidlin receveur de douche plat (6,5 cm)

Trou d'écoulement ø 90 mm

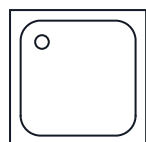

70 cm - 95 cm

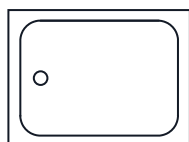

100 cm - 155 cm

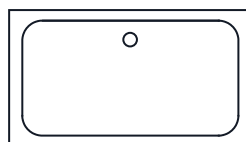

160 cm - 180 cm

Long.	Larg.	Prof.	No. USGBS	No. ST	No. Schmidlin	Prix CHF
70	70	6.5	141103		1498-0001	786.00
75	75	6.5	141104		1577-0001	786.00
80	70	6.5	141105		1642-0001	786.00
80	75	6.5	141106	1311205	1394-0001	742.00
80	80	6.5	141018	1311006	1135-0001	659.00
80	85	6.5	141613		1931-0001	983.00
85	70	6.5	141550		1877-0001	1090.00
85	75	6.5	141551		1897-0001	1066.00
85	80	6.5	141552		1783-0001	979.00
85	85	6.5	141615		1020-0001	786.00
90	60	6.5	141125		1001-0001	897.00
90	70	6.5	141040	1311206	1605-0001	777.00
90	75	6.5	141021	1311207	1442-0001	748.00
90	80	6.5	141039	1311208	1625-0001	825.00
90	85	6.5	141616		1202-0001	897.00
90	90	6.5	141019	1311007	1586-0001	700.00
90	95	6.5	141614		1915-0001	1029.00
95	70	6.5	141553		1923-0001	1102.00
95	75	6.5	141554		1835-0001	1075.00
95	80	6.5	141555		1902-0001	1159.00
95	85	6.5	141556		1804-0001	1200.00
95	90	6.5	141557		1921-0001	1029.00
95	95	6.5	141558		1860-0001	1029.00
100	70	6.5	141090	1311244	1117-0001	1080.00
100	75	6.5	141091	1311245	1274-0001	1009.00
100	80	6.5	141092	1311256	1070-0001	1009.00
100	85	6.5	141559		1816-0001	1351.00
100	90	6.5	141093	1311255	1260-0001	1009.00
100	95	6.5	141560		1862-0001	1351.00
100	100	6.5	141020	1311151	1328-0001	1055.00
105	70	6.5	141561		1821-0001	1382.00
105	75	6.5	141562		1871-0001	1351.00
105	80	6.5	141563		1875-0001	1351.00
105	85	6.5	141564		1786-0001	1351.00
105	90	6.5	141565		1803-0001	1351.00
105	95	6.5	141566		1874-0001	1351.00
105	100	6.5	141567		1863-0001	1398.00
110	70	6.5	141618		1675-0001	1182.00
110	75	6.5	141619		1256-0001	1182.00
110	80	6.5	141094	1311246	1560-0001	1182.00
110	85	6.5	141568		1832-0001	1485.00
110	90	6.5	141095	1311247	1682-0001	1113.00
110	95	6.5	141569		1907-0001	1451.00
110	100	6.5	141126		1452-0001	1227.00
110	110	6.5	141621		1175-0001	1205.00
115	70	6.5	141570		1937-0001	1485.00
115	75	6.5	141571		1859-0001	1485.00
115	80	6.5	141572		1761-0001	1485.00
115	85	6.5	141573		1807-0001	1485.00
115	90	6.5	141574		1938-0001	1451.00
115	95	6.5	141575		1851-0001	1451.00
115	100	6.5	141576		1840-0001	1557.00
120	70	6.5	141127	1311248	1062-0001	1157.00
120	75	6.5	141096	1311249	1529-0001	1150.00
120	80	6.5	141097	1311257	1011-0001	1150.00
120	85	6.5	141577		1780-0001	1495.00



	120	90	6.5	141098	1311258	1422-0001	1198.00
	120	95	6.5	141578		1881-0001	1552.00
	120	100	6.5	141099	1311259	1555-0001	1153.00
	120	110	6.5	141128	1311253	1666-0001	1339.00
	120	120	6.5	141142	1311254	1603-0001	1250.00
	130	80	6.5	141622	1311271	1571-0001	1328.00
	130	90	6.5	141623	1311272	1613-0001	1328.00
	130	100	6.5	141624	1311273	1249-0001	1328.00
	130	130	6.5	141617	1311274	2072-0001	1719.00
	140	70	6.5	141625		1287-0001	1157.00
	140	75	6.5	141626		1140-0001	1150.00
	140	80	6.5	141140		1296-0001	1285.00
	140	90	6.5	141627		1698-0001	1328.00
	140	100	6.5	141129		1029-0001	1260.00
	150	70	6.5	141628		1580-0001	1227.00
	150	75	6.5	141629		1337-0001	1227.00
	150	80	6.5	141630		1118-0001	1328.00
	150	90	6.5	141141		1619-0001	1328.00
	150	100	6.5	141631		1647-0001	1369.00
(disponible uniquement sans rebords)	150	150	6.5	141632		1685-0001	1719.00
	160	70	6.5	141633		1089-0001	1380.00
	160	75	6.5	141634		1178-0001	1380.00
	160	80	6.5	141635		1217-0001	1380.00
	160	90	6.5	141130		1155-0001	1452.00
	160	100	6.5	141636		1104-0001	1500.00
	170	70	6.5	141637		1691-0001	1382.00
	170	75	6.5	141638		1458-0001	1382.00
	170	80	6.5	141639		1472-0001	1453.00
	170	90	6.5	141131		1430-0001	1500.00
	170	100	6.5	141640		1131-0001	1567.00
	180	80	6.5	141641		1261-0001	1533.00
	180	90	6.5	141642		1254-0001	1533.00
	180	100	6.5	141643		1340-0001	1567.00

Options	page	+	suppl.
Avec rebords [Z_ _ _ _]	188		166.00
Avec trous sur les rebords [ZL01]	188		0.00
NOUVEAU Schmidlin GreenSteel	187		à 5.00
catégorie de couleur II, III, V [FA0_ _]	237		224.00
catégorie de couleur IV [FA0_ _]	237		423.00
ANTIGLISS PRO jusqu'à 120 x 100 cm [GT01]	187		226.00
ANTIGLISS PRO à partir de 120 x 120 cm [GT01]	187		265.00
1.4.24 AQUAGRIP [GT04]	187		265.00
CLEANEFFECT [OV01]	188		184.00
Longeur spéciale -2/+5 cm (de -1 à + 2,5 cm des deux côtes)	190		à 501.00
Rayon d'angle de seulement 5 mm [EA_ _ 04]	189		317.00
Angle coupé [EA_ _ 03]	189		428.00
Angle arrondi [EA_ _ 02]	190		570.00
Tablier(s) 75 mm	190		à 642.00
Tablier(s) 100 mm	190		à 773.00
Tablier(s) hauteur spéciale	190		à 974.00

Accessoires

Set de pieds pour recevers de douche BASIC (SIA 181), sans / avec bande d'étanchéité	page 195
Cadre de montage pour recevers de douche BASIC (SIA 181)	page 194
Set de pieds Schmidlin OMNIA (SIA 181), sans / avec bande d'étanchéité	page 193
Cadre de montage Schmidlin OMNIA (SIA 181)	page 191
Schmidlin equerre de montage (SIA 181), jeu (4 pièces)	page 197
Profil en caoutchouc pour rebords	page 197

Garnitures d'écoulement et trop-plein

Garniture d'écoulement Schmidlin FLOW 50 / 30	page 198
Schmidlin VERTICAL garniture d'écoulement	page 200
Garniture d'écoulement Viega Tempoplex	page 199
Garniture d'écoulement Viega Tempoplex Plus	page 200

Toutes les options et tous les accessoires pour recevers de douche à partir de la page 187.



Schmidlin receveur de douche profond (15 cm)

Trou d'écoulement ø 52 mm

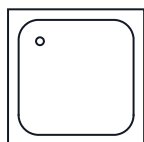

70 cm - 90 cm

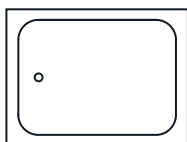

100 cm - 120 cm

Long.	Larg.	Prof.	No. USGBS	No. ST	No. Schmidlin	Prix CHF
70	70	15	141001	1311120	1414-0001	581.00
75	75	15	141000		1028-0001	610.00
80	70	15	141012		1581-0001	581.00
80	75	15	141644		1651-0001	504.00
80	80	15	141002	1311121	1549-0001	388.00
90	60	15	141645		1185-0001	665.00
90	70	15	141008	1311221	1537-0001	564.00
90	75	15	141004	1311222	1714-0001	473.00
90	80	15	141005	1311223	1170-0001	620.00
90	90	15	141003	1311122	1324-0001	456.00
100	70	15	141013	1311264	1019-0001	894.00
100	75	15	141014	1311265	1432-0001	894.00
100	80	15	141006	1311261	1353-0001	820.00
100	90	15	141015	1311260	1385-0001	894.00
100	100	15	141009	1311155	1100-0001	930.00
110	80	15	141010	1311266	1634-0001	1012.00
110	90	15	141011		1606-0001	1012.00
120	70	15	141101		1039-0001	1068.00
120	75	15	141102	1311267	1450-0001	1068.00
120	80	15	141007	1311262	1403-0001	983.00
120	90	15	141016	1311263	1250-0001	1122.00
120	100	15	141017	1311270	1130-0001	1160.00

Options	page	+	suppl.
Avec rebords [Z_ _ _ _]	188		166.00
Avec trous sur les rebords [ZL01]	188		0.00
Schmidlin GreenSteel	187		à 5.00
catégorie de couleur II, III, V [FA0_ _]	237		224.00
catégorie de couleur IV [FA0_ _]	237		423.00
ANTIGLISS PRO [GT01]	187		226.00
AQUAGRIP [GT04]	187		265.00
CLEANEFFECT [OV01]	188		184.00
Longeur spéciale -2/+5 cm (de -1 à + 2,5 cm des deux côtes)	190		501.00
Rayon d'angle de seulement 5 mm [EA_ _ 04]	189		317.00
Angle coupé [EA_ _ 03]	189		428.00
Angle arrondi [EA_ _ 02]	190		570.00
Tablier(s) 200 mm	190		à 840.00
Tablier(s) hauteur spéciale	190		à 1042.00
Écoulement 90 mm [AG90]	189		245.00
Fabrication spéciale	190		sur demande

Accessoires	page
Set de pieds pour recevers de douche BASIC (SIA 181), sans / avec bande d'étanchéité	page 195
Cadre de montage pour receveurs de douche BASIC (SIA 181)	page 194
Set de pieds Schmidlin OMNIA (SIA 181), sans / avec bande d'étanchéité	page 193
Cadre de montage Schmidlin OMNIA (SIA 181)	page 191
Schmidlin equerre de montage (SIA 181), jeu (4 pièces)	page 197
Profil en caoutchouc pour rebords	page 197

Garnitures d'écoulement et trop-plein	page
Garniture d'écoulement Viega DOMOPLEX	page 198

Toutes les options et tous les accessoires pour receveurs de douche à partir de la page 187.

05



NOUVEAU

1.4.24

Schmidlin receveur de douche extra profond (28 cm)

avec trop-plein, trou d'écoulement ø 52 mm

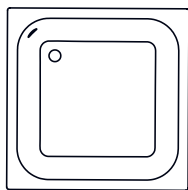

70 cm - 90 cm

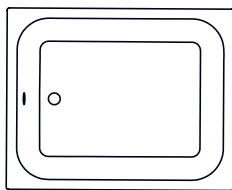

100 cm - 120 cm

Long.	Larg.	Prof.	No. USGBS	No. ST	No. Schmidlin	Prix CHF
80	80	28	141691		1614-0001	588.00
90	75	28	141692		1627-0001	715.00
90	90	28	141693		1563-0001	715.00
100	80	28	141694		1197-0001	1110.00
100	100	28	141695		1630-0001	1274.00
120	80	28	141701		1721-0001	1359.00

Options	page	+	suppl.
Avec rebords [Z_ _ _] 	188		166.00
Avec trous sur les rebords [ZL01]	188		0.00
NOUVEAU Schmidlin GreenSteel	187		à 5.00
catégorie de couleur II [FA0_ _]	237		224.00
catégorie de couleur III [FA0_ _]	237		224.00
catégorie de couleur IV [FA0_ _]	237		423.00
catégorie de couleur V [FA0_ _]	237		224.00
ANTIGLISS PRO [GT01]	187		226.00
1.4.24 AQUAGRIP [GT04]	187		265.00
CLEANEFFECT [OV01]	188		184.00
Longeur spéciale -2/+5 cm (de -1 à + 2,5 cm des deux côtes)	190		501.00
Rayon d'angle de seulement 5 mm [EA_ _ 04]	189		317.00
Angle coupé [EA_ _ 03]	189		428.00
Angle arrondi [EA_ _ 02]	190		570.00
Écoulement 90 mm [AG90]	189		245.00
Fabrication spéciale	190		sur demande

Accessoires	page
Set de pieds pour recevers de douche BASIC (SIA 181), sans / avec bande d'étanchéité	page 195
Cadre de montage pour recevers de douche BASIC (SIA 181)	page 194
Set de pieds Schmidlin OMNIA (SIA 181), sans / avec bande d'étanchéité	page 193
Cadre de montage Schmidlin OMNIA (SIA 181)	page 191
Schmidlin equerre de montage (SIA 181), jeu (4 pièces)	page 197
Profil en caoutchouc pour rebords	page 197

Garnitures d'écoulement et trop-plein	page
Viega garniture d'écoulement et trop-plein Multiplex, unité de base, 560 mm (100119)	page 138

Toutes les options et tous les accessoires pour receveurs de douche à partir de la page 187.



Schmidlin CONTURA - receveur de douche

Hauteur du bord 30 mm, trou d'écoulement ø 90 mm

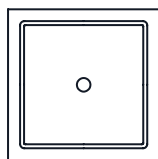

Long.	Larg.	Prof.	No. USGBS	No. ST	No. Schmidlin	Prix CHF
90	90	2	143101	1311362	1112-0001	1233.00
100	90	2	143105	1311366	1035-0001	1416.00
100	100	2	143102	1311363	1348-0001	1416.00
120	80	2	143106	1311367	1374-0001	1612.00
120	90	2	143103	1311368	1461-0001	1612.00
120	100	2	143104	1311369	1466-0001	1612.00
140	90	2	143107		1676-0001	1730.00
140	100	2	143108		1397-0001	1730.00

Options

	page	+	suppl.
Schmidlin GreenSteel	187		à 5.00
catégorie de couleur II [FA0_ _]	237		224.00
catégorie de couleur III [FA0_ _]	237		224.00
catégorie de couleur IV [FA0_ _]	237		423.00
catégorie de couleur V [FA0_ _]	237		224.00
ANTIGLISS PRO jusqu'à 120 x 100 cm [GT01]	187		226.00
ANTIGLISS PRO à partir de 120 x 120 cm [GT01]	187		265.00
AQUAGRIP [GT04]	187		265.00
CLEANEFFECT [OV01]	188		184.00

NOUVEAU

1.4.24

Accessoires

Set de pieds pour receveurs de douche BASIC (SIA 181), sans / avec bande d'étanchéité	page 195
Cadre de montage pour receveurs de douche BASIC (SIA 181)	page 194
Set de pieds Schmidlin OMNIA (SIA 181), sans / avec bande d'étanchéité	page 193
Cadre de montage Schmidlin OMNIA (SIA 181)	page 191
Support de receveurs et fonds de douche Schmidlin ULTIMO (SIA 181)	page 196

Garnitures d'écoulement et trop-plein

Garniture d'écoulement Schmidlin FLOW 50	page 198
Garniture d'écoulement Schmidlin FLOW 30	page 198
Schmidlin VERTICAL garniture d'écoulement	page 200
Garniture d'écoulement Viega Tempoplex	page 199
Garniture d'écoulement Viega Tempoplex Plus	page 200

Toutes les options et tous les accessoires pour receveurs de douche à partir de la page 187.

05



Schmidlin CARO receveur de douche extra plat (3,5 cm)

Trou d'écoulement ø 90 mm

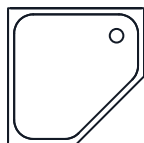

80 x 80 cm
90 x 90 cm
100 x 100 cm

	Long.	Larg.	Prof.	No. USGBS	No. ST	No. Schmidlin	Prix CHF
angle à gauche	80	80	3.5	141132		1316-0001	1881.00
angle à gauche	90	90	3.5	141133		1379-0001	1881.00
angle à gauche	100	100	3.5	141134		1521-0001	2053.00

Options	page	+	suppl.
Avec rebords [Z_ _ _]	188		256.00
Avec trous sur les rebords [ZL01]	188		0.00
NOUVEAU Schmidlin GreenSteel	187		à 5.00
catégorie de couleur II [FA0_ _]	237		224.00
catégorie de couleur III [FA0_ _]	237		224.00
catégorie de couleur IV [FA0_ _]	237		423.00
catégorie de couleur V [FA0_ _]	237		224.00
1.4.24 ANTIGLISS PRO [GT01]	187		226.00
AQUAGRIP [GT04]	187		265.00
CLEANEFFECT [OV01]	188		184.00
Fabrication spéciale	190		sur demande

Accessoires	page
Set de pieds pour receveurs de douche BASIC (SIA 181), sans / avec bande d'étanchéité	page 195
Cadre de montage pour receveurs de douche BASIC (SIA 181)	page 194
Schmidlin equerre de montage (SIA 181), jeu (4 pièces)	page 197
Profil en caoutchouc pour rebords	page 197

Garnitures d'écoulement et trop-plein	page
Garniture d'écoulement Schmidlin FLOW 50	page 198
Garniture d'écoulement Schmidlin FLOW 30	page 198
Schmidlin VERTICAL garniture d'écoulement	page 200
Garniture d'écoulement Viega Tempoplex	page 199
Garniture d'écoulement Viega Tempoplex Plus	page 200

Toutes les options et tous les accessoires pour receveurs de douche à partir de la page 187.



Schmidlin ECK receveur de douche extra plat (3,5 cm)

Trou d'écoulement ø 90 mm

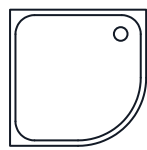

80 x 80 cm
90 x 90 cm
100 x 100 cm



90 x 75 cm, angle à gauche
90 x 80 cm, angle à gauche
100 x 80 cm, angle à gauche
100 x 90 cm, angle à gauche
120 x 80 cm, angle à gauche
120 x 90 cm, angle à gauche

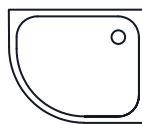

90 x 75 cm, angle à droite
90 x 80 cm, angle à droite
100 x 80 cm, angle à droite
100 x 90 cm, angle à droite
120 x 80 cm, angle à droite
120 x 90 cm, angle à droite

	Long.	Larg.	Prof.	No. USGBS	No. ST	No. Schmidlin	Prix CHF
angle à gauche	80	80	3.5	141154	1351101	1257-0001	1102.00
angle à gauche	90	75	3.5	141155		1507-0001	1387.00
angle à droite	90	75	3.5	141156		1716-0001	1387.00
angle à gauche	90	80	3.5	141655		1544-0001	1387.00
angle à droite	90	80	3.5	141656		1262-0001	1387.00
angle à gauche	90	90	3.5	141150	1351102	1205-0001	1136.00
angle à gauche	100	80	3.5	141151		1499-0001	1387.00
angle à droite	100	80	3.5	141152		1559-0001	1387.00
angle à gauche	100	90	3.5	141657		1534-0001	1429.00
angle à droite	100	90	3.5	141658		1532-0001	1429.00
angle à gauche	100	100	3.5	141153	1351105	1184-0001	1312.00
angle à gauche	120	80	3.5	141659		1512-0001	1495.00
angle à droite	120	80	3.5	141660		1027-0001	1495.00
angle à gauche	120	90	3.5	141137		1572-0001	1495.00
angle à droite	120	90	3.5	141138		1574-0001	1495.00

FIN DE SERIE
FIN DE SERIE
FIN DE SERIE
FIN DE SERIE

Options	page	+	suppl.
Avec rebords [Z_ _ _ _]	188		256.00
Avec trous sur les rebords [ZL01]	188		0.00
Schmidlin GreenSteel	187		à 5.00
catégorie de couleur II [FA0_ _]	237		224.00
catégorie de couleur III [FA0_ _]	237		224.00
catégorie de couleur IV [FA0_ _]	237		423.00
catégorie de couleur V [FA0_ _]	237		224.00
ANTIGLISS PRO [GT01]	187		226.00
AQUAGRIP [GT04]	187		265.00
CLEANEFFECT [OV01]	188		184.00
Longeur spéciale -2/+5 cm (de -1 à + 2,5 cm des deux côtes)	190		501.00
Rayon d'angle de seulement 5 mm [EA_ _ 04]	189		317.00
Tablier(s) 50 mm [SZ_ _ _ _]	190		à 597.00
Fabrication spéciale	190		sur demande

NOUVEAU

1.4.24

Accessoires	page
Set de pieds pour receveurs de douche BASIC (SIA 181), sans / avec bande d'étanchéité	page 195
Cadre de montage pour receveurs de douche BASIC (SIA 181)	page 194
Set de pieds Schmidlin OMNIA (SIA 181), sans / avec bande d'étanchéité	page 193
Cadre de montage Schmidlin OMNIA (SIA 181)	page 191
Schmidlin equerre de montage (SIA 181), jeu (4 pièces)	page 197
Profil en caoutchouc pour rebords	page 197

Garnitures d'écoulement et trop-plein	page
Garniture d'écoulement Schmidlin FLOW 50	page 198
Garniture d'écoulement Schmidlin FLOW 30	page 198
Schmidlin VERTICAL garniture d'écoulement	page 200
Garniture d'écoulement Viega Tempoplex	page 199
Garniture d'écoulement Viega Tempoplex Plus	page 200

Toutes les options et tous les accessoires pour receveurs de douche à partir de la page 187.



Schmidlin ECK receveur de douche plat (6,5 cm)

Trou d'écoulement ø 90 mm

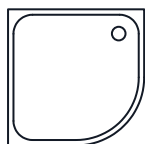

80 x 80 cm
90 x 90 cm
100 x 100 cm

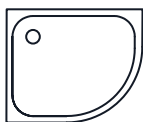

90 x 75 cm, angle à gauche
90 x 80 cm, angle à gauche
100 x 80 cm, angle à gauche
100 x 90 cm, angle à gauche
120 x 80 cm, angle à gauche
120 x 90 cm, angle à gauche

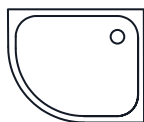

90 x 75 cm, angle à droite
90 x 80 cm, angle à droite
100 x 80 cm, angle à droite
100 x 90 cm, angle à droite
120 x 80 cm, angle à droite
120 x 90 cm, angle à droite

	Long.	Larg.	Prof.	No. USGBS	No. ST	No. Schmidlin	Prix CHF
angle à gauche	80	80	6.5	141081	1351115	1030-0001	1102.00
FIN DE SERIE angle à gauche	90	75	6.5	141084		1275-0001	1387.00
FIN DE SERIE angle à droite	90	75	6.5	141085		1339-0001	1387.00
FIN DE SERIE angle à gauche	90	80	6.5	141661		1589-0001	1387.00
FIN DE SERIE angle à droite	90	80	6.5	141662		1354-0001	1387.00
angle à gauche	90	90	6.5	141082	1351116	1437-0001	1136.00
FIN DE SERIE angle à gauche	100	80	6.5	141086		1122-0001	1387.00
FIN DE SERIE angle à droite	100	80	6.5	141087		1141-0001	1387.00
FIN DE SERIE angle à gauche	100	90	6.5	141663		1601-0001	1429.00
FIN DE SERIE angle à droite	100	90	6.5	141664		1730-0001	1429.00
FIN DE SERIE angle à gauche	100	100	6.5	141083	1351118	1622-0001	1312.00
FIN DE SERIE angle à gauche	120	80	6.5	141665		1303-0001	1495.00
FIN DE SERIE angle à droite	120	80	6.5	141666		1302-0001	1495.00
FIN DE SERIE angle à gauche	120	90	6.5	141135		1219-0001	1495.00
FIN DE SERIE angle à droite	120	90	6.5	141136		1729-0001	1495.00

Options	page	+	suppl.
Avec rebords [Z_ _ _]	188		166.00
Avec trous sur les rebords [ZL01]	188		0.00
NOUVEAU Schmidlin GreenSteel	187		à 5.00
catégorie de couleur II [FA0_ _]	237		224.00
catégorie de couleur III [FA0_ _]	237		224.00
catégorie de couleur IV [FA0_ _]	237		423.00
catégorie de couleur V [FA0_ _]	237		224.00
ANTIGLISS PRO [GT01]	187		226.00
1.4.24 AQUAGRIP [GT04]	187		265.00
CLEANEFFECT [OV01]	188		184.00
Longueur spéciale -2/+5 cm (de -1 à + 2,5 cm des deux côtés)	190		501.00
Rayon d'angle de seulement 5 mm [EA_ _ 04]	189		317.00
Tablier(s) 75 mm	190		à 597.00
Tablier(s) 100 mm	190		à 597.00
Fabrication spéciale	190		sur demande

Accessoires	page
Set de pieds pour recevers de douche BASIC (SIA 181), sans / avec bande d'étanchéité	page 195
Cadre de montage pour recevers de douche BASIC (SIA 181)	page 194
Set de pieds Schmidlin OMNIA (SIA 181), sans / avec bande d'étanchéité	page 193
Cadre de montage Schmidlin OMNIA (SIA 181)	page 191
Schmidlin equerre de montage (SIA 181), jeu (4 pièces)	page 197
Profil en caoutchouc pour rebords	page 197

Garnitures d'écoulement et trop-plein	page
Garniture d'écoulement Schmidlin FLOW 50	page 198
Garniture d'écoulement Schmidlin FLOW 30	page 198
Schmidlin VERTICAL garniture d'écoulement	page 200
Garniture d'écoulement Viega Tempoplex	page 199
Garniture d'écoulement Viega Tempoplex Plus	page 200



Schmidlin ECK receveur de douche profond (15 cm)

Trou d'écoulement ø 52 mm

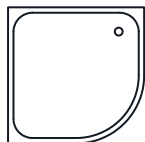

80x 80 cm
90 x 90 cm

	Long.	Larg.	Prof.	No. USGBS	No. ST	No. Schmidlin	Prix CHF
angle à gauche	80	80	15	141051	1351121	1194-0001	1203.00
angle à gauche	90	90	15	141052	1351122	1297-0001	1203.00

Options	page	+	suppl.
Avec rebords [Z_ _ _]	188		166.00
Avec trous sur les rebords [ZL01]	188		0.00
Schmidlin GreenSteel	187		à 5.00
catégorie de couleur II [FA0_ _]	237		224.00
catégorie de couleur III [FA0_ _]	237		224.00
catégorie de couleur IV [FA0_ _]	237		423.00
catégorie de couleur V [FA0_ _]	237		224.00
ANTI GLISS PRO [GT01]	187		226.00
AQUAGRIP [GT04]	187		265.00
CLEANEFFECT [OV01]	188		184.00
Longeur spéciale -2/+5 cm (de -1 à + 2,5 cm des deux côtés)	190		501.00
Rayon d'angle de seulement 5 mm [EA_ _04]	189		317.00
Tablier(s) 200 mm	190		597.00
Tablier(s) hauteur spéciale	190		597.00
Fabrication spéciale	190		sur demande

NOUVEAU

1.4.24

Accessoires	page
Set de pieds pour receveurs de douche BASIC (SIA 181), sans / avec bande d'étanchéité	page 195
Cadre de montage pour receveurs de douche BASIC (SIA 181)	page 194
Set de pieds Schmidlin OMNIA (SIA 181), sans / avec bande d'étanchéité	page 193
Cadre de montage Schmidlin OMNIA (SIA 181)	page 191
Schmidlin equerre de montage (SIA 181), jeu (4 pièces)	page 197
Profil en caoutchouc pour rebords	page 197

Garnitures d'écoulement et trop-plein	page
Garniture d'écoulement Viega DOMOPLEX	page 198

Toutes les options et tous les accessoires pour receveurs de douche à partir de la page 187.



Schmidlin ECK receveur de douche d'angle extra plat (3.5 cm) et plat (6.5 cm) avec tablier continu en acier émaillé

y.c. pieds pour montage prémontés, écoulement Ø 90 mm



Hauteur de tablier 5 cm / 7,5 cm / 10 cm

Hauteur de tablier 5 cm

	Long.	Larg.	Prof.	No. USGBS	No. ST	No. Schmidlin	Prix CHF
angle à gauche	80	80	3.5			1257-9999	1699.00
angle à gauche	90	75	3.5			1507-9999	2088.00
angle à droite	90	75	3.5			1716-9999	2088.00
angle à gauche	90	90	3.5			1205-9999	1733.00
angle à gauche	100	80	3.5			1499-9999	2088.00
angle à droite	100	80	3.5			1559-9999	2088.00
angle à gauche	100	100	3.5			1184-9999	2051.00

Hauteur de tablier 7,5 cm

	Long.	Larg.	Prof.	No. USGBS	No. ST	No. Schmidlin	Prix CHF	
angle à gauche	80	80	6.5	141143	1351181	1030-9999	1699.00	
FIN DE SERIE	angle à gauche	90	75	6.5	141146	1351186	1275-9999	2088.00
FIN DE SERIE	angle à droite	90	75	6.5	141147	1351185	1339-9999	2088.00
	angle à gauche	90	90	6.5	141144	1351182	1437-9999	1733.00
FIN DE SERIE	angle à gauche	100	80	6.5	141148		1122-9999	2088.00
FIN DE SERIE	angle à droite	100	80	6.5	141149		1141-9999	2088.00
FIN DE SERIE	angle à gauche	100	100	6.5	141145	1351183	1622-9999	2051.00

Hauteur de tablier 10 cm

	Long.	Larg.	Prof.	No. USGBS	No. ST	No. Schmidlin	Prix CHF	
angle à gauche	80	80	6.5	141069		1030-9999	1699.00	
FIN DE SERIE	angle à gauche	90	75	6.5	141070		1275-9999	2088.00
FIN DE SERIE	angle à droite	90	75	6.5	141076		1339-9999	2088.00
	angle à gauche	90	90	6.5	141071		1437-9999	1733.00
FIN DE SERIE	angle à gauche	100	80	6.5	141079		1122-9999	2088.00
FIN DE SERIE	angle à droite	100	80	6.5	141080		1141-9999	2088.00
FIN DE SERIE	angle à gauche	100	100	6.5	141072		1622-9999	2051.00

Options

	page	+	suppl.
Avec rebords [Z_ _ _]	188		166.00
Avec trous sur les rebords [ZL01]	188		0.00
NOUVEAU Schmidlin GreenSteel	187		à 5.00
ANTIGLISS PRO [GT01]	187		226.00
1.4.24 AQUAGRIP [GT04]	187		265.00
CLEANEFFECT [OV01]	188		184.00

Toutes les options et tous les accessoires pour receveurs de douche à partir de la page 187.



Schmidlin receveur de douche extra plat (2.5 / 3.5 cm) avec tablier continu en acier émaillé

y.c. pieds pour montage prémontés, écoulement Ø 90 mm

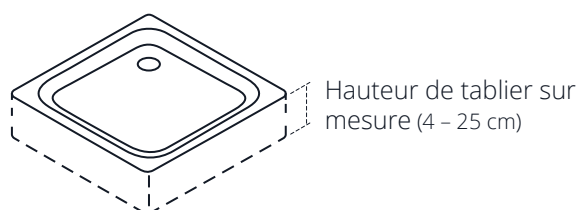
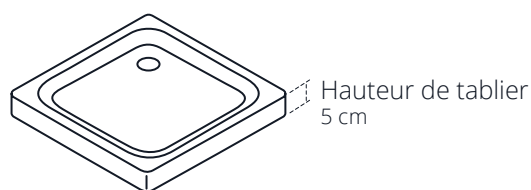

Tablier continu en acier émaillé sur un, deux ou trois côté(s).

Hauteur de tablier 5 cm

pour receveurs de douche de 70 x 70 cm à 100 x 100 cm

	Codes de référence	Suppl. au prix du recev. de douche CHF
Tablier sur 1 côté	page 222	642.00
Tablier sur 2 côtés	page 222	773.00
Tablier sur 3 côtés	page 222	908.00

Hauteur de tablier 5 cm

pour receveurs de douche de 101 x 70 cm à 180 x 100 cm

Tablier sur 1 côté	page 222	708.00
Tablier sur 2 côtés	page 222	840.00
Tablier sur 3 côtés	page 222	974.00

Hauteur de tablier sur mesure (min. 4 cm, max. 25 cm)

pour receveurs de douche de 70 x 70 cm à 100 x 100 cm

Tablier sur 1 côté	page 222	974.00
Tablier sur 2 côtés	page 222	1106.00
Tablier sur 3 côtés	page 222	1240.00

Hauteur de tablier sur mesure (min. 4 cm, max. 25 cm)

pour receveurs de douche de 101 x 70 cm à 180 x 100 cm

Tablier sur 1 côté	page 222	1042.00
Tablier sur 2 côtés	page 222	1174.00
Tablier sur 3 côtés	page 222	1305.00

Options

	page	+	suppl.
Avec rebords [Z_ _ _ _]	188		166.00
Avec trous sur les rebords [ZL01]	188		0.00
Schmidlin GreenSteel	187		à 5.00
ANTI GLISS PRO [GT01]	187		226.00
AQUAGRIP [GT04]	187		265.00
CLEANEFFECT [OV01]	188		184.00
Tablier frontal émaillé raccourci sur mesure	190		181.00

NOUVEAU

1.4.24

Toutes les options et tous les accessoires pour receveurs de douche à partir de la page 187.



Schmidlin receveur de douche plat (6.5 cm) avec tablier continu en acier émaillé

y.c. pieds pour montage prémontés, écoulement Ø 90 mm

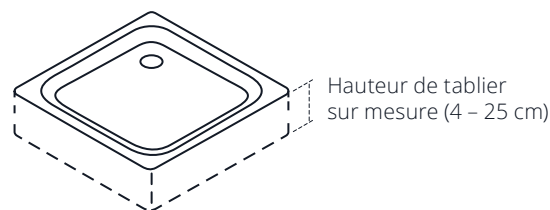
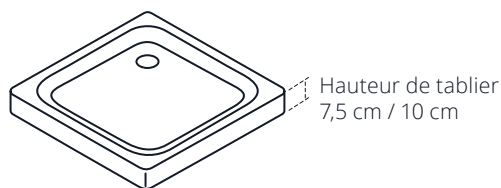

Tablier continu en acier émaillé sur un, deux ou trois côté(s).

Hauteur de tablier 7,5 cm

pour receveurs de douche de 70 x 70 cm à 100 x 100 cm

	Codes de référence	Suppl. au prix du recev. de douche CHF
Tablier sur 1 côté	page 222	642.00
Tablier sur 2 côtés	page 222	773.00
Tablier sur 3 côtés	page 222	908.00

Hauteur de tablier 7,5 cm

pour receveurs de douche de 101 x 70 cm à 180 x 100 cm

Tablier sur 1 côté	page 222	708.00
Tablier sur 2 côtés	page 222	840.00
Tablier sur 3 côtés	page 222	974.00

Hauteur de tablier 10 cm

pour receveurs de douche de 70 x 70 cm à 100 x 100 cm

Tablier sur 1 côté	page 222	773.00
Tablier sur 2 côtés	page 222	908.00
Tablier sur 3 côtés	page 222	1042.00

Hauteur de tablier 10 cm

pour receveurs de douche de 101 x 70 cm à 180 x 100 cm

Tablier sur 1 côté	page 222	840.00
Tablier sur 2 côtés	page 222	974.00
Tablier sur 3 côtés	page 222	1106.00

Hauteur de tablier sur mesure (min. 4 cm, max. 25 cm)

pour receveurs de douche de 70 x 70 cm à 100 x 100 cm

Tablier sur 1 côté	page 222	974.00
Tablier sur 2 côtés	page 222	1106.00
Tablier sur 3 côtés	page 222	1240.00

Hauteur de tablier sur mesure (min. 4 cm, max. 25 cm)

pour receveurs de douche de 101 x 70 cm à 180 x 100 cm

Tablier sur 1 côté	page 222	1042.00
Tablier sur 2 côtés	page 222	1174.00
Tablier sur 3 côtés	page 222	1305.00

Options

	page	+	suppl.
Avec rebords [Z_...]			166.00
Avec trous sur les rebords [ZL01]	190		0.00
Schmidlin GreenSteel	187		à 5.00
ANTIGLISS PRO [GT01]	187		226.00
AQUAGRIP [GT04]	187		265.00
CLEANEFFECT [OV01]	188		184.00
Tablier frontal émaillé raccourci sur mesure	190		181.00

NOUVEAU

1.4.24

05



Schmidlin receveur de douche profond (15 cm) avec tablier continu en acier émaillé

y.c. pieds pour montage prémontés, écoulement Ø 52 mm

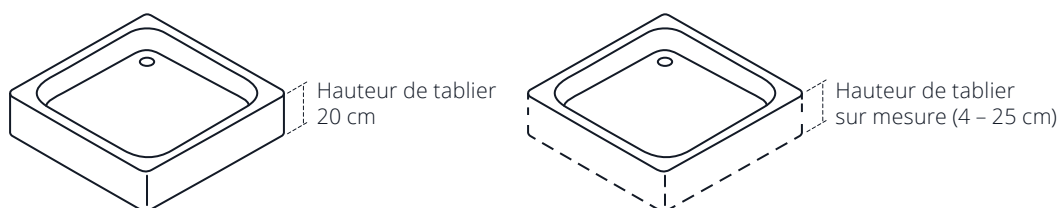

Tablier continu en acier émaillé sur un, deux ou trois côté(s).

Hauteur de tablier 20 cm

pour receveurs de douche de 70 x 70 cm à 100 x 100 cm

	Codes de référence	Suppl. au prix du recev. de douche CHF
Tablier sur 1 côté	page 222	840.00
Tablier sur 2 côtés	page 222	974.00
Tablier sur 3 côtés	page 222	1106.00

Hauteur de tablier 20 cm

pour receveurs de douche de 101 x 70 cm à 180 x 100 cm

Tablier sur 1 côté	page 222	908.00
Tablier sur 2 côtés	page 222	1042.00
Tablier sur 3 côtés	page 222	1174.00

Hauteur de tablier sur mesure (min. 4 cm, max. 25 cm)

pour receveurs de douche de 70 x 70 cm à 100 x 100 cm

Tablier sur 1 côté	page 222	974.00
Tablier sur 2 côtés	page 222	1106.00
Tablier sur 3 côtés	page 222	1240.00

Hauteur de tablier sur mesure (min. 4 cm, max. 25 cm)

pour receveurs de douche de 101 x 70 cm à 180 x 100 cm

Tablier sur 1 côté	page 222	1042.00
Tablier sur 2 côtés	page 222	1174.00
Tablier sur 3 côtés	page 222	1305.00

Options

	page	+	suppl.
Avec rebords [Z_ _ _ _] 	188		166.00
Avec trous sur les rebords [ZL01]	188		0.00
Schmidlin GreenSteel	187		à 5.00
ANTI GLISS PRO [GT01]	187		226.00
AQUAGRIP [GT04]	187		265.00
CLEANEFFECT [OV01]	188		184.00
Tablier frontal émaillé raccourci sur mesure	190		181.00

NOUVEAU

1.4.24

Toutes les options et tous les accessoires pour receverus de douche à partir de la page 187.

05



Receveurs de douche Schmidlin: Options

Schmidlin ANTIGLISS PRO



Protection antidérapante intégrale Schmidlin ANTIGLISS PRO

	suppl.
pour tous les modèles de receveurs de douche jusqu'à 120x110 cm [GT01]	226.00
pour tous les modèles de receveurs de douche dès 120x120 cm [GT01]	265.00

Schmidlin AQUAGRIP



Le traitement antidérapant pratiquement invisible et à peine perceptible à l'état sec.

Ne peut pas être combiné avec Schmidlin CLEANEFFECT. Disponible uniquement pour la couleur blanc alpin.

	suppl.
AQUAGRIP [GT04]	265.00

1.4.24

Schmidlin GreenSteel



Receveurs de douche en acier à émissions de CO2 réduites

Plus d'informations p. 226

	suppl.
NOUVEAU GreenSteel 25 - pour tous les fonds de douche	5.00
NOUVEAU GreenSteel 50 - pour tous les fonds de douche	10.00
NOUVEAU GreenSteel 100 - pour tous les fonds de douche	20.00

Schmidlin SUBITO

- pour les produits Vario

- livraison en 4 jours ouvrables (y. c. options définies: GreenSteel, couleurs, CLEANEFFECT, ANTIGLISS PRO, AQUAGRIP, rebords, rayon d'angle de seulement 5 mm)

- lieu de livraison: à choix, chez le grossiste ou directement sur le chantier

	suppl.
Option de livraison SUBITO - 1 pièce	326.00
Option de livraison SUBITO - à 2 pièces, par pièce (Condition : même numéro d'article)	115.00

05



Schmidlin CLEANEFFECT



Surface facile à l'entretien

	suppl.
pour tous les modèles de receveurs de douche [OV01]	184.00

Rebords Schmidlin

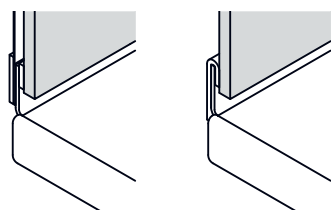

Le rebord Schmidlin est un rehaussement émaillé du bord de la baignoire ou du receveur de douche de 30 mm de haut recouvert de moitié par le carrelage mural. Il garantit un raccordement mural totalement étanche, sans joints de silicone.

	suppl.
Schmidlin rebords [Z_ _ _ _] (pour Schmidlin receveur de douche extra plat)	256.00
Schmidlin rebords [Z_ _ _ _]	166.00
Avec trous sur les rebords [ZL01]	0.00
Tous les rebords réguliers avec les codes de référence	page 218

05



Rebord raccourci

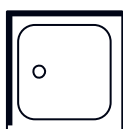

Rebord raccourci, à gauche

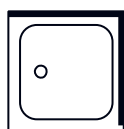

Rebord raccourci, à droite

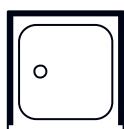

Rebord raccourci, sur deux côtés

	suppl.
Rebord raccourci de 20 mm, à gauche, à droite, sur deux côtés	124.00

Rebords partiels, sur mesure

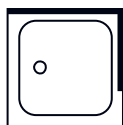

	suppl.
Rebord partiel sur mesure, pour receveurs de douche avec rebords [Z_ _ _ _ : _ _ _]	124.00
Tous les rebords réguliers avec les codes de référence	page 218

Écoulement 52 mm / 90 mm



	suppl.
Écoulement ø 52 mm [AG52]	543.00
Écoulement ø 90 mm [AG90]	245.00

Angle(s) du receveur de douche avec petit rayon (rayon 5 mm)

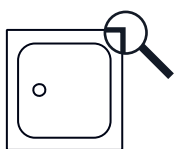

Angle(s) du receveur de douche avec petit rayon, libre choix des angles
pour tous les modèles de receveurs de douche (sauf receveur de douche CONTURA)

	suppl.
un angle avec petit rayon [EA_ _04]	317.00
deux à quatre angles avec petit rayon	501.00

Receveurs de douche avec angle coupé

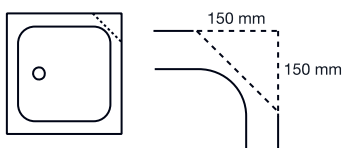

Angle coupé 15 x 15 cm, libre choix des angles
pour tous les receveurs de douche rectangulaires (sauf 80 x 80 cm et receveur de douche CONTURA)

	suppl.
un angle coupé [EA_ _03]	428.00
chaque angle supplémentaire coupé [EA_ _03]	286.00
autres longueurs, autres modèles [EA_ _03]	sur demande

05



Receveurs de douche avec angle arrondi



Angle arrondi avec rayon de 15 cm, libre choix des angles
pour tous les receveurs de douche rectangulaires (sauf 80 x 80 cm et receveur de douche CONTURA)

	suppl.
un angle arrondi avec un rayon de 15 cm [EA _ _02]	570.00
tout autre angle arrondi avec un rayon de 15 cm [EA _ _02]	428.00
autres longueurs, autres modes	sur demande

Receveurs de douches - fabrication spéciale

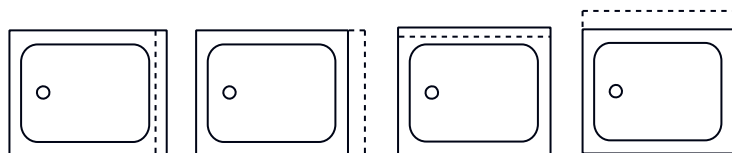

	suppl.
autres longueurs/largeurs	sur demande

05



Tabliers continus en acier émaillés pour receveurs de douche rectangulaires

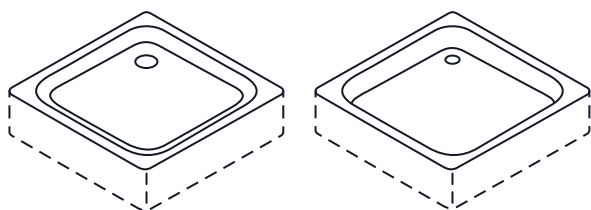

	suppl.
Dans diverses hauteurs et exécutions [SZ _ _ _]	page 222
Tablier frontal émaillé raccourci sur mesure	181.00

Receveurs de douche Schmidlin: Accessoires

Cadre de montage Schmidlin OMNIA (SIA 181)

nécessite set de pieds Schmidlin OMNIA (SIA 181)

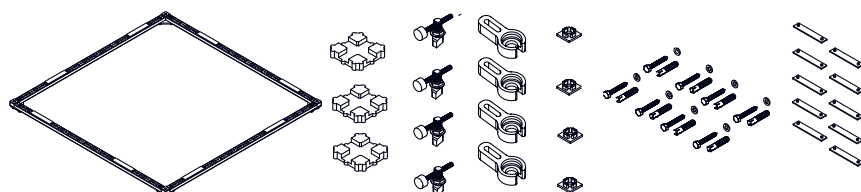

convient aux receveurs de douche extra-plats, plats et aux fonds de douche DELTA, FLOOR et VIVA

	No. USGBS	No. ST	No. Schmidlin	Prix CHF
Cadre de montage Schmidlin OMNIA (SIA 181) 70 x 70 cm	147190	1435101	1850-0001	200.00
Cadre de montage Schmidlin OMNIA (SIA 181) 75 x 75 cm	147191		1850-0002	200.00
Cadre de montage Schmidlin OMNIA (SIA 181) 80 x 70 cm	147192		1850-0003	200.00
Cadre de montage Schmidlin OMNIA (SIA 181) 80 x 75 cm	147193	1435104	1850-0004	200.00
Cadre de montage Schmidlin OMNIA (SIA 181) 80 x 80 cm	147194	1435105	1850-0005	200.00
Cadre de montage Schmidlin OMNIA (SIA 181) 85 x 70 cm	147195		1850-0058	200.00
Cadre de montage Schmidlin OMNIA (SIA 181) 85 x 75 cm	147196		1850-0059	200.00
Cadre de montage Schmidlin OMNIA (SIA 181) 85 x 80 / 80 x 85 cm	147197		1850-0060	200.00
Cadre de montage Schmidlin OMNIA (SIA 181) 85 x 85 cm	147198		1850-0006	200.00
Cadre de montage Schmidlin OMNIA (SIA 181) 90 x 60 cm	147199		1850-0007	200.00
Cadre de montage Schmidlin OMNIA (SIA 181) 90 x 70 cm	147200	1435111	1850-0008	200.00
Cadre de montage Schmidlin OMNIA (SIA 181) 90 x 75 cm	147236	1435112	1850-0009	200.00
Cadre de montage Schmidlin OMNIA (SIA 181) 90 x 80 cm	147237	1435113	1850-0010	200.00
Cadre de montage Schmidlin OMNIA (SIA 181) 90 x 85 cm	147238		1850-0011	200.00
Cadre de montage Schmidlin OMNIA (SIA 181) 90 x 90 cm	147239	1435115	1850-0012	200.00
Cadre de montage Schmidlin OMNIA (SIA 181) 95 x 70 cm	147240		1850-0061	200.00
Cadre de montage Schmidlin OMNIA (SIA 181) 95 x 75 cm	147245		1850-0062	200.00
Cadre de montage Schmidlin OMNIA (SIA 181) 95 x 80 cm	147246		1850-0063	200.00
Cadre de montage Schmidlin OMNIA (SIA 181) 95 x 85 cm	147247		1850-0064	200.00
Cadre de montage Schmidlin OMNIA (SIA 181) 95 x 90 / 90 x 95 cm	147248		1850-0065	200.00
Cadre de montage Schmidlin OMNIA (SIA 181) 95 x 95 cm	147249		1850-0066	200.00
Cadre de montage Schmidlin OMNIA (SIA 181) 100 x 70 cm	147272	1435122	1850-0013	200.00
Cadre de montage Schmidlin OMNIA (SIA 181) 100 x 75 cm	147273	1435123	1850-0014	200.00
Cadre de montage Schmidlin OMNIA (SIA 181) 100 x 80 cm	147274	1435124	1850-0015	200.00
Cadre de montage Schmidlin OMNIA (SIA 181) 100 x 85 cm	147275		1850-0067	200.00
Cadre de montage Schmidlin OMNIA (SIA 181) 100 x 90 cm	147276	1435126	1850-0016	200.00
Cadre de montage Schmidlin OMNIA (SIA 181) 100 x 95 cm	147277		1850-0068	200.00
Cadre de montage Schmidlin OMNIA (SIA 181) 100 x 100 cm	147250	1435128	1850-0017	200.00
Cadre de montage Schmidlin OMNIA (SIA 181) 105 x 70 cm	147279		1850-0069	200.00
Cadre de montage Schmidlin OMNIA (SIA 181) 105 x 75 cm	148038		1850-0070	200.00
Cadre de montage Schmidlin OMNIA (SIA 181) 105 x 80 cm	148039		1850-0071	200.00
Cadre de montage Schmidlin OMNIA (SIA 181) 105 x 85 cm	148040		1850-0072	200.00
Cadre de montage Schmidlin OMNIA (SIA 181) 105 x 90 cm	148041		1850-0073	200.00
Cadre de montage Schmidlin OMNIA (SIA 181) 105 x 95 cm	148042		1850-0074	200.00
Cadre de montage Schmidlin OMNIA (SIA 181) 105 x 100 cm	147278		1850-0075	200.00
Cadre de montage Schmidlin OMNIA (SIA 181) 110 x 70 cm	148045		1850-0018	200.00
Cadre de montage Schmidlin OMNIA (SIA 181) 110 x 75 cm	148046		1850-0019	200.00
Cadre de montage Schmidlin OMNIA (SIA 181) 110 x 80 cm	148047	1435138	1850-0020	200.00
Cadre de montage Schmidlin OMNIA (SIA 181) 110 x 85 cm	148048		1850-0076	200.00
Cadre de montage Schmidlin OMNIA (SIA 181) 110 x 90 cm	148049	1435140	1850-0021	200.00
Cadre de montage Schmidlin OMNIA (SIA 181) 110 x 95 cm	148093		1850-0077	200.00
Cadre de montage Schmidlin OMNIA (SIA 181) 110 x 100 cm	148043	1435142	1850-0022	200.00
Cadre de montage Schmidlin OMNIA (SIA 181) 110 x 110 cm	148044		1850-0023	200.00
Cadre de montage Schmidlin OMNIA (SIA 181) 115 x 70 cm	148095		1850-0078	200.00
Cadre de montage Schmidlin OMNIA (SIA 181) 115 x 75 cm	148096		1850-0079	200.00



	No. USGBS	No. ST	No. Schmidlin	Prix CHF
Cadre de montage Schmidlin OMNIA (SIA 181) 115 x 80 cm	148097		1850-0080	200.00
Cadre de montage Schmidlin OMNIA (SIA 181) 115 x 85 cm	148098		1850-0081	200.00
Cadre de montage Schmidlin OMNIA (SIA 181) 115 x 90 cm	148099		1850-0082	200.00
Cadre de montage Schmidlin OMNIA (SIA 181) 115 x 95 cm	148100		1850-0083	200.00
Cadre de montage Schmidlin OMNIA (SIA 181) 115 x 100 cm	148094		1850-0084	200.00
Cadre de montage Schmidlin OMNIA (SIA 181) 120 x 70 cm	148117	1435151	1850-0024	200.00
Cadre de montage Schmidlin OMNIA (SIA 181) 120 x 75 cm	148118	1435152	1850-0025	200.00
Cadre de montage Schmidlin OMNIA (SIA 181) 120 x 80 cm	148119	1435153	1850-0026	200.00
Cadre de montage Schmidlin OMNIA (SIA 181) 120 x 85 cm	148220		1850-0086	200.00
Cadre de montage Schmidlin OMNIA (SIA 181) 120 x 90 cm	148221	1435155	1850-0027	200.00
Cadre de montage Schmidlin OMNIA (SIA 181) 120 x 95 cm	148222		1850-0085	200.00
Cadre de montage Schmidlin OMNIA (SIA 181) 120 x 100 cm	148114	1435157	1850-0028	200.00
Cadre de montage Schmidlin OMNIA (SIA 181) 120 x 110 cm	148115	1435158	1850-0029	200.00
Cadre de montage Schmidlin OMNIA (SIA 181) 120 x 120 cm	148116	1435159	1850-0030	200.00
Cadre de montage Schmidlin OMNIA (SIA 181) 130 x 70 cm	147545	1435129	1850-0091	227.00
Cadre de montage Schmidlin OMNIA (SIA 181) 130 x 75 cm	148224	1435130	1850-0088	227.00
Cadre de montage Schmidlin OMNIA (SIA 181) 130 x 80 cm	148225	1435161	1850-0031	227.00
Cadre de montage Schmidlin OMNIA (SIA 181) 130 x 90 cm	148226	1435162	1850-0032	227.00
Cadre de montage Schmidlin OMNIA (SIA 181) 130 x 100 cm	148223	1435163	1850-0033	227.00
Cadre de montage Schmidlin OMNIA (SIA 181) 130 x 130 cm	148219	1435164	1850-0089	227.00
Cadre de montage Schmidlin OMNIA (SIA 181) 140 x 70 cm	148229		1850-0034	227.00
Cadre de montage Schmidlin OMNIA (SIA 181) 140 x 75 cm	148230	1435165	1850-0035	227.00
Cadre de montage Schmidlin OMNIA (SIA 181) 140 x 80 cm	148231	1435166	1850-0036	227.00
Cadre de montage Schmidlin OMNIA (SIA 181) 140 x 90 cm	148232	1435167	1850-0037	227.00
Cadre de montage Schmidlin OMNIA (SIA 181) 140 x 100 cm	148227	1435168	1850-0038	227.00
Cadre de montage Schmidlin OMNIA (SIA 181) 140 x 120 cm	148228	1435169	1850-0087	227.00
Cadre de montage Schmidlin OMNIA (SIA 181) 140 x 140 cm	147546		1850-0094	227.00
Cadre de montage Schmidlin OMNIA (SIA 181) 150 x 70 cm	148235		1850-0039	227.00
Cadre de montage Schmidlin OMNIA (SIA 181) 150 x 75 cm	148236	1435171	1850-0040	227.00
Cadre de montage Schmidlin OMNIA (SIA 181) 150 x 80 cm	148237	1435172	1850-0041	227.00
Cadre de montage Schmidlin OMNIA (SIA 181) 150 x 90 cm	148238	1435173	1850-0042	227.00
Cadre de montage Schmidlin OMNIA (SIA 181) 150 x 100 cm	148233	1435174	1850-0043	227.00
Cadre de montage Schmidlin OMNIA (SIA 181) 150 x 150 cm	148234		1850-0044	227.00
Cadre de montage Schmidlin OMNIA (SIA 181) 160 x 70 cm	148240		1850-0045	227.00
Cadre de montage Schmidlin OMNIA (SIA 181) 160 x 75 cm	148243	1435177	1850-0046	227.00
Cadre de montage Schmidlin OMNIA (SIA 181) 160 x 80 cm	148244	1435178	1850-0047	227.00
Cadre de montage Schmidlin OMNIA (SIA 181) 160 x 90 cm	148247	1435179	1850-0048	227.00
Cadre de montage Schmidlin OMNIA (SIA 181) 160 x 100 cm	148239	1435180	1850-0049	227.00
Cadre de montage Schmidlin OMNIA (SIA 181) 160 x 120 cm	148149		1850-0090	227.00
Cadre de montage Schmidlin OMNIA (SIA 181) 170 x 70 cm	148249		1850-0050	227.00
Cadre de montage Schmidlin OMNIA (SIA 181) 170 x 75 cm	148250	1435182	1850-0051	227.00
Cadre de montage Schmidlin OMNIA (SIA 181) 170 x 80 cm	148251	1435183	1850-0052	227.00
Cadre de montage Schmidlin OMNIA (SIA 181) 170 x 90 cm	148252	1435184	1850-0053	227.00
Cadre de montage Schmidlin OMNIA (SIA 181) 170 x 100 cm	148248		1850-0054	227.00
Cadre de montage Schmidlin OMNIA (SIA 181) 180 x 80 cm	148254	1435186	1850-0055	227.00
Cadre de montage Schmidlin OMNIA (SIA 181) 180 x 90 cm	148255	1435187	1850-0056	227.00
Cadre de montage Schmidlin OMNIA (SIA 181) 180 x 100 cm	148253	1435188	1850-0057	227.00
Cadre de montage Schmidlin OMNIA (SIA 181) 190 x 90 cm	147547	1435131	1850-0092	227.00
Cadre de montage Schmidlin OMNIA (SIA 181) 200 x 90 cm	147548	1435132	1850-0093	227.00
Cadre de montage Schmidlin OMNIA ECK (SIA 181) 80x80 cm	148271		109878	228.00
Cadre de montage Schmidlin OMNIA ECK (SIA 181) 90x75 cm	148273		109880	228.00
Cadre de montage Schmidlin OMNIA ECK (SIA 181) 90x80 cm	148274		109881	228.00
Cadre de montage Schmidlin OMNIA ECK (SIA 181) 90x90 cm	148272		109879	228.00
Cadre de montage Schmidlin OMNIA ECK (SIA 181) 100x80 cm	148267		109874	228.00
Cadre de montage Schmidlin OMNIA ECK (SIA 181) 100x90 cm	148266		109873	228.00



	No. USGBS	No. ST	No. Schmidlin	Prix CHF
Cadre de montage Schmidlin OMNIA ECK (SIA 181) 100x100 cm	148265		109872	228.00
Cadre de montage Schmidlin OMNIA ECK (SIA 181) 120x80 cm	148270		109877	228.00
Cadre de montage Schmidlin OMNIA ECK (SIA 181) 120x90 cm	148269		109876	228.00
Cadre de montage Schmidlin OMNIA ECK (SIA 181) 120x120 cm	148268		109875	228.00
Cadre de montage Schmidlin OMNIA VARIO (SIA 181), sur mesure, à 129x125 cm	148159	1435199	2110-9999	233.00
Cadre de montage Schmidlin OMNIA VARIO (SIA 181), sur mesure, a partir de 130x76 cm		1435200	2110-9999	252.00
Cadre de montage Schmidlin OMNIA VARIO (SIA 181) 67x67 - 110x110 cm, à recouper	148164		111723	200.00
Cadre de montage Schmidlin OMNIA VARIO (SIA 181) 111x67 - 190x125 cm, à recouper	148165		111724	228.00

Set de pieds Schmidlin OMNIA (SIA 181)

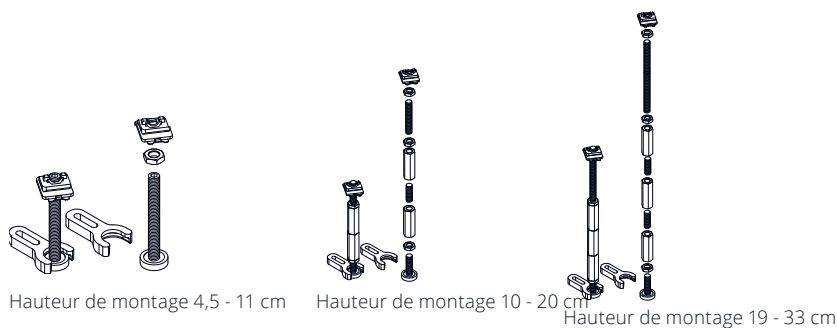

Contient: 8 pieds (insonorisés)

	No. USGBS	No. ST	No. Schmidlin	Prix CHF
Hauteur de montage 4,5 - 11 cm	148278	1435191	109859	221.00
Hauteur de montage 10 - 20 cm	148279	1435192	109860	247.00
Hauteur de montage 19 - 33 cm	148280	1435193	109861	276.00

Set de pieds Schmidlin OMNIA avec bande d'étanchéité et phonique (SIA 181)

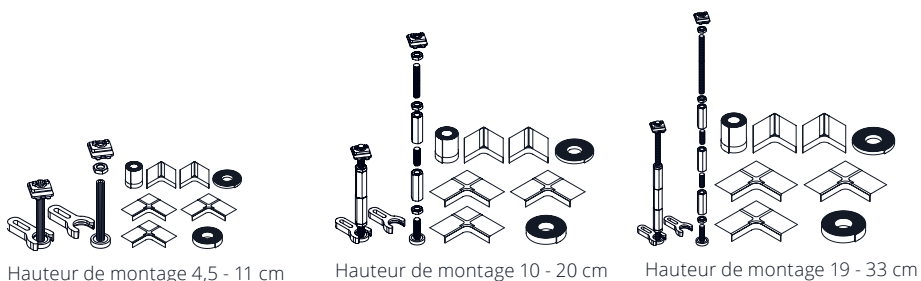

Contient: 8 pieds insonorisés, bande d'étanchéité 6 m, 2 angle d'étanchéité, 3 angle multi, bande d'isolation phonique, bande d'espacement

	No. USGBS	No. ST	No. Schmidlin	Prix CHF
Hauteur de montage 4,5 - 11 cm	148275	1435194	109856	317.00
Hauteur de montage 10 - 20 cm	148276	1435195	109857	328.00
Hauteur de montage 19 - 33 cm	148277	1435196	109858	354.00

Cadre de montage pour receveurs de douche Schmidlin BASIC (SIA 181)

Pour tous les receveurs de douche. Nécessite Schmidlin set de pieds pour receveurs de douche BASIC 4 (SIA 181)

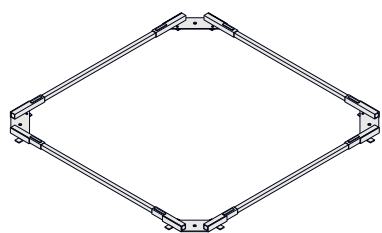

	No. USGBS	No. ST	No. Schmidlin	Prix CHF
pour receveurs de douche 70 x 70 cm	147201	1435260	1222-0001	184.00
pour receveurs de douche 75 x 75 cm	147221		1222-0002	184.00
pour receveurs de douche 80 x 70 cm	147222		1222-0003	184.00
pour receveurs de douche 80 x 75 cm	147202	1435263	1222-0004	184.00
pour receveurs de douche 80 x 80 cm	147203	1435264	1222-0005	184.00
pour receveurs de douche 85 x 70 cm	148284		1222-0058	184.00
pour receveurs de douche 85 x 75 cm	148285		1222-0059	184.00
pour receveurs de douche 85 x 80 cm	148286		1222-0060	184.00
pour receveurs de douche 85 x 85 cm	148050		1222-0006	184.00
pour receveurs de douche 90 x 60 cm	147223		1222-0007	184.00
pour receveurs de douche 90 x 70 cm	147204	1435266	1222-0008	184.00
pour receveurs de douche 90 x 75 cm	147205	1435267	1222-0009	184.00
pour receveurs de douche 90 x 80 cm	147206	1435268	1222-0010	184.00
pour receveurs de douche 90 x 85 cm	148051		1222-0011	184.00
pour receveurs de douche 90 x 90 cm	147207	1435269	1222-0012	184.00
pour receveurs de douche 95 x 70 cm	148287		1222-0061	184.00
pour receveurs de douche 95 x 75 cm	148288		1222-0062	184.00
pour receveurs de douche 95 x 80 cm	148289		1222-0063	184.00
pour receveurs de douche 95 x 85 cm	148290		1222-0064	184.00
pour receveurs de douche 95 x 90 cm	148291		1222-0065	184.00
pour receveurs de douche 95 x 95 cm	148292		1222-0066	184.00
pour receveurs de douche 100 x 70 cm	147208	1435270	1222-0013	184.00
pour receveurs de douche 100 x 75 cm	147209	1435271	1222-0014	184.00
pour receveurs de douche 100 x 80 cm	147210	1435272	1222-0015	184.00
pour receveurs de douche 100 x 85 cm	148293		1222-0067	184.00
pour receveurs de douche 100 x 90 cm	147211	1435273	1222-0016	184.00
pour receveurs de douche 100 x 95 cm	148294		1222-0068	184.00
pour receveurs de douche 100 x 100 cm	147212	1435274	1222-0017	184.00
pour receveurs de douche 105 x 70 cm	148295		1222-0069	184.00
pour receveurs de douche 105 x 75 cm	148296		1222-0070	184.00
pour receveurs de douche 105 x 80 cm	148297		1222-0071	184.00
pour receveurs de douche 105 x 85 cm	148298		1222-0072	184.00
pour receveurs de douche 105 x 90 cm	148299		1222-0073	184.00
pour receveurs de douche 105 x 95 cm	148300		1222-0074	184.00
pour receveurs de douche 105 x 100 cm	148301		1222-0075	184.00
pour receveurs de douche 110 x 70 cm	148052		1222-0018	184.00
pour receveurs de douche 110 x 75 cm	148053		1222-0019	184.00
pour receveurs de douche 110 x 80 cm	147213	1435275	1222-0020	184.00
pour receveurs de douche 110 x 85 cm	148302		1222-0076	184.00
pour receveurs de douche 110 x 90 cm	147214	1435276	1222-0021	184.00
pour receveurs de douche 110 x 95 cm	148303		1222-0077	184.00
pour receveurs de douche 110 x 100 cm	147226	1435261	1222-0022	184.00
pour receveurs de douche 110 x 110 cm	148054		1222-0023	184.00
pour receveurs de douche sur mesure - jusqu'à 110 cm		1435283	1222-9999	208.00



	No. USGBS	No. ST	No. Schmidlin	Prix CHF
pour receveurs de douche ECK 80 x 80 cm	147231	1435285	100489	206.00
pour receveurs de douche ECK 90 x 75 cm (gauche/droite)	148335		100491	206.00
pour receveurs de douche ECK 90 x 80 cm (gauche/droite)	148078		100492	206.00
pour receveurs de douche ECK 90 x 90 cm (gauche/droite)	147233	1435287	100490	206.00
pour receveurs de douche ECK 100 x 80 cm (gauche/droite)	147234		100485	206.00
pour receveurs de douche ECK 100 x 90 cm (gauche/droite)	148079		100484	206.00
pour receveurs de douche ECK 100 x 100 cm	147235	1435289	100483	206.00
pour receveurs de douche ECK 120 x 80 cm (gauche/droite)	148080		100488	206.00
pour receveurs de douche ECK 120 x 90 cm (gauche/droite)	148081		100487	206.00
pour receveurs de douche ECK 120 x 120 cm	148082		100486	206.00
pour receveurs de douche CARO 80 x 80 cm (gauche/droite)	147241		100494	225.00
pour receveurs de douche CARO 90 x 75 cm (gauche/droite)	147242		100496	225.00
pour receveurs de douche CARO 90 x 80 cm (gauche/droite)	148083		100497	225.00
pour receveurs de douche CARO 90 x 90 cm	147243	1435292	100495	225.00
pour receveurs de douche CARO 100 x 100 cm	147244	1435293	100493	225.00

Schmidlin Set de pieds pour receveurs de douche BASIC 4 (SIA 181)

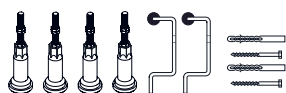

Contient: 4 pieds insonorisés, 2 crochets muraux

Pour receveurs de douche jusqu'à 110 x 110 cm

	No. USGBS	No. ST	No. Schmidlin	Prix CHF
hauteur de montage 8 - 18 cm	147251	1435294	101202	94.00
hauteur de montage 14 - 22 cm	147252	1435295	101203	98.00
hauteur de montage 14 - 33 cm	147253	1435296	101204	150.00

Schmidlin set de pieds pour receveurs de douche BASIC 4 avec bande d'étanchéité (SIA 181)



Contient: 4 pieds insonorisés, 2 crochets muraux, bande d'étanchéité 4 m, 2 Angle d'étanchéité, bande d'isolation phonique, bande d'espacement.

pour receveurs de douche jusqu'à 110 x 110 cm

	No. USGBS	No. ST	No. Schmidlin	Prix CHF
hauteur de montage 8 - 18 cm	147254	1435254	108809	290.00
hauteur de montage 14 - 22 cm	147255	1435255	108810	294.00
hauteur de montage 13 - 33 cm	147262	1435256	108811	350.00



Support de douche Schmidlin ULTIMO (SIA 181) pour receveurs de douche 2.5 / 3.5 cm et fonds de douche FLOOR, VIVA

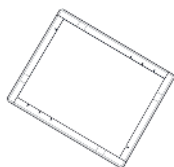

Convient pour tous les receveurs de douche 2.5 / 3.5 cm et fonds de douche FLOOR, VIVA.

Contenu : 4 x profil EPS de 115 cm

	No. USGBS	No. ST	No. Schmidlin	Prix CHF
Support de douche Schmidlin ULTIMO (SIA 181), pour receveurs de douche 2.5 / 3.5 cm et fonds de douche FLOOR, VIVA	147543	1111910	116487	101.00

Schmidlin bande d'étanchéité pour baignoires et receveurs de douche (SIA 181)

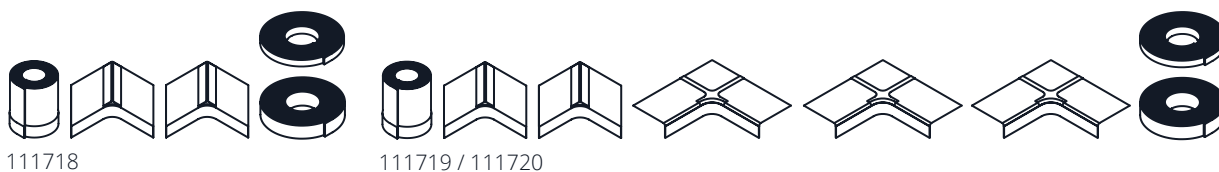

	No. USGBS	No. ST	No. Schmidlin	Prix CHF
Set de bandes d'étanchéité Schmidlin pour baignoires et receveurs de douche, longueur 4 m	886060	1461244	111718	255.00
Set de bandes d'étanchéité Schmidlin pour baignoires et receveurs de douche, au niveau du sol, longueur 4 m	886061	1461245	111719	301.00
Set de bandes d'étanchéité Schmidlin pour baignoires et receveurs de douche, au niveau du sol, longueur 6 m	886062	1461246	111720	321.00

05



Bande de protection contre les coupures Schmidlin



	No. USGBS	No. ST	No. Schmidlin	Prix CHF
Bande de protection contre les coupures Schmidlin, 4 m	886063		111721	72.00
Bande de protection contre les coupures Schmidlin, 6 m	886064		111722	99.00
Bande de protection contre les coupures Schmidlin, 20m	886065		111678	346.00

FIN DE SÉRIE

Schmidlin crochets muraux (SIA 181)

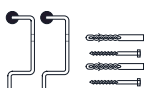

	No. USGBS	No. ST	No. Schmidlin	Prix CHF
2 pièces	881620	1111930	101195	38.00

Schmidlin profil en caoutchouc pour rebord (SIA 181)

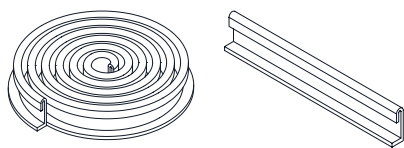

	No. USGBS	No. ST	No. Schmidlin	Prix CHF
rouleau de 30 m	886069		101323	412.00
coupé 4 m	886068		101297	71.00
coupé 3 m	886067		101296	58.00
coupé 2 m	886066		101295	38.00
par mètre				26.00

Schmidlin equerre de montage (SIA 181)



	No. USGBS	No. ST	No. Schmidlin	Prix CHF
jeu (4 pièces)	881621	1461118	101196	21.00

Nettoyant émail Schmidlin / Chiffon de séchage Schmidlin

Entretien et nettoyage en douceur de tous les produits Schmidlin en acier titane émaillé, sans acide, écologique. N'est pas recommandé pour produits avec Schmidlin CLEANEFFECT.



	No. USGBS	No. ST	No. Schmidlin	Prix CHF
tube de 200 ml	887005	8351220	100456	24.60
Chiffon de séchage Schmidlin	217600		110926	21.90

AntiSlide - Set de traitement anti-dérapant



Traitement antiglisse pour baignoires, receveurs et fonds de douche en acier-titane émaillé.

	No. USGBS	No. ST	No. Schmidlin	Prix CHF
AntiSlide - Set de traitement anti-dérapant	887008		111673	298.00



Receveurs de douche Schmidlin: Garnitures

Garniture d'écoulement Schmidlin FLOW

Adaptable à tous les fonds de douche, receveurs de douche extra plat et plat



	No. USGBS	No. ST	No. Schmidlin	Prix CHF
Garniture d'écoulement Schmidlin FLOW 50, Ø 90 mm, hauteur de l'eau d'étanchéité 50 mm, sans couvercle	146255	1311701	109862	164.00
Garniture d'écoulement Schmidlin FLOW 30, Ø 90 mm, hauteur de l'eau d'étanchéité 30 mm, sans couvercle	146256		109863	164.00
Schmidlin couvercle garniture d'écoulement 90, plastique, chromé	851518.501	1311698.501	100384	49.00
Schmidlin couvercle garniture d'écoulement 90, plastique, blanc	851518.100	1311698.100	100450	91.00
Schmidlin couvercle garniture d'écoulement 90, acier émaillé, blanc	851622.100	1311699.100	1740-0001	161.00
Schmidlin couvercle garniture d'écoulement 90, acier émaillé, anthracite mat	851622.391		1740-0062	161.00
Schmidlin couvercle garniture d'écoulement 90, acier émaillé, gris foncé mat	851622.337		1740-0061	161.00
Schmidlin couvercle garniture d'écoulement 90, acier émaillé, autres couleurs	851622.xxx		1740-9999	161.00
Schmidlin couvercle garniture d'écoulement 90, acier émaillé, toutes les couleurs, ANTIGLISS PRO			1740-9999	213.00
Schmidlin couvercle garniture d'écoulement 90, acier émaillé, toutes les couleurs, AQUAGRIP			1740-9999	213.00
Schmidlin couvercle garniture d'écoulement 90, acier émaillé, toutes les couleurs, CLEANEFFECT			1740-9999	194.00

I Capacité d'écoulement: 0.55 l/sec, 33 l/min

Garniture d'écoulement Viega DOMOPLEX

pour tous les receveurs de douche avec trou d'écoulement Ø 52 mm

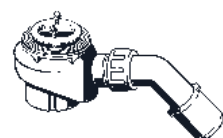

	No. USGBS	No. ST	No. Schmidlin	Prix CHF
Viega garniture d'écoulement Domoplex, unité de base, avec trou d'écoulement Ø 52 mm, sans couvercle (130817)	851595		100185	73.00
Viega couvercle Domoplex, Ø 75 mm, chromé (649968)	851596.501		100381	33.00
Viega couvercle Domoplex, blanc (140342)			100195	92.00

I Capacité d'écoulement: 0.53 l/sec, 32 l/min

05



Garniture d'écoulement Viega TEMPOPLEX

pour tous les receveurs de douche et fonds de douche avec trou d'écoulement ø 90 mm

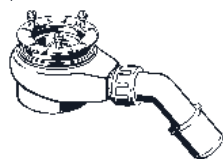

100328

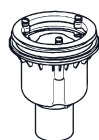

117800

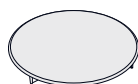

	No. USGBS	No. ST	No. Schmidlin	Prix CHF
Viega garniture d'écoulement Tempoplex, unité de base (575625)	851592		100328	75.00
Viega garniture d'écoulement Tempoplex, unité de base, coupe d'écoulement vertical (801793)			117800	73.00
Viega couvercle Tempoplex / Tempoplex Plus / Tempoplex 60 mm, chromé (649982)	851593.501		100383	37.00
Viega couvercle Tempoplex / Tempoplex Plus / Tempoplex 60 mm, blanc (560805)			100313	92.00
Schmidlin couvercle garniture d'écoulement 90, plastique, chromé	851518.501	1311698.501	100384	49.00
Schmidlin couvercle garniture d'écoulement 90, plastique, blanc	851518.100	1311698.100	100450	91.00
Schmidlin couvercle garniture d'écoulement 90, acier émaillé, blanc	851622.100	1311699.100	1740-0001	161.00
Schmidlin couvercle garniture d'écoulement 90, acier émaillé, anthracite mat	851622.391		1740-0062	161.00
Schmidlin couvercle garniture d'écoulement 90, acier émaillé, gris foncé mat	851622.337		1740-0061	161.00
Schmidlin couvercle garniture d'écoulement 90, acier émaillé, autres couleurs	851622.xxx		1740-9999	161.00
Schmidlin couvercle garniture d'écoulement 90, acier émaillé, toutes les couleurs, ANTIGLISS PRO			1740-9999	213.00
Schmidlin couvercle garniture d'écoulement 90, acier émaillé, toutes les couleurs, AQUAGRIP			1740-9999	213.00
Schmidlin couvercle garniture d'écoulement 90, acier émaillé, toutes les couleurs, CLEANEFFECT			1740-9999	194.00

NOUVEAU

Capacité d'écoulement: 0.64 l/sec, 38 l/min

Garniture d'écoulement Viega TEMPOPLEX 60 mm

pour tous les receveurs de douche et fonds de douche avec trou d'écoulement ø 90 mm, hauteur 60 mm, garde d'eau 30 mm

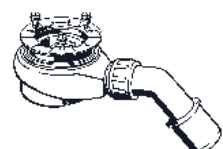

	No. USGBS	No. ST	No. Schmidlin	Prix CHF
Viega garniture d'écoulement Tempoplex 60 mm, unité de base (634117)	851343	1422222	100377	72.00
Viega couvercle Tempoplex / Tempoplex Plus / Tempoplex 60 mm, chromé (649982)	851593.501		100383	37.00
Viega couvercle Tempoplex / Tempoplex Plus / Tempoplex 60 mm, blanc (560805)			100313	92.00
Schmidlin couvercle garniture d'écoulement 90, plastique, chromé	851518.501	1311698.501	100384	49.00
Schmidlin couvercle garniture d'écoulement 90, plastique, blanc	851518.100	1311698.100	100450	91.00
Schmidlin couvercle garniture d'écoulement 90, acier émaillé, blanc	851622.100	1311699.100	1740-0001	161.00
Schmidlin couvercle garniture d'écoulement 90, acier émaillé, anthracite mat	851622.391		1740-0062	161.00
Schmidlin couvercle garniture d'écoulement 90, acier émaillé, gris foncé mat	851622.337		1740-0061	161.00
Schmidlin couvercle garniture d'écoulement 90, acier émaillé, autres couleurs	851622.xxx		1740-9999	161.00
Schmidlin couvercle garniture d'écoulement 90, acier émaillé, toutes les couleurs, ANTIGLISS PRO			1740-9999	213.00
Schmidlin couvercle garniture d'écoulement 90, acier émaillé, toutes les couleurs, AQUAGRIP			1740-9999	213.00
Schmidlin couvercle garniture d'écoulement 90, acier émaillé, toutes les couleurs, CLEANEFFECT			1740-9999	194.00

Capacité d'écoulement: 0.50 l/sec, 30 l/min

05



Garniture d'écoulement Viega TEMPOPLEX PLUS

pour tous les receveurs de douche et fonds de douche avec trou d'écoulement ø 90 mm



	No. USGBS	No. ST	No. Schmidlin	Prix CHF
Viega Tempoplex Plus garniture d'écoulement, unité de base (559991)	851132	1422223	100311	104.00
Viega couvercle Tempoplex / Tempoplex Plus / Tempoplex 60 mm, chromé (649982)	851593.501		100383	37.00
Viega couvercle Tempoplex / Tempoplex Plus / Tempoplex 60 mm, blanc (560805)			100313	92.00
Schmidlin couvercle garniture d'écoulement 90, plastique, chromé	851518.501	1311698.501	100384	49.00
Schmidlin couvercle garniture d'écoulement 90, plastique, blanc	851518.100	1311698.100	100450	91.00
Schmidlin couvercle garniture d'écoulement 90, acier émaillé, blanc	851622.100	1311699.100	1740-0001	161.00
Schmidlin couvercle garniture d'écoulement 90, acier émaillé, anthracite mat	851622.391		1740-0062	161.00
Schmidlin couvercle garniture d'écoulement 90, acier émaillé, gris foncé mat	851622.337		1740-0061	161.00
Schmidlin couvercle garniture d'écoulement 90, acier émaillé, autres couleurs	851622.xxx		1740-9999	161.00
Schmidlin couvercle garniture d'écoulement 90, acier émaillé, toutes les couleurs, ANTIGLISS PRO			1740-9999	213.00
Schmidlin couvercle garniture d'écoulement 90, acier émaillé, toutes les couleurs, AQUAGRIP			1740-9999	213.00
Schmidlin couvercle garniture d'écoulement 90, acier émaillé, toutes les couleurs, CLEANEFFECT			1740-9999	194.00

l Capacité d'écoulement: 0.85 l/sec, 51 l/min

Garniture d'écoulement Schmidlin VERTICAL

pour tous les receveurs de douche avec trou d'écoulement ø 90 mm

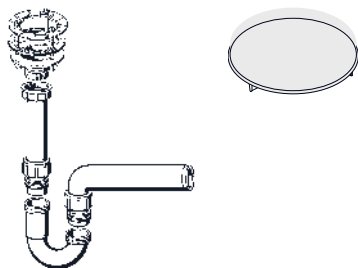

	No. USGBS	No. ST	No. Schmidlin	Prix CHF
Siphon vertical 90 mm (sans couvercle)	851621		100379	104.00
Viega couvercle Tempoplex / Tempoplex Plus / Tempoplex 60 mm, chromé (649982)	851593.501		100383	37.00
Viega couvercle Tempoplex / Tempoplex Plus / Tempoplex 60 mm, blanc (560805)			100313	92.00
Schmidlin couvercle garniture d'écoulement 90, plastique, chromé	851518.501	1311698.501	100384	49.00
Schmidlin couvercle garniture d'écoulement 90, plastique, blanc	851518.100	1311698.100	100450	91.00
Schmidlin couvercle garniture d'écoulement 90, acier émaillé, blanc	851622.100	1311699.100	1740-0001	161.00
Schmidlin couvercle garniture d'écoulement 90, acier émaillé, anthracite mat	851622.391		1740-0062	161.00
Schmidlin couvercle garniture d'écoulement 90, acier émaillé, gris foncé mat	851622.337		1740-0061	161.00
Schmidlin couvercle garniture d'écoulement 90, acier émaillé, autres couleurs	851622.xxx		1740-9999	161.00
Schmidlin couvercle garniture d'écoulement 90, acier émaillé, toutes les couleurs, ANTIGLISS PRO			1740-9999	213.00
Schmidlin couvercle garniture d'écoulement 90, acier émaillé, toutes les couleurs, AQUAGRIP			1740-9999	213.00
Schmidlin couvercle garniture d'écoulement 90, acier émaillé, toutes les couleurs, CLEANEFFECT			1740-9999	194.00

l Capacité d'écoulement: 0.53 l/sec, 32 l/min



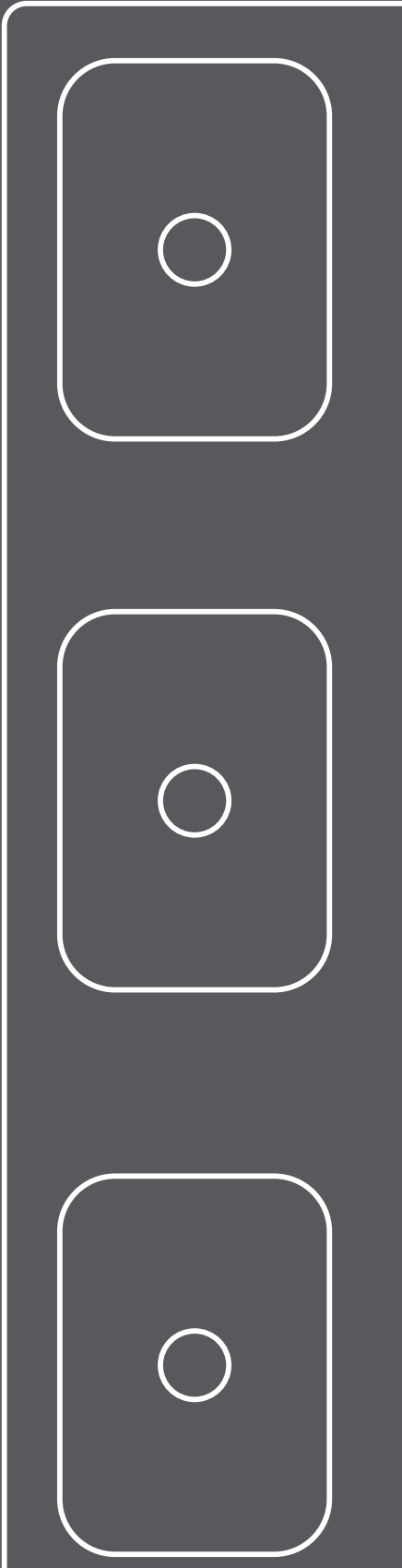
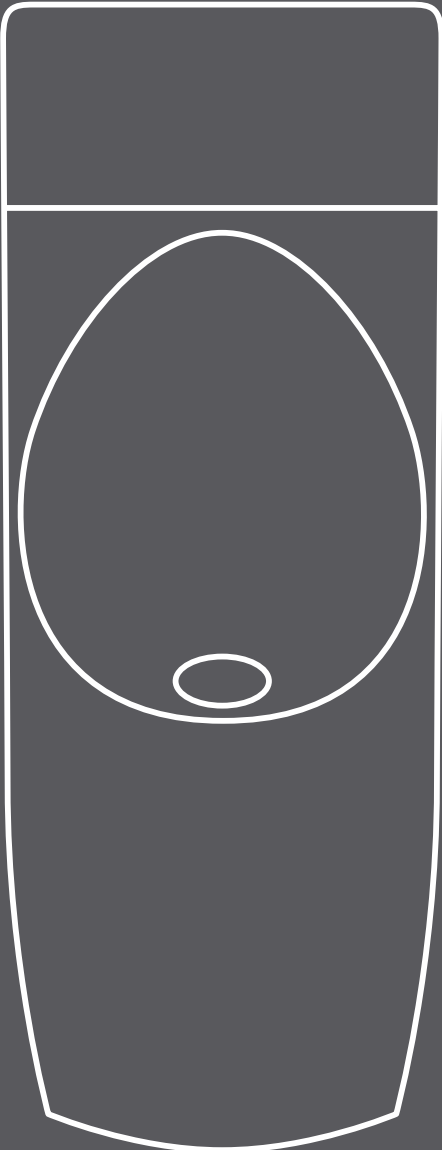

Schmidlin ECOPUR

Schmidlin ECOPUR 100 - sans eau

y.c. cadre de montage, fermeture anti-odeur et tablier, coude d'écoulement

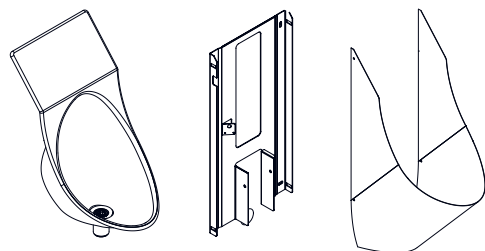

	No. USGBS	No. ST	No. Schmidlin	Prix CHF
Schmidlin ECOPUR 100, avec coude d'écoulement, couleur cuvette blanc, couleur tablier RAL7035	334330	3421310	1677-0001	1139.00
Schmidlin ECOPUR 100, avec coude d'écoulement, couleur cuvette catégorie de couleur II, III, V [FA0_ _], couleur tablier RAL7035			1677-9999	1250.00
Schmidlin ECOPUR 100, avec coude d'écoulement, couleur cuvette catégorie de couleur II, III, V [FA0_ _], couleur tablier RAL7035			1677-9999	1449.00

Schmidlin ECOPUR 100D - sans eau avec support publicitaire

y.c. cadre de montage, coude d'écoulement, fermeture anti-odeur et tablier. Peut être équipé d'un display électronique

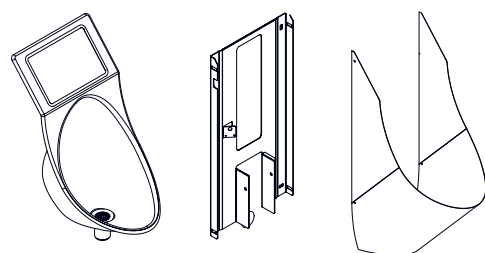

	No. USGBS	No. ST	No. Schmidlin	Prix CHF
Schmidlin ECOPUR 100D, avec coude d'écoulement, couleur cuvette blanc, couleur tablier RAL7035	334331		1677-0002	1418.00
Schmidlin ECOPUR 100D, avec coude d'écoulement, couleur cuvette catégorie de couleur II, III, V [FA0_ _], couleur tablier RAL7035			1677-9999	1529.00
Schmidlin ECOPUR 100D, avec coude d'écoulement, couleur cuvette catégorie de couleur II, III, V [FA0_ _], couleur tablier RAL7035			1677-9999	1728.00

Schmidlin ECOPUR 200W - avec rinçage d'entretien

y.c. cadre de montage, coude d'écoulement, fermeture anti-odeur et tablier

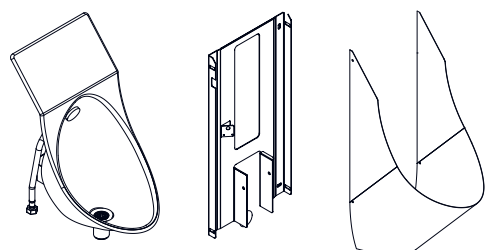

	No. USGBS	No. ST	No. Schmidlin	Prix CHF
Schmidlin ECOPUR 200W, avec coude d'écoulement, avec rinçage entretien, couleur cuvette blanc, couleur tablier RAL7035	334333	3421315	1677-0004	1664.00
Schmidlin ECOPUR 200W, avec coude d'écoulement, avec rinçage entretien, couleur cuvette catégorie de couleur II, III, V [FA0_ _], couleur tablier RAL7035			1677-9999	1775.00
Schmidlin ECOPUR 200W, avec coude d'écoulement, avec rinçage entretien, couleur cuvette catégorie de couleur II, III, V [FA0_ _], couleur tablier RAL7035			1677-9999	1974.00

Schmidlin ECOPUR 200WD - avec rinçage d'entretien et support publicitaire

y.c. cadre de montage, coude d'écoulement, fermeture anti-odeur et tablier. Peut être équipé d'un display électronique

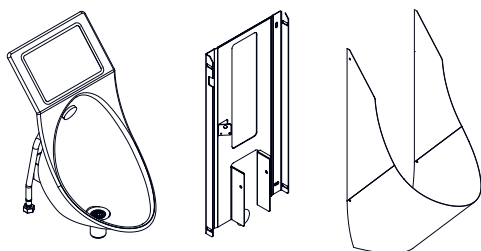

	No. USGBS	No. ST	No. Schmidlin	Prix CHF
Schmidlin ECOPUR 200WD, avec coude d'écoulement, avec rinçage entretien et support publicitaire, couleur cuvette blanc, couleur tablier RAL7035	334336		1677-0007	1943.00
Schmidlin ECOPUR 200WD, avec coude d'écoulement, avec rinçage entretien et support publicitaire, couleur cuvette catégorie de couleur II, III, V [FA0_], couleur tablier RAL7035			1677-9999	2054.00
Schmidlin ECOPUR 200WD, avec coude d'écoulement, avec rinçage entretien et support publicitaire, couleur cuvette catégorie de couleur II, III, V [FA0_], couleur tablier RAL7035			1677-9999	2253.00

Schmidlin ECOPUR 200S - avec siphon et rinçage à l'utilisation

y.c. cadre de montage, siphon et tablier

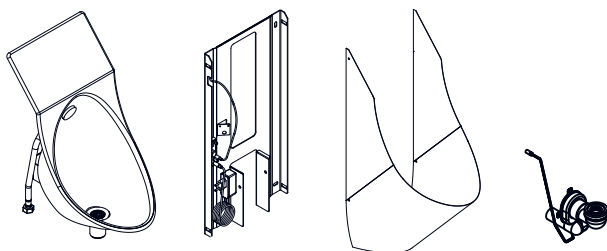

	No. USGBS	No. ST	No. Schmidlin	Prix CHF
Schmidlin ECOPUR 200S, avec siphon et rinçage à l'utilisation, couleur cuvette blanc, couleur tablier RAL7035	334334	3421316	1677-0005	1770.00
Schmidlin ECOPUR 200S, avec siphon et rinçage à l'utilisation, couleur cuvette catégorie de couleur II, III, V [FA0_], couleur tablier RAL7035			1677-9999	1881.00
Schmidlin ECOPUR 200S, avec siphon et rinçage à l'utilisation, couleur cuvette catégorie de couleur II, III, V [FA0_], couleur tablier RAL7035			1677-9999	2080.00

Schmidlin ECOPUR 200SD - avec rinçage à l'utilisation et support publicitaire

y.c. cadre de montage, siphon et tablier. Peut être équipé d'un display électronique

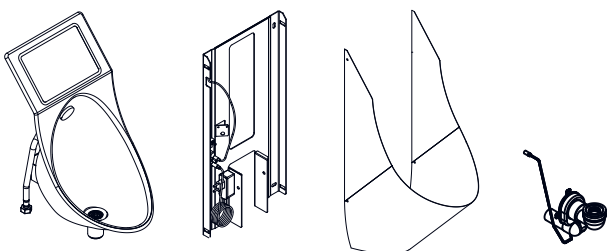

	No. USGBS	No. ST	No. Schmidlin	Prix CHF
Schmidlin ECOPUR 200SD, avec siphon et rinçage à l'utilisation, couleur cuvette blanc, couleur tablier RAL7035	334337		1677-0008	2049.00
Schmidlin ECOPUR 200SD, avec siphon et rinçage à l'utilisation, couleur cuvette catégorie de couleur II, III, V [FA0_], couleur tablier RAL7035			1677-9999	2160.00
Schmidlin ECOPUR 200SD, avec siphon et rinçage à l'utilisation, couleur cuvette catégorie de couleur II, III, V [FA0_], couleur tablier RAL7035			1677-9999	2359.00

Schmidlin ECOPUR: Options / Accessoires

Schmidlin GreenSteel



ECOPUR en acier à émissions de CO2 réduites
Plus d'informations p. x

	suppl.	
GreenSteel 25 - pour tous les urinoirs	1.00	NOUVEAU
GreenSteel 50 - pour tous les urinoirs	2.00	NOUVEAU
GreenSteel 100 - pour tous les urinoirs	4.00	NOUVEAU

Séparation pour Schmidlin ECOPUR, 800 x 340 mm

y.c. matériel de fixation



pour tous les modèles Schmidlin ECOPUR

	No. USGBS	No. ST	No. Schmidlin	Prix CHF
Séparation d'urinoir pour Schmidlin ECOPUR, blanc	334335	3482301	1831-0001	544.00
Séparation d'urinoir pour Schmidlin ECOPUR, catégorie de couleur II, III, V [FA0_ _]			1831-9999	656.00
Séparation d'urinoir pour Schmidlin ECOPUR, catégorie de couleur IV [FA0_ _]			1831-9999	847.00

Tablier en autres couleurs



	No. USGBS	No. ST	No. Schmidlin	Prix CHF
1 pièce				473.00
2 pièces, par pièce				271.00
3 pièces, par pièce				180.00
à partir de 4 pièces, par pièce				138.00

Coude d'écoulement Schmidlin pour ECOPUR 100 / 100D / 200W / 200WD

Contient: coude d'écoulement 1½ x 40 x 270, joint DM 30/39, joint à emboîter 40 mm

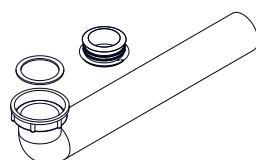

	No. USGBS	No. ST	No. Schmidlin	Prix CHF
Set coude d'écoulement Schmidlin pour ECOPUR 100 / 100D / 200W / 200WD	851091	8112621	108571	36.00

Soupape anti-odeur pour Schmidlin ECOPUR 100 / 100D / 200W / 200WD

	No. USGBS	No. ST	No. Schmidlin	Prix CHF
Soupape anti-odeur pour Schmidlin ECOPUR 100 / 100D / 200W / 200WD	31500		108560	71.00

Set de piles pour urinoir Schmidlin ECOPUR

Piles (4 x AA) non comprises dans la livraison



	No. USGBS	No. ST	No. Schmidlin	Prix CHF
Set de piles pour Schmidlin ECOPUR 200W/200S	109169		109169	89.00

Écran électronique 10.1 pouces

pour Schmidlin ECOPUR 100D / 200WD / 200SD

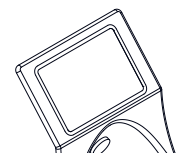

	No. USGBS	No. ST	No. Schmidlin	Prix CHF
Display électronique 10.1 pouces pour Schmidlin ECOPUR 100D / 200WD / 200SD USB (Chargement du contenu sur l'écran via clé USB)	334338		109477	642.00
Display électronique 10.1 pouces pour Schmidlin ECOPUR 100D / 200WD / 200SD CMS (Chargement du contenu sur l'écran via l'interface web)			111299	642.00

CMS (Content Management System) pour Schmidlin ECOPUR

Frais de licence et frais d'hébergement

	No. USGBS	No. ST	No. Schmidlin	Prix CHF
Frais de licence CMS pour 1 Schmidlin ECOPUR, une fois			V00101	200.00
Frais de licence CMS pour 2 Schmidlin ECOPUR, une fois			V00102	240.00
Frais de licence CMS pour 3 Schmidlin ECOPUR, une fois			V00103	280.00
Frais de licence CMS pour 4 Schmidlin ECOPUR, une fois			V00104	320.00
Frais de licence CMS pour 5 Schmidlin ECOPUR, une fois			V00105	360.00
Frais de licence CMS pour > 5 Schmidlin ECOPUR, une fois				sur demande
Contenu différent sur plusieurs Schmidlin ECOPUR, par image supplémentaire			V00200	120.00
Frais d'hébergement pour 1 à 4 Schmidlin ECOPUR, par an			V00201	60.00
Frais d'hébergement pour 5 à 9 Schmidlin ECOPUR, par an			V00202	100.00
Frais d'hébergement pour 10 à 24 Schmidlin ECOPUR, par an			V00203	200.00
Frais d'hébergement pour 24 à 49 Schmidlin ECOPUR, par an			V00204	300.00
Frais d'hébergement pour > 49 Schmidlin ECOPUR, par an				sur demande

Schmidlin tables de lavabos PUBLIC

Hauteur du bord 12.5 / 14 cm

Largeur et profondeur ainsi que le nombre de lavabos et la position des lavabos au choix, avec/sans trous pour robinetterie, sans trop-plein

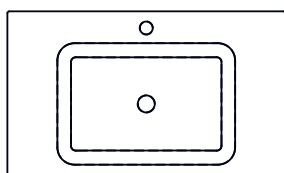
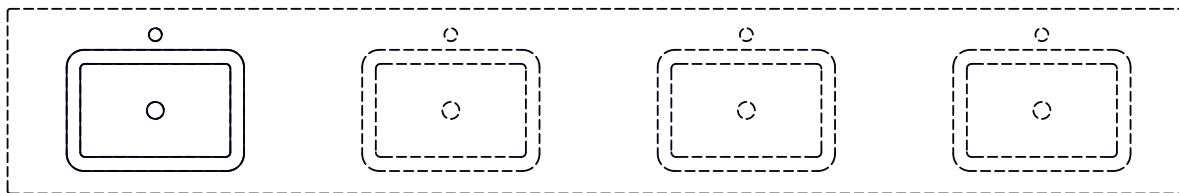

Schmidlin MERO
Largeur: 55 - 320 cm
Profondeur: 40 - 55 cm

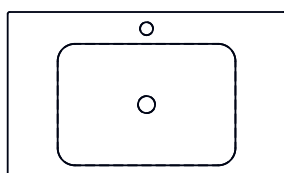

Schmidlin LOTUS
Largeur: 55 - 320 cm
Profondeur: 40 - 55 cm

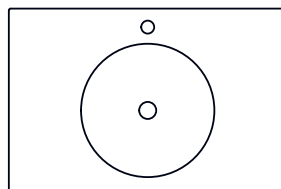

Schmidlin ORBIS
Largeur: 44 - 320 cm
Profondeur: 44 - 50 cm

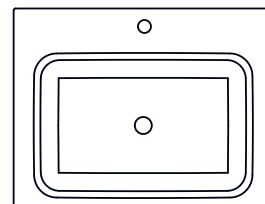

Schmidlin QUADRO
Largeur: 65 - 320 cm
Profondeur: 48 - 55 cm

Prix de base lavabos	No. Schmidlin	Prix / pièce CHF
Schmidlin MERO PUBLIC, par lavabo	2297-9999	360.00
Schmidlin LOTUS PUBLIC, par lavabo	2305-9999	360.00
Schmidlin ORBIS PUBLIC, par lavabo	2293-9999	343.00
Schmidlin QUADRO PUBLIC, par lavabo	2302-9999	420.00

Prix de base longueurs	+	suppl.
< 150 cm		1342.00
151 - 200 cm		1610.00
201 - 250 cm		1879.00
251 - 300 cm		2148.00
301 - 320 cm		2337.00

Options	page	+	suppl.
avec trop-plein (Schmidlin MERO PUBLIC, Schmidlin ORBIS PUBLIC)			0.00
Schmidlin GreenSteel 25	226		5.00
Schmidlin GreenSteel 50	226		10.00
Schmidlin GreenSteel 100	226		20.00
catégorie de couleur II (seulement noir mat) [FAO_ _]	237		224.00
CLEANEFFECT [OV01]	65		184.00
Trou pour distributeur de savon Schmidlin [SSP02]	65		84.00
Trou rond sur mesure [WT_ALS02]	66		119.00
Distributeur de papiers cosmétique Schmidlin [KTS_ _]	67		299.00
Trou pour prise de courant [STP_ _]	66		188.00
Anneau pour dévaloir, Ø 15 cm, inox brossé			295.00
Anneau pour dévaloir Ø 19.5 cm, inox brossé			395.00

Accessoires	
Schmidlin distributeur de savon	page 70

Vidages et siphons	
Vidages	page 71
Siphons	page 72

Exemple de calculation:

Table de lavabos PUBLIC, Schmidlin MERO avec 3 lavabos, longueur totale 290 cm, blanc alpin
 Prix de base lavabos: 3x Schmidlin MERO à CHF 360.00 (CHF 1080.00) + Prix de base longueurs CHF 2148.00
 = CHF 3228.00

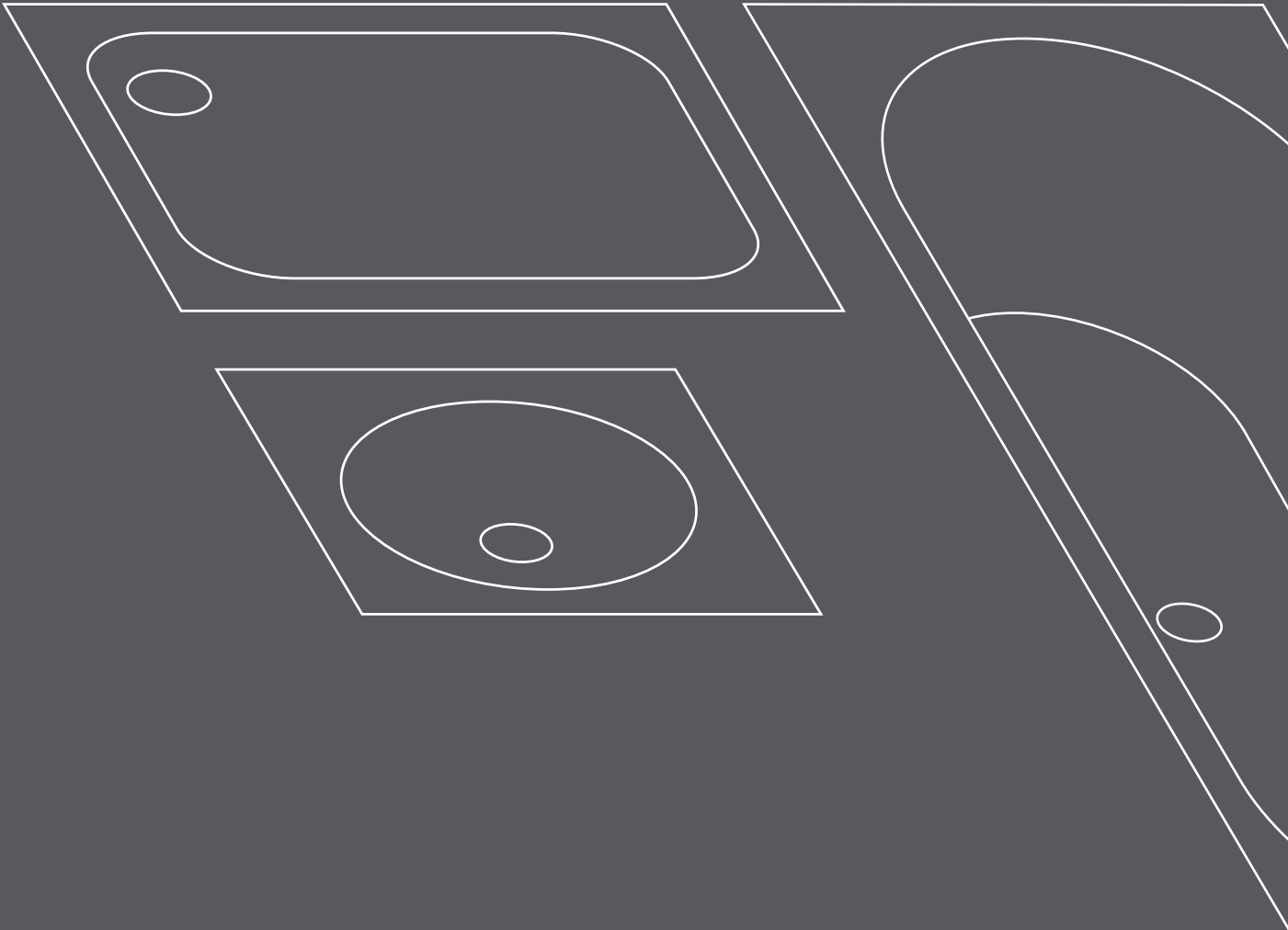

Schmidlin SWISS LINE

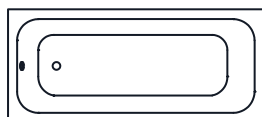

Long.	Larg.	Prof.	No. USGBS	No. ST	No. Schmidlin	Prix CHF
160	70	42	111606	1111311	1440-0001	622.00
170	70	42	111607	1111313	1547-0001	626.00
170	75	42	111608	1111314	1737-0001	653.00
180	80	42	111609	1111315	1420-0001	770.00

Options	page	+	suppl.
Schmidlin GreenSteel	128		à 9.00
ANTIGLISS PRO [GT01]	128		232.00
AQUAGRIP [GT04]	128		232.00
CLEANEFFECT [OV01]	128		255.00

NOUVEAU

1.4.24

Set de montage pour support de baignoires	No. USGBS	No. ST	No. Schmidlin	Prix CHF
Schmidlin SWISS LINE set de montage pour support de baignoire, avec support de baignoire Schmidlin INFINITY (SIA 181), set de bandes d'étanchéité, Viega Multiplex 560 mm, Viega garniture d'écoulement et trop-plein M5 chromé	118890	1111265	117196	452.00
Schmidlin SWISS LINE set de montage pour support de baignoire, avec support de baignoire Schmidlin INFINITY (SIA 181), set de bandes d'étanchéité, Viega Multiplex Trio 560 mm, Viega garniture d'écoulement et trop-plein MT5 chromé	118891	1111266	117197	678.00
Schmidlin SWISS LINE set de montage pour support de baignoire, avec support de baignoire Schmidlin INFINITY (SIA 181), set de bandes d'étanchéité, Vidage de baignoire et set d'écoulement Geberit	118892	1111267	117198	495.00
Schmidlin SWISS LINE set de montage pour support de baignoire, avec support de baignoire Schmidlin INFINITY (SIA 181), set de bandes d'étanchéité, Vidage de baignoire avec entrée d'eau et set d'écoulement Geberit	118893	1111268	117199	678.00
Schmidlin INFINITY BOARD 1, (Tablier pour montage en niche)	118887	1111907	117189	64.00
Schmidlin INFINITY BOARD 2, (Tablier pour montage en angle)	118888	1111908	117192	98.00
Schmidlin INFINITY BOARD 3, (Tablier sur 3 côtés)	118889	1111909	117193	133.00
Rallonge d'embout Schmidlin INFINITY	118880	1111414	117325	21.00

Set de montage avec set de pieds pour baignoires	No. USGBS	No. ST	No. Schmidlin	Prix CHF
Schmidlin SWISS LINE set de pieds pour baignoire (SIA 181), avec set de pieds pour baignoire, set de bandes d'étanchéité, Viega Multiplex 560 mm, Viega garniture d'écoulement et trop-plein M5 chromé	148085	1111269	101212	187.00
Schmidlin SWISS LINE set de pieds pour baignoire (SIA 181), avec set de pieds pour baignoire, set de bandes d'étanchéité, Viega Multiplex Trio 560 mm, Viega garniture d'écoulement et trop-plein MT5 chromé	148089	1111270	109536	403.00
Schmidlin SWISS LINE set de pieds pour baignoire (SIA 181), avec set de pieds pour baignoire, set de bandes d'étanchéité, Vidage de baignoire et set d'écoulement Geberit	148138	1431161	110954	228.00
Schmidlin SWISS LINE set de pieds pour baignoire (SIA 181), avec set de pieds pour baignoire, set de bandes d'étanchéité, Vidage de baignoire avec entrée d'eau et set d'écoulement Geberit	148139	1431162	110956	403.00

Accessoires sur set de montage avec set de pieds pour baignoires	No. USGBS	No. ST	No. Schmidlin	Prix CHF
Set de tabliers pour installation à la niche, y.c. Schmidlin bande de murage, sans mousse de polyuréthane	881622	1111271	107618	303.00
Set de tabliers pour installation au coin, y.c. Schmidlin bande de murage, sans mousse de polyuréthane	881623	1111272	107619	453.00
Set de tabliers 3 côtés, y.c. Schmidlin bande de murage, sans mousse de polyuréthane	881624	1111273	107620	621.00

| Set de montage: Disponible uniquement avec baignoires Schmidlin SWISS LINE

Schmidlin SWISS LINE DUO

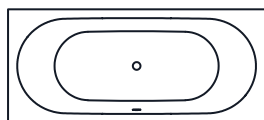

	Long.	Larg.	Prof.	No. USGBS	No. ST	No. Schmidlin	Prix CHF
	170	75	42	111610	1111318	1867-0001	1056.00
	180	80	42	111611	1111319	1940-0001	1189.00

Options		page	+	suppl.
NOUVEAU	Schmidlin GreenSteel	128		à 9.00
	ANTIGLISS PRO [GT01]	128		232.00
1.4.24	AQUAGRIP [GT04]	128		232.00
	CLEANEFFECT [OV01]	128		255.00

Set de montage pour support de baignoires	No. USGBS	No. ST	No. Schmidlin	Prix CHF
Schmidlin SWISS LINE DUO set de montage pour support de baignoire, avec support de baignoire Schmidlin INFINITY (SIA 181), set de bandes d'étanchéité, Viega Multiplex 725 mm, Viega garniture d'écoulement et trop-plein M5 chromé	118894	1111274	117200	466.00
Schmidlin SWISS LINE DUO set de montage pour support de baignoire, avec support de baignoire Schmidlin INFINITY (SIA 181), set de bandes d'étanchéité, Viega Multiplex Trio 725 mm, Viega garniture d'écoulement et trop-plein MT5 chromé	118895	1111275	117201	696.00
Schmidlin SWISS LINE DUO set de montage pour support de baignoire, avec support de baignoire Schmidlin INFINITY (SIA 181), set de bandes d'étanchéité, Vidage de baignoire et set d'écoulement Geberit	118896	1111276	117202	529.00
Schmidlin SWISS LINE DUO set de montage pour support de baignoire, avec support de baignoire Schmidlin INFINITY (SIA 181), set de bandes d'étanchéité, Vidage de baignoire avec entrée d'eau et set d'écoulement Geberit	118897	1111277	117203	696.00
Schmidlin INFINITY BOARD 1, (Tablier pour montage en niche)	118887	1111907	117189	64.00
Schmidlin INFINITY BOARD 2, (Tablier pour montage en angle)	118888	1111908	117192	98.00
Schmidlin INFINITY BOARD 3, (Tablier sur 3 côtés)	118889	1111909	117193	133.00
Rallonge d'embout Schmidlin INFINITY	118880	1111414	117325	21.00

Set de montage avec set de pieds pour baignoires	No. USGBS	No. ST	No. Schmidlin	Prix CHF
Schmidlin SWISS LINE DUO set de pieds pour baignoire (SIA 181), avec set de pieds pour baignoire, set de bandes d'étanchéité, Viega Multiplex 725 mm, Viega garniture d'écoulement et trop-plein M5 chromé	148087	1111278	109518	198.00
Schmidlin SWISS LINE DUO set de pieds pour baignoire (SIA 181), avec set de pieds pour baignoire, set de bandes d'étanchéité, Viega Multiplex Trio 725 mm, Viega garniture d'écoulement et trop-plein MT5 chromé	148091	1111279	109538	419.00
Schmidlin SWISS LINE DUO set de pieds pour baignoire (SIA 181), avec set de pieds pour baignoire, set de bandes d'étanchéité, Vidage de baignoire et set d'écoulement Geberit	148142	1431165	110958	258.00
Schmidlin SWISS LINE DUO set de pieds pour baignoire (SIA 181), avec set de pieds pour baignoire, set de bandes d'étanchéité, Vidage de baignoire avec entrée d'eau et set d'écoulement Geberit	148143	1431166	110960	419.00

Accessoires sur set de montage avec set de pieds pour baignoires	No. USGBS	No. ST	No. Schmidlin	Prix CHF
Set de tabliers pour installation à la niche, y.c. Schmidlin bande de murage, sans mousse de polyuréthane	881622	1111271	107618	303.00
Set de tabliers pour installation au coin, y.c. Schmidlin bande de murage, sans mousse de polyuréthane	881623	1111272	107619	453.00
Set de tabliers 3 côtés, y.c. Schmidlin bande de murage, sans mousse de polyuréthane	881624	1111273	107620	621.00



Schmidlin receveurs de douche SWISS LINE

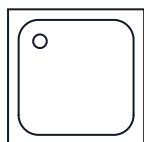

80 cm - 90 cm

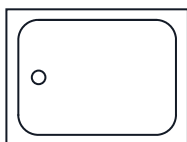

100 cm - 120 cm

	Long.	Larg.	Prof.	No. USGBS	No. ST	No. Schmidlin	Prix CHF
	90	90	8	141696	1311031	1371-0001	580.00
	80	80	2.5	141697	1311033	2028-0001	654.00
	90	90	2.5	141698	1311034	2099-0001	658.00
	100	80	2.5	141699	1311035	2093-0001	884.00
	120	90	3.5	141700	1311040	2066-0001	1005.00

Options

	page	+	suppl.
Schmidlin GreenSteel	187		à 5.00
ANTIGLISS PRO [GT01]	187		226.00
AQUAGRIP [GT04]	187		265.00
CLEANEFFECT [OV01]	188		184.00

NOUVEAU

1.4.24

Accessoires

	No. USGBS	No. ST	No. Schmidlin	Preis CHF
Schmidlin set de montage (SIA 181) pour receveurs de douche SWISS LINE, avec set de pieds 4, ruban d'étanchéité 4 m, garniture d'écoulement et couvercle Domplox, chromé. Hauteur de montage 8 - 18 cm, pour receveur de douche SWISS LINE 90x90x8 cm	148146	1311043	110962	208.00
Schmidlin set de montage (SIA 181) pour receveurs de douche SWISS LINE, avec set de pieds 4, ruban d'étanchéité 4 m, garniture d'écoulement et couvercle Tempoplex, chromé. Hauteur de montage 8 - 18 cm, pour receveurs de douche SWISS LINE 80x80x2.5 cm, 90x90x2.5 cm, 100x80x2.5 cm	148147	1311044	110963	214.00
Schmidlin set de montage (SIA 181) pour receveurs de douche SWISS LINE, avec set de pieds 6, ruban d'étanchéité 4 m, garniture d'écoulement et couvercle Tempoplex, chromé. Hauteur de montage 8 - 18 cm, pour receveur de douche SWISS LINE 120x90x3.5 cm	148148	1311045	110964	227.00

Set de montage: Disponible uniquement avec receveurs de douche Schmidlin SWISS LINE

Schmidlin SWISS LINE lavabo à encastrer par dessous

avec trop-plein, y.c. matériel de fixation, y.c. trop-plein chromé

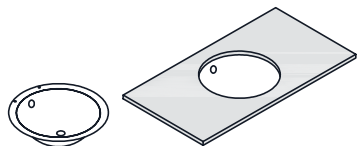

	Larg.	Prof.	Prof. de la vasque	No. USGBS	No. ST	No. Schmidlin	Prix CHF
	36	36	14	233350		1718-0001	305.00

Options	page	+	suppl.
Sans trop-plein [ULO]	67		58.00
Schmidlin GreenSteel	65		à 2.00
CLEANEFFECT [OV01]	65		86.00

NOUVEAU

Accessoires	No. USGBS	No. ST	No. Schmidlin	Prix CHF
Schmidlin Set de montage pour lavabos à encastrer par dessous (équerre de montage, 4 pièces)	233511		108317	45.00

Garnitures d'écoulement et trop-plein

Système Geberit Clou avec couvercle, chromé, seulement avec option «sans trop-plein»	page 72
Schmidlin vidage push-open, avec couvercle, chromé, verrouillable	page 71

Schmidlin SWISS LINE lavabo à encastrer

avec trop-plein, y.c. matériel de fixation, y.c. trop-plein chromé

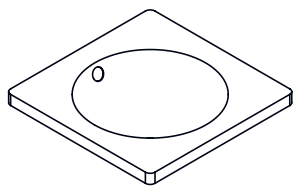

compatible avec
un sous-meuble

Larg.	Prof.	Haut.	No. USGBS	No. ST	No. Schmidlin	Prix CHF
45	45	3	233349		1739-0001	342.00

Options	page	+	suppl.
Sans trop-plein [ULO]	67		58.00
Schmidlin GreenSteel	65		à 2.00
CLEANEFFECT [OV01]	65		86.00

NOUVEAU

Garnitures d'écoulement et trop-plein

Système Geberit Clou avec couvercle, chromé, seulement avec option «sans trop-plein»	page 72
Schmidlin vidage push-open, avec couvercle, chromé, verrouillable	page 71

Schmidlin SWISS LINE lavabo pour montage mural

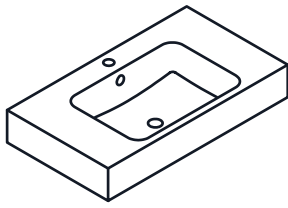

compatible avec
un sous-meuble

Larg.	Prof.	Haut.	No. USGBS	No. ST	No. Schmidlin	Prix CHF
60	45	12.5	233297		2303-0001	444.00
80	45	12.5	233298		2311-0001	496.00

Options	page	+	suppl.
Sans trop-plein [UL0]	67		58.00
Schmidlin GreenSteel	65		à 2.00
CLEANEFFECT [OV01]	65		86.00

Garnitures d'écoulement et trop-plein

Système Geberit Clou avec couvercle, chromé, seulement avec option «sans trop-plein»	page 72
Schmidlin vidage push-open, avec couvercle, chromé, verrouillable	page 71

NOUVEAU

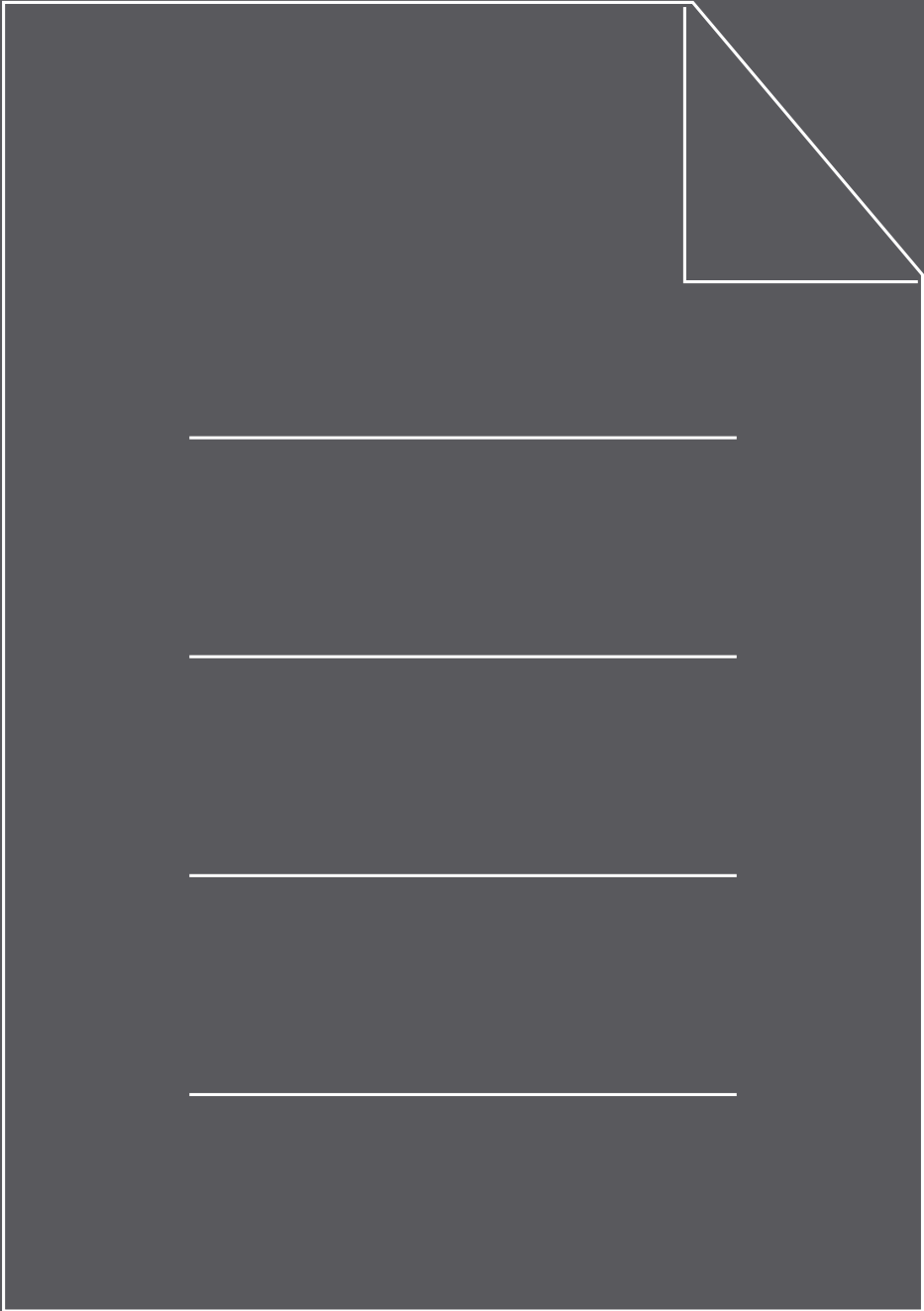

Options lavabos pour montage mural Schmidlin:

	Largeur en cm	Distributeur de toilette-cosmétique Position percement de trou			Prise de courant Position percement de trou	
		devant à gauche	devant au milieu	devant à droite	latéralement arrière gauche	latéralement arrière droite
Schmidlin CONTURA	47				●	●
Schmidlin CONTURA	65				●	●
Schmidlin CONTURA	85				●	●
Schmidlin CONTURA	105				●	●
Schmidlin CONTURA, lavabo double	140		●		●	●
Schmidlin DUETT	60				●	●
Schmidlin DUETT	80				●	●
Schmidlin DUETT	100				●	●
Schmidlin LOTUS (VARIO)	55				●	●
Schmidlin LOTUS (VARIO)	60	●		●	●	●
Schmidlin LOTUS (VARIO)	65	●		●	●	●
Schmidlin LOTUS (VARIO)	70	●		●	●	●
Schmidlin LOTUS (VARIO)	80	●		●	●	●
Schmidlin LOTUS (VARIO)	90	●		●	●	●
Schmidlin LOTUS (VARIO)	100	●		●	●	●
Schmidlin LOTUS (VARIO)	120	●		●	●	●
Schmidlin LOTUS, lavabo double	120	●		●	●	●
Schmidlin LOTUS, lavabo double	125	●		●	●	●
Schmidlin LOTUS, lavabo double	130	●		●	●	●
Schmidlin LOTUS, lavabo double	140	●		●	●	●
Schmidlin LOTUS, lavabo double	150	●		●	●	●
Schmidlin MERO (VARIO)	55					
Schmidlin MERO (VARIO)	60				●	●
Schmidlin MERO (VARIO)	65				●	●
Schmidlin MERO (VARIO)	70	●		●	●	●
Schmidlin MERO (VARIO)	80			●	●	●
Schmidlin MERO (VARIO)	90			●	●	●
Schmidlin MERO (VARIO)	100			●	●	●
Schmidlin MERO (VARIO)	120	●			●	●
Schmidlin MERO, lavabo double	120	●			●	●
Schmidlin MERO, lavabo double	125	●			●	●
Schmidlin MERO, lavabo double	130	●			●	●
Schmidlin MERO, lavabo double	140	●			●	●
Schmidlin MERO, lavabo double	150	●			●	●
Schmidlin MERO MINI (VARIO)	35					
Schmidlin MERO MINI (VARIO)	45				●	●
Schmidlin MERO MINI (VARIO)	50	●		●	●	●
Schmidlin MERO MINI (VARIO), lavabo à gauche	40					●
Schmidlin MERO MINI (VARIO), lavabo à droite	40				●	
Schmidlin ORBIS (VARIO)	45				●	●
Schmidlin ORBIS (VARIO)	60	●		●	●	●
Schmidlin ORBIS (VARIO), lavabo à gauche	80	●		●	●	●
Schmidlin ORBIS (VARIO), lavabo à droite	80	●		●	●	●
Schmidlin ORBIS (VARIO), lavabo à gauche	100	●	●	●	●	●
Schmidlin ORBIS (VARIO), lavabo à droite	100	●	●	●	●	●
Schmidlin ORBIS (VARIO), lavabo double	130	●	●	●	●	●
Schmidlin ORBIS (VARIO), lavabo double	140	●	●	●	●	●
Schmidlin ORBIS MINI	30				●	●
Schmidlin ORBIS MINI, lavabo à gauche	35	●		●	●	●
Schmidlin ORBIS MINI, lavabo à droite	35	●		●	●	●
Schmidlin ORBIS MINI	40	●		●	●	●
Schmidlin STUDIO	60				●	●
Schmidlin STUDIO	80	●		●	●	●
Schmidlin STUDIO	100	●		●	●	●
Schmidlin STUDIO	120	●		●	●	●
Schmidlin STUDIO	130	●		●	●	●
Schmidlin STUDIO	140	●		●	●	●
Schmidlin VIVA	60				●	●
Schmidlin VIVA	80				●	●
Schmidlin VIVA	100				●	●

● disponible



Systèmes Whirl Schmidlin

	JET	SPA	JET+SPA	SILENT	AQUA SILENT	JET+SPA Édition Viktor Röthlin	HYDRO SILK	Chromo- thérapie	SOUND- BOX
AMENA	●	●	●	●	●			●	●
ARIA 50 (VARIO)	●	●	●	●	●	●	●	●	●
BAMBINO		●		●				●	●
CANTO		●							●
CLASSIC XL	●	●	●	●	●		●	●	●
CONTURA COMFORT	○	●	○	●	○	●	○	●	●
CONTURA DUO	●	●	●	●	●		●	●	●
CUBIC	●	●	●	●	●		●	●	●
DUETT (VARIO)	●	●	●	●	●		●	●	●
ELLA	●	●	●	●	●	●		●	●
ELLA OVAL	●	●	●	●	●	●		●	●
ELLA OVAL SHAPE		●		●					●
FINO	●	●	●	●	●		○	●	●
FLAIR	●	●	○	●	○		○	●	●
FLAIR SHAPE		●		●				●	●
FORM	●	●	●	●	●	●	●	●	●
FREE	●	●	●	●	●		●	●	●
HOME OVAL	○	●	○	○	○		○	●	●
KOMBI		●		●			○	●	●
KOMBINET		○		○	○			●	●
LOFT									●
LUNA		●		●				●	●
NORM CLASSIC (VARIO)	●	●	●	●	●	●	●	●	●
OCEAN (VARIO)	●	●	●	●	○	●	○	●	●
OCEAN LOWLINE		●		●				●	●
ONA	●	●	●	●	●	●	●	●	●
POOL CORNER	●	●	○	●	●		●	●	●
PURISTA	●	●	●	●	●		●	●	●
RIVA	●	●	●	●	●		●	●	●
RIVA FRAME									
ROMA									
SELLA SHAPE		○		○				●	●
SELLA SHAPE FRONT		●		●	○			●	●
SELLA SHAPE LEFT		●		●	○		●	●	●
SELLA SHAPE RIGHT		●		●	○		●	●	●
SOLA	●	●	●	●	●		●	●	●
STARLET	●	●	●	●	●		●	●	●
STARLET SHAPE		○		○				●	●
STARLET SHAPE FRONT		●		●	○			●	●
STARLET SHAPE LEFT		●		●	○		●	●	●
STARLET SHAPE RIGHT		●		●	○		●	●	●
STEEL CORNER	●	●		●				●	●
SUPERKOMBI	●	●	●	●	●	●	●	●	●
VELA	●	●	●	●	●	●	●	●	●
VIVA	●	●	●	●	●		●	●	●
VIVA X	●	●	●	●	●		●	●	●
VIVA SHAPE		●		●	○			●	●

- disponibles
- sur demande



Rebords Schmidlin: Codes de référence

Le code de référence doit être indiqué à chaque commande de baignoires et de receveurs de douche avec rebords.

Un exemple: Pour commander un receveur de douche 90 x 90 cm avec rebords en arrière et à droite, avec écoulement en arrière à gauche, le code de référence pour les rebords est Z1100.

Baignoires avec écoulement et trop-plein au niveau des pieds

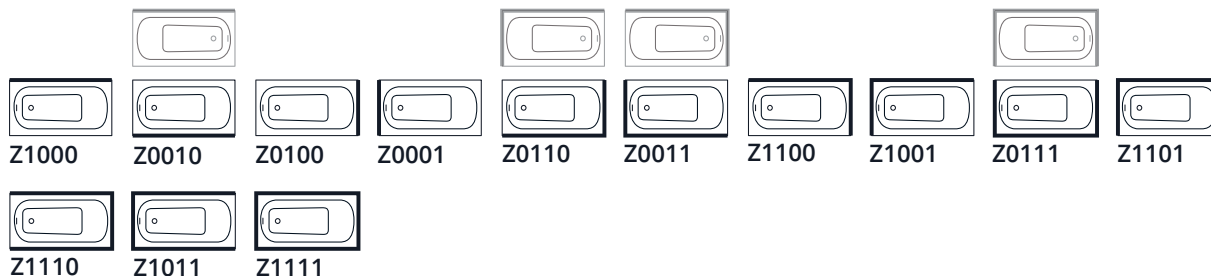

Baignoires avec écoulement central

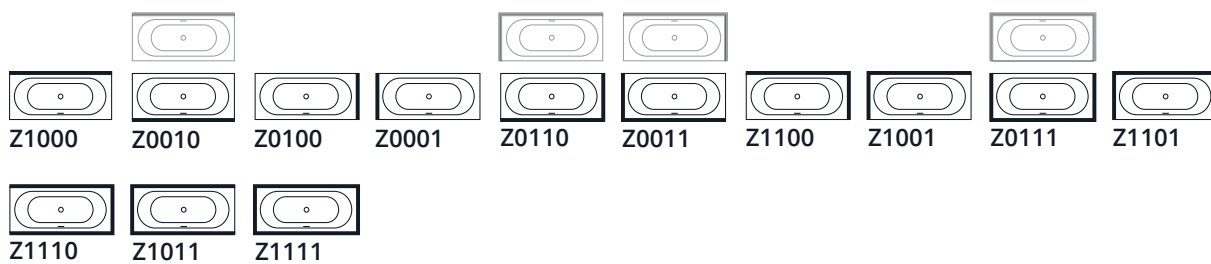

Fonds de douche VIVA



Fonds de douche DELTA

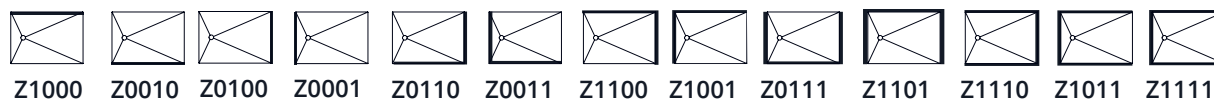

Receveurs de douche carrés avec longueur de côté < 96 cm

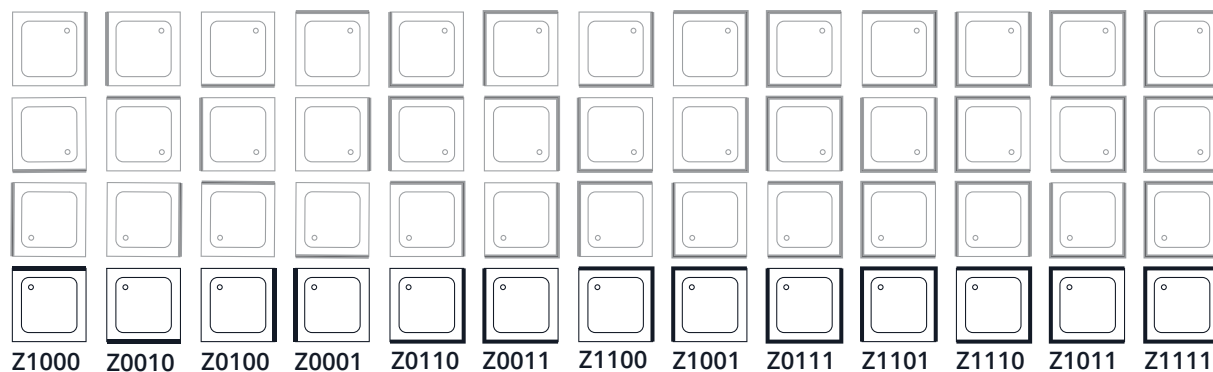

Receveurs de douche rectangulaires avec longueur de côté < 96 cm

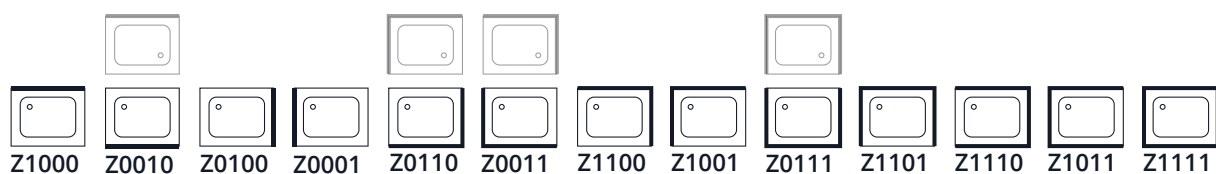

Receveurs de douche rectangulaires et carrés avec écoulement central pour longueur de côté > 97 à 155 cm

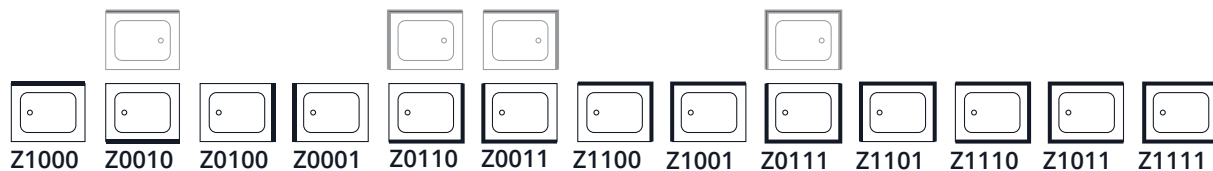

Receveurs de douche rectangulaires avec écoulement central our longueur de côté > 156 cm

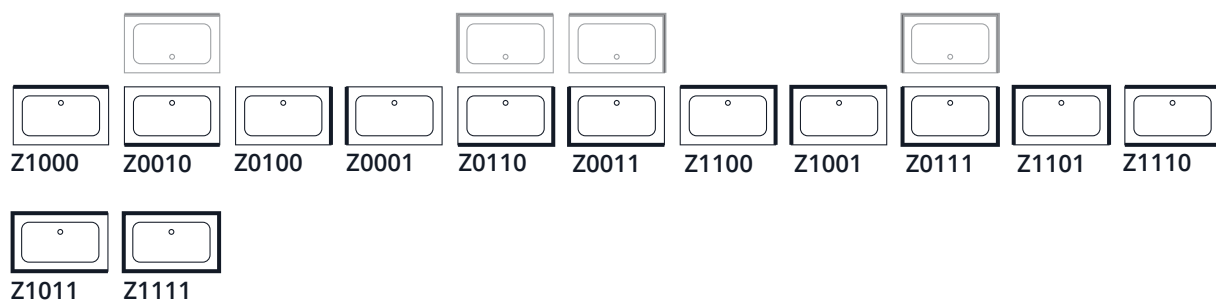

Receveurs de douche d'angle ECK et CARO



Garnitures d'écoulement et trop-plein

	Garnitures d'écoulement et trop-plein						Arrivée d'eau	Mitigeur électronique	
	Multiplex 560 mm (100119)	Multiplex 725 mm (100149)	Multiplex 1070 mm (100236)	Rotaplex 725 mm (100283)	Rotaplex 1070 mm (100322)	HIGH FIVE 52 725 mm (100427)	HIGH FIVE 90 1070 mm (101185)	SPLASH	TOUCH CONTROL
AMENA	•					•		•	•
ARIA 50 (VARIO)		•				•		•	•
BAMBINO	•					•		•	•
CANTO	•					•			•
CLASSIC XL		•				•		•	•
CONTURA COMFORT		•				•		•	•
CONTURA DUO jusqu'à 170 x 75	•					•		•	•
CONTURA DUO à partir de 180 x 80		•				•		•	•
CUBIC				•			•	•	•
DUETT (VARIO) jusqu'à 170 x 70	•					•		•	•
DUETT (VARIO) à partir de 180 x 80		•				•		•	•
ELLA		•				•			•
ELLA OVAL		•				•			
ELLA OVAL SHAPE		•				•			
FINO		•				•		•	•
FLAIR 158 x 68	•					•		•	•
FLAIR à partir de 168 x 73		•				•		•	•
FLAIR SHAPE		•				•		○	•
FORM	•					•		•	•
FREE		•				•		•	•
HOME OVAL				•			•		•
KINDERWANNE	•					•			•
KOMBI	•					•		•	•
KOMBINET	•					•			•
LOFT									
LUNA		•						•	•
MINI	•					•		•	•
NORM CLASSIC (VARIO)	•					•		•	•
OCEAN (VARIO)		•				•		•	•
OCEAN LOWLINE jusqu'à 170 x 70	•					•		•	•
OCEAN LOWLINE à partir de 170 x 75		•				•		•	•
ONA			•					•	•
POOL CORNER				•					•
PURISTA		•				•		•	•
RIVA		•				•		•	•
RIVA FRAME									
ROMA									
SELLA SHAPE		•				•		○	
SELLA SHAPE FRONT		•				•		○	•
SELLA SHAPE LEFT		•				•		○	•
SELLA SHAPE RIGHT		•				•		○	•
SITZ	•					•			•
SOLA		•				•		•	•
STARLET 165 x 75	•					•		•	•
STARLET à partir de 175 x 80		•				•		•	•
STARLET SHAPE 175 x 80	•					•		○	•
STARLET SHAPE 185 x 85		•				•		○	•
STARLET SHAPE FRONT		•				•		○	•
STARLET SHAPE LEFT		•				•		○	•
STARLET SHAPE RIGHT		•				•		○	•
STEEL CORNER	•					•			•
SUPERKOMBI	•					•		•	•
VELA	•					•		•	•
VIVA		•				•			
VIVA X		•				•			
VIVA SHAPE		•				•			•

• disponibles ○ sur demande



Garnitures d'écoulement et trop-plein avec arrivée d'eau

	Multiplex Trio 560 mm (107966)	Multiplex Trio 725 mm (107940)	Multiplex Trio 1070 mm (107967)	Rotaplex Trio 725 mm (107970)	Rotaplex Trio 1070 mm (107971)	HIGH FIVE 52 TRIO 725 mm (107997)	HIGH FIVE 90 TRIO 1070 mm (107998)	SPRING 50 (100425)	SPRING 90 (100410)
AMENA	●					●		●	
ARIA 50 (VARIO)		●				●		●	
BAMBINO	●					●		●	
CANTO	●					●		●	
CLASSIC XL		●				●		●	
CONTURA COMFORT		●				●		●	
CONTURA DUO jusqu'à 170 x 75	●					●		●	
CONTURA DUO à partir de 180 x 80		●				●		●	
CUBIC				●			●		●
DUETT (VARIO) jusqu'à 170 x 70	●					●		●	
DUETT (VARIO) à partir de 180 x 80		●				●		●	
ELLA		●				●		●	
ELLA OVAL		●				●		●	
ELLA OVAL SHAPE		●				●		●	
FINO		●				●		●	
FLAIR 158 x 68	●					●		●	
FLAIR à partir de 168 x 73		●				●		●	
FLAIR SHAPE		●				●		●	
FORM	●					●		●	
FREE		●				●		●	
HOME OVAL				●			●		●
KINDERWANNE	●					●		●	
KOMBI	●					●		●	
KOMBINET	●					●		●	
LOFT									
LUNA								●	
MINI	●					●		●	
NORM CLASSIC (VARIO)	●					●		●	
OCEAN (VARIO)		●				●		●	
OCEAN LOWLINE jusqu'à 170 x 70	●					●		●	
OCEAN LOWLINE à partir de 170 x 75		●				●		●	
ONA			●						
POOL CORNER									●
PURISTA		●				●		●	
RIVA		●				●		●	
RIVA FRAME									
ROMA									
SELLA SHAPE		●				●		●	
SELLA SHAPE FRONT		●				●		●	
SELLA SHAPE LEFT		●				●		●	
SELLA SHAPE RIGHT		●				●		●	
SITZ	●					●		●	
SOLA		●				●		●	
STARLET 165 x 75	●					●		●	
STARLET à partir de 175 x 80		●				●		●	
STARLET SHAPE 170 x 80	●					●		●	
STARLET SHAPE 185 x 85		●				●		●	
STARLET SHAPE FRONT		●				●		●	
STARLET SHAPE LEFT		●				●		●	
STARLET SHAPE RIGHT		●				●		●	
STEEL CORNER	●					●		●	
SUPERKOMBI	●					●		●	
VELA	●					●		●	
VIVA		●				●		●	
VIVA X		●				●		●	
VIVA SHAPE		●				●		●	

● disponibles ○ sur demande



Garnitures d'écoulement

	Multiplex 560 mm (100119)	Domoplex (100185)	Tempoplex VERTICAL (100328/ 100333)	Tempoplex 60 mm (100377)	Tempoplex Plus (100311)	FLOW 50 FLOW 30 (109862/109863)	VERTICAL (100379)
Receveur de douche «Extra plat» (VARIO)			•	•	•	•	•
Receveur de douche «Plat»			•	•	•	•	•
Receveur de douche «Profond»		•					
Receveur de douche «Extra profond»	•						
Receveur de douche CONTURA			•	•	•	•	•
Fonds de douche DELTA (VARIO)			•	•	•	•	•
Fonds de douche FLOOR			•	•	•	•	•
Fonds de douche VIVA (VARIO)			•	•	•	•	•

• disponibles

Receveur de douche Schmidlin avec tablier continu en acier émaillé: Codes de référence

Le code de référence et la hauteur des tabliers doivent être indiqués à chaque commande de receveurs de douche avec tabliers.

Un exemple: Pour commander un receveur de douche 90 x 90 cm avec tabliers à l'avant et à gauche, avec écoulement en arrière à gauche le code de référence pour les tabliers est S0011.

La hauteur de tablier doit être indiquée séparément à la commande.

Receveurs de douche carrés avec longueur de côté < 96 cm



S1000 S0010 S0100 S0001 S0110 S0011 S1100 S1001 S1110 S1011 S0111 S1101

Receveurs de douche rectangulaires avec longueur de côté < 96 cm



S1000 S0010 S0110 S0011 S1100 S1001 S0111 S1101

Receveurs de douche rectangulaires et carrés avec écoulement central pour longueur de côté > 97 à 155 cm



S1000 S0010 S0110 S0011 S1100 S1001 S0111 S1101

Receveurs de douche rectangulaires avec écoulement centrale pour longueur de côté > 156 cm



S1000 S0010 S0110 S0011 S1100 S1001 S0111 S1101

Fabrication sur mesure

Notre gamme standard comprend déjà de nombreux formats et variantes. Et si vous ne trouvez pas la dimension ou la version souhaitée dans notre catalogue de produits, la fabrication sur mesure saura concrétiser tous vos souhaits. Dans le domaine des réalisations sur mesure, notre offre se subdivise en deux volets: Vario et fabrications spéciales.

Vario désigne des produits sur mesure, faciles à commander, rapidement livrés et proposés à prix fixes. Nous garantissons un délai de livraison de dix jours ouvrables, voire seulement quatre jours ouvrables avec l'option Subito. Les produits sur mesure Vario sont disponibles pour une sélection de modèles de baignoires, de receveurs de douche, de fonds de douche et de lavabos (pour plus d'informations, voir page 198).

Les **fabrications spéciales** vous offrent des possibilités illimitées. La plupart de nos baignoires, receveurs de douche, fonds de douche et lavabos peuvent être rallongés, raccourcis, élargis ou rétrécis. Autres options: perçage de trous sur mesure, coins coupés, arrondis ou saillants, angles obliques et tabliers émaillés sans joints (pour plus d'informations, voir page 199).

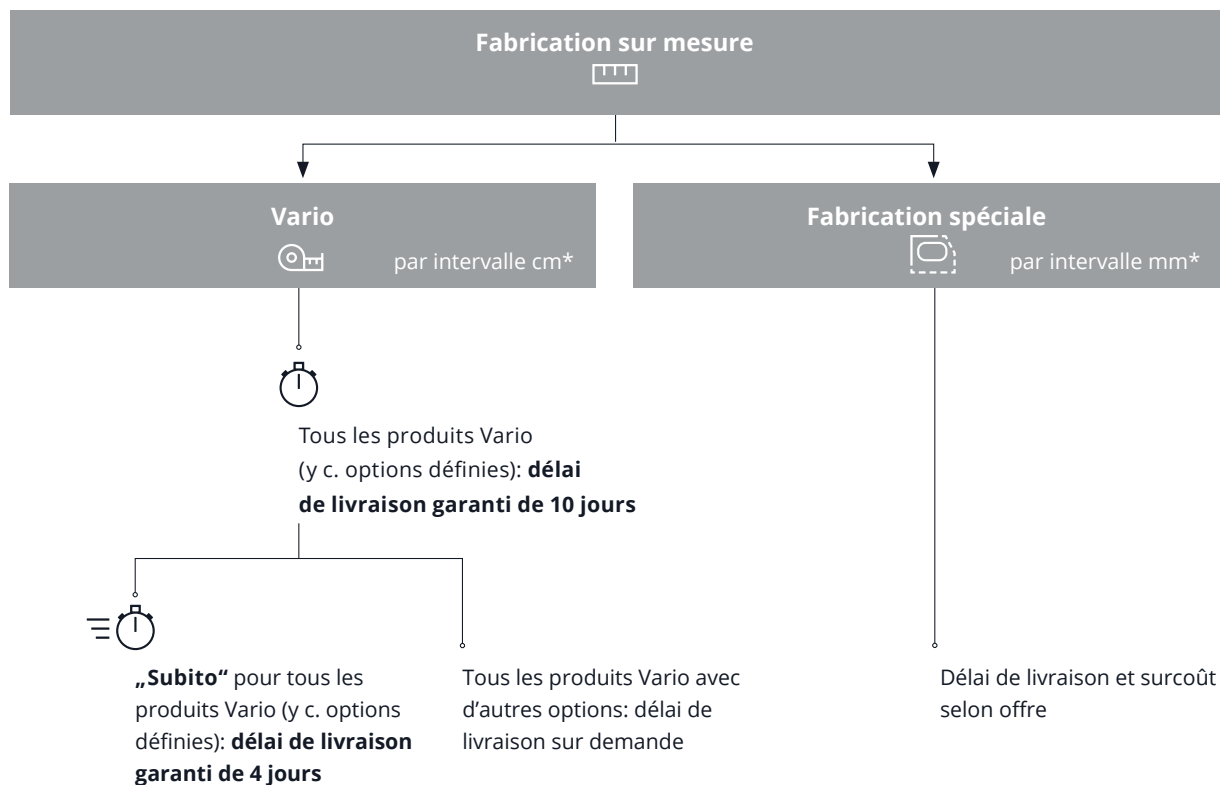

* Tolérance +/- 3 mm

Vario

Divers modèles sont disponibles en tant que produit Vario. Cette variante de fabrication sur mesure se caractérise par des prix définis et des délais de livraison courts. Les produits Vario sont disponibles dans toutes les dimensions, de la plus petite à la plus grande, par pas d'un centimètre.

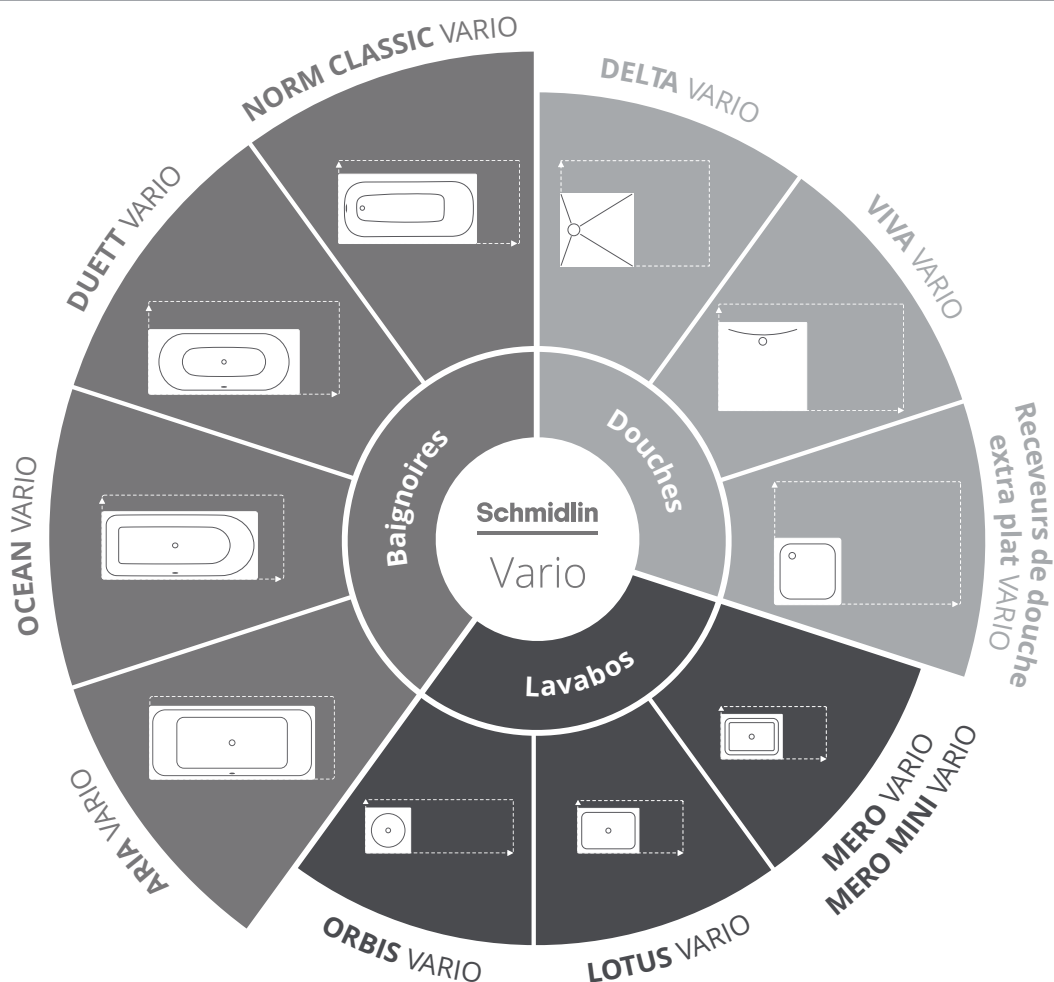

Si vous sélectionnez une ou plusieurs des options suivantes, nous garantissons les délais de livraison de dix, voire quatre jours :

- Couleur différente de la couleur standard (blanc alpin, brillant)
- GreenSteel
- CLEANEFFECT
- ANTIGLISS PRO
- AQUAGRIP
- Rebords
- Poignées
- Angles saillants (rayon 5 mm)
- SPLASH (arrivée d'eau en cascade)
- Trou pour distributeur de savon dans les lavabos

Toutes les autres options de la gamme Schmidlin sont également disponibles. Nous vous enverrons volontiers une offre correspondante avec délai de livraison.



Fabrication spéciale

L'étendue de la gamme standard et les produits Vario offrent déjà de nombreuses possibilités. Avec nos fabrications spéciales, nous allons encore plus loin: la plupart de nos baignoires, receveurs de douche, fonds de douche et lavabos peuvent être commandés sur mesure.

Lavabos

- Longueur et largeur sur mesure
- Angles coupés ou arrondis
- Angles obliques
- Trous pour robinetterie à 3 trous
- Perçage arrondi sur mesure

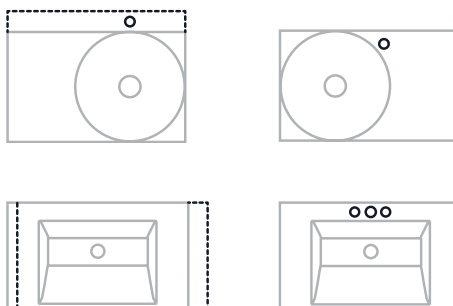

Baignoires

- Longueur et largeur sur mesure
- Angles coupés ou arrondis sur mesure
- Angles coupés avec 15 cm de côté
- Angles arrondis avec 15 cm de rayon
- Angles saillants (rayon 5 mm)
- Angles obliques
- Perçages sur mesure
- Trou d'écoulement 90 mm

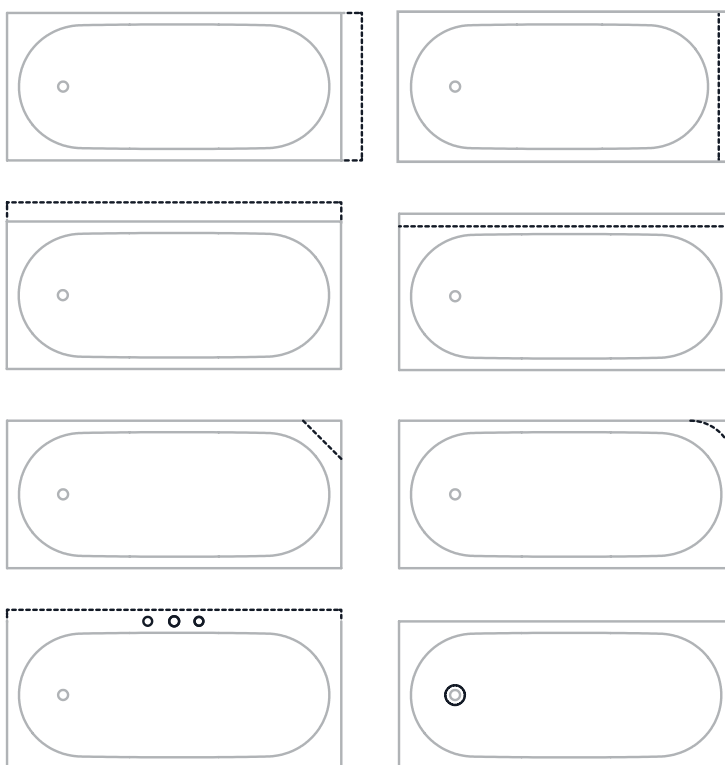

Receveurs et fonds de douche

- Longueur et largeur sur mesure
- Angles coupés ou arrondis sur mesure
- Angles coupés avec 15 cm de côté
- Angles arrondis avec 15 cm de rayon
- Angles saillants (rayon 5 mm)
- Angles obliques
- Tabliers émaillés sans joints

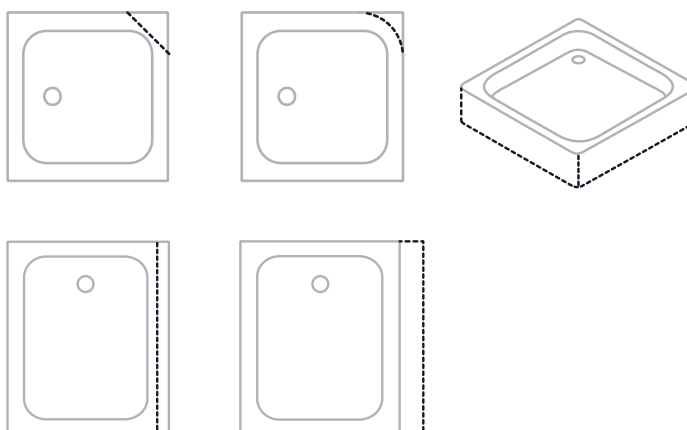

Schmidlin GreenSteel



Dans le cadre de notre stratégie de développement durable, nous réduisons en permanence nos besoins en énergie et nos émissions de CO₂. De plus, pour notre production, nous achetons désormais de l'acier produit en émettant moins de CO₂. En optant pour un produit GreenSteel, vous réduisez l'impact climatique de votre produit.

Vous souhaitez nous soutenir dans notre engagement pour plus de durabilité? En tant que cliente ou client, vous pouvez désormais y parvenir très facilement, en choisissant l'une des options d'acier vert pour nos produits. Vous réduisez ainsi les émissions de CO₂ liées à votre produit, tout en contribuant à la protection du climat. Options proposées:

- **GreenSteel 25**: votre produit est composé d'acier fabriqué en émettant 25% de CO₂ en moins
- **GreenSteel 50**: votre produit est composé d'acier fabriqué en émettant 50% de CO₂ en moins
- **GreenSteel 100**: votre produit est composé d'acier fabriqué en émettant 100% de CO₂ en moins

Vous pouvez choisir l'option GreenSteel dans les catégories de produits suivantes:

- Baignoires (y compris à pose libre)
- Receveurs et fonds de douche
- Lavabos
- Urinoirs

Notre stratégie de développement durable prévoit de réduire constamment les besoins en énergie et les émissions de CO₂. En plus des mesures prises dans notre propre entreprise, nous impliquons aussi de plus en plus nos fournisseurs. Cela passe notamment par l'achat d'acier produit en émettant moins de CO₂, auprès de fournisseurs soigneusement sélectionnés. Notre GreenSteel est un matériau de qualité identique à l'acier-titane produit de manière conventionnelle.

La répartition de l'acier à émissions de CO₂ réduites entre les produits dotés de l'option GreenSteel est assurée à l'aide d'un modèle de bilan.

➤ www.schmidlin.ch/greensteel



Propriétés du matériau acier titane émaillé



Solide et résistant

Nous utilisons un alliage d'acier enrichi en titane qui permet à nos produits de se distinguer par leur solidité exceptionnelle et – grâce à l'émaillage – par une surface extrêmement durable et résistante.



Hygiénique et facile à entretenir

La surface anorganique évite le développement des bactéries. La surface brillante en acier-titane émaillé est agréable pour la peau et facile à nettoyer.



Garde la couleur originale et résiste à la lumière

Nos produits conservent leur couleur originale, résistent à la lumière ainsi qu'aux UV à 100%.



Conducteur thermique idéal

L'acier est un excellent conducteur thermique et prend très vite la température de l'eau, respectivement la température ambiante. Le refroidissement de l'eau se trouve ralenti grâce à la chaleur récupérée par l'acier.



Magnétique

L'acier-titane émaillé est magnétique. Grâce au revêtement magnétique intégré, nos accessoires haut de gamme peuvent être positionnés de façon simple et précise sur tous les lavabos et baignoires en acier-titane émaillé.



Longévité

Nos produits en acier-titane émaillé vous accompagnent pendant toute votre vie. Cette longévité des matériaux et le design intemporel des produits Schmidlin font de votre acquisition un investissement à long terme.



Écologique

Avec l'acier et l'émail, nous misons sur des matières premières naturelles et totalement recyclables, qui ne perdent pas de valeur tout au long de leur cycle de vie, de l'extraction au recyclage en passant par la production.



Économique

Une comparaison coûts-avantages objective plaide en faveur de l'utilisation de produits en acier-titane émaillé. Malgré un coût d'acquisition qui peut être plus élevé, ils s'avèrent les plus économiques sur le long terme.

Codes de commande

Pour les codes de commande, indiquez toujours le numéro de l'article ainsi que tous les codes de commande et séparez-les par une virgule. L'ordre de l'ordonnance n'est pas relevant.

Exemple :

Baignoire Schmidlin AMENA, 170x75x42 cm, avec rebords arrière, couleur blanc alpin mat, ANTIGLISS PRO 2309-9999, Z1000, FA058, GT01

Quelle est la position standard ?

La position dite "standard" est disponible pour chaque produit Schmidlin. Il s'agit d'une position clairement définie pour chaque produit. En principe, il s'agit de baignoires avec vidange au pied, de sorte que l'écoulement et le trop-plein se trouvent sur le côté gauche. Pour les baignoires à vidange central, la position standard est avec le trop-plein devant.

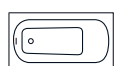

Baignoires



Fonds de douche



Receveurs de douche

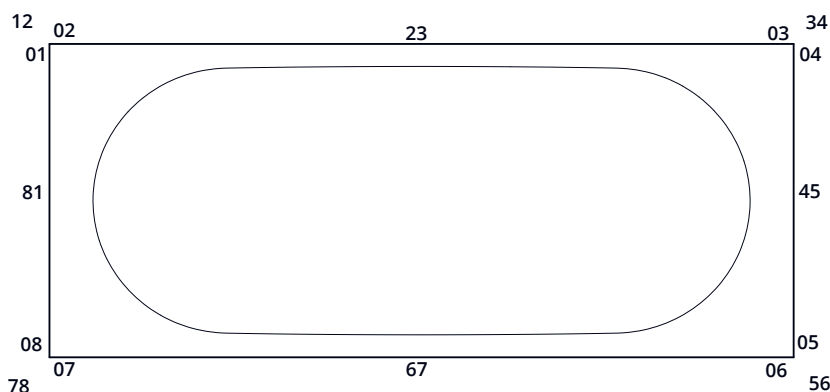

- 01 Position de la prise sur face latérale de gauche, derrière
- 12 Exécution de l'angle derrière à gauche
- 02 Face arrière à gauche
- 23 Face arrière au milieu
- 03 Face arrière à droite
- 34 Exécution de l'angle derrière à droite
- 04 Position de la prise sur face latérale de droite, derrière
- 45 Position de la prise sur face latérale de droite, au milieu

- 05 Position de la prise sur face latérale de droite, devant
- 56 Exécution de l'angle devant à droite
- 06 Position de la prise sur face frontale à droite
- 67 Position de la prise sur face frontale, au milieu
- 07 Position de la prise sur face frontale à gauche
- 78 Exécution de l'angle devant à gauche
- 08 Position de la prise sur face latérale de gauche, devant
- 81 Position de la prise sur face latérale de gauche, au milieu

Généralités

	Désignation	Code
Couleur	blanc alpin	FA001
	blanc alpin mat	FA058
	manhattan	FA033
	whisper-bleu	FA040
	égée	FA048
	pergamon	FA043
	natura	FA010
	beige bahama	FA011
	sunset	FA034
	noir	FA002
	star-white	FA020
	rose-perle	FA038
	caramel	FA032
	greenwich	FA046
	calypso	FA047
	bermuda-bleu	FA031
	vert mousse	FA012
	noir mat	FA003



	gris clair mat	FA060
	dust mat	FA068
	silver mat	FA067
	cashmere mat	FA069
	stone mat	FA070
	graphite mat	FA066
	gris foncé mat	FA061
	anthracite mat	FA062
	cream mat	FA076
	beige clair mat	FA065
	beige mat	FA064
	greige mat	FA073
	hazel mat	FA071
	taupe mat	FA075
	brun mat	FA063
	beige vert (1000)	FA101
	blanc perlé (1013)	FA102
	rouge de sécurité (3001)	FA100
	rouge rubis (3003)	FA103
	violet pourpre 4 (4007)	FA104
	bleu outremer (5002)	FA105
	bleu azur (5009)	FA106
	bleu gentiane (5010)	FA107
	bleu acier (5011)	FA108
	bleu clair (5012)	FA109
	bleu d'eau (5021)	FA110
	vert feuillage (6002)	FA111
	vert mousse RAL 6 (6005)	FA112
	vert jaune (6018)	FA113
	vert blanc (6019)	FA114
	vert fougère (6025)	FA115
	vert clair (6027)	FA116
	gris olive (7002)	FA117
	gris de sécurité 7 (7004)	FA118
	gris basalte (7012)	FA119
	gris clair (7035)	FA121
	gris poussière (7037)	FA122
	gris agate (7038)	FA123
	gris quartz 7 (7039)	FA124
	telegris 4 (7047)	FA125
	blanc gris (9002)	FA126
CLEANEFFECT	CLEANEFFECT	OV01
ANTI GLISS PRO	ANTI GLISS PRO	GT01
AQUAGRIP	AQUAGRIP	GT04

Lavabo



	Désignation	Code
Trous la robinetterie	1x trou la robinetterie	WT_ALAZ1
	2x trous la robinetterie	WT_ALAZ2
	3x trous la robinetterie	WT_ALAZ3
	4x trous la robinetterie	WT_ALAZ4
	5x trous la robinetterie	WT_ALAZ5
Position du trou de robinetterie (1. bassin)	gauche, derrière	WT_ALP102
	droite, derrière	WT_ALP103
	au milieu, derrière	WT_ALP123
	à droite	WT_ALP145
Position du trou de robinetterie (2. bassin)	à gauche	WT_ALP181
	gauche, derrière	WT_ALP202
	droite, derrière	WT_ALP203
	au milieu, derrière	WT_ALP223
trop-plein	à droite	WT_ALP245
	à gauche	WT_ALP281
trop-plein	Sans trop-plein	UL0
	Avec trop-plein	UL1
position trop-plein	trop-plein derrière à gauche	ULP12
	trop-plein derrière à gauche	ULP23
	trop-plein derrière à droite	ULP34
	trop-plein à droite	ULP45
	trop-plein devant à droite	ULP56
	trop-plein devant à droite	ULP67
	trop-plein devant à gauche	ULP78
Trou pour distributeur de savon Schmidlin	trop-plein à gauche	ULP81
	derrière à gauche	SSP02
Distributeur de papiers cosmétique Schmidlin	derrière à droite	SSP03
	devant à droite	KTS06
Distributeur de papiers cosmétique Schmidlin	devant à gauche	KTS07
	devant au milieu	KTS67
	devant à gauche et à droite	KTS0607
Perçement d'un trou pour prise de courant	Position de la prise sur face latérale de gauche, derrière	STP01
	Position de la prise sur face latérale de droite, derrière	STP04
	Position de la prise sur face latérale de droite, devant	STP05
	Position de la prise sur face frontale à droite	STP06
	Position de la prise sur face frontale à gauche	STP07
	Position de la prise sur face latérale de gauche, devant	STP08
	Position de la prise sur face latérale de droite, au milieu	STP45
	Position de la prise sur face frontale, au milieu	STP67
	Position de la prise sur face latérale de gauche, au milieu	STP81
Couleur Meubles EVO	Wood light oak	FAM101
	Wood titanium oak	FAM102
	Wood planked walnut	FAM103
	Grigio Londra	FAM201
	Grigio bromo	FAM202
	Nero Ingo	FAM203
	Bronce doha	FAM204



Percement de trous pour porte-serviette	en avant	HTH67
Percement de trou sur mesure pour robinetterie	Diamètre du trou pour la robinetterie (en mm)	ATM:mm
	Trous pour robinetterie à 3 trous = Löcher für 3-Loch Armatur	WT_ALS01
	Trou rond sur mesure = Runde Lochbohrung nach Mass	WT_ALS02
Hauteur du bord	Hauteur du bord 4 cm (pour VARIO)	RH04
	Hauteur du bord 8 cm (pour VARIO)	RH07

Baignoires



	Désignation	Code
Rebords	Rebords à gauche	Z0001
Rebords Schmidlin: Codes de référence	Rebords devant	Z0010
Codes de référence	Rebords devant et à gauche	Z0011
	Rebords à droite	Z0100
	Rebords à droite et gauche	Z0101
	Rebords devant et à droite	Z0110
	Rebords devant, à gauche et à droite	Z0111
	Rebords derrière	Z1000
	Rebords derrière et à gauche	Z1001
	Rebords derrière et devant	Z1010
	Rebords derrière, devant et à gauche	Z1011
	Rebords derrière et à droite	Z1100
	Rebords derrière, à gauche et à droite	Z1101
	Rebords derrière, devant et à droite	Z1110
	Rebords sur 4 côtés	Z1111
Rebords partiels sur mesure	Rebord partiel derrière à gauche, longueur XX mm (500 mm par exemple)	Z2302:500
	Rebord partiel derrière à droite, longueur XX mm (500 mm par exemple)	Z2303:500
	Rebord partiel à droite, raccourcissement à gauche, longueur XX mm (500mm par exemple)	Z4504:500
	Rebord partiel à droite, raccourcissement à droite, longueur XX mm (500mm par exemple)	Z4505:500
	Rebord partiel devant à gauche, longueur XX mm (500 mm par exemple)	Z6706:500
	Rebord partiel devant à droite, longueur XX mm (500 mm par exemple)	Z6707:500
	Rebord partiel à gauche, raccourcissement à gauche, longueur XX mm (500mm par exemple)	Z8101:500
	Rebord partiel à gauche, raccourcissement à droite, longueur XX mm (500mm par exemple)	Z8108:500
Type de poignée	SAFE (2 pièces)	GFT01
	SAFE	GFT02
	CONTURA (2 pièces)	GFT03
	CONTURA	GFT04
	KOMBI (2 pièces)	GFT06
	SITZ (2 pièces)	GFT08

Perçement pour mélangeur monotrou	derrière à gauche	L112
	derrière à droite	L134
	devant à droite	L156
	devant à gauche	L178
Exécution des angles	Exécution de l'angle derrière à gauche, arrondi	EA1202
	Exécution de l'angle derrière à gauche, coupé	EA1203
	Exécution de l'angle derrière à gauche, petit rayon, (rayon de 5 mm)	EA1204
	Exécution de l'angle derrière à droite, arrondi	EA3402
	Exécution de l'angle derrière à droite, coupé	EA3403
	Exécution de l'angle derrière à droite, petit rayon, (rayon de 5 mm)	EA3404
	Exécution de l'angle devant à droite, arrondi	EA5602
	Exécution de l'angle devant à droite, coupé	EA5603
	Exécution de l'angle devant à droite, petit rayon, (rayon de 5 mm)	EA5604
	Exécution de l'angle devant à gauche, arrondi	EA7802
	Exécution de l'angle devant à gauche, coupé	EA7803
	Exécution de l'angle devant à gauche, petit rayon, (rayon de 5 mm)	EA7804
SPLASH	Derrière	SP23
	Devant	SP67
SOUNDBOX	Schmidlin SOUNDBOX	SSY01
Trous pour robinetterie sur mesure	Diamètre du trou pour la robinetterie	AT9999
	TOUCH CONTROL	AT0001
	Trou rond sur le bord de la baignoire	L2:mm
Diamètre de l'écoulement	Écoulement ø 52 mm	AG52
	Écoulement ø 90 mm	AG90
Garnitures d'écoulement et trop-plein	Multiplex	ALG01
	Multiplex Trio	ALG02
	Rotaplex	ALG03
	Rotaplex Trio	ALG04
	Push Control	ALG05
	SPRING 50	ALG06
	SPRING 90	ALG07
	HIGH FIVE 52	ALG08
	HIGH FIVE 90	ALG09
	LOFT	ALG10
	LOFT TRIO	ALG11
	ROMA chromé	ALG13
	HIGH FIVE 52 TRIO	ALG15
	HIGH FIVE 90 TRIO	ALG16
	RIVA FRAME	ALG17
Mesure spéciale	derrière (en mm)	SO23:mm
	à droite (in mm)	SO45:mm
	devant (in mm)	SO67:mm
	à gauche (in mm)	SO81:mm

Systèmes Whirl



	Désignation	Code	
Systèmes Whirl	JET	WS01	
	SPA	WS02	
	JET/SPA	WS03	
	SILENT	WS04	
	AQUA SILENT	WS06	
	VIKTOR RÖTHLIN EDITION	WS07	
	AIR	WS08	
	HYDRO SILK	WS09	
	JET/HYDRO SILK	WS11	
	SPA/HYDRO SILK	WS12	
	JET/SPA/HYDRO SILK	WS13	
	SILENT/HYDRO SILK	WS14	
	AQUA SILENT/HYDRO SILK	WS16	
	VIKTOR RÖTHLIN EDITION/HYDRO SILK	WS17	
	AIR/HYDRO SILK	WS18	
	Chromothérapie	lumière colorée derrière à gauche	FL2
		lumière colorée derrière à droite	FL3
		lumière colorée devant à droite	FL6
lumière colorée devant à gauche		FL7	
Position du projecteur subaquatique	Projecteur derrière à gauche	SW2	
	Projecteur derrière à droite	SW3	
	Projecteur devant à droite	SW6	
	Projecteur devant à gauche	SW7	
Indication de la température	Indication de la température	TA1	
Alarme aquatique	Alarme aquatique	WM1	
Chauffage	Chauffage	WSH1	
SOUNDBOX	Schmidlin SOUNDBOX	SSY01	
Garnitures d'écoulement et trop-plein	Multiplex	ALG01	
	Multiplex Trio	ALG02	
	Rotaplex	ALG03	
	Rotaplex Trio	ALG04	
	Push Control	ALG05	
	SPRING 50	ALG06	
	SPRING 90	ALG07	
	HIGH FIVE 52	ALG08	
	HIGH FIVE 90	ALG09	
	LOFT	ALG10	
	LOFT TRIO	ALG11	
	ROMA chromé	ALG13	
	HIGH FIVE 52 TRIO	ALG15	
	HIGH FIVE 90 TRIO	ALG16	



Fonds de douche

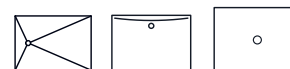

	Désignation	Code
Rebords	Rebords à gauche	Z0001
Rebords Schmidlin: Codes de référence	Rebords devant	Z0010
	Rebords devant et à gauche	Z0011
	Rebords à droite	Z0100
	Rebords à gauche et à droite	Z0101
	Rebords devant et à droite	Z0110
	Rebords devant, à gauche et à droite	Z0111
	Rebords derrière	Z1000
	Rebords derrière et à gauche	Z1001
	Rebords derrière et devant	Z1010
	Rebords derrière, devant et à gauche	Z1011
	Rebords derrière et à droite	Z1100
	Rebords derrière, à gauche et à droite	Z1101
	Rebords derrière, devant et à droite	Z1110
	Rebords sur 4 côtés	Z1111
Rebords partiel sur mesure	Rebord partiel derrière à gauche, longueur XX mm	Z2302:500
(500 mm par exemple)	Rebord partiel derrière à droite, longueur XX mm	Z2303:500
	Rebord partiel à droite, raccourcissement à gauche, longueur XX mm	Z4504:500
	Rebord partiel à droite, raccourcissement à droite, longueur XX mm	Z4505:500
	Rebord partiel devant à gauche, longueur XX mm	Z6706:500
	Rebord partiel devant à droite, longueur XX mm	Z6707:500
	Rebord partiel à gauche, raccourcissement à gauche, longueur XX mm	Z8101:500
	Rebord partiel à gauche, raccourcissement à droite, longueur XX mm	Z8108:500



Receveurs de douche



	Désignation	Code	
Rebords	Rebords à gauche	Z0001	
Rebords Schmidlin: Codes de référence	Rebords devant	Z0010	
	Rebords devant et à gauche	Z0011	
	Rebords à droite	Z0100	
	Rebords à gauche et à droite	Z0101	
	Rebords devant et à droite	Z0110	
	Rebords devant, à gauche et à droite	Z0111	
	Rebords derrière	Z1000	
	Rebords derrière et à gauche	Z1001	
	Rebords derrière et devant	Z1010	
	Rebords derrière, devant et à gauche	Z1011	
	Rebords derrière et à droite	Z1100	
	Rebords derrière, à gauche et à droite	Z1101	
	Rebords derrière, devant et à droite	Z1110	
	Rebords sur 4 côtés	Z1111	
	Rebords partiel sur mesure	Rebord partiel derrière à gauche, longueur XX mm (500 mm par exemple)	Z2302:500
		Rebord partiel derrière à droite, longueur XX mm (500 mm par exemple)	Z2303:500
Rebord partiel à droite, raccourcissement à gauche, longueur XX mm (500mm par exemple)		Z4504:500	
Rebord partiel à droite, raccourcissement à droite, longueur XX mm (500mm par exemple)		Z4505:500	
Rebord partiel devant à gauche, longueur XX mm (500 mm par exemple)		Z6706:500	
Rebord partiel devant à droite, longueur XX mm (500 mm par exemple)		Z6707:500	
Rebord partiel à gauche, raccourcissement à gauche, longueur XX mm (500mm par exemple)		Z8101:500	
Rebord partiel à gauche, raccourcissement à droite, longueur XX mm (500mm par exemple)		Z8108:500	
Tablier	Tablier à gauche	S0001	
	Tablier devant	S0010	
	Tablier devant et à gauche	S0011	
	Tablier à droite	S0100	
	Tablier à gauche et à droite	S0101	
	Tablier devant et à droite	S0110	
	Tablier devant, à gauche et à droite	S0111	
	Tablier derrière	S1000	
	Tablier derrière et à gauche	S1001	
	Tablier derrière et devant	S1010	
	Tablier derrière, devant et à gauche	S1011	
	Tablier derrière et à droite	S1100	
	Tablier derrière, à gauche et à droite	S1101	
	Tablier derrière, devant et à droite	S1110	
Tablier sur 4 côtés	S1111		

Hauteur de tablier	Hauteur de tablier 50mm	SH50
	Hauteur de tablier 75mm	SH75
	Hauteur de tablier 100mm	SH100
	Hauteur de tablier 200mm	SH200
	Hauteur de tablier sur mesure	SH:mm
Tablier frontal émaillé raccourci sur mesure	Tablier frontal émaillé raccourci derrière à gauche, longueur XX mm (500 mm par exemple)	S2302:500
	Tablier frontal émaillé raccourci derrière à droite, longueur XX mm (500 mm par exemple)	S2303:500
	Tablier frontal émaillé raccourci à droite, raccourcissement à gauche, longueur XX mm (500mm par exemple)	S4504:500
	Tablier frontal émaillé raccourci à droite, raccourcissement à droite, longueur XX mm (500mm par exemple)	S4505:500
	Tablier frontal émaillé raccourci devant à gauche, longueur XX mm (500 mm par exemple)	S6706:500
	Tablier frontal émaillé raccourci devant à droite, longueur XX mm (500 mm par exemple)	S6707:500
	Tablier frontal émaillé raccourci à gauche, raccourcissement à gauche, longueur XX mm (500mm par exemple)	S8101:500
	Tablier frontal émaillé raccourci à gauche, raccourcissement à droite, longueur XX mm (500mm par exemple)	S8108:500



Schmidlin catégories de couleurs

Couleurs supplémentaires pour le lavabo IRIS

Catégorie de couleur		Code de référence	Baignoires	Receveurs et fonds de douche Lavabos	Baignoires en pose libre Lavabos en pose libre
I	blanc alpin (couleur standard)	001	•	•	•
II	blanc alpin mat	058	•	•	•
	noir mat	003	•	•	•
III	manhattan	033	•	•	
	whisper-bleu	040	•	•	
	égée	048	•	•	
	pergamon	043	•	•	
	natura	010	•	•	
	beige bahama	011	•	•	
	sunset	034	•	•	
	IV	noir	002	•	•
rose-perle	038	•	•		
caramel	032	•	•		
greenwich	046	•	•		
calypso	047	•	•		
bermuda-bleu	031	•	•		
vert mousse	012	•	•		
V	gris clair mat	060		•	
	dust mat	068		•	
	silver mat	067		•	
	cashmere mat	069		•	
	stone mat	070		•	
	graphite mat	066		•	
	gris foncé mat	061		•	
	anthracite mat	062		•	
	cream mat	076		•	
	beige clair mat	065		•	
	beige mat	064		•	
	greige mat	073		•	
	hazel mat	071		•	
	taupe mat	075		•	
	brun mat	063		•	

Catégorie de couleur	Couleur RAL (No RAL)	Code de référence	IRIS vasque	IRIS lentille
VI	beige vert (1000)	101		•
	blanc perlé (1013)	102	•	•
	rouge de sécurité (3001)	100	•	•
	rouge rubis (3003)	103		•
	violet pourpre (4007)	104		•
	bleu outremer (5002)	105	•	•
	bleu azur (5009)	106	•	•
	bleu gentiane (5010)	107	•	•
	bleu acier (5011)	108	•	•
	bleu clair (5012)	109	•	•
	bleu d'eau (5021)	110		•
	vert feuillage (6002)	111	•	•
	vert mousse (6005)	112	•	•
	vert jaune (6018)	113		•
	vert blanc (6019)	114		•
	vert fougère (6025)	115		•
	vert blanc (6027)	116	•	•
	gris olive (7002)	117		•
	gris de sécurité (7004)	118		•
	gris basalte (7012)	119		•
	gris graphite (7024)	120		•
	gris clair (7035)	121		•
	gris poussière (7037)	122		•
	gris agate (7038)	123		•
	gris quartz (7039)	124		•
	telegris 4 (7047)	125		•
	grauweiss (9002)	126		

➤ Commander des échantillons de couleurs



Sur demande

Couleurs RAL pour lavabos

Remarque: Les couleurs imprimées ne sont pas contraignantes, elles peuvent différer du produit émaillé. Nous vous recommandons de commander un échantillon de couleur gratuit.

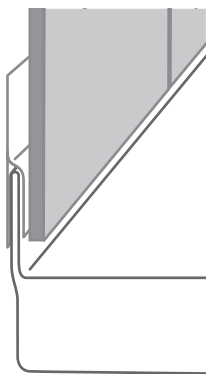

Rebords

Hyg nique,  tanche, sans joint

Le rebord Schmidlin est un rehaussement  maill  du bord de la baignoire ou du receveur de douche de 30 mm de haut recouvert de moiti  par le carrelage mural. Il garantit un raccordement mural totalement  tanche, sans joints de silicone. Avec un rebord le raccordement entre le mur et le bord de la baignoire reste  tanche et ne n cessite pas d'entretien.

Codes de r f rence: page 218

Pour en savoir plus: prospectus
«Rebords Schmidlin»

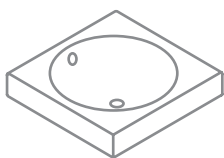

Sans bord   l'arri re

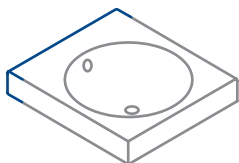

Avec bord   l'arri re,
sans trou pour la robinetterie

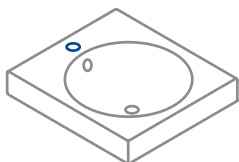

Avec bord   l'arri re,
avec trou(s) pour la robinetterie

Informations g n rales

Prix

Les prix indiqu s sont des prix de vente conseill s hors TVA et restent sous r serve de modification.

Dur e de validit 

Les prix sont valables   partir du 01.01.2024.

Distribution

Nos produits sont exclusivement distribu s par les grossistes de la branche sanitaire.

Garantie

Nous accordons 30 ans de garantie de fabrication pour toutes les baignoires, receveurs de douche, fonds de douche et lavabos Schmidlin. Pour nos syst mes Whirl nous accordons 2 ans de garantie et pour nos urinoirs 5 ans.

CGV

Les conditions g n rales de vente de la soci t  Wilhelm Schmidlin AG s'appliquent.



Wilhelm Schmidlin AG
Gotthardstrasse 51
CH-6414 Oberarth

Fon +41 41 859 00 60
info@schmidlin.ch
www.schmidlin.ch



➤ [Liste de prix](#)

Français